

UŽIVATELSKÝ MANUÁL

ProLite

LCD Monitor

ProLite XUB2793HSU

ProLite XU2793HSU

ProLite XUB2793HS

ProLite XU2793HS

Děkujeme moc za výběr iiyama LCD monitoru. Doporučujeme, abyste věnovali několik minut, před instalací zapnutím monitoru, k pečlivému pročetí komplexního návodu. Prosíme, mějte tuto příručku na bezpečném místě pro budoucí použití.

ČESKY

OZNAČENÍ CE PROHLÁŠENÍ O SHODĚ

Tento LCD monitor je v souladu s požadavky směrnice ES / EU 2014/30/EU "Směrnice EMC", 2014/35/EU "Směrnice pro nízké napětí", 2009/125/ES "ErP směrnice" a 2011/65/EU "RoHS směrnice".

Elektro-magnetická náchylnost byla zvolena na úrovni, která dává správnou funkci v obytných oblastech, podnikání a lehkých průmyslových areálech a malých podnicích, uvnitř i vně budov. Všechna místa pro provoz jsou charakterizována připojením k veřejné síti nízkého napětí napájení.

IYAMA CORPORATION: Wijkermeerstraat 8, 2131 HA Hoofddorp, The Netherlands

Model No. : PL2793H / PL2793HS



Doporučujeme recyklaci použitého výrobku. Obrat'te se prosím na svého prodejce nebo iiyama servisní středisko. Recyklační informace získané přes internet, pomocí adresy: <http://www.iiyama.com>
Můžete se připojit na webovou stránku různých zemí.

- Vyhrazujeme si právo měnit specifikace bez předchozího upozornění.
- Všechny obchodní známky použité v této uživatelské příručce jsou majetkem příslušných vlastníků.
- Registrační číslo EPREL
XUB2793HSU-B4 : 932234, XU2793HSU-B4 : 932227, XUB2793HS-B4 : 750311, XU2793HS-B4 : 750208

OBSAH

PRO VAŠÍ BEZPEČNOST	1
BEZPEČNOSTNÍ OPATŘENÍ.....	1
SPECIÁLNÍ POZNÁMKY K LCD MONITORŮM	3
ZÁKAZNICKÝ SERVIS.....	3
ČIŠTĚNÍ	3
PŘED POUŽITÍM MONITORU.....	4
VLASTNOSTI.....	4
KONTROLA OBSAHU BALENÍ.....	4
INSTALACE.....	5
MONTÁŽ A ODSTRANĚNÍ ZÁKLADNY :	
ProLite XUB2793HSU / ProLite XUB2793HS	7
MONTÁŽ A ODSTRANĚNÍ ZÁKLADNY :	
ProLite XU2793HSU / ProLite XU2793HS	8
OVLÁDACÍ PRVKY A KONEKTORY :	
ProLite XUB2793HSU / ProLite XUB2793HS	9
OVLÁDACÍ PRVKY A KONEKTORY :	
ProLite XU2793HSU / ProLite XU2793HS	10
PŘIPOJENÍ MONITORU : ProLite XUB2793HSU / ProLite XUB2793HS ..	11
PŘIPOJENÍ MONITORU : ProLite XU2793HSU / ProLite XU2793HS...12	
ODPOJENÍ MONITORU.....	13
NASTAVENÍ POČÍTAČE	13
NASTAVENÍ VÝŠKY A POZOROVACÍHO ÚHLU :	
ProLite XUB2793HSU / ProLite XUB2793HS	14
NASTAVENÍ POZOROVACÍCH ÚHLŮ :	
ProLite XU2793HSU / ProLite XU2793HS	15
OVLÁDÁNÍ MONITORU.....	16
NASTAVENÍ OBSAHU MENU.....	17
ÚPRAVA OBRAZOVKY	26
POHOTOVOSTNÍ FUNKCE.....	29
ŘEŠENÍ PROBLÉMŮ.....	30
INFORMACE O RECYKLACI.....	31
PŘÍLOHA	32
SPECIFIKACE : ProLite XUB2793HSU-B4 / ProLite XUB2793HS-B4 ..32	
SPECIFIKACE : ProLite XU2793HSU-B4 / ProLite XU2793HS-B4	33
ROZMĚRY : ProLite XUB2793HSU / ProLite XUB2793HS	34
ROZMĚRY : ProLite XU2793HSU / ProLite XU2793HS	34
ODPOVÍDAJÍCÍ ČASOVÁNÍ	35

PRO VAŠÍ BEZPEČNOST

BEZPEČNOSTNÍ OPATŘENÍ

VAROVÁNÍ

PŘESTANTĚ POUŽÍVAT MONITOR V PŘÍPADĚ JAKÝCHKOLIV PROBLÉMŮ

Pokud si všimnete jakýchkoli abnormální jevů, jako je kouř, zvláštní zvuk nebo zplodiny, odpojte monitor a ihned se obraťte na svého prodejce nebo iiyama servisní středisko. Další použití může být nebezpečné a může způsobit požár nebo úraz elektrickým proudem.

NIKDY NEDEMOLUJTE KRYT DISPLEJE

Vysokonapěťové obvody uvnitř monitoru. Demontáž krytu se můžete vystavit nebezpečí požáru nebo úrazu elektrickým proudem.

NIKDY NEVKLÁDEJTE NĚJAKÉ PŘEDMĚTY DO MONITORU

Nepokládejte žádné pevné předměty nebo kapaliny, jako je voda do monitoru. V případě nehody, okamžitě monitor odpojte a obraťte se na svého prodejce nebo iiyama servisní středisko. Používání monitoru s jakýmkoliv předmětem uvnitř může způsobit požár, úraz elektrickým proudem nebo poškození.

UMÍSTĚTE MONITOR NA ROVNÝ A STABILNÍ POVRCH

Monitor může způsobit zranění, pokud spadne.

NEPOUŽÍVEJTE MONITOR V BLÍZKOSTI ZDROJE VODY

Nepoužívejte monitor, kde může být postříkán vodou či polit vodou. Může to způsobit požár nebo úraz elektrickým proudem.

POUŽÍVEJTE JEN PODPOROVANÝ NAPÁJECÍ ZDROJ

Ujistěte se, že monitor je používám pouze s určeným napájením. Použití nesprávného napětí může způsobit poruchu a může způsobit požár nebo úraz elektrickým proudem.

CHRAŇTE KABELY

Netahejte, neohýbejte napájecí a datový kabel. Nepokládejte na monitor nebo na kabely žádné jiné těžké předměty. V případě poškození, kabely mohou způsobit požár nebo úraz elektrickým proudem.

NEPŘÍZNIVÉ POVĚTRNOSTNÍ PODMÍNKY

Není vhodné používat monitor při těžké bouřce, může to způsobit poruchu. Také se doporučuje, abyste se nedotýkali zástrčky. Mohlo by dojít k úrazu elektrickým proudem.

UPOZORNĚNÍ

MÍSTO INSTALACE

Neinstalujte monitor, kde může dojít k náhlým změnám teploty, nebo ve vlhkém, prašném nebo zakouřeném prostředí, protože by mohlo dojít k požáru, úrazu elektrickým proudem nebo poškození. Měli byste se také vyhnout místům, kde slunce svítí přímo na monitoru.

NEUMISŤUJTE MONITOR DO NEBEZPEČNÝCH POZIC

Monitor se může převrhnout a způsobit zranění, pokud není vhodně umístěn. Dále se ujistěte, že nemáte na monitoru položené nějaké těžké předměty, a že všechny kabely jsou vedeny tak, že děti za ně nemohou tahat a způsobit si zranění.

DODRŽENÍ VENTILACE VZDUCHU

Ventilační otvory ochraňují monitor před přehřátím. Zakrytí otvorů může způsobit požár. Chcete-li zabezpečit dostatečnou cirkulaci vzduchu, umístěte monitor alespoň 10cm (nebo 4 palce) od všech stěn. Při demontáži naklápěcího stojanu může dojít k zakrytí ventilačních otvorů na zadní straně monitoru. Může dojít k přehřátí monitoru a to může způsobit požár nebo poškození. Při demontáži se ujistěte, že je zajištěno dostatečné větrání. Při ovládání monitoru na zádech, boku, vzhůru nohama nebo na koberci či jiném měkkém materiálu, může také dojít k poškození.

ODPOJTE KABELY PŘI MANIPULACI S MONITOREM

Když přesouváte monitor, vypněte síťový vypínač, odpojte monitor a ujistěte se, zda je signálový kabel odpojen. Pokud monitor neodpojíte, může dojít k požáru nebo úrazu elektrickým proudem.

ODPOJTE MONITOR ZE ZÁSUVKY

Pokud monitor nepoužíváte delší dobu, je doporučeno jej odpojit z elektrické sítě, aby se zabránilo nehodám.

DRŽTE ZÁSTRČKU PŘI ODPOJOVÁNÍ

Chcete-li odpojit napájecí kabel nebo signálový kabel, tahejte vždy za zástrčku. Nikdy netahejte za samotný kabel, může to způsobit požár nebo úraz elektrickým proudem.

NEDOTÝKEJTE SE ZÁSTRČKY MOKRÝMA RUKAMA

Při vytahování nebo zastrčení zástrčky mokřými rukama, může dojít k úrazu elektrickým proudem.

PŘI INSTALACI MONITORU NA VAŠEM POČÍTAČI

Ujistěte se, že počítač je dostatečně silný, aby unesl hmotnost monitoru, jinak může dojít k poškození počítače.

OPATRNĚ! CHRAŇTE SVÉ RUCI A PRSTY

- Dávejte pozor, abyste si neporanili prsty nebo ruce, když měníte výšku nebo úhel.
- Ke zranění může dojít, pokud nezabráníte kontaktu prstu a základny displeje, při nastavování výšky. (Jen pro výškově nastavitelné modely.)

POZNÁMKA PRO POUŽITÍ 24/7

Tento produkt není speciálně určen pro použití 24/7 ve všech prostředích.

POZNÁMKA PRO MONTÁŽ NA STĚNU

Tento produkt není určen pro aplikace digitálního značení (elektronický vývěsní štít), jako je montáž na zed.

OSTATNÍ

ERGONOMICKÉ DOPORUČENÍ

Chcete-li odstranit únavu očí, neprovozujte monitor proti jasnému pozadí nebo v tmavé místnosti. Pro optimální pohodlí při sledování by monitor měl být těsně pod úrovní očí a ve vzdálenosti 40 - 60 cm (16-24 palec) od vašich očí. Při používání monitoru delší dobu se doporučuje přestávka deset minut každou hodinu, protože dlouhodobý pohled na obrazovku může způsobit únavu očí.

SPECIÁLNÍ POZNÁMKY K LCD MONITORŮM

Následující symptomy jsou normální u LCD monitorů a neznamenají problém.

POZNÁMKA

- Při prvním zapnutí LCD monitoru se nemusí obraz vejít na displej, protože typ počítače má nastavenou jinou pozici. V tomto případě nastavte pozici obrazu do správné polohy.
- Můžete zjistit mírně nerovnoměrný jas na obrazovce v závislosti na pracovní ploše, kterou používáte.
- Vzhledem k povaze LCD obrazovky, může přetrvat vjem původní obrazovky i po přepnutí obrazu, když je stejný obraz zobrazen hodiny. V tomto případě lze obrazovku obnovovat pomalu změnou obrazu nebo vypnutím na několik hodin.

ZÁKAZNICKÝ SERVIS

POZNÁMKA

- Máte-li vrátit přístroj do servisu a originální balení bylo zničeno, obraťte se prosím na svého prodejce nebo iiyama servisní středisko pro radu nebo náhradního balení.

ČIŠTĚNÍ

VAROVÁNÍ

- Pokud při čištění dostanou materiály nebo kapaliny, jako je voda, do monitoru, okamžitě odpojte napájecí kabel a obraťte se na svého prodejce nebo iiyama servisní středisko.

UPOZORNĚNÍ

- Z bezpečnostních důvodů vypněte hlavní vypínač a odpojte monitor před čištěním.

POZNÁMKA

- Pro ochranu LCD panelu, nepoškrábejte nebo neotírejte obrazovku tvrdými předměty.
- Nikdy nepoužívejte některé z následujících silných rozpouštědel. Ty mohou poškodit kryt a LCD displej.

Ředidlo	Spreji
Benzín	Vosk
Abrazivní čistič	Kyselé nebo alkalické rozpouštědlo

- Dotýkáním se krytu produkty vyrobenými z pryže nebo plastu po delší dobu, může dojít k degeneraci nebo ztráty barvy na krytu.

KRYT MONITORU

Skvrny lze odstranit hadříkem lehce navlhčeným ve slabém saponátu. Poté otřete kryt jemným suchým hadříkem.

LCD OBRAZOVKA

Doporučuje se pravidelné čištění měkkým suchým hadříkem.

PŘED POUŽITÍM MONITORU

VLASTNOSTI

- ◆ Podporuje rozlišení až 1920 × 1080
- ◆ Vysoký kontrast 1000:1 (typický), Adv. Kontrast funkce k dispozici / Jas 300cd/m² (typický)
- ◆ Doba odezvy 4ms (šedá-šedá)
- ◆ Redukce modrého světla
- ◆ Digitální vyhlazování znaků
- ◆ Automatické nastavení
- ◆ Stereo reproduktory
2 × 2W Stereo reproduktory
- ◆ Power Management (v souladu s VESA DPMS)
- ◆ V souladu VESA Standard (100mm × 100mm)
- ◆ Klíčový otvor pro bezpečnostní zámek

KONTROLA OBSAHU BALENÍ

Následující doplňky jsou součástí balíku. Zkontrolujte, zda jsou uzavřeny s monitorem. Pokud něco chybí nebo jsou poškozeny, obraťte se na prodejce nebo na regionální iiyama kancelář.

- | | | |
|---------------------------------|----------------------|-----------------|
| ■ Napájecí kabel *1 | ■ HDMI kabel | ■ USB kabel*2 |
| ■ Základna stojanu se šroubem*3 | ■ Základna stojanu*4 | ■ Krk stojanu*4 |
| ■ Bezpečnostní příručka | ■ Rychlý průvodce | |

UPOZORNĚNÍ

*1 Napájecí kabel uzavřený v 120V oblasti je 10A/125V. Pokud používáte napájení vyšší než toto, pak musí být použit napájecí kabel 10A / 250V. Nicméně, všechny garance a záruky jsou neplatné pro případné problémy nebo škody způsobené napájecím kabelem, který není součástí balení iiyama.

Při schváleném napájecím kabelu větší nebo rovno H05VVF, musí být použito 3G, 0,75mm².

*2 Příslušenství pro ProLite XUB2793HSU / ProLite XU2793HSU

*3 Příslušenství pro ProLite XUB2793HSU / ProLite XUB2793HS

*4 Příslušenství pro ProLite XU2793HSU / ProLite XU2793HS

INSTALACE

VAROVÁNÍ

- Před montáží tohoto monitoru se prosím ujistěte, že je zeď, strop nebo rameno plochy dostatečně silná na to, aby udržela potřebnou hmotnost obrazovky a přimontování.
- Rozsah nastavení úhlu : až o 20 ° nahoru a 5 ° dolů

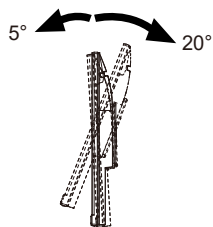

< ZOBRAZIT RUČNÍ NEBO STOJANOVÝ STOJAN >

VAROVÁNÍ

Tloušťku montážního stolku utáhněte šrouby M4 (4 kusy), jejíž „L“ délka je 7 mm, aby se monitor upevnil. Použitím delšího šroubu by mohlo dojít k úrazu elektrickým proudem nebo k poškození, protože může dojít ke kontaktu s elektrickými součástkami uvnitř monitoru.

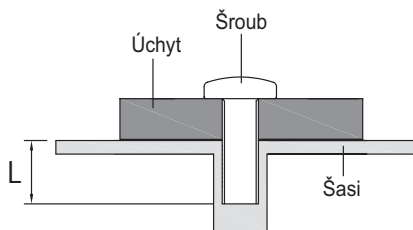

[OTÁČENÍ OBRAZOVKY]

• ProLite XUB2793HSU / ProLite XUB2793HS

Displej je navržen tak, aby byl kompatibilní v režimech na krajina i na portrét.
Grafická karta pro zobrazení na výšku bude potřebná pro otáčení obrazu na obrazovce.

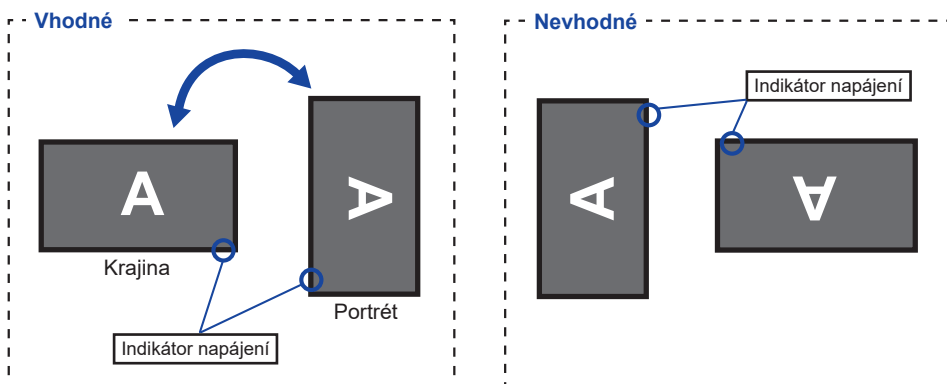

Se Stojanem:

POZNÁMKA

- Upravte základní výšku před rotací panelu.
- Pokus o natáčení panelu násilně bez nastavení výšky stojanu může způsobit poškození panelu nebo stojanu.

• ProLite XU2793HSU / ProLite XU2793HS

Je navrženo, aby bylo kompatibilní v režimu krajiny.

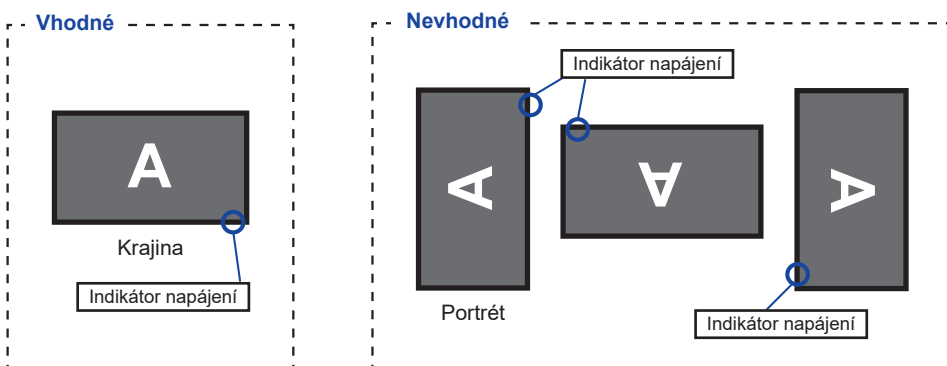

MONTÁŽ A ODSTRANĚNÍ ZÁKLADNY : ProLite XUB2793HSU / ProLite XUB2793HS

UPOZORNĚNÍ

- Položte monitor na stabilní povrch. Monitor může způsobit zranění nebo škodu, pokud spadne.
- Nevystavujte monitor velkým tlakům. Mohlo by dojít k poškození.
- Před demontáží nebo instalací odpojte monitor, aby nedošlo k úrazu elektrickým proudem nebo poškození.

<Instalace>

- ① Dejte kus měkkého hadříku na stůl předem, aby se zabránilo poškrábání monitoru. Položte monitor na stůl přední stranou dolů.
- ② Nainstalujte Základnu stojanu podle obrázku.
- ③ Utáhněte „křídlová matice“ k zajištění základny stojanu k monitoru.

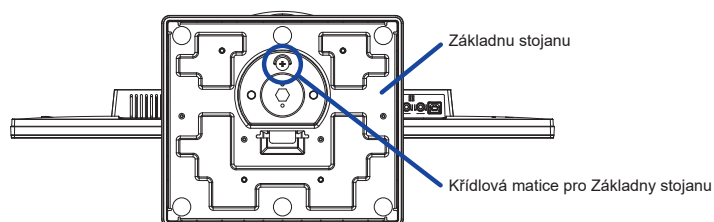
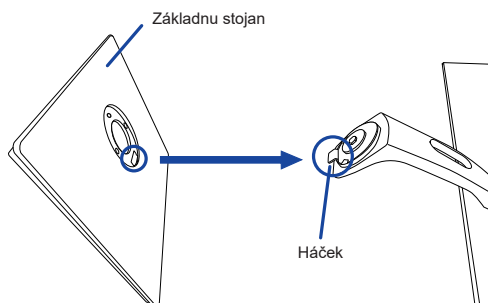

<Demontáž>

- ① Dejte kus měkkého hadříku na stůl předem, aby se zabránilo poškrábání monitoru. Položte monitor na stůl přední stranou dolů.
- ② Povolte „křídlová matice“ k vyjmutí Základny stojanu z monitoru.

MONTÁŽ A ODSTRANĚNÍ ZÁKLADNY : ProLite XU2793HSU / ProLite XU2793HS

UPOZORNĚNÍ

- Položte monitor na stabilní povrch. Monitor může způsobit zranění nebo škodu, pokud spadne.
- Nevystavujte monitor velkým tlakům. Mohlo by dojít k poškození.
- Před demontáží nebo instalací odpojte monitor, aby nedošlo k úrazu elektrickým proudem nebo poškození.

<Instalace>

- ① Dejte kus měkkého hadříku na stůl předem, aby se zabránilo poškrábání monitoru. Položte monitor na stůl přední stranou dolů.
- ② Uchopte monitor a zatlačte do Krk stojanu, zajistěte jej pomocí příloženého šroubů a šroubováku.
- ③ Nainstalujte Základnu stojanu k Krk stojanu.

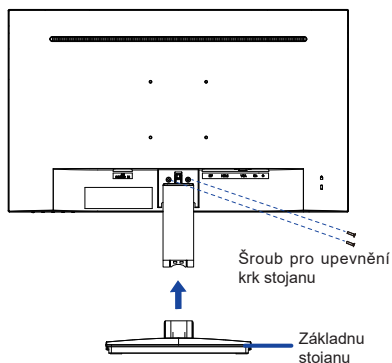
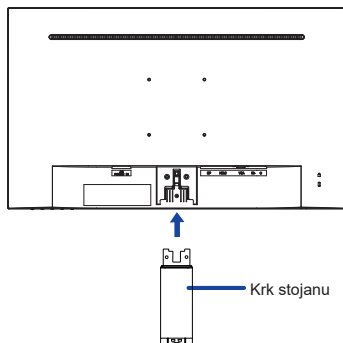

<Demontáž>

- ① Dejte kus měkkého hadříku na stůl předem, aby se zabránilo poškrábání monitoru. Položte monitor na stůl přední stranou dolů.
- ② Stiskněte a podržte háčky dovnitř a vytáhněte základnu stojanu.
- ③ Odstraňte šrouby a Stiskněte Háček na zadní straně monitoru, abyste odstranili Krk stojanu z monitoru.

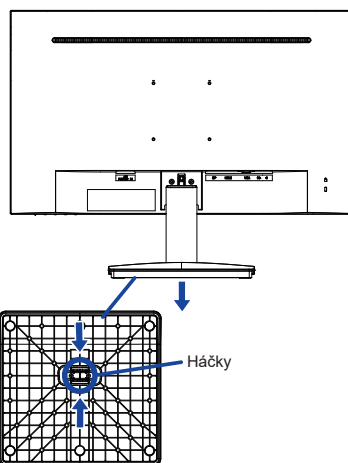
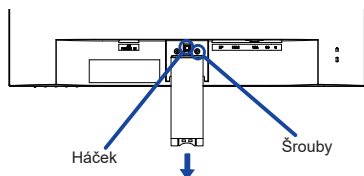

OVĽADACÍ PRVKY A KONEKTORY : ProLite XUB2793HSU / ProLite XUB2793HS

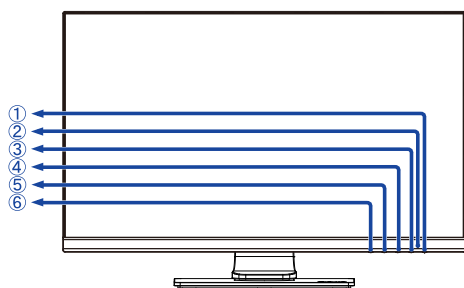

<Přední>

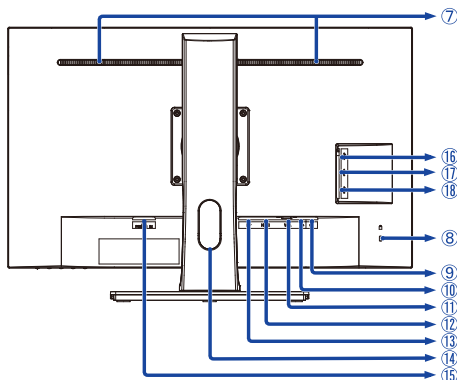

<Zadní>

- ① Vypínač (⏻)
- ② Indikátor napájení
POZNÁMKA Modrá: Normální provoz
 Oranžová: Pohotovostní režim
- ③ Menu tlačítko (MENU)
- ④ Nahoru / Hlasitosti (▶ / 🔊)*
- ⑤ Dolů / ECO (◀ / 🍃)*
- ⑥ Výběr signálu / Konec tlačítka (INPUT / EXIT)*
- ⑦ Reproduktory
- ⑧ Klíčová dírka pro bezpečnostní zámek
POZNÁMKA Můžete připevnit bezpečnostní zámek a kabel, aby se zabránilo přemístění monitoru počítače bez Vašeho svolení.
- ⑨ Konektor pro sluchátka (🎧)
- ⑩ Audio konektor (🔊)
- ⑪ VGA konektor (VGA)
- ⑫ HDMI konektor (HDMI)
- ⑬ DisplayPort konektor (DP)
- ⑭ Otvor pro kabely
- ⑮ AC konektor (⚡ ~ : Střídavý proud) (AC POWER IN)
- ⑯ **ProLite XUB2793HSU:** USB(3,0) Downstream Konektor (🔌 5V, 900mA)
- ⑰ **ProLite XUB2793HSU:** USB(3,0) Downstream Konektor (🔌 5V, 900mA)
- ⑱ **ProLite XUB2793HSU:** USB(3,0) Upstream Konektor (🔌)

* Můžete přeskočit položky nabídky v Menu a přímo zobrazit možnosti nastavení obrazovky nebo stupnici nastavení.



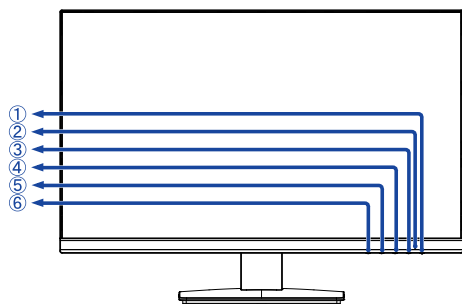

OVLÁDACÍ PRVKY A KONEKTORY : ProLite XU2793HSU / ProLite XU2793HS

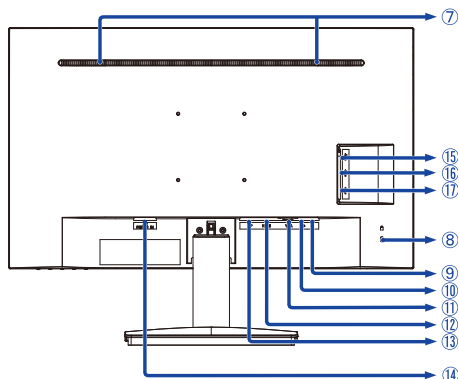

<Přední>









<Zadní>

- ① Vypínač ()
- ② Indikátor napájení
POZNÁMKA Modrá: Normální provoz
 Oranžová: Pohotovostní režim
- ③ Menu tlačítko (MENU)
- ④ Nahoru / Hlasitost ( / )*
- ⑤ Dolů / ECO ( / )*
- ⑥ Výběr signálu / Konec tlačítko (INPUT / EXIT)*

- ⑦ Reproduktory
- ⑧ Klíčová dírka pro bezpečnostní zámek

POZNÁMKA Můžete připevnit bezpečnostní zámek a kabel, aby se zabránilo přemístění monitoru počítače bez Vašeho svolení.

- ⑨ Konektor pro sluchátka ()
- ⑩ Audio konektor ()
- ⑪ VGA konektor (VGA)
- ⑫ HDMI konektor (HDMI)
- ⑬ DisplayPort konektor (DP)
- ⑭ AC konektor ( : Střídavý proud) (AC POWER IN)
- ⑮ **ProLite XU2793HSU:** USB(3,0) Downstream Konektor ( 5V, 900mA)
- ⑯ **ProLite XU2793HSU:** USB(3,0) Downstream Konektor ( 5V, 900mA)
- ⑰ **ProLite XU2793HSU:** USB(3,0) Upstream Konektor ()

* Můžete přeskočit položky nabídky v Menu a přímo zobrazit možnosti nastavení obrazovky nebo stupnici nastavení.

PŘIPOJENÍ MONITORU : ProLite XUB2793HSU / ProLite XUB2793HS

- 1 Ujistěte se, že počítač i monitor jsou vypnuté.
- 2 Připojte počítač k monitoru pomocí odpovídajícího kabelu.
- 3 Připojte monitor k audio zařízení s audio kabelem pro připojení k počítači, při použití zvukových funkcí.
- 4 Připojte napájecí kabel k monitoru a poté do elektrické sítě.
- 5 Zapněte monitor a počítač.

POZNÁMKA

- Ujistěte se, že instalace budovy má jistič 120/240V, 20A (maximum).
- Signální kabely pro připojení počítače a monitoru se mohou lišit v závislosti na typu použitého počítače. Nesprávné připojení může způsobit vážné poškození jak na monitoru, tak i na počítači. Kabel, který je dodán s monitorem, je určen pro standardní konektor. Pokud je zapotřebí speciální kabel, obraťte se na místního prodejce nebo regionální iiyama kancelář.
- Ujistěte se, že jste utáhli prsty šrouby na obou koncích kabelu signálu.
- Připojovací zařízení třídy 1 typu A musí být připojeno k ochrannému vodiči.
- Zásuvka musí být instalována v blízkosti zařízení a musí být snadno přístupná.
- Výrazný akustický tlak u ucha / sluchátek může způsobit poškození sluchu / ztrátu sluchu.

[Příklad připojení]

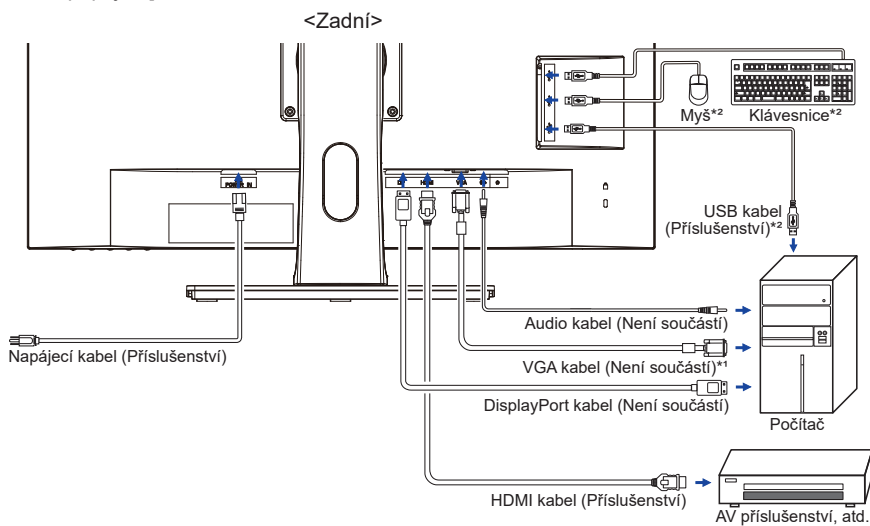

*1 VGA kabel není součástí dodávky monitoru. Pokud používáte VGA kabel nízké kvality, může dojít k elektromagnetickému rušení. Obratě se prosím na servisní středisko iiyama ve Vaší zemi, pokud se chcete připojit monitor přes VGA vstup.

*2 K dispozici pouze pro ProLite XUB2793HSU.

[Shromážděte kabely]

Umístěte kabely přes Otvor pro kabely, abyste je spojili.

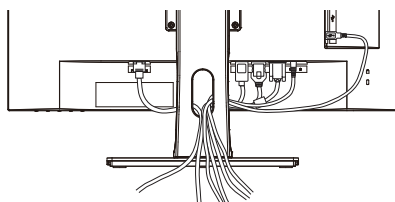

PŘED POUŽITÍM MONITORU 11

PŘIPOJENÍ MONITORU : ProLite XU2793HSU / ProLite XU2793HS

- 1 Ujistěte se, že počítač i monitor jsou vypnuté.
- 2 Připojte počítač k monitoru pomocí odpovídajícího kabelu.
- 3 Připojte monitor k audio zařízení s audio kabelem pro připojení k počítači, při použití zvukových funkcí.
- 4 Připojte napájecí kabel k monitoru a poté do elektrické sítě.
- 5 Zapněte monitor a počítač.

POZNÁMKA

- Ujistěte se, že instalace budovy má jistič 120/240V, 20A (maximum).
- Signální kabely pro připojení počítače a monitoru se mohou lišit v závislosti na typu použitého počítače. Nesprávné připojení může způsobit vážné poškození jak na monitoru, tak i na počítači. Kabel, který je dodán s monitorem, je určen pro standardní konektor. Pokud je zapotřebí speciální kabel, obraťte se na místního prodejce nebo regionální iiyama kancelář.
- Ujistěte se, že jste utáhli prsty šrouby na obou koncích kabelu signálu.
- Připojovací zařízení třídy 1 typu A musí být připojeno k ochrannému vodiči.
- Zásuvka musí být instalována v blízkosti zařízení a musí být snadno přístupná.
- Výrazný akustický tlak u ucha / sluchátek může způsobit poškození sluchu / ztrátu sluchu.

[Příklad připojení]

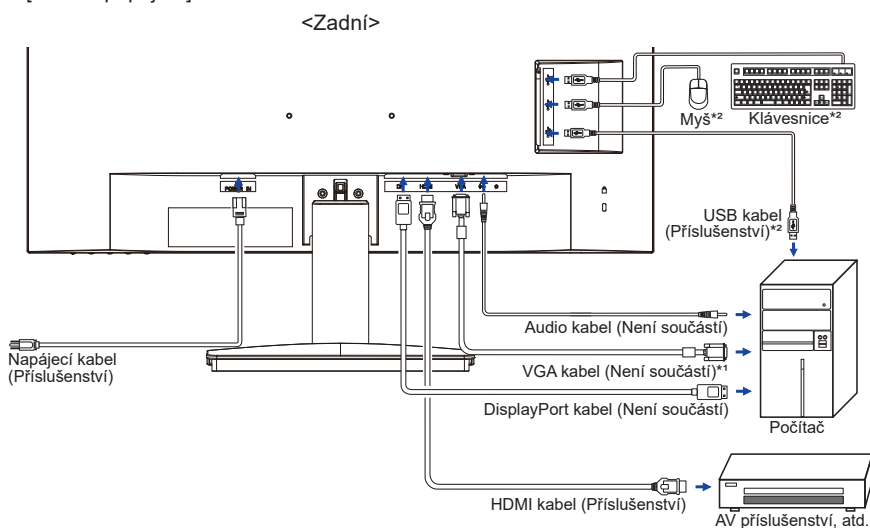

^{*1} VGA kabel není součástí dodávky monitoru. Pokud používáte VGA kabel nízké kvality, může dojít k elektromagnetickému rušení. obraťte se prosím na servisní středisko iiyama ve Vaší zemi, pokud se chcete připojit monitor přes VGA vstup.

^{*2} K dispozici pouze pro ProLite XU2793HSU.

ODPOJENÍ MONITORU

- ① Ujistěte se, že počítač i monitor jsou vypnuté.
- ② Nejprve odpojte napájecí zdroj a poté napájecí kabel monitoru.
- ③ Odpojte audio kabel od počítače a monitoru.
- ④ Odpojte USB kabel od počítače a monitoru.
- ⑤ Odpojte signálový kabel od počítače a monitoru.

NASTAVENÍ POČÍTAČE

■ Načasování signálu

Změna požadované načasování signálů, jsou uvedeny na straně 35: Vhodné načasování.

NASTAVENÍ VÝŠKY A POZOROVACÍHO ÚHLU : ProLite XUB2793HSU / ProLite XUB2793HS

- Pro optimální sledování obrazu je doporučeno, aby monitor byl v pozici přímo naproti na celému obličejí, poté nastavíte výšku a úhel monitoru dle Vašich vlastních preferencí.
- Držte panel tak, aby monitor se nepřevrátil, když měníte výšku nebo úhel monitoru.
- Jste schopni se přizpůsobit výšku monitoru až do 130mm, úhel až 45° vpravo a vlevo, 20° nahoru a 5° dolů.

POZNÁMKA

- Nedotýkejte se LCD obrazovky při změně úhlu pohledu. Mohlo by dojít k poškození nebo zničení LCD obrazovky.
- Je nutná pozornost, při změně výšky nebo úhlu, abyste si nezachytili prsty nebo ruce při manipulaci s monitorem.
- Zranění může dojít, pokud nejste opatrní a nezabráníte kontaktu prstu s displejem a základnou při nastavování výšky.

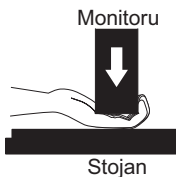
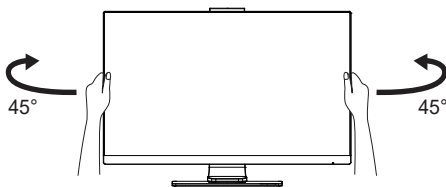
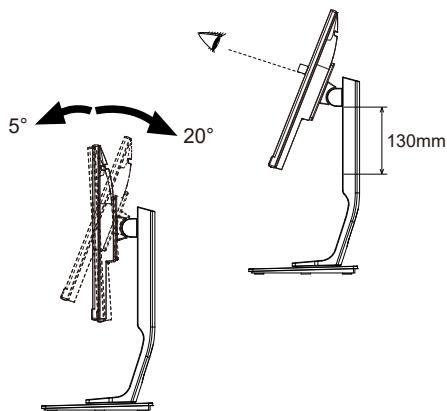

NASTAVENÍ POZOROVACÍCH ÚHLŮ : ProLite XU2793HSU / ProLite XU2793HS

- Pro optimální sledování obrazu je doporučeno dívat se zpřímá na monitor.
- Podržte podstavec, aby se monitor se nepřevrátil, když měníte úhel monitoru.
- Je možné nastavit úhel monitoru až o 21,5° nahoru, 3,5° dolů.
- S cílem zajistit zdravou a uvolněnou pozici těla při používání monitoru na pracovní stanici, je doporučeno, aby náklon monitoru nepřesáhal 10°. Nastavte si úhel monitoru podle Vašich vlastních preferencí.

POZNÁMKA

- Nedotýkejte se LCD obrazovky při změně úhlu pohledu. Mohlo by dojít k poškození nebo zničení LCD obrazovky.
- Je nutná pozornost, při změně úhlu, abyste si nezachytili prsty nebo ruce při manipulaci s monitorem.

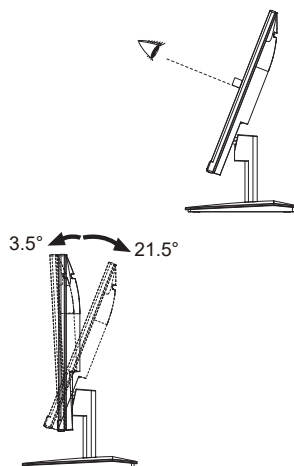

OVLÁDÁNÍ MONITORU

Chcete-li vytvořit co nejlepší obraz, Váš iiyama LCD monitor byl nastaven ve výrobním závodě s KOMPATIBILNÍ NAČASOVÁNÍ, které je vyobrazeno na straně 35. Jste také schopni nastavit obraz tlačítkem podle pokynů uvedených níže. Pro podrobnější úpravy, viz strana 26 pro ÚPRAVY OBRAZU.

- 1 Stiskněte tlačítko **MENU** pro spuštění funkce OSD menu. K dispozici jsou další položky nabídky, které lze přepínat pomocí ◀ / ▶ tlačítka.



- 2 Vyberte položku menu, která obsahuje ikonu nastavení týkající se nastavení, které chcete dělat. Stiskněte tlačítko **MENU**. Potom pomocí tlačítek ◀ / ▶ zvýrazněte ikonu požadovaného nastavení.
- 3 Znovu stiskněte tlačítko **MENU**. Pomocí tlačítek ◀ / ▶ zvolte vhodnou úpravu nebo nastavení.
- 4 Stiskněte tlačítko **EXIT** pro odchod z menu a nastavení, která jste právě udělal. Proběhne automatické uložení.

Například pro korekci svislé polohy zvolte položku Menu Image Settings (Nastavení obrazu) a poté stiskněte tlačítko **MENU**. Pak vyberte Vertical Position (V. Pozice) pomocí tlačítka ◀ / ▶. Stránka nastavení se objeví po stisknutí tlačítka **MENU**.

Potom pomocí tlačítek ◀ / ▶ pro změnu nastavení vertikální polohy. Vertikální poloha displeje by se měla odpovídajícím způsobem měnit, když děláte to.

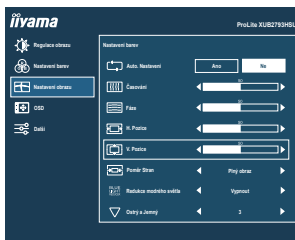

Stiskněte nakonec tlačítko **EXIT** pro skončení, všechny změny se uloží do paměti.

POZNÁMKA

- Pokud jsou tlačítka operace přerušena během nastavování nebo když čas nastavený pro OSD Time (Časový OSD) uplynul, OSD zmizí. Stiskněte tlačítko **EXIT** pro rychlé vypnutí OSD.
- Jakékoli změny se automaticky uloží do paměti, když OSD zmizí. Je třeba se vyvarovat vypnutí napájení při používání nabídky.
- Úprava položek Horizontal / Vertical Position (H/V. Pozice), Pixel Clock (Čas) a Phase (Fáze) jsou uloženy pro každé časování signálu. Kromě těchto úprav, všechny ostatní úpravy mají pouze jedno nastavení, které se vztahuje na všechny časování signálu.

NASTAVENÍ OBSAHU MENU



Regulace obrazu Picture Adjust

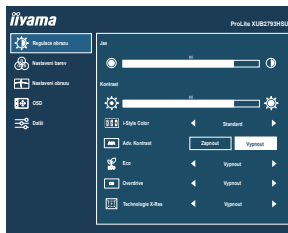

Úprava položek	Problém / Možnost	Tlačítko ke stisknutí
Jas *1,2 Brightness	Příliš tmavá Příliš světlá	
Kontrast *1 Contrast	Příliš matné Příliš intenzivní	
i-Style Color *1,2,3 i-Style Color	Vypnout Off	Návrat do stavu nastaveného úpravou barev kromě i-Style Color.
	Standard Standard	Pro obecné prostředí Windows a výchozí nastavení monitoru.
	Hra Game	Pro PC herní prostředí.
	Kino Cinema	Pro filmové a video prostředí.
	Scenérie Scenery	Pro zobrazení venkovní scénérie obrázků.
Adv. Kontrast *1 Adv. Contrast	Text Text	Pro editaci textu a obrazu v prostředí textového editoru.
	Zapnout On	Zvýšený Kontrastní Poměr
Eco *1 Eco	Vypnout Off	Typický Kontrastní Poměr
	Přímo	
	Vypnout Off	Normální
	Režim1 Mode1	Jas podsvícení je snížen.
	Režim2 Mode2	Jas podsvícení je snížen více než Režim1.
Režim3 Mode3	Jas podsvícení je snížen více než Režim2.	

POZNÁMKA

Adv. Kontrast nastavuje jas v závislosti na obrazu a zlepšuje kontrastní poměr během pohybu hraní.

Kontrast, Jas, i-Style Color, Eco, Gamma a Color Temp. nelze upravit a vybrat, zatímco je Adv. Kontrast aktivní.

Přímo

Můžete přejít na položky menu a zobrazit stupnici nastavení přímo pomocí následujícího tlačítka operace.

- Eco: Stiskněte tlačítko , kdy není menu zobrazeno.



Regulace obrazu Picture Adjust

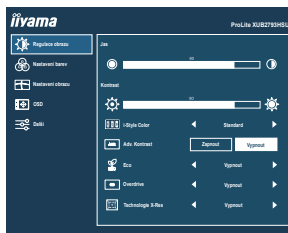

Úprava položek	Problém / Možnost	Tlačítko ke stisknutí
Overdrive ^{*4} Overdrive	Vypnout Off / 1 / 2 / 3 / 4 / 5 To povede ke zlepšení šedé úrovně doby odezvy panelu LCD. A vyšší úroveň výsledku v rychlejším čase odezvy.	
Technologie X-Res X-res Technology	Vypnout Off	Normální
	Měkký Soft	Zvýraznit okraj obrazu.
	Střední Middle	Zvýraznit okraj obrazu více než při Měkký možnosti.
	Tvrký Hard	Zvýraznit okraj obrazu více než při Střední možnosti.

*¹ Dostupnost každé položky závisí na aktivované položce. Další informace naleznete na straně 25 Matice korelace funkcí.

*² Slouží k nastavení Jas při použití monitoru v temné místnosti, když obrazovka je příliš světlá.

*³ Nastavení i-Style Color je zakázáno, pokud je Redukce modrého světla aktivován.

*⁴ Je-li aktivován Overdrive, určitá úroveň obrazu bude zachována.



Nastavení barev *1 Color Settings

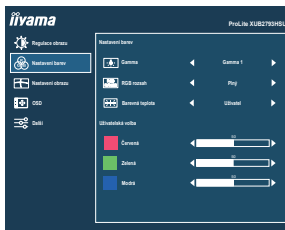

Úprava položek	Problém / Možnost	Tlačítko ke stisknutí							
Gamma *2 Gamma	Gamma 1 Gamma 1	Vysoký kontrast							
	Gamma 2 Gamma 2	Normální							
	Gamma 3 Gamma 3	Tmavý							
RGB rozsah RGB Range	Plný Full	Pro plný rozsah barevné škály signálu							
	Omezený Limited	Pro omezený rozsah barevné škály signálu							
Barevná teplota *2 Color Temp.	Uživatel User	<table border="1"> <tr> <td>Červená</td> <td rowspan="2">Příliš slabý</td> <td rowspan="2"></td> </tr> <tr> <td>Zelená</td> </tr> <tr> <td>Modrá</td> <td>Příliš silná</td> <td></td> </tr> </table>	Červená	Příliš slabý		Zelená	Modrá	Příliš silná	
	Červená	Příliš slabý							
	Zelená								
	Modrá	Příliš silná							
Studená Cool	Studená barva								
Normální Normal	Normální barva								
Teplá Warm	Teplá barva								

*1 Color Settings je zakázáno, pokud je Redukce modrého světla aktivován.

*2 Dostupnost každé položky závisí na aktivované položce. Další informace naleznete na straně 25 Matice korelace funkcí.

Nastavení barev Image Settings

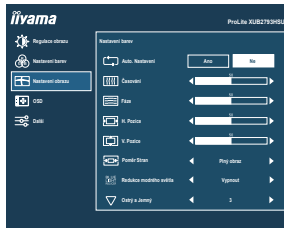

Úprava položek	Problém / Možnost		Tlačítko ke stisknutí
Auto. Nastavení *1,2 Auto Adjust	Ano Yes	Nastavte Pixel Clock, Phase a Horizontal / Vertical Position automaticky.	Přímo
	Ne No	Návrat do menu.	
Časování *2,3 Clock	<input type="checkbox"/> Příliš úzká		← →
	<input type="checkbox"/> Příliš široký		← →
Fáze *2,3 Phase		Opravit blikajícího textu nebo čáry	← →
H. Pozice *2 Horizontal Position	<input type="checkbox"/> Příliš vlevo		← →
	<input type="checkbox"/> Příliš právo		← →
V. Pozice *2 Vertical Position	<input type="checkbox"/> Příliš nízká		← →
	<input type="checkbox"/> Příliš vysoká		← →
Poměr Stran *4 Video Mode Adjust	Plný obraz Full	Rozšíření displeje	
	Formát obraz Aspect	Rozšíření zobrazení	
	Vypnout Off	Normální	
Redukce modrého světla *5 Blue Light Reducer	Režim1 Mode1	Modré světlo je sníženo.	
	Režim2 Mode2	Modré světlo je sníženo více než Režim 1.	
	Režim3 Mode3	Modré světlo je sníženo více než Režim 2.	
Ostrý a Jemný Sharp and Soft	1 / 2 / 3 / 4 / 5 / 6	Můžete změnit kvalitu obrazu od 1 do 6 (ostré do měkké). Jedním stisknutím tlačítka ◀ pro změnu kvality obrazu v číselném pořadí. Stisknutím tlačítka ▶ můžete změnit kvalitu obrazu v opačném číselném pořadí.	← →

*1 Pro dosažení nejlepších výsledků, použijte Auto Adjust ve spojení s nastavením vzoru. Viz strana 26 pro ÚPRAVA OBRAZU.

*2 Jen analogový vstup.

*3 Viz strana 26 pro ÚPRAVA OBRAZU.

*4 Je možno zobrazit ve středu obrazovky s poměrem stran 4:3, 5:4 nebo 16:10, když vstupní video rozlišení je 4:3, 5:4 nebo 16:10.









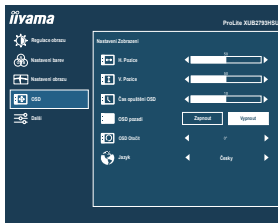







*5 Redukce modrého světla nemůže být povolen, pokud i-Style Color, Adv. Kontrast nebo Eco jsou povoleny.

Přímo

Můžete přejít na položky menu a zobrazit stupnici nastavení přímo pomocí následujícího tlačítka operace.

- Auto. Nastavení: Stisknutím a podržením tlačítka ◀ na asi 1-2 vteřiny, když není menu zobrazeno.



Úprava položek	Problém / Možnost	Tlačítko ke stisknutí		
H. Pozice OSD Horizontal Position	OSD je příliš vlevo OSD je příliš vpravo	   		
V. Pozice OSD Vertical Position	OSD je příliš nízké OSD je příliš vysoké	   		
Čas opuštění OSD OSD Time	Můžete nastavit dobu trvání OSD menu. Rozmezí 5 až 60 sekund.	   		
OSD pozadí OSD Background	Zapnout On Pozadí OSD je průhledný režim.			
	Vypnout Off Přeladit pozadí OSD.			
OSD Otočit * OSD Rotate	Otočte OSD. 0° (Normální) / +90° (Otočte doprava)	   		
Jazyk Language	English	Angličtina	Česky	Česky
	Français	Francouzština	Italiano	Italština
	Deutsch	Němčina	Русский	Ruština
	Nederlands	Holandština	日本語	Japonština
	Polski	Polština		

* K dispozici pouze pro ProLite XUB2793HSU / ProLite XUB2793HS.

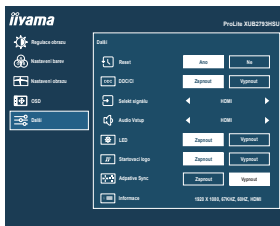

Úprava položek	Problém / Možnost		Tlačítko ke stisknutí
Reset Reset	Ano Yes	Nastavení továrních dat je obnoveno.	
	Ne No	Návrat do menu.	
DDC/CI DDC/CI	Zapnout On	DDC/CI je zapnuto.	
	Vypnout Off	DDC/CI je vypnuto.	
Selekt signálu Signal Select	Auto Auto	Vyberte vstupní signál automaticky.	Přímo
	VGA	Vyberte analogový vstup.	
	HDMI	Vyberte digitální(HDMI) vstup.	
	DisplayPort	Vyberte digitální(DisplayPort) vstup.	
POZNÁMKA U vybraného Auto, bude automaticky vybrán, je-li k dispozici jen jeden zdroj. Pokud je k dispozici více vstupních zdrojů a můžete vybrat jeden z nich, možnost Auto není k dispozici. Pokud je připojeno více vstupů, monitor se nemůže vrátit na poslední použitý po vypnutí a znovu zapnutí. To je možné pouze, když nastavíte konkrétní zdroj.			
Audio Vstup * Audio Input	HDMI	Vyberte HDMI vstup.	
	DisplayPort	Vyberte DisplayPort vstup.	
	Line-In	Vyberte Line-In vstup.	
LED LED	Zapnout On	Indikátor napájení je zapnut.	
	Vypnout Off	Indikátor napájení je vypnut.	
POZNÁMKA Vypněte indikátor napájení, když Vás obtěžuje jeho světlo.			
Startovací logo Opening Logo	Zapnout On	iiyama logo se zobrazí, když je monitor zapnutý.	
	Vypnout Off	iiyama logo se nezobrazuje, když je monitor zapnutý.	
Adaptive Sync Adaptive Sync	Zapnout On	Adaptive Sync je zapnuto.	
	Vypnout Off	Adaptive Sync je vypnuto.	

* Vhodné pouze pro vstup HDMI/DisplayPort.

Přímo

Můžete přejít na položky menu a zobrazit stupnici nastavení přímo pomocí následujícího tlačítka operace.

- Selekt signálu: Stiskněte tlačítko INPUT, když MENU není zobrazeno, to ukáže následující MENU.



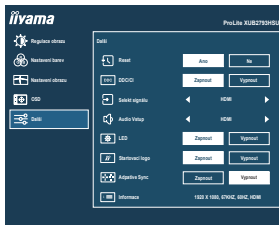



Úprava položek	Problém / Možnost	Tlačítko ke stisknutí
<p>Informace Display Information</p>	<p>Zobrazuje informace o aktuálním vstupním signálu přicházející z grafické karty v počítači.</p> <p>POZNÁMKA Najděte uživatelskou příručku grafické karty k dalším informacím o změně rozlišení a obnovení.</p>	

Přímo

Můžete přejít na položky menu a zobrazit možnosti nastavení obrazovky nebo stupnici nastavení přímo pomocí následujícího tlačítka operace.

- Hlasitost: Stisknete tlačítko , kdy není menu zobrazeno.

Úprava položek	Problém / Možnost	Tlačítko ke stisknutí
Hlasitost Volume	Příliš měkké Příliš hlasitý	 

- Ztlumení: Stisknutím a podržením tlačítka  na 1-2 vteřiny, když není menu zobrazeno. Ztlumit a Nahlas se přepne stisknutím tlačítka  následně.

● Zámek Režimu

<OSD>

Stisknutím a podržením tlačítka MENU po dobu 5 sekund se menu nezobrazí, bude uzamčen / odemčen funkci OSD Lock.

<Vypínač>

Stisknutím a podržením tlačítka INPUT po dobu 5 sekund se menu nezobrazí, bude uzamčen / odemčen funkci Power Lock.

■ Matice korelace funkcí

Vybraná položka	Obrázek					Teplota barev	
	Kontrast	Jas	i-Style Color	Adv. Kontrast	Eco	Gamma	Teplota barev
Aktivovaná položka							
i-Style Color	–	–	–	–	–	–	–
Adv. Kontrast	–	–	–	–	–	–	–
Eco	✓	–	✓	✓	–	✓	✓

✓ : Dostupný

– : Není dostupný

ÚPRAVA OBRAZOVKY

Upravte obráz podle níže uvedeného postupu a získáte požadovaný obraz při výběru analogového vstupu.

- Úpravy obrazovky uvedené v této příručce jsou určeny pro nastavení polohy obrazu a minimalizaci blikání nebo rozmazání pro konkrétní počítač.
- Monitor je navržen tak, aby poskytl nejlepší výkon v rozlišení 1920 × 1080, ale neposkytuje nejlepší v rozlišení nižším než 1920 × 1080, protože obraz se automaticky zvětší, aby se vešel na celou obrazovku. Doporučuje se pracovat v rozlišení 1920 × 1080 při normálním používání.
- Zobrazení textu nebo čar bude rozmazané nebo nepravidelné tloušťky, když je obraz roztážen kvůli procesu zvětšení obrazovky.
- Je vhodnější upravit polohu obrazu a frekvenci s ovládacími prvky monitoru, než počítačovým softwarem nebo utilitami.
- Proveďte úpravy po zahřívací době nejméně třicet minut.
- Mohou být provedeny dodatečné úpravy požadované po Automatickém nastavení v závislosti na rozlišení a časování signálu.
- Automatické nastavení nemusí fungovat správně při zobrazení obrazu jiném, než je nastavení obrazovky. V tomto případě je nutné ruční nastavení.

Existují dva způsoby, jak upravit obrazovku. Jednou z možností je automatické nastavení. Druhým způsobem je provedení každého nastavení ručně.

Proveďte Automatické nastavení, když je monitor připojen do nového počítače, nebo rozlišení se změní. Pokud obrazovka bliká nebo je rozmazaná, nebo obraz nevede na displej po provedení automatického nastavení, je nutná ruční úprava. Obě úpravy by měly být provedeny pomocí nastavení obrazovky vzoru (Test.bmp) získané prostřednictvím webové stránky IYAMA (<http://www.iiyama.com>).

Upravte obraz podle níže uvedeného postupu a získáte požadovaný obraz.

Tato příručka vysvětluje nastavení pod OS Windows®.

- ① Zobrazit obraz v optimálním rozlišení.
- ② Zadejte Test.bmp (vzor nastavení obrazovky) na tapetu.

- POZNÁMKA**
- Obratě se na příslušnou dokumentaci pro tuto činnost.
 - Nastavení polohy displeje na střed v dialogovém okně nastavení tapety.

[Vzor nastavení]

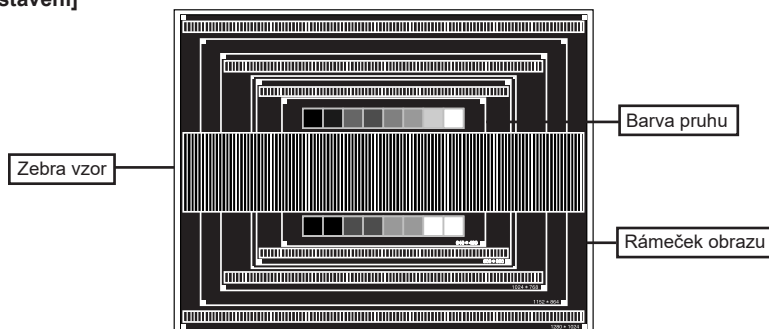

- ③ Stisknutím a podržením tlačítka INPUT na 2-3 vteřiny, když není menu zobrazeno. (Automatické Nastavení)
- ④ Nastavte obraz ručně podle následujících pokynů , když obrazovka bliká nebo je rozmazaná, nebo se obraz nevejde na displej po provedení automatického nastavení.
- ⑤ Nastavte Vertical Position (V. Pozice) tak, aby se horní a spodní rám obrazu se vešel do zobrazovací oblasti.

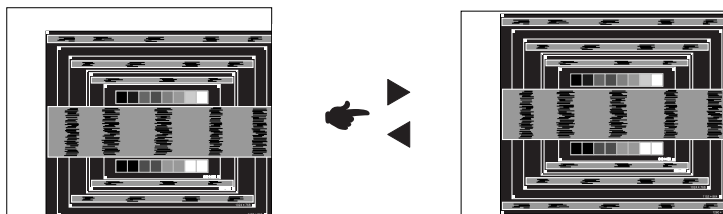

- ⑥ 1) Nastavte Horizontal Position (H. Pozice) tak, že se levá strana obrazu přesune do levého okraje zobrazovací plochy.

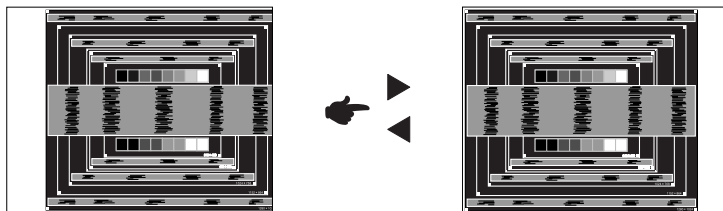

- 2) Natáhněte pravou stranu obrazu na pravý okraj displeje plochou úpravou Pixel Clock (Čas).

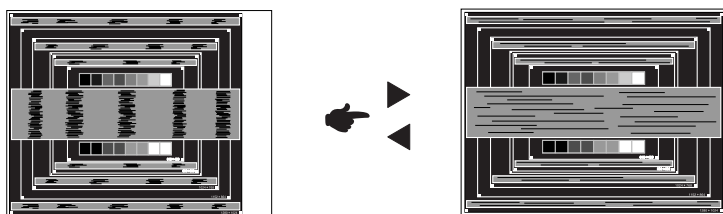

POZNÁMKA

- Když levá strana obrazu se pohybuje od levého okraje zobrazovací plochy při nastavení Pixel Clock, upravte kroky 1) a 2).
- Dalším způsobem, jak provést nastavení Pixel Clock je opravit svislé vlnovky vzorem zebra.
- Obraz může během úpravy Pixel Clock a Horizontal / Vertical Position, blikat.
- V případě, že rámeček obrazu je větší nebo menší, než je zobrazení plochy po úpravě Pixel Clock, zopakujte kroky od bodu ③.

- ⑦ Nastavte Phase (Fáze) k opravě horizontálních vln, blikání nebo rozmazání ve vzoru zebra.

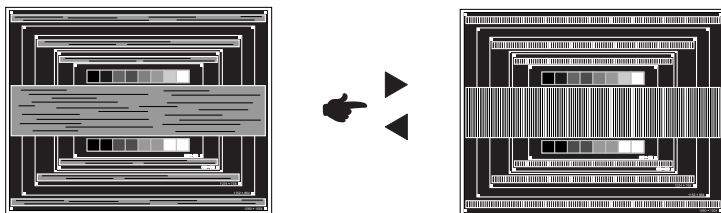

POZNÁMKA

- V případě, že silný záblesk nebo rozostření zůstane na části obrazovky, opakujte kroky ⑥ a ⑦, protože Pixel Clock nemusí být správně nastaven.
- Nastavte Horizontal Position po úpravě Phase, jestliže se horizontální poloha pohybuje během nastavování.

- ⑧ Upravte Brightness (Jas) a Color (Barev) k získání požadovaného obrazu po dokončení úpravy Pixel Clock (Čas) a Phase (Fáze).

Vložte zpět svou oblíbenou tapetu.

POHOTOVOSTNÍ FUNKCE

Funkce pohotovostního tohoto produktu je v souladu s požadavky úsporného programu VESA DPMS. Pokud je aktivován, automaticky sníží zbytečnou spotřebu energie monitoru, když není počítač používán.

Chcete-li použít tuto funkci, monitor musí být připojen k VESA DPMS kompatibilnímu počítači. K dispozici je krok pohotovostním monitoru, jak je popsáno níže. Funkce pohotovostním, včetně všech nastavení časovače, je nakonfigurován v operačním systému. Zkontrolujte příručku k operačnímu systému a informujte se o tom, jak může být nakonfigurován.

■ Pohotovostní režim

Když je video signál z počítače jsou vypnuty, monitor přejde do pohotovostního režimu, který snižuje spotřebu energie na méně než 0,5 W*. Obrazovka ztmavne a indikátor napájení se změní na oranžovou. Od pohotovostním režimu se obraz objeví v několika sekundách, když se dotknete klávesnice nebo myši.

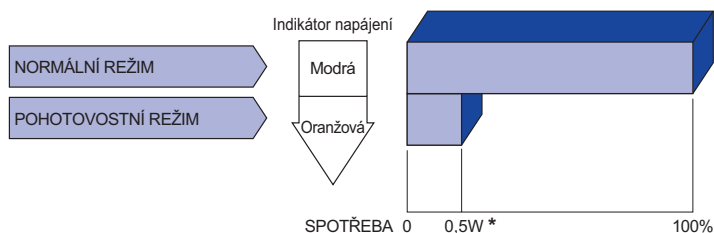

- * **ProLite XUB2793HSU / ProLite XU2793HSU** : Periferní a zvukové zařízení USB není připojeno.
- ProLite XUB2793HS / ProLite XU2793HS** : Zvukové zařízení není připojeno.

POZNÁMKA

I když používáte pohotovostní režim, monitor spotřebovává elektřinu. Vypněte spínač napájení vždy, když monitor nepoužíváte, v noci a o víkendech, aby se zabránilo zbytečné spotřebě energie.

ŘEŠENÍ PROBLÉMŮ

Pokud monitor nefunguje správně, postupujte podle níže uvedených kroků pro možné řešení problému.

1. Proveďte úpravy popsané v OVLÁDÁNÍ MONITORU, v závislosti na problému, který máte. Pokud monitoru nefunguje obraz, přejděte na 2.
2. Podívejte se na následující body, pokud nemůžete najít příslušnou položku v OVLÁDÁNÍ MONITORU, nebo v případě, že problém přetrvává.
3. Pokud jste se setkali s problémem, který není popsán níže, nebo nemůžete problém opravit, ukončete používání monitoru a obraťte se na svého prodejce nebo iiyama servisní středisko pro další pomoc.

Problém

Kontrola

- ① **Nezobrazí se obraz.**

(Indikátor napájení se nerozsvítí.)

- Napájecí kabel je pevně usazen v patici.
- Spínač napájení je zapnutý.
- AC zásuvka je pod napětím. Prosím, zkontrolujte s jiným zařízením.

(Indikátor napájení je modrý.)

- Je-li spořič obrazovky v aktivním režimu, dotkněte se klávesnice nebo myši.
- Zvyšte kontrast a / nebo jas.
- Počítač je zapnutý.
- Signální kabel je správně připojen.
- Signální načasování počítače je v specifikaci monitoru.

(Indikátor napájení svítí oranžově.)

- Pokud je monitor v pohotovostní režim, dotkněte se klávesnice nebo myši.
- Počítač je zapnutý.
- Signální kabel je správně připojen.
- Signální načasování počítače je v specifikaci monitoru.

- ② **Obrazovka není synchronizována.**

- Signální kabel je správně připojen.
- Signální načasování počítače je v specifikaci monitoru.

- ③ **Pozice obrazu není ve středu.**

- Signální načasování počítače je v specifikaci monitoru.

- ④ **Obrazovka je příliš světlá nebo příliš tmavá.**

- Video výstup počítače je ve specifikaci monitoru.

- ⑤ **Obrazovka se třese.**

- Napájecí napětí je ve specifikaci monitoru.
- Signální načasování počítače je v specifikaci monitoru.

Problém

Kontrola

- ⑥ Žádný zvuk.
- Audio zařízení (počítač atd.) je zapnuto.
 - Audio kabel je správně připojen.
 - Hlasitost je nastavena.
 - Ticho je Vypnout.
 - Audio výstup zařízení je ve specifikaci monitoru.
- ⑦ Zvuk je příliš hlasitý nebo příliš tichý.
- Audio výstup zařízení je ve specifikaci monitoru.
- ⑧ Ozývá se podivný zvuk.
- Audio kabel je správně připojen.

INFORMACE O RECYKLACI

Pro lepší ochranu životního prostředí, prosím, nevyhazujte Váš monitor.
Prosím navštivte naše webové stránky: www.iiyama.com pro recyklaci monitoru.

PŘÍLOHA

Design a technické údaje se mohou změnit bez předchozího upozornění.

SPECIFIKACE : ProLite XUB2793HSU-B4 / ProLite XUB2793HS-B4

Název modelu		ProLite XUB2793HSU-B4	ProLite XUB2793HS-B4
Velikost kategorie		27"	
LCD Panel	Technologie panelu	Technologie panelu IPS	
	Velikost	Úhlopříčka: 27" (68,5cm)	
	Rozteč bodů	0,3114mm H × 0,3114mm V	
	Jas	300cd/m ² (typický)	
	Kontrastní poměr	1000 : 1 (typický), Adv. Kontrast funkce k dispozici	
	Pozorovací úhel	Vpravo / Vlevo: 89 stupňů na každou stranu, nahoru / dolů: 89 stupňů na každou stranu (typický)	
	Doba odezvy	4ms (šedá-šedá)	
Barvy displeje		Přibližně 16,7M	
Sync Frequency		Analogový: Horizontální: 30,0-83,0kHz, Vertikální: 55-75Hz Digitální: Horizontální: 30,0-85,0kHz, Vertikální: 55-75Hz	
Nativní rozlišení		1920 × 1080, 2,1 MegaPixelů	
Podporované max. rozlišení		VGA: 1920 × 1080, 60Hz HDMI: 1920 × 1080, 75Hz DisplayPort: 1920 × 1080, 75Hz	
Vstupní konektor		VGA, HDMI, DisplayPort	
Vstupní Sync Signál		Samostatná sync: TTL, pozitivní nebo negativní	
Vstupní video signál		Analogový: 0,7Vp-p (Standard), 75Ω, pozitivní Digitální: HDMI, DisplayPort	
USB Standard		USB3,0 (DC5V, 900mA)	Žádný
Počet USB portů Tvar konektoru		1 Upstream : Serie B 2 Downstream : Serie A	Žádný
Vstupní audio konektor		ø 3,5mm mini jack (Stereo)	
Vstupní audio signál		1,0Vrms maximální	
konektor pro sluchátka		ø 3,5mm mini jack (Stereo)	
Reproduktory		2W × 2 (Stereo reproduktory)	
Maximální velikost obrazovky		597,9mm Š × 336,3mm V / 23,5" Š × 13,2" V	
Napájení		100-240VAC, 50/60Hz, 1,2A	
Spotřeba energie *		19W typický, Pohotovostní režim: max. 0,5 W	
Rozměry		612,0 × 416,0 - 546,0 × 230,0mm / 24,1 × 16,4 - 21,5 × 9,1" (Š×V×H)	
Hmotnost netto		6,8kg / 15,0lbs	6,7kg / 14,8lbs
Úhel		Náklon: Nahoru: 20°, směrem dolů: 5° Pivot: Vlevo / Vpravo: 45° na každou stranu Otáčení: Ve směru hodinových ručiček / Proti směru hodinových ručiček: 90° na každou stranu	
Provozní prostředí		Provoz: Teplota 5 až 35°C / 41 až 95°F Vlhkost 10 až 80% (bez kondenzace) Skladování: Teplota -20 až 60°C / -4 až 140°F Vlhkost 5 až 85% (bez kondenzace)	
Schválení		CE, UKCA, TÜV-Bauart, VCCI, PSE, EAC	

POZNÁMKA

* Periferní a zvukové zařízení USB není připojeno.

SPECIFIKACE : ProLite XU2793HSU-B4 / ProLite XU2793HS-B4

Název modelu	ProLite XU2793HSU-B4	ProLite XU2793HS-B4
Velikost kategorie	27"	
LCD Panel	Technologie panelu	Technologie panelu IPS
	Velikost	Úhlopříčka: 27" (68,5cm)
	Rozteč bodů	0,3114mm H × 0,3114mm V
	Jas	300cd/m ² (typický)
	Kontrastní poměr	1000 : 1 (typický), Adv. Kontrast funkce k dispozici
	Pozorovací úhel	Vpravo / Vlevo: 89 stupňů na každou stranu, nahoru / dolů: 89 stupňů na každou stranu (typický)
	Doba odezvy	4ms (šedá-šedá)
Barvy displeje	Přibližně 16,7M	
Sync Frequency	Analogový: Horizontální: 30,0-83,0kHz, Vertikální: 55-75Hz Digitální: Horizontální: 30,0-85,0kHz, Vertikální: 55-75Hz	
Nativní rozlišení	1920 × 1080, 2,1 MegaPixelů	
Podporované max. rozlišení	VGA: 1920 × 1080, 60Hz HDMI: 1920 × 1080, 75Hz DisplayPort: 1920 × 1080, 75Hz	
Vstupní konektor	VGA, HDMI, DisplayPort	
Vstupní Sync Signál	Samostatná sync: TTL, pozitivní nebo negativní	
Vstupní video signál	Analogový: 0,7Vp-p (Standard), 75Ω, pozitivní Digitální: HDMI, DisplayPort	
USB Standard	USB3,0 (DC5V, 900mA)	Žádný
Počet USB portů Tvar konektoru	1 Upstream : Serie B 2 Downstream : Serie A	Žádný
Vstupní audio konektor	ø 3,5mm mini jack (Stereo)	
Vstupní audio signál	1,0Vrms maximální	
konektor pro sluchátka	ø 3,5mm mini jack (Stereo)	
Reproduktory	2W × 2 (Stereo reproduktory)	
Maximální velikost obrazovky	597,9mm Š × 336,3mm V / 23,5" Š × 13,2" V	
Napájení	100-240VAC, 50/60Hz, 1,2A	
Spotřeba energie *	19W typický, Pohotovostní režim: max. 0,5 W	
Rozměry	612,0 × 479,5 × 236,0mm / 24,1 × 18,9 × 9,3" (Š×V×H)	
Hmotnost netto	4,6kg / 10,2lbs	4,5kg / 10,0lbs
Úhel náklonu	Nahoru: 21,5° směrem dolů: 3,5°	
Provozní prostředí	Provoz: Teplota	5 až 35°C / 41 až 95°F
	Vlhkost	10 až 80% (bez kondenzace)
	Skladování: Teplota	-20 až 60°C / -4 až 140°F
	Vlhkost	5 až 85% (bez kondenzace)
Schválení	CE, UKCA, TÜV-Bauart, VCCI, PSE, EAC	

POZNÁMKA

* Periferní a zvukové zařízení USB není připojeno.

ROZMĚRY : ProLite XUB2793HSU / ProLite XUB2793HS

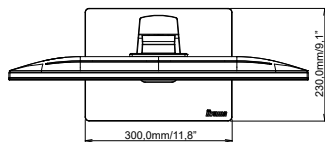
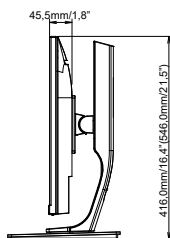
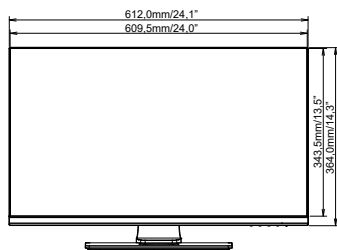

() : Maximální rozsah nastavení

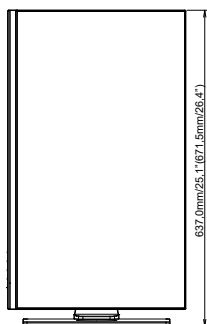

ROZMĚRY : ProLite XU2793HSU / ProLite XU2793HS

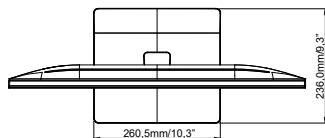
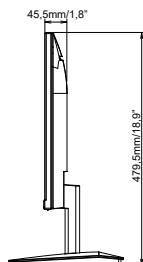
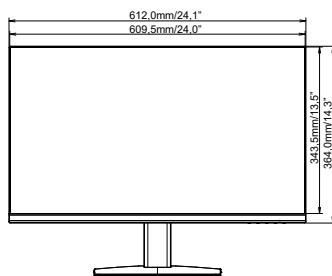

ODPOVÍDAJÍCÍ ČASOVÁNÍ

Režim Video	Horizontální frekvence	Vertikální frekvence	Dot Clock
640 × 480	31,469kHz	59,940Hz	25,175MHz
	37,500kHz	75,000Hz	31,500MHz
800 × 600	37,879kHz	60,317Hz	40,000MHz
	46,875kHz	75,000Hz	49,500MHz
1024 × 768	48,363kHz	60,004Hz	65,000MHz
	60,023kHz	75,029Hz	78,750MHz
1280 × 1024	63,981kHz	60,020Hz	108,000MHz
	79,976kHz	75,025Hz	135,000MHz
1680 × 1050	65,290kHz	60,000Hz	146,250MHz
1920 × 1080	67,500kHz	60,000Hz	148,500MHz
	83,890kHz	74,970Hz	174,500MHz

* Jen HDMI/DisplayPort vstup.