

РУКОВОДСТВО ПОЛЬЗОВАТЕЛЯ

G-MASTER

LCD Monitor

G-MASTER G4380UHSU

Модель: PL4380UH

Благодарим вас за выбор ЖК-монитора iiyama. Советуем перед установкой и включением этого монитора внимательно прочитать это краткое, но обстоятельное руководство. Сохраните это руководство в надежном месте на случай, если в будущем вам понадобится что-либо уточнить.

РУССКИЙ

Аттестованный сетевой кабель должен быть использован вместе с этим монитором. Вы должны поступать совместно всем важным в вашей стране примечания касательно установки и/или требований по оборудованию. Аттестованный сетевой кабель не слабее обычного полихлорвиниловый гибкого шнура в соответствии с IEC 60227 (обозначение H05VV-F 3G 0,75 мм² или H05VVH2-F 3G 0,75 мм²) должен быть использован. Как альтернатива может быть использован гибкий шнур с синтетического каучука согласно IEC 60245 (обозначение H05RR-F 3G 0,75 мм²)

Этот монитор является офисным оборудованием.

Информация импортера: Марвел КТ

107061, Москва, пл. Преображенская, д. 8, этаж 27, пом. LXXXVI

Год производства: См. бое число ("X") серийного номера продукта.

(Серийный номер: xxxxxXxxxxxxxx)

"X" это 0-9. 0-9 означает 2020-2029. (2020/1/1~)

Тип монитора: ЖК-монитор

Модель: PL4380UH

Страна изготовления: КИТАЙ

Правила и условия транспортировки:

Транспортировка устройства допускается только в заводской упаковке, любым видом транспорта, без каких-либо ограничений по расстоянию.

Правила и условия реализации: Без ограничений

-
- Мы оставляем за собой право вносить изменения в технические характеристики без предварительного уведомления.
 - Все торговые марки, используемые в руководстве пользователя, являются собственностью их владельцев.

СОДЕРЖАНИЕ

ИНСТРУКЦИИ ПО БЕЗОПАСНОСТИ	1
МЕРЫ ПРЕДОСТОРОЖНОСТИ	1
СПЕЦИАЛЬНЫЕ ПРИМЕЧАНИЯ ДЛЯ ЖК-МОНИТОРОВ	3
ОБСЛУЖИВАНИЕ ПОКУПАТЕЛЯ	3
ОЧИСТКА.....	3
ДО НАЧАЛА РАБОТЫ С МОНИТОРОМ	4
ХАРАКТЕРИСТИКИ	4
ПРИНАДЛЕЖНОСТИ.....	4
УСТАНОВКА	5
УСТАНОВКА И СНЯТИЕ ПОДСТАВКИ.....	6
ОРГАНЫ УПРАВЛЕНИЯ И РАЗЪЕМЫ	7
ФУНКЦИИ ПУЛЬТА ДИСТАНЦИОННОГО УПРАВЛЕНИЯ	8
УСТАНОВКА ПУЛЬТА ДИСТАНЦИОННОГО УПРАВЛЕНИЯ.....	9
ОСНОВНАЯ ОПЕРАЦИЯ	10
ПОДКЛЮЧЕНИЕ МОНИТОРА.....	13
УСТАНОВКА КОМПЬЮТЕРА.....	14
НАСТРОЙКА УГЛА ОБЗОРА	14
РАБОТА С МОНИТОРОМ.....	15
СОДЕРЖАНИЕ МЕНЮ НАСТРОЕК.....	17
ФУНКЦИЯ ОЖИДАНИЯ.....	30
УСТРАНЕНИЕ НЕИСПРАВНОСТЕЙ.....	31
ИНФОРМАЦИЯ ОБ УТИЛИЗАЦИИ.....	32
ПРИЛОЖЕНИЕ.....	33
СПЕЦИФИКАЦИИ : G-MASTER G4380UNSU-B1 A	33
РАЗМЕРЫ.....	34
ПОДДЕРЖ. РЕЖИМЫ СИНХРОНИЗАЦИИ	34

ИНСТРУКЦИИ ПО БЕЗОПАСНОСТИ

МЕРЫ ПРЕДОСТОРОЖНОСТИ

ВНИМАНИЕ !

ВЫКЛЮЧИТЕ МОНИТОР, ЕСЛИ ЧУВСТВУЕТЕ, ЧТО ОН НЕ В ПОРЯДКЕ

Если вы заметите какие-либо ненормальные явления, например, появление дыма, странные звуки или запахи, немедленно выключите монитор из сети и свяжитесь со своим дилером или сервисным центром iiuata. Дальнейшее использование монитора может быть опасным из-за возможного возгорания или поражения электротоком.

НИКОГДА НЕ СНИМАЙТЕ КОРПУС

Внутри монитора находятся цепи высокого напряжения. Снятие корпуса может привести к возгоранию или поражению электротоком.

НЕ ВСТАВЛЯЙТЕ НИКАКИЕ ПРЕДМЕТЫ В МОНИТОР

Не вставляйте никакие твердые предметы в монитор и не проливайте на него жидкости, например, воду. Если все таки нечто подобное произошло, немедленно выключите монитор из сети и свяжитесь со своим дилером или сервисным центром iiuata. Использование монитора с каким-то предметом внутри может привести к возгоранию, поражению электротоком или повреждению монитора.

УСТАНАВЛИВАЙТЕ МОНИТОР НА РОВНОЙ УСТОЙЧИВОЙ ПОВЕРХНОСТИ

При падении монитор может травмировать вас.

НЕ УСТАНАВЛИВАЙТЕ МОНИТОР ОКОЛО ВОДЫ

Не устанавливайте монитор в местах, где на него может пролиться вода или он может быть обрызган, т.к. это может привести к возгоранию или поражению электротоком.

ПОДКЛЮЧАЙТЕ МОНИТОР ТОЛЬКО К УСТАНОВЛЕННЫМ ИСТОЧНИКАМ ЭНЕРГИИ

Подключайте монитор только к установленным источникам энергии. Использование несоответствующего напряжения может вызвать нарушение нормальной работы и привести к возгоранию или поражению электротоком.

ЗАЩИТА КАБЕЛЕЙ

Не натягивайте и не изгибайте сетевой Кабель питания и сигнальный кабель. Не ставьте монитор или какой-нибудь другой тяжелый предмет на кабели. При повреждении кабели могут вызвать возгорание или поражение электротоком.

НЕБЛАГОПРИЯТНЫЕ ПОГОДНЫЕ УСЛОВИЯ

Рекомендуется не эксплуатировать монитор во время сильной грозы, поскольку продолжительные перерывы в энергоснабжении могут вызвать нарушение нормальной работы. Не рекомендуется дотрагиваться до кабельной вилки в таких условиях, т.к. это может привести к поражению электротоком.

ПРЕДУПРЕЖДЕНИЕ

МЕСТО УСТАНОВКИ

Не устанавливайте монитор в местах, где возможны внезапные скачки температуры, во влажных, запыленных, прокуренных помещениях, т.к. это может привести к возгоранию, поражению электротоком или повреждению монитора. Следует также избегать воздействия прямых солнечных лучей.

НЕ УСТАНАВЛИВАЙТЕ МОНИТОР В ОПАСНЫХ МЕСТАХ

При несоответствующем местоположении монитор может упасть и причинить травму. Не следует также ставить на монитор тяжелые предметы; все кабели должны быть проложены так, чтобы дети не могли потянуть за них и причинить себе травму.

ОБЕСПЕЧЬТЕ ХОРОШУЮ ВЕНТИЛЯЦИЮ

Вентиляционные отверстия защищают монитор от перегрева. Закрытие отверстий может вызвать возгорание. Для обеспечения циркуляции воздуха установите монитор на расстоянии как минимум 10 см (или 4 дюймов) от стен. При снятии наклонного крепления вентиляционные отверстия на задней стороне монитора могут быть заблокированы. Это может привести к перегреву монитора, возгоранию или повреждению. Удостоверьтесь в достаточной вентиляции при снятии подставки. Эксплуатация монитора на боку, задней стороне, вверх основанием, на ковре или мягком материале может привести к его повреждению.

ОТКЛЮЧАЙТЕ КАБЕЛИ, КОГДА ВЫ ПЕРЕМЕЩАЕТЕ МОНИТОР

Когда вы перемещаете монитор, выключите сетевой выключатель, выньте вилку из сетевой розетки и отключите сигнальные кабели. Если вы не отключите их, это может привести к возгоранию или поражению электротоком. Рекомендуется перемещать монитор вдвоем.

ОТКЛЮЧАЙТЕ МОНИТОР ОТ СЕТИ

Если монитор не используется в течение длительного времени, рекомендуется отключать его от сетевой розетки во избежание возможных неприятностей.

ПРИ ОТКЛЮЧЕНИИ ДЕРЖИТЕ ЗА ВИЛКУ

При отключении сетевого Кабеля или сигнального кабеля тяните за вилку или разъем. Никогда не тяните за кабель, это может привести к возгоранию или поражению электротоком.

НЕ ТРОГАЙТЕ РАЗЪЕМ МОКРЫМИ РУКАМИ

Включение или отключение вилки (разъема) мокрыми руками может привести к поражению электротоком.

ЕСЛИ ВЫ УСТАНАВЛИВАЕТЕ МОНИТОР НА КОМПЬЮТЕР

Убедитесь, что компьютер достаточно прочен, чтобы удерживать вес монитора, в противном случае, вы можете повредить компьютер.

ОСТОРОЖНО! НЕ ПРИЩЕМИТЕ РУКУ ИЛИ ПАЛЕЦ

При изменении угла наклона монитора не оставляйте отпечатков пальцев на ЖК-экране.

ЗАМЕЧАНИЕ КАСАТЕЛЬНО ИСПОЛЬЗОВАНИЯ 24/7

Этот продукт не предназначен для использования в режиме 24/7 при любых условиях.

ДЛЯ ОДИНОЧНЫХ ПОЛЬЗОВАТЕЛЕЙ

Этот продукт в первую очередь предназначен для просмотра одним пользователем с близкого расстояния.

ПРОЧИЕ РЕКОМЕНДАЦИИ

ЭРГОНОМИЧЕСКИЕ

Для избежания усталости глаз, не работайте на мониторе с очень ярким фоном или в темной комнате. При работе с монитором в течение длительного времени рекомендуется делать десятиминутные перерывы после каждого часа работы. Для оптимально комфортных визуальных условий монитор должен находиться ниже уровня глаз и на расстоянии 40–60 см (16–24") от глаз.

СПЕЦИАЛЬНЫЕ ПРИМЕЧАНИЯ ДЛЯ ЖК-МОНИТОРОВ

Описанные ниже явления обычны для ЖК-мониторов и не говорят о какой-либо неисправности.

ПРИМЕЧАНИЕ

- Когда вы впервые включаете ЖК-монитор, то, в зависимости от типа компьютера, картинка может не уместиться в области отображения дисплея. В подобном случае придется подстроить расположение картинки, переместив ее в соответствующее положение.
- В зависимости от используемого вами шаблона рабочего стола, вы можете заметить на экране неоднородности яркости.
- Из-за физической природы фоновой подсветки, при первоначальном использовании экран может мерцать выключите питание и затем включите его снова – мерцание должно исчезнуть.

ОБСЛУЖИВАНИЕ ПОКУПАТЕЛЯ

ПРИМЕЧАНИЕ

- Если вы должны вернуть монитор для обслуживания, а оригинальная упаковка выброшена, просьба связаться с вашим дилером или сервисным центром iiyama для получения совета или замены упаковки.

ОЧИСТКА

ВНИМАНИЕ

- Если при очистке внутрь монитора попал какой-либо предмет или жидкость, например вода, немедленно отключите сетевой Кабель и свяжитесь с вашим дилером или сервисным центром iiyama.

ПРЕДУПРЕЖДЕНИЕ

- В целях безопасности выключите монитор и выньте сетевой Кабель из розетки перед очисткой монитора.

ПРИМЕЧАНИЕ

- Чтобы не повредить ЖК-панель, не царапайте и не протирайте экран твердым предметом.
- Никогда не применяйте ни один из нижеуказанных сильных растворителей. Они могут повредить корпус и ЖК-экран.
Разбавитель Бензин Распылительные средства
Кислотные или щелочные растворители Абразивные средства Воск
- Продолжительный контакт корпуса с любым изделием из резины или пластмассы может вызвать повреждения окраски корпуса.

КОРПУС

Пятна могут удаляться тканью, слегка смоченной мягким моющим средством. Затем корпус протирается мягкой сухой тканью.

ЖК-экран

Рекомендуется периодическая чистка мягкой сухой тканью. Не следует использовать бумажные салфетки и т.п., так как они могут повредить экран.

ДО НАЧАЛА РАБОТЫ С МОНИТОРОМ

ХАРАКТЕРИСТИКИ

- ◆ Поддерживает разрешение 3840 × 2160
- ◆ Высокая контрастность 4000:1 (Типичная), Доступна функция расширенной контрастности, Высокая яркость 550 кд/м² (Типичная)
- ◆ Время отклика движущегося изображения 0,4 мс
- ◆ Поддерживает Технологию AMD FreeSync™ Premium (через вход DisplayPort)
- ◆ Поддержка HDR400
- ◆ Без мерцания
- ◆ Редукция Синего Света
- ◆ Цифровое сглаживание шрифтов
- ◆ Стереодинамики 2 × 7 Вт
- ◆ Функция ожидания
- ◆ Совместимость с крепежным стандартом VESA (200 мм×100 мм)
- ◆ Отверстие для установки замка безопасности

ПРИНАДЛЕЖНОСТИ

Комплект поставки должен содержать следующие принадлежности. Убедитесь в их наличии. Если какая-либо из принадлежностей отсутствует или повреждена, обратитесь к дилеру или в региональное отделение iiyama.

- | | | |
|------------------------|-----------------------------|------------------------------|
| ■ Шнур питания * | ■ Кабель HDMI | ■ Кабель DisplayPort |
| ■ Кабель USB | ■ Дистанционного управления | ■ Батареи (2 шт) |
| ■ Крючок для наушников | ■ Основание стойки с винтом | ■ Инструкция по безопасности |
| ■ Краткое руководство | | |

ПРЕДУПРЕЖДЕНИЕ

* В случае возникновения проблем или повреждения из-за использования шнура питания, поставленного не компанией iiyama, все гарантии аннулируются.

Необходимо использовать кабель питания, соответствующий H05VVVF, 3G, 0,75 мм².

УСТАНОВКА

- ПРЕДУПРЕЖДЕНИЕ** ■ До установки монитора убедитесь в том, что стена, потолок или настольный кронштейн достаточно мощна для крепления данного крепежа и веса.

< МОНТАЖ НА СТЕНЕ >

- ПРЕДУПРЕЖДЕНИЕ** ■ В случае монтажа монитора на стене, надо принять во внимание толщину монтажного держателя и докрутить Винты М4 (4 шт) чтоб его длина ("L") внутри монитора не была больше 10 мм. Использование винта длиннее может привести к электрошоку или повреждению монитора вследствие столкновения винта с электрическими компонентами внутри корпуса монитора.

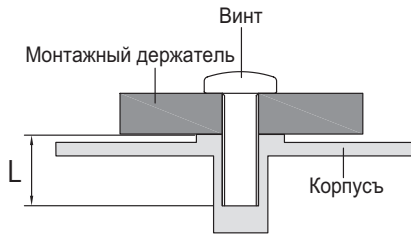

< ПЕЙЗАЖ РЕЖИМ >

Монитор предназначен для использования в Пейзажном.

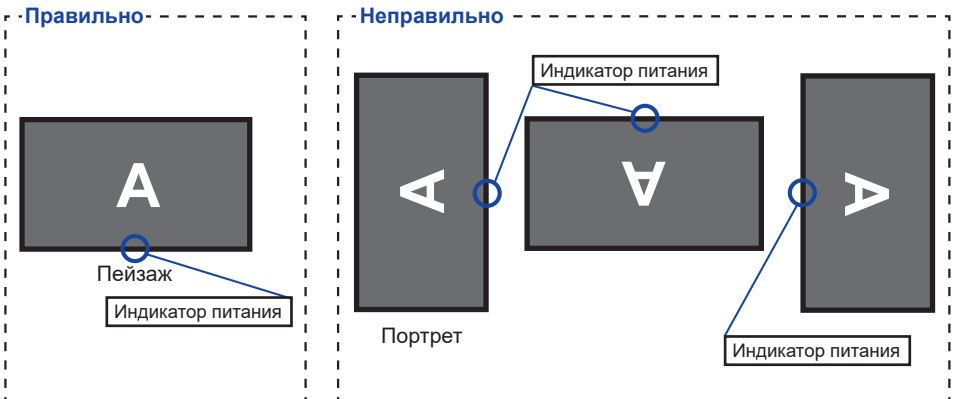

УСТАНОВКА И СНЯТИЕ ПОДСТАВКИ

ПРЕДУПРЕЖДЕНИЕ

- Разместите монитор на ровной поверхности. Падение монитора может привести к его повреждению или травме.
- Не применяйте грубую силу. Это может привести к повреждению монитора.
- Перед снятием или установкой подставки отключите монитор во избежание поражения электротоком и повреждения монитора.

<Установка>

- ① Постелите на стол мягкую ткань, чтобы не поцарапать монитор. Положите монитор настол лицевой стороной вниз.
- ② Установите Основание стойки как показано на рисунке выше.
- ③ Затяните пальцевой винт, чтобы закрепить Основание стойки на мониторе.

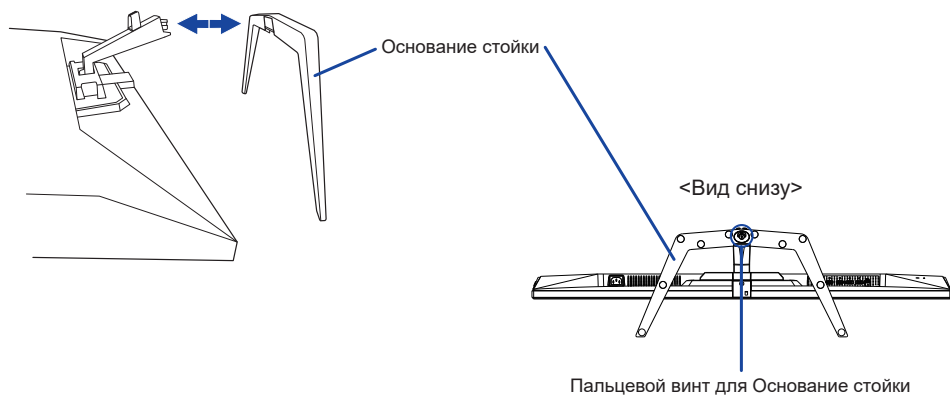

<Снятие>

- ① Постелите на стол мягкую ткань, чтобы не поцарапать монитор. Положите монитор настол лицевой стороной вниз.
- ② Ослабьте пальцевой винт, чтобы снять Основание стойки с монитора.

ОРГАНЫ УПРАВЛЕНИЯ И РАЗЪЕМЫ

<Вид спереди>

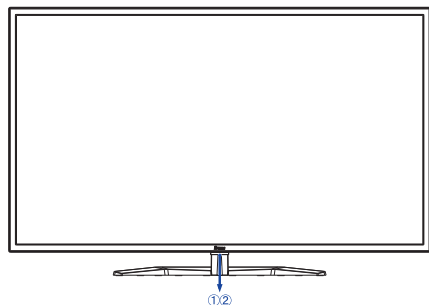

<Вид сзади>

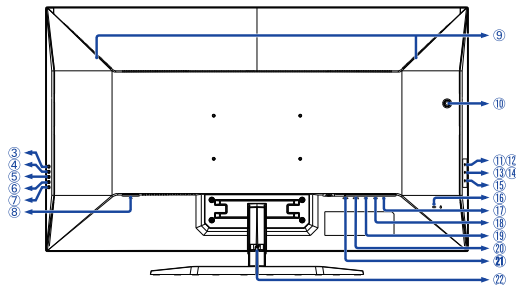

① Индикатор питания

ПРИМЕЧАНИЕ

Синий: Нормальный режим работы
Оранжевый: Режим ожидания

② Датчик пульта управления

③ Кнопка Источник (INPUT)

④ Кнопка + / Громкость (+)

⑤ Кнопка - / i-Style Color (-)

⑥ Кнопка Меню (MENU)

⑦ Кнопка питания (⏻)

⑧ Разъем источника питания пер. тока (~ : Переменный ток)

⑨ Динамики

⑩ Отверстие для Крючок для наушников *

⑪ Разъем USB DOWN

(⚡ USB2,0: 5 В, 500 мА)

⑫ Разъем USB DOWN

(⚡ USB2,0: 5 В, 500 мА)

⑬ Разъем USB DOWN

(⚡ USB3,2 Gen 1: 5 Гбит/с, 5 В, 900 мА) **Синий**

⑭ Разъем USB DOWN

(⚡ USB3,2 Gen 1: 5 Гбит/с, 5 В, 1,5 А) **Желтый**

⑮ Разъем USB UP (⚡)

⑯ Гнездо замка безопасности

ПРИМЕЧАНИЕ

В гнездо замка безопасности можно вставить защитный тросик, чтобы никто не мог унести монитор без вашего разрешения.

⑰ Разъем для наушников (Ⓜ)

ПРИМЕЧАНИЕ

Правильная работа подключенных внешних устройств, кроме наушников, не гарантируется.

⑱ Разъем DisplayPort (DP2)

⑲ Разъем DisplayPort (DP1)

⑳ Разъем HDMI (HDMI2)

㉑ Разъем HDMI (HDMI1)

㉒ Держатель кабелей

* При необходимости установите прилагаемый крючок для наушников, поверните и закрепите его.

ФУНКЦИИ ПУЛЬТА ДИСТАНЦИОННОГО УПРАВЛЕНИЯ

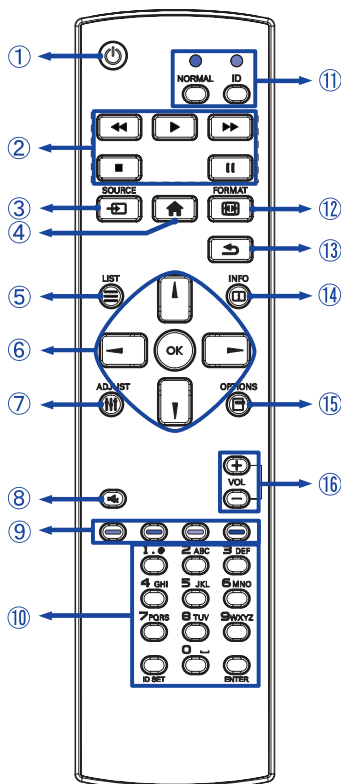

①		Включает и выключает дисплей.
②		Не доступны для данной модели.
③		Выбирает вход. Нажмите кнопку или , для того чтобы выбрать DP1, DP2, HDMI1 или HDMI2. Нажмите кнопку [OK] для подтверждения и выхода.
④		Включает экранное меню.
⑤		Не доступны для данной модели.
⑥		Навигация по сабменю и настройкам. ▲ : Кнопка Наверх ▼ : Кнопка Вниз ◀ : Левая кнопка ▶ : Правая кнопка
	OK	Подтверждение сделанного выбора или сохранение изменений.
⑦		Не доступны для данной модели.
⑧		Когда меню не отображается на экране, клавиша выполняет функцию отключения звука.
⑨		Не доступны для данной модели.
⑩	[NUMBER] / ID SET / ENTER	Не доступны для данной модели.
⑪	NORMAL / ID	Не доступны для данной модели.
⑫		Откройте Настройки режима видео.
⑬		Возврат в предыдущее меню или закрыть экранное меню.
⑭		Показывает информацию о разрешении.
⑮		Не доступны для данной модели.
⑯	VOL + / -	+ : Уменьшение громкости звука.
		- : Увеличение громкости звука.

УСТАНОВКА ПУЛЬТА ДИСТАНЦИОННОГО УПРАВЛЕНИЯ

Для использования пульта управления, вставьте две батареи.

ПРЕДУПРЕЖДЕНИЕ

Всегда используйте для пульта батареи, указанные в руководстве. Не устанавливайте вместе старые и новые батареи. При установке батареи, убедитесь, что полярность соблюдена ("+" и "-" на батарейке). Немедленно извлеките разряженные батарейки, чтобы предотвратить протечку и попадание жидкости в батарейный отсек. Использованные батареи или электролиты, которые в них находятся могут вызвать пятна, возгорание или привести к травме.

- ① Откройте крышку аккумуляторного отсека.

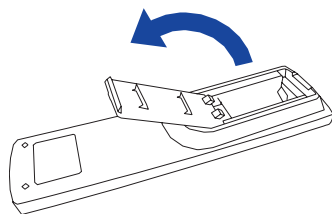

- ② Вставьте две новые батареи AAA, соблюдая полярность (+ и -), как указано в батарейном отсеке.

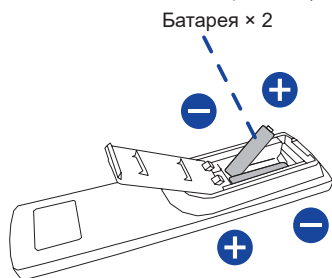

- ③ Закройте крышку аккумуляторного отсека.

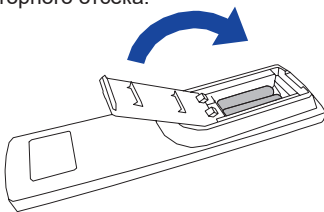



ИНФО

- При извлечении батарей следуйте приведенным выше инструкциям.
- Поменяйте батареи в пульте управления на новые когда пульт не работает близко при мониторе. Используйте исключительно сухие батарейки AAA. В случае использования батареи неправильного типа существует опасность взрыва.
- Используйте пульт управления держа его напротив датчика пульта управления монитора.
- Пульты дистанционного управления других производителей не будут работать с этим монитором. Используйте ТОЛЬКО предоставленный в комплекте пульт дистанционного управления.
- Использованные батареи необходимо сдать в соответствующий приемный пункт по переработке электрического и электронного оборудования.
- Батареи не должны подвергаться чрезмерному нагреву, например, солнечному свету, пожару или тому подобному.
- Если вы не собираетесь использовать пульт дистанционного управления в течение длительного времени, извлеките батареи.

ОСНОВНАЯ ОПЕРАЦИЯ

■ Включите монитор

Когда вы нажмете на Кнопку  на пульте дистанционного управления или на мониторе, монитор будет включен, а индикатор питания начнет светиться синим.

Когда вы нажмете на Кнопку  на пульте дистанционного управления или на мониторе, монитор будет выключен, а индикатор питания начнет светиться оранжевым.

Чтобы включить монитор, снова нажмите на выключатель питания.

[Дистанционного управления]

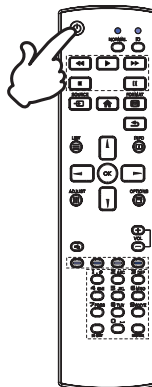

ИНФО

Даже, когда задействован режим ожидания или когда монитор был отключен с помощью Кнопку , он продолжает потреблять незначительное количество электроэнергии. Чтобы избежать ненужного расхода электричества, отсоединяйте шнур питания от источника питания, когда монитор не используется в течение длительного периода времени, например, ночью.

[Монитор]

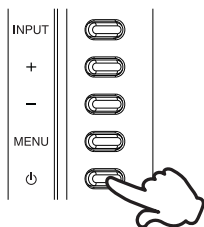

■ Отображение меню настроек

Данная страница меню появляется на экране после нажатия на на Кнопку  на пульте дистанционного управления или Кнопку MENU на мониторе. Данная страница меню исчезает с экрана после нажатия на Кнопку  /  на пульте дистанционного управления или Кнопку INPUT на мониторе.

[Дистанционного управления]

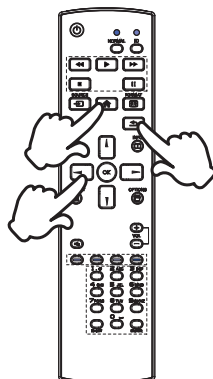

[Монитор]

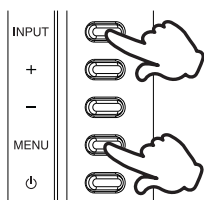

■ Перемещение курсора по вертикали

Когда на экране отображается страница меню, выбор настроек может осуществляться нажатием на Кнопки ▲ / ▼ на пульте дистанционного управления или на Кнопки + / - на мониторе.

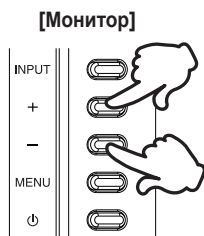

[Дистанционного управления]

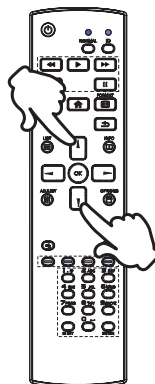

■ Перемещение курсора по горизонтали

Когда на экране отображается страница меню, выбор меню или настроек, а также внесение изменений в настройки может осуществляться нажатием на Кнопки ◀ / ▶ на пульте дистанционного управления или Кнопки + / - на мониторе.

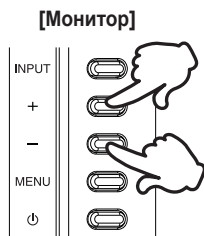

[Дистанционного управления]

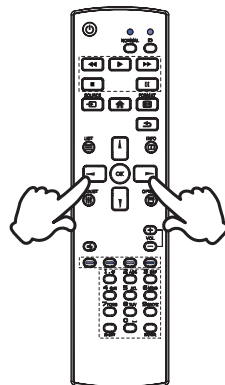

■ Настройка громкости

Нажмите Кнопки VOL+ / VOL- на пульте дистанционного управления или Кнопки + / - на мониторе, чтобы отрегулировать громкость звука, когда страница меню не отображается на экране.

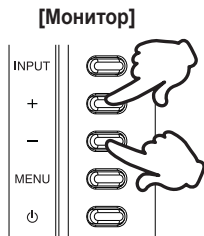

ПРИМЕЧАНИЕ

Для монитора сначала нажмите Кнопку +, а затем отрегулируйте громкость с помощью Кнопок + / -.

[Дистанционного управления]

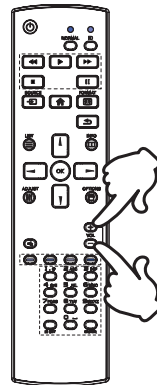

■ Переключение между источниками сигнала

Нажмите Кнопку  SOURCE на пульте дистанционного управления или Кнопку INPUT на мониторе если Меню не отображается на мониторе, увидите Вход сигнала меню.

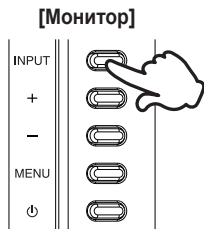

[Дистанционного управления]

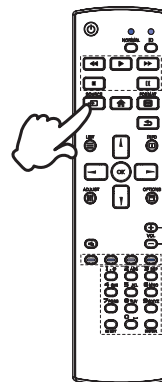

ПОДКЛЮЧЕНИЕ МОНИТОРА

- 1 Убедитесь в том, что выключены и компьютер, и монитор.
- 2 Подключите компьютер к монитору с помощью сигнального кабеля.
- 3 Соедините монитор с компьютером при помощи кабеля USB.
- 4 Подключите блок питания к монитору, затем сетевой кабель в блоку питания а затем к источнику питания.
- 5 Включите монитор и компьютер.

ПРИМЕЧАНИЕ

- Пожалуйста, подтвердите, что распределительная система в здании будет обеспечивать наличие автоматического выключателя на 120/240 В, 20 А (максимум).
- Типы сигнальных кабелей, используемых для подключения компьютера к монитору, могут быть разными в зависимости от компьютера. Неправильное подключение может вызвать серьезное повреждение как монитора, так и компьютера. Прилагаемый к монитору кабель имеет стандартный разъем. Если потребуется кабель особого типа, то обратитесь к продавцу или в региональное представительство iiyama.
- Подключаемое оборудование класса I Тип А должно быть подключено к защитному заземлению.
- Розетка должна быть установлена рядом с оборудованием и быть легкодоступной.
- Чрезмерное звуковое давление от наушников может привести к повреждению или потере слуха.

[Пример подключения]

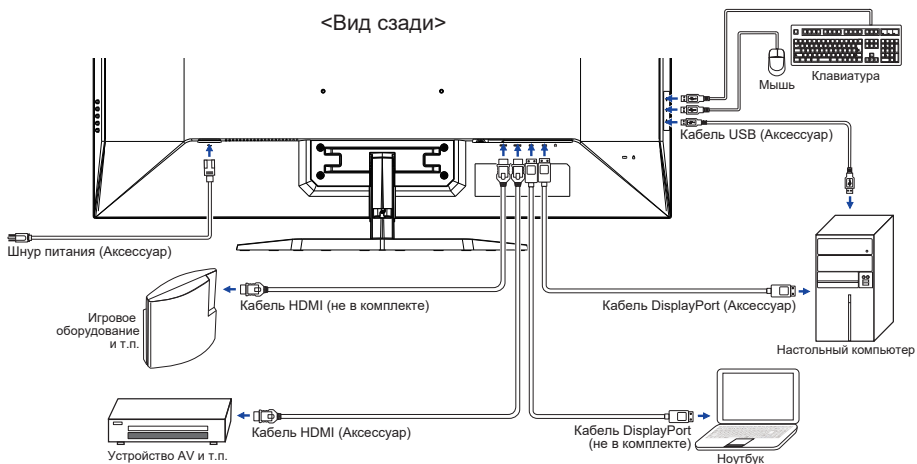

УСТАНОВКА КОМПЬЮТЕРА

■ Синхронизация сигнала

На стр. 34 раздела ПОДДЕРЖИВАЕМЫЕ РЕЖИМЫ СИНХРОНИЗАЦИИ вы найдете список значений синхронизации сигнала.

НАСТРОЙКА УГЛА ОБЗОРА

- Для оптимального восприятия изображения рекомендуется посмотреть на весь экран монитора.
- Придерживайте стойку таким образом, чтобы монитор не упал при изменении угла наклона.
- Вы можете изменить угол наклона монитора до 10° назад и 2° вперед.

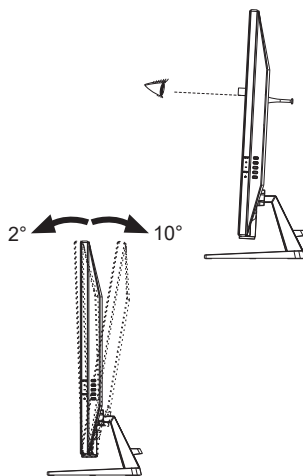

ПРИМЕЧАНИЕ

- Не прикасайтесь к ЖК-экрану при изменении угла наклона. Это может вызвать его повреждение.
- При изменении угла наклона не оставляйте отпечатков пальцев на ЖК-экране.











РАБОТА С МОНИТОРОМ



Значения параметров для получения наилучшего изображения ЖК-монитора компании iiyama были установлены на заводе; они указаны на стр. 34 в разделе ПОДДЕРЖИВАЕМЫЕ РЕЖИМЫ СИНХРОНИЗАЦИИ. Вы также можете откорректировать изображение, следуя указанным ниже процедурам.

- 1 Нажмите Кнопку  на пульте дистанционного управления или Кнопку MENU на мониторе, чтобы на дисплее появилось Экранное меню (ЭМ). Здесь есть несколько дополнительных страниц, которые перелистываются с помощью Кнопки  /  на пульте дистанционного управления или Кнопки + / - на мониторе.





- 2 Выберите страницу меню, которая содержит интересующую вас пиктограмму настройки. Нажмите Кнопку OK на пульте дистанционного управления или Кнопку MENU на мониторе. Затем с помощью Кнопки  /  на пульте дистанционного управления или Кнопки + / - на мониторе выделите требуемую пиктограмму настройки.
- 3 Заново нажмите Кнопку OK на пульте дистанционного управления или Кнопку MENU на мониторе. Используйте Кнопки  /  на пульте дистанционного управления или Кнопки + / - на мониторе для выполнения соответствующих настроек и установок.
- 4 Нажмите Кнопку OK на пульте дистанционного управления или Кнопку MENU на мониторе и нажмите Кнопку  /  на пульте дистанционного управления или Кнопку INPUT на мониторе для выхода с меню и все введены вами настройки будут автоматически записаны.

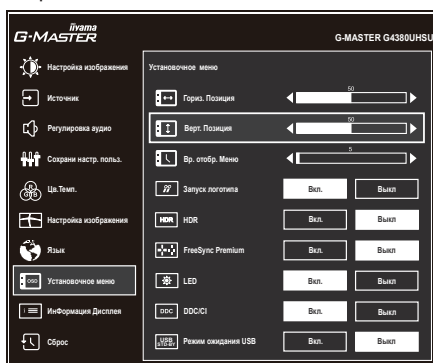

Например, для подстройки вертикального положения OSD экрана выберите в меню Установочное меню и нажмите Кнопку OK на пульте дистанционного управления или Кнопку MENU на мониторе. Затем выберите Верт. Позиция с помощью Кнопки  /  на пульте дистанционного управления или Кнопки + / - на мониторе.

Шкала настройки становится активной после того, как вы нажмете на Кнопку OK на пульте дистанционного управления или Кнопку MENU на мониторе. Для изменения установок вертикального положения OSD используйте Кнопки  /  на пульте дистанционного управления или Кнопки + / - на мониторе. При настройке должно изменяться вертикальное положение OSD всего экрана.



Нажатие Кнопку OK на пульте дистанционного управления или Кнопку MENU на мониторе и нажмите Кнопку  /  на пульте дистанционного управления или Кнопку INPUT на мониторе вконец операции, чтобы закрыть функцию отображения на экране. Все изменения сохраняются в памяти.

ПРИМЕЧАНИЕ









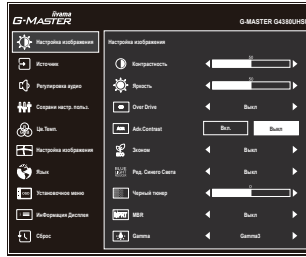











- После окончания работы с настройками Экранного меню оно само закрывается через некоторое время (длительность определяется функцией Вр. отобр. Меню). Для немедленного выхода из ЭМ используйте Кнопку  /  на пульте дистанционного управления или Кнопку INPUT на мониторе.
- При исчезновении Экранного меню любые изменения автоматически сохраняются в памяти. Во время работы с меню следует избегать отключения питания.

СОДЕРЖАНИЕ МЕНЮ НАСТРОЕК



Настройка изображения *1 Picture Adjust



Пункт настройки	Проблема / Опция	Используемые кнопки
Контрастность Contrast	Слишком темное Слишком яркое	  +   -
Яркость *2 Brightness	Слишком бледное Слишком интенсивное	  +   -
Over Drive Overdrive	Выкл / 1 / 2 / 3 / 4 / 5 Это повысит уровень градации серого ЖК-панели. Высший уровень приведет к включению быстреего времени отклика.	  +   -
Adv. Contrast Adv. Contrast	Вкл.	Увеличенная контрастность
	Выкл.	Обычная контрастность
Эконом Eco	Выкл.	Обычно
	Mode 1	Фон или подсветка минимализован.
	Mode 2	Фон или подсветка на уровне ниже Mode 1.
	Mode 3	Фон или подсветка на уровне ниже Mode 2.
Ред. Синего Света Blue Light Reducer Direct	Выкл.	Обычно
	Mode 1	Синий свет уменьшается.
	Mode 2	Синий свет слабее чем в Mode 1.
	Mode 3	Синий свет слабее чем в Mode 2.
Черный тюнер Black Tuner	Регулируется в пределах от -5 до +5 Возможность настройки оттенков черного цвета	  +   -
MBR *3 MBR	Выкл / 0 / 1 / 2 / 3 / 4 / 5 / 6 / 7 Это улучшит время отклика для движущегося изображения на ЖК-панели.	  +   -
Gamma Gamma	Gamma1	
	Gamma2	
	Gamma3	

*1 Доступность каждого предмета зависит от того, какой предмет активирован. См. Более подробную информацию в Матрица корреляции функций на стр. 29.

*2 Регулировка яркости при работе монитора в темной комнате, если экран кажется слишком ярким.

*3 MBR доступен только при частоте обновления 75Гц или более.

Direct

Вы можете пропустить страницы меню и сразу отобразить экран настройки параметров, используя следующие операции с кнопками.

- Ред. Синего Света: Удерживайте нажатой Кнопку – на мониторе в течение 3 секунд, когда меню не отображается на экране.



Источник Input Select

Direct

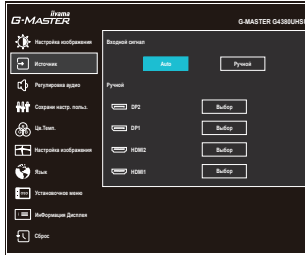

Пункт настройки

Опция

Входной сигнал
Input Source

Авто

Автоматический поиск и выбор источника сигнала.

Ручной

DP2

Выбор входа Цифровой (DisplayPort2)

DP1

Выбор входа Цифровой (DisplayPort1)

HDMI2

Выбор входа Цифровой (HDMI2)

HDMI1

Выбор входа Цифровой (HDMI1)

ПРИМЕЧАНИЕ

Вход сигнала зафиксирован, не выбирается автоматически если HDMI или DisplayPort были выбраны.

Direct

Вы можете пропустить страницы меню и сразу отобразить экран настройки параметров, используя следующие операции с кнопками.

- Источник : Нажмите Кнопку  SOURCE на пульте дистанционного управления или Кнопку INPUT на мониторе если Меню не отображается на мониторе, увидите другое меню.

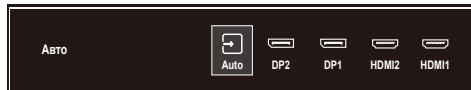



Регулировка аудио Audio Adjust

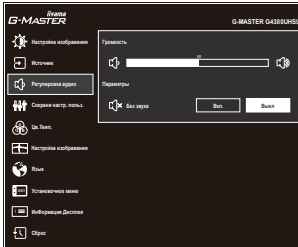

Пункт настройки		Проблема/Опция		Используемые кнопки
Громкость Volume	Direct	Слишком тихо	Слишком громко	+ -
Без звука Mute	Direct	Вкл.	Временное отключение звука.	
		Выкл.	Восстановление звука с прежним уровнем громкости.	
<p>ПРИМЕЧАНИЕ Включение и выключение функции Mute происходит последовательно по нажатию кнопки / или + / -. → Вкл. → Выкл. →</p>				

Direct

Вы можете пропустить страницы Меню и сразу отобразить шкалу настройки или экран настроек, используя следующие операции с кнопками.

- **Громкость:** Нажмите Кнопки VOL + / - на пульте дистанционного управления или Кнопку + на мониторе, когда меню не отображается на экране.
- **Без звука:** Нажмите Кнопку на пульте дистанционного управления или удерживайте нажатой Кнопку + на мониторе в течение 3 секунд, когда меню не отображается на экране.



Сохрани настр. польз. Store User Setting

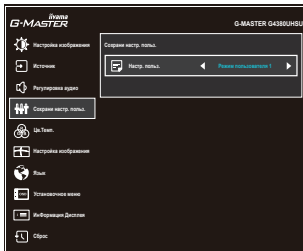

Пункт настройки	Опция	
Настр. польз. User Modes	Режим пользователя 1	Сохранить настройки изображения.
	Режим пользователя 2	Сохранить настройки изображения.
	Режим пользователя 3	Сохранить настройки изображения.
ПРИМЕЧАНИЕ	<p>Монитор запоминает ваши индивидуальные настройки, указанные ниже. Эти настройки можно будет вызвать позже из меню «i-Style Color» в «Настройка изображения».</p> <p>Контрастность, Яркость, Over Drive, Adv.Contrast, Зконом, Черный тюнер, MBR, Гамма, Громкость, Без звука, Цв. Темп., Резкость, Настройки режима видео</p>	



Цв.Темп. * Color Settings



Пункт настройки	Проблема / Опция		Используемые кнопки
Color temperature Color Temperature	Холодная	Классный цвет	
	Обычный	Нормальный цвет	
	Теплая	Теплый цвет	
6-Осевое 6-Axis	Оттенок	Красный	Слишком слабый + Слишком сильный -
		Желтый	
		Зеленый	
		Голубой	
		Синий	
		Пурпурный	
	Насыщенность	Красный	Слишком слабый + Слишком сильный -
		Желтый	
		Зеленый	
		Голубой	
Синий			
Настройки пользователя User Preset	Пользоват. R	Слишком слабый	+ -
	Пользоват. G	Слишком сильный	
	Пользоват. B		

* Отключено, когда активен Ред. Синего Света или HDR.



Настройка изображения Image Adjust



Пункт настройки	Опция	Используемые кнопки
i-Style Color i-Style Color Direct	Выкл	Вернуться к состоянию цветов которое было настроено раньше.
	Стандарт * ¹	Для обычного окружения windows или настроек по умолчанию
	Спортивные игры * ¹	Для спортивных игры окружения
	FPS игры * ¹	Для FPS игры окружения
	Стратегические игры * ¹	Для стратегические игры окружения
	Текст * ¹	Для редактирования и чтения текста в условиях обработки текста
	Режим пользователя 1	Применить пользовательские настройки.
	Режим пользователя 2	Применить пользовательские настройки.
	Режим пользователя 3	Применить пользовательские настройки.
Технология X-Res * ¹ X-Res Technology	Выкл	Обычно
	Легко	Улучшить качество краев изображения.
	Средне	Качество краев изображения лучше чем Легко.
	Сильно	Качество краев изображения лучше чем Средне.
Резкость Sharp and Soft	1 2 3 4 5 6	<p>Качество изображения можно изменять в интервале от 1 до 6 (от резкого до размытого). Нажимайте кнопку ► / +, чтобы изменять резкость изображения в порядке возрастания номерв. Нажимайте кнопку ◀ / -, чтобы изменять резкость изображения в порядке уменьшения номеров.</p> 
	Полный экран	
Диапазон HDMI * ² HDMI Range	Limited	Ограниченный цветовой охват видеосигнала
	Режим direct drive * ³ Direct Drive Mode	Вкл.
	Выкл	Типовое
ПРИМЕЧАНИЕ Изменение разрешения, частоты обновления или изменения выключение/включение могут отключить функцию Режим direct drive.		

*¹ Отключено, когда HDR активен.

*² Доступно только для входа HDMI.

*³ Доступность каждого предмета зависит от того, какой предмет активирован. См. Более подробную информацию в Матрица корреляции функций на стр. 29.

Direct

Вы можете пропустить страницы меню и сразу отобразить экран настройки параметров, используя следующие операции с кнопками.

- i-Style Color: Нажмите Кнопку – на мониторе, когда меню не отображается на экране.



Настройка изображения Image Adjust

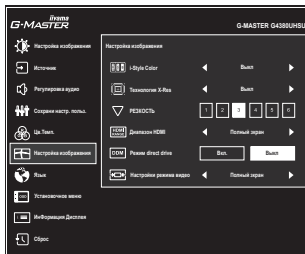

Пункт настройки	Опция	
Настройки режима видео * ³ Video Mode Adjust	Полный экран	Расширение образа
	Соотн. Сторон * ⁴	Расширение формата образа
	Dot by Dot * ⁵	Вывести изображение в исходном формате и разрешении.
	17inch	Вывод изображения в формате 17-дюймового экрана (5:4)
	19inch	Вывод изображения в формате 19-дюймового экрана (5:4)
	19.5inch	Вывод изображения в формате 19,5-дюймового экрана (16:9)
	21.5inch	Вывод изображения в формате 21,5-дюймового экрана (16:9)
	23inch	Вывод изображения в формате 23-дюймового экрана (16:9)
	23.8inch	Вывод изображения в формате 23,8-дюймового экрана (16:9)
	24inch	Вывод изображения в формате 24-дюймового экрана (16:9)
	24.5inch	Вывод изображения в формате 24,5-дюймового экрана (16:9)
	27inch	Вывод изображения в формате 27-дюймового экрана (16:9)
	31.5inch	Вывод изображения в формате 31,5-дюймового экрана (16:9)
34inch	Вывод изображения в формате 34-дюймового экрана (16:9)	

*³ Доступность каждого предмета зависит от того, какой предмет активирован. См. Более подробную информацию в Матрица корреляции функций на стр. 29.

*⁴ Доступно только с разрешением 16:10, 5: 4 и 4: 3.

*⁵ Доступно только при разрешении 2560 × 1440 или меньше.



Язык Language



Пункт настройки	Опция			
Язык Language	English	Английский	Nederlands	Голландский
	Deutsch	Немецкий	Polski	Польский
	Español	Испанский	Português	Португальский
	Français	Французский	Русский	Русский
	Italiano	Итальянский	Česky	Чешский
	日本語	Японский		



Установочное меню Setup Menu

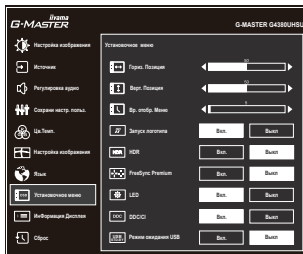

Пункт настройки	Проблема / Опция	Используемые кнопки
Гориз. Позиция OSD Horizontal Position	ЭМ сильно налево ЭМ сильно направо	+ -
Верт. Позиция OSD Vertical Position	ЭМ слишком высоко ЭМ слишком низко	+ -
Вр. отобр. Меню OSD Time	Можно установить время отображения ЭМ от 5 до 30 сек.	+ -
Запуск логотипа Opening Logo	Вкл.	Логотип G-MASTER отображается когда монитор включен.
	Выкл.	Логотип G-MASTER не отображается когда монитор включен.
HDR * ¹ HDR	Вкл.	Для сигнала HDR (большой динамический диапазон)
	Выкл.	Для нормального сигнала
FreeSync Premium * ^{1,2} FreeSync Premium	Вкл.	Включить FreeSync.
	Выкл.	Простр. FreeSync выключен.
LED LED	Вкл.	Индикатор питания включен.
	Выкл.	Индикатор питания выключен.
ПРИМЕЧАНИЕ Если Вас раздражает свечение индикатора питания, Вы можете его выключить.		
DDC/CI DDC/CI	Вкл.	Вкл. функцию DDC/CI.
	Выкл.	Выкл. функцию DDC/CI.
Режим ожидания USB USB Standby mode	Вкл.	USB-концентратор переходит в режим ожидания синхронно с монитором.
	Выкл.	Концентратор USB остается активным, если монитор переходит в режим ожидания.

*¹ Доступность каждого предмета зависит от того, какой предмет активирован. См. Более подробную информацию в Матрица корреляции функций на стр. 29.

*² Доступно только для входа DisplayPort.

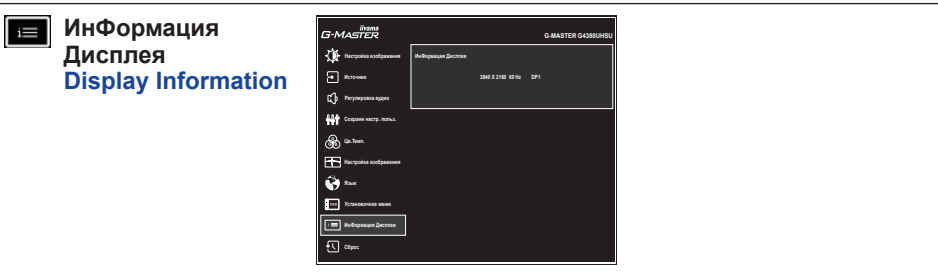

Информацию о актуально выбранном входа найдете в информации о графическом адаптере вашего компьютера.

ПРИМЕЧАНИЕ Прочитайте в руководстве графического адаптера об изменении разрешения и обновления.

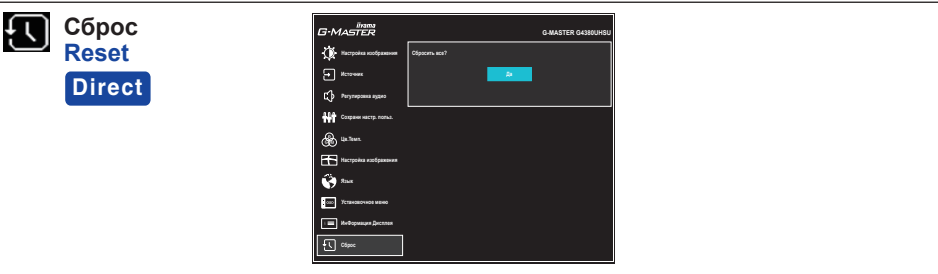

Пункт настройки	Опция
Да Yes	Восстановление заводских настроек.

Direct

Вы можете пропустить пункты меню и сразу выполнить «Сброс», используя следующие операции с кнопками.

- Сброс: Когда монитор выключен, одновременно нажмите Кнопку  и Кнопку INPUT на мониторе.

● **Режим Блокировки:**

<OSD>

Псли включить монитор, удерживая Кнопку MENU на мониторе, когда монитор выключен, Управление кнопками OSD будут заблокированы / разблокированы.

<Power / OSD>

Если вы удерживаете нажатой Кнопку MENU на мониторе в течение 10 секунд, когда меню не отображается, Управление кнопками Power / OSD будут заблокированы / разблокированы.

■ Матрица корреляции функций

Выбранный элемент		Настройка изображения								Настройка изображения		Установочное меню		
		Контрастность	Яркость	Over Drive	Adv. Contrast	Эконом Света	Ред. Синего Света	Черный тонер	MBR	Gamma	Режим direct drive	Настройки режима видео	HDR	Free Sync Premium
Активный элемент	Настройка изображения	Adv. Contrast	✓	✓	✓	✓	✓	✓	✓	✓	✓	✓	✓	✓
	Эконом	✓	✓	✓	✓	✓	✓	✓	✓	✓	✓	✓	✓	✓
	Ред. Синего Света	✓	✓	✓	✓	✓	✓	✓	✓	✓	✓	✓	✓	✓
	MBR	✓	✓	✓	✓	✓	✓	✓	✓	✓	✓	✓	✓	✓
Настройка изображения	i-Style Color	Стандарт / Спортивные игры / FPS игры / Стратегические игры / Текст	✓	✓	✓	✓	✓	✓	✓	✓	✓	✓	✓	✓
		Режим пользователя 1/2/3	✓	✓	✓	✓	✓	✓	✓	✓	✓	✓	✓	✓
	Режим direct drive	✓	✓	✓	✓	✓	✓	✓	✓	✓	✓	✓	✓	
	Настройки режима видео	✓	✓	✓	✓	✓	✓	✓	✓	✓	✓	✓	✓	
Установочное меню	HDR	✓	✓	✓	✓	✓	✓	✓	✓	✓	✓	✓	✓	
	FreeSync Premium	✓	✓	✓	✓	✓	✓	✓	✓	✓	✓	✓	✓	

✓ : Доступный
 — : Недоступный

ФУНКЦИЯ ОЖИДАНИЯ

Этот продукт имеет функцию ожидания. Когда ваш компьютер не используется, монитор автоматически снижает расход энергии, необходимой для его функционирования.

Режим Функция ожидания описан ниже. Необходимые настройки, включая установки таймера, должны производиться на компьютере. Информацию по конфигурированию этих настроек можно почерпнуть из руководства к вашей операционной системе.

■ Режим ожидания

При исчезновении поступающих от компьютера видеосигнал разверток, монитор входит в режим ожидания, при котором потребление электроэнергии уменьшается до 0,5 Вт или менее*. Экран темнеет, индикатор подачи питания начинает светиться оранжевым цветом. Возврат из режима ожидания происходит через несколько секунд после нажатия любой клавиши на клавиатуре или движения мышью.

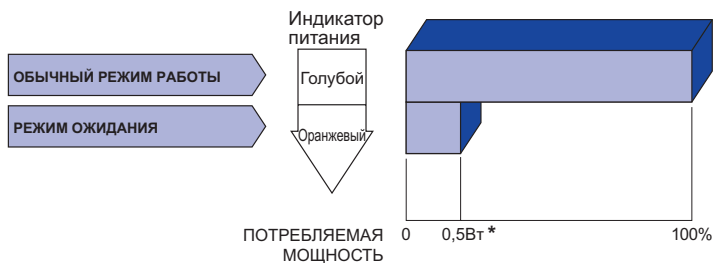

* Когда «Режим ожидания USB» в «Установочное меню» включен.

УСТРАНЕНИЕ НЕИСПРАВНОСТЕЙ

Если монитор работает неправильно, просьба соблюдать следующую последовательность операций для возможного решения задачи.

1. Выполните регулировки, описанные в разделе РАБОТА С МОНИТОРОМ, в зависимости от вашей проблемы. Если изображение не появилось, см. п. 2.
2. Обратитесь к нижеприведенной таблице, если вы не можете найти подходящий пункт настройки в разделе РАБОТА С МОНИТОРОМ или если проблему не удается устранить.
3. Если вы столкнулись с проблемой, которая не описана ниже, или не можете устранить ее причину, выключите монитор и обратитесь за помощью к вашему дилеру или в сервисный центр iiyama.

Проблема

Проверьте

- | | |
|--|--|
| <p>① Изображение не появляется (Индикатор питания не загорелся.)</p> <p>(Индикатор питания синий.)</p> <p>(Индикатор питания оранжевый.)</p> | <ul style="list-style-type: none"><input type="checkbox"/> Силовой кабель плотно вставлен в соответствующее гнездо.<input type="checkbox"/> Питание включено.<input type="checkbox"/> К розетке подводится напряжение. Проверьте каким-либо другим прибором (например, настольной лампой).
<input type="checkbox"/> Если активна программа хранитель экрана, нажмите клавишу на клавиатуре или подвигайте мышью.<input type="checkbox"/> Увеличьте контрастность и /или яркость.<input type="checkbox"/> Компьютер включен.<input type="checkbox"/> Сигнальный кабель подключен правильно.<input type="checkbox"/> Синхронизация сигнала компьютера соответствует техническим характеристикам монитора.
<input type="checkbox"/> Если монитор находится в режиме ожидания, нажмите клавишу на клавиатуре или подвигайте мышью.<input type="checkbox"/> Компьютер включен.<input type="checkbox"/> Сигнальный кабель подключен правильно.<input type="checkbox"/> Синхронизация сигнала компьютера соответствует техническим характеристикам монитора. |
| <p>② Изображение не синхронизировано.</p> | <ul style="list-style-type: none"><input type="checkbox"/> Сигнальный кабель подключен правильно.<input type="checkbox"/> Синхронизация сигнала компьютера соответствует техническим характеристикам монитора. |
| <p>③ Изображение не в центре экрана</p> | <ul style="list-style-type: none"><input type="checkbox"/> Синхронизация сигнала компьютера соответствует техническим характеристикам монитора. |
| <p>④ Изображение слишком яркое или слишком темное.</p> | <ul style="list-style-type: none"><input type="checkbox"/> Уровень выходного видеосигнала компьютера соответствует техническим характеристикам монитора. |

Проблема

Проверьте

- ⑤ Изображение дрожит.
- Напряжение питания соответствует тех. характеристикам монитора.
 - Синхронизация компьютера соответствует техническим характеристикам монитора.
- ⑥ Нет звука.
- Аудиооборудование включено (компьютер и т.д.).
 - Включен регулятор громкости .
 - Режим Без звука выключен.
 - Выходной уровень аудиосигнала, выдаваемый аудиооборудованием, находится в пределах спецификаций монитора.
- ⑦ Звук слишком громкий или слишком тихий
- Выходной уровень аудиосигнала, выдаваемый аудиооборудованием, находится в пределах спецификаций монитора.

ИНФОРМАЦИЯ ОБ УТИЛИЗАЦИИ

Для наилучшей защиты окружающей среды не выбрасывайте ваш монитор.

Посетите наш вебсайт <https://iiyama.com> для получения указаний об утилизации монитора.

ПРИЛОЖЕНИЕ

Допускаются изменения дизайна и характеристик.

СПЕЦИФИКАЦИИ : G-MASTER G4380UHSU-B1 A

Категория размера	43"	
ЖК-панели	Панель технология	VA
	Размер	Диагональ: 42,5" (108 см)
	Размер пикселя	0,245 мм (Ш) × 0,245 мм (В)
	Яркость	550 кд/м ² (Типичная), 205 кд/м ² (По умолчанию / Энергосбережение)
	Контрастность	4000 : 1 (Типичная), Доступна функция расширенной контрастности
	Угол обзора	Вправо / Влево: 89° каждый, Вверх / Вниз: 89° каждый (Типичная)
	MPRT	0,4 мс
Кол-во отображаемых цветов	Около 1,07 млрд.	
Частоты синхронизации	HDMI: Гориз: 30,0-135,0 кГц, Верт: 30-120 Гц DisplayPort (FreeSync: Выкл.): Гориз: 30,0-330,0 кГц, Верт: 48-144 Гц DisplayPort (FreeSync: Вкл.): Гориз: 30,0-275,0 кГц, Верт: 48-120 Гц	
Нативное разрешение	3840 × 2160, 8,2 Мегапикселей	
Максимальное разрешение	HDMI: 3840 × 2160 60 Гц 2560 × 1440 120 Гц DisplayPort (FreeSync: Выкл.): 3840 × 2160 144 Гц DisplayPort (FreeSync: Вкл.): 3840 × 2160 120 Гц	
Входной разъем	HDMI × 2, DisplayPort × 2	
Видеосигналы	HDMI, DisplayPort	
Стандарт USB	USB2,0 (5 В, 500 мА) USB3,2 Gen 1 (5 Гбит/с, 5 В, 900 мА / 1,5 А)	
Количество портов USB Форма порта	1 Upstream: Серия B 4 Downstream: Серия A (USB2,0 × 2, USB3,2 Gen 1 × 2)	
Разъем для наушников * ¹	ø 3,5 мм mini jack (стерео)	
Динамики	7 Вт × 2 (стереодинамики)	
Максим. размеры экрана	941,18 мм W × 529,42 мм H / 37,1" W × 20,8" H	
Электропитание	100-240 В, 50/60 Гц, 1,5 А	
Потребление энергии * ²	85 Вт (Типичная), 49 Вт (По умолчанию / Энергосбережение) Режим ожидания: 0,5 Вт макс, Режим выключенный: 0,3 Вт макс	
Габариты * ³ Масса	977,5 × 621,5 × 251,0 мм / 38,5 × 24,5 × 9,9" (Ш×В×Г) 14,9 кг / 32,8 lbs	
Угол наклона	Вверх: 10°, Вниз: 2°	
Условия окружающей среды	При работе: Темп.: 5 до 35 °C Влажность: 10 до 80 % (без конденсата) При хранении: Темп.: -20 до 60 °C Влажность: 5 до 85 % (без конденсата)	
Сертификация	CE, UKCA, TÜV-Bauart, EAC, VCCI, PSE	

ПРИМЕЧАНИЯ

*¹ Правильная работа подключенных внешних устройств, кроме наушников, не гарантируется.

*² Когда «Режим ожидания USB» в «Установочное меню» включен.

*³ Выступающие части не включены.

РАЗМЕРЫ

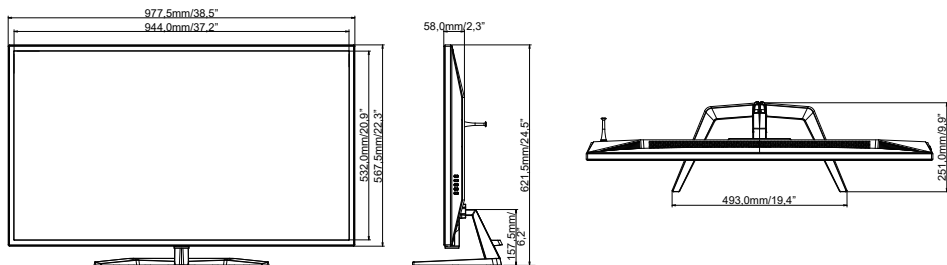

ПОДДЕРЖ. РЕЖИМЫ СИНХРОНИЗАЦИИ

Видео режим	Горизонтальная частота	Вертикальная частота	Частота синхронизации
800 × 600	37,879 кГц	60,317 Гц	40,000 МГц
	46,875 кГц	75,000 Гц	49,500 МГц
1024 × 768	48,363 кГц	60,004 Гц	65,000 МГц
	60,023 кГц	75,029 Гц	78,750 МГц
1280 × 1024	63,981 кГц	60,020 Гц	108,000 МГц
	79,976 кГц	75,025 Гц	135,000 МГц
1680 × 1050	65,290 кГц	60,000 Гц	146,250 МГц
1920 × 1080	67,500 кГц	60,000 Гц	148,500 МГц
	137,280 кГц	120,000 Гц	285,542 МГц
2560 × 1440	183,000 кГц	120,000 Гц	497,760 МГц
3840 × 2160	67,500 кГц	30,000 Гц	297,000 МГц
	135,000 кГц	60,000 Гц	594,000 МГц
	179,440 кГц	80,000 Гц	703,405 МГц
	226,500 кГц	100,000 Гц	887,880 МГц
	274,440 кГц	120,000 Гц	1075,805 МГц
	329,330 кГц	144,000 Гц	1290,966 МГц

ПРИМЕЧАНИЯ

*1 Доступно только для входа HDMI.

*2 Доступно только для входа DisplayPort.

*3 Доступно, только если функция FreeSync выключена.

Консоль	1080p (1920×1080)	1440p (2560×1440)	2160p (3840×2160)
PS5	60 / 120 Гц	–	60 Гц
Xbox-серия X/S	60 / 120 Гц	120 Гц	60 Гц