

UŽIVATELSKÝ MANUÁL

ProLite

LCD Monitor

ProLite XUB3493WQSU

Děkujeme moc za výběr iiyama LCD monitoru. Doporučujeme, abyste věnovali několik minut, před instalací zapnutím monitoru, k pečlivému pročtení komplexního návodu. Prosíme, mějte tuto příručku na bezpečném místě pro budoucí použití.

ČESKY

OZNAČENÍ CE PROHLÁŠENÍ O SHODĚ

Tento LCD monitor je v souladu s požadavky směrnice ES / EU 2014/30/EU "Směrnice EMC", 2014/35/EU "Směrnice pro nízké napětí", 2009/125/ES "ErP směrnice" a 2011/65/EU "RoHS směrnice".

Elektro-magnetická náchylnost byla zvolena na úrovni, která dává správnou funkci v obytných oblastech, podnikání a lehkých průmyslových areálech a malých podnicích, uvnitř i vně budov. Všechna místa pro provoz jsou charakterizována připojením k veřejné síti nízkého napětí napájení.

IYAMA CORPORATION: Wijkermeerstraat 8, 2131 HA Hoofddorp, The Netherlands

Model No. : PL3493WQ



Doporučujeme recyklaci použitého výrobku. Obrat'te se prosím na svého prodejce nebo iiyama servisní středisko. Recyklační informace získané přes internet, pomocí adresy: <https://iiyama.com>
Můžete se připojit na webovou stránku různých zemí.

- Vyhrazujeme si právo měnit specifikace bez předchozího upozornění.
- Všechny obchodní známky použité v této uživatelské příručce jsou majetkem příslušných vlastníků.
- Registrační číslo Eprel XUB3493WQSU-B5 : 1384863

OBSAH

PRO VAŠÍ BEZPEČNOST	1
BEZPEČNOSTNÍ OPATŘENÍ.....	1
SPECIÁLNÍ POZNÁMKY K LCD MONITORŮM	3
ZÁKAZNICKÝ SERVIS.....	3
ČIŠTĚNÍ	3
PŘED POUŽITÍM MONITORU.....	4
VLASTNOSTI	4
KONTROLA OBSAHU BALENÍ.....	4
POUŽITÍ RAMENE NEBO STOJANU.....	5
MONTÁŽ A ODSTRANĚNÍ STOJAN.....	6
OVLÁDACÍ PRVKY A KONEKTORY.....	7
PŘIPOJENÍ MONITORU	8
NASTAVENÍ POČÍTAČE	9
NASTAVENÍ VÝŠKY A POZOROVACÍHO ÚHLU.....	9
OVLÁDÁNÍ MONITORU.....	10
NASTAVENÍ OBSAHU MENU.....	11
POHOTOVOSTNÍ FUNKCE.....	20
ŘEŠENÍ PROBLÉMŮ.....	21
INFORMACE O RECYKLACI.....	22
PŘÍLOHA	23
SPECIFIKACE : ProLite XUB3493WQSU-B5.....	23
ROZMĚRY.....	24
ODPOVÍDAJÍCÍ ČASOVÁNÍ	24

PRO VAŠÍ BEZPEČNOST

BEZPEČNOSTNÍ OPATŘENÍ

VAROVÁNÍ

PŘESTANTĚ POUŽÍVAT MONITOR V PŘÍPADĚ JAKÝCHKOLIV PROBLÉMŮ

Pokud si všimnete jakýchkoli abnormální jevů, jako je kouř, zvláštní zvuk nebo zplodiny, odpojte monitor a ihned se obraťte na svého prodejce nebo iiyama servisní středisko. Další použití může být nebezpečné a může způsobit požár nebo úraz elektrickým proudem.

NIKDY NEDEMOLUJTE KRYT DISPLEJE

Vysokonapěťové obvody uvnitř monitoru. Demontáž krytu se můžete vystavit nebezpečí požáru nebo úrazu elektrickým proudem.

NIKDY NEVKLÁDEJTE NĚJAKÉ PŘEDMĚTY DO MONITORU

Nepokládejte žádné pevné předměty nebo kapaliny, jako je voda do monitoru. V případě nehody, okamžitě monitor odpojte a obraťte se na svého prodejce nebo iiyama servisní středisko. Používání monitoru s jakýmkoliv předmětem uvnitř může způsobit požár, úraz elektrickým proudem nebo poškození.

UMÍSTĚTE MONITOR NA ROVNÝ A STABILNÍ POVRCH

Monitor může způsobit zranění, pokud spadne.

NEPOUŽÍVEJTE MONITOR V BLÍZKOSTI ZDROJE VODY

Nepoužívejte monitor, kde může být postříkán vodou či polit vodou. Může to způsobit požár nebo úraz elektrickým proudem.

POUŽÍVEJTE JEN PODPOROVANÝ NAPÁJECÍ ZDROJ

Ujistěte se, že monitor je používám pouze s určeným napájením. Použití nesprávného napětí může způsobit poruchu a může způsobit požár nebo úraz elektrickým proudem.

CHRAŇTE KABELY

Netahejte, neohýbejte napájecí a datový kabel. Nepokládejte na monitor nebo na kabely žádné jiné těžké předměty. V případě poškození, kabely mohou způsobit požár nebo úraz elektrickým proudem.

NEPŘÍZNIVÉ POVĚTRNOSTNÍ PODMÍNKY

Není vhodné používat monitor při těžké bouřce, může to způsobit poruchu. Také se doporučuje, abyste se nedotýkali zástrčky. Mohlo by dojít k úrazu elektrickým proudem.

UPOZORNĚNÍ

MÍSTO INSTALACE

Neinstalujte monitor, kde může dojít k náhlým změnám teploty, nebo ve vlhkém, prašném nebo zakouřeném prostředí, protože by mohlo dojít k požáru, úrazu elektrickým proudem nebo poškození. Měli byste se také vyhnout místům, kde slunce svítí přímo na monitoru.

NEUMIŠŤUJTE MONITOR DO NEBEZPEČNÝCH POZIC

Monitor se může převrhnout a způsobit zranění, pokud není vhodně umístěn. Dále se ujistěte, že nemáte na monitoru položené nějaké těžké předměty, a že všechny kabely jsou vedeny tak, že děti za ně nemohou tahat a způsobit si zranění.

DODRŽENÍ VENTILACE VZDUCHU

Ventilační otvory ochraňují monitor před přehřátím. Zakrytí otvorů může způsobit požár. Chcete-li zabezpečit dostatečnou cirkulaci vzduchu, umístěte monitor alespoň 10cm (nebo 4 palce) od všech stěn. Při demontáži naklápěcího stojanu může dojít k zakrytí ventilačních otvorů na zadní straně monitoru. Může dojít k přehřátí monitoru a to může způsobit požár nebo poškození. Při demontáži se ujistěte, že je zajištěno dostatečné větrání. Při ovládání monitoru na zádech, boku, vzhůru nohama nebo na koberci či jiném měkkém materiálu, může také dojít k poškození.

ODPOJTE KABELY PŘI MANIPULACI S MONITOREM

Když přesouváte monitor, vypněte síťový vypínač, odpojte monitor a ujistěte se, zda je signálový kabel odpojen. Pokud monitor neodpojíte, může dojít k požáru nebo úrazu elektrickým proudem.

ODPOJTE MONITOR ZE ZÁSUVKY

Pokud monitor nepoužíváte delší dobu, je doporučeno jej odpojit z elektrické sítě, aby se zabránilo nehodám.

DRŽTE ZÁSTRČKU PŘI ODPOJOVÁNÍ

Chcete-li odpojit napájecí kabel nebo signálový kabel, tahejte vždy za zástrčku. Nikdy netahejte za samotný kabel, může to způsobit požár nebo úraz elektrickým proudem.

NEDOTÝKEJTE SE ZÁSTRČKY MOKRÝMA RUKAMA

Při vytahování nebo zastrčení zástrčky mokřkýma rukama, může dojít k úrazu elektrickým proudem.

PŘI INSTALACI MONITORU NA VAŠEM POČÍTAČI

Ujistěte se, že počítač je dostatečně silný, aby unesl hmotnost monitoru, jinak může dojít k poškození počítače.

OPATRNĚ! CHRAŇTE SVÉ RUCI A PRSTY

- Dávejte pozor, abyste si neporanili prsty nebo ruce, když měníte výšku nebo úhel.
- Ke zranění může dojít, pokud nezabráníte kontaktu prstu a základny displeje, při nastavování výšky.

POZNÁMKA PRO POUŽITÍ 24/7

Tento produkt není speciálně určen pro použití 24/7 ve všech prostředích.

POZNÁMKA PRO MONTÁŽ NA STĚNU

Tento produkt není určen pro aplikace digitálního značení (elektronický vývěsní štít), jako je montáž na zeď.

OSTATNÍ

ERGONOMICKÉ DOPORUČENÍ

Chcete-li odstranit únavu očí, neprovazujte monitor proti jasnému pozadí nebo v tmavé místnosti. Pro optimální pohodlí při sledování by monitor měl být těsně pod úrovní očí a ve vzdálenosti 40 - 60 cm (16-24 palec) od vašich očí. Při používání monitoru delší dobu se doporučuje přestávka deset minut každou hodinu, protože dlouhodobý pohled na obrazovku může způsobit únavu očí.

SPECIÁLNÍ POZNÁMKY K LCD MONITORŮM

Následující symptomy jsou normální u LCD monitorů a neznamenaají problém.

- POZNÁMKA**
- Při prvním zapnutí LCD monitoru se nemusí obraz vejít na displej, protože typ počítače má nastavenou jinou pozici. V tomto případě nastavte pozici obrazu do správné polohy.
 - Můžete zjistit mírně nerovnoměrný jas na obrazovce v závislosti na pracovní ploše, kterou používáte.
 - Vzhledem k povaze LCD obrazovky, může přetrvat vjem původní obrazovky i po přepnutí obrazu, když je stejný obraz zobrazen hodiny. V tomto případě lze obrazovku obnovovat pomalu změnou obrazu nebo vypnutím na několik hodin.

ZÁKAZNICKÝ SERVIS

- POZNÁMKA**
- Máte-li vrátit přístroj do servisu a originální balení bylo zničeno, obraťte se prosím na svého prodejce nebo iiyama servisní středisko pro radu nebo náhradního balení.

ČIŠTĚNÍ

- VAROVÁNÍ**
- Pokud při čištění dostanou materiály nebo kapaliny, jako je voda, do monitoru, okamžitě odpojte napájecí kabel a obraťte se na svého prodejce nebo iiyama servisní středisko.

- UPOZORNĚNÍ**
- Z bezpečnostních důvodů vypněte hlavní vypínač a odpojte monitor před čištěním.

- POZNÁMKA**
- Pro ochranu LCD panelu, nepoškrábejte nebo neotírejte obrazovku tvrdými předměty.
 - Nikdy nepoužívejte některé z následujících silných rozpouštědel. Ty mohou poškodit kryt a LCD displej.

Ředidlo	Spreji
Benzín	Vosk
Abrazivní čistič	Kyselé nebo alkalické rozpouštědlo

- Dotýkáním se krytu produkty vyrobenými z pryže nebo plastu po delší dobu, může dojít k degeneraci nebo ztráty barvy na krytu.

KRYT MONITORU

Skvrny lze odstranit hadříkem lehce navlhčeným ve slabém saponátu. Poté otřete kryt jemným suchým hadříkem.

LCD OBRAZOVKA

Doporučuje se pravidelné čištění měkkým suchým hadříkem.

PŘED POUŽITÍM MONITORU

VLASTNOSTI

- ◆ Podporuje rozlišení až 3440 × 1440
- ◆ Vysoký kontrast 1000:1 (typický), Adv. Kontrast funkce k dispozici / Jas 400cd/m² (typický) / Doba odezvy 4ms (šedá-šedá)
- ◆ Podpora AMD FreeSync™ Technologie
- ◆ Žádné blikání
- ◆ Redukce modrého světla
- ◆ Digitální vyhlazování znaků
- ◆ 2 × 5W Stereo reproduktory
- ◆ Pohotovostní funkce
- ◆ V souladu VESA Standard (100mm × 100mm)
- ◆ Klíčový otvor pro bezpečnostní zámek

KONTROLA OBSAHU BALENÍ

Následující doplňky jsou součástí balíku. Zkontrolujte, zda jsou uzavřeny s monitorem. Pokud něco chybí nebo jsou poškozeny, obraťte se na prodejce nebo na regionální iiyama kancelář.

- | | | |
|--------------------|-------------------------|-----------------------------|
| ■ Napájecí kabel * | ■ HDMI kabel | ■ DisplayPort kabel |
| ■ USB kabel | ■ Krk stojanu | ■ Základna stojanu s maticí |
| ■ Šroubovák | ■ Bezpečnostní příručka | ■ Rychlý průvodce |

UPOZORNĚNÍ

* Napájecí kabel uzavřený v 120V oblasti je 10A/125V. Pokud používáte napájení vyšší než toto, pak musí být použit napájecí kabel 10A / 250V. Nicméně, všechny garance a záruky jsou neplatné pro případné problémy nebo škody způsobené napájecím kabelem, který není součástí balení iiyama.

Při schváleném napájecím kabelu větší nebo rovno H05VVf, musí být použito 3G, 0,75mm².

POUŽITÍ RAMENE NEBO STOJANU

- UPOZORNĚNÍ** ■ Před instalací se ujistěte, že rameno displeje nebo stojan stolu jsou dostatečně silné, aby unesly potřebnou hmotnost displeje a držáku.
- Rozsah nastavení úhlu panelu : až o 23° nahoru a 5° dolů

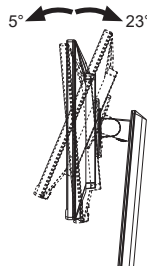

[ZOBRAZIT RUČNÍ NEBO STOJANOVÝ STOJAN]

- UPOZORNĚNÍ** ■ Tloušťku montážního stolku utáhněte šrouby M4 (4 ks) jejíž „L“ délka je 10mm, aby se monitor upevnil. Pokud použijete šroub déle, může dojít k úrazu elektrickým proudem nebo poškození, protože by mohlo dojít ke kontaktu s elektrickými částmi uvnitř monitoru.

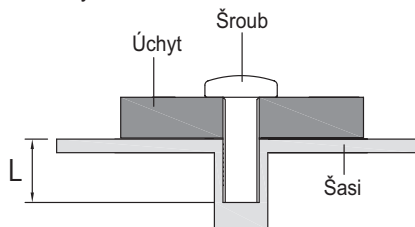

[REŽIM KRAJINY]

Tento monitor lze použít pouze v režimu „Krajina“. Monitor neotáčejte ani nepoužívejte v žádné jiné orientaci než na „Krajina“.

Vhodné



Krajina

Indikátor napájení

Nevhodné

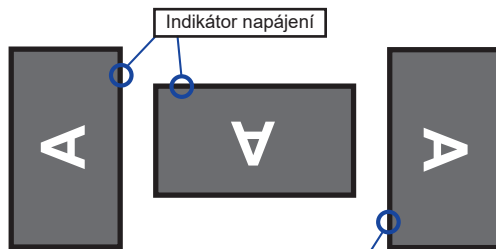

Portrét

Indikátor napájení

MONTÁŽ A ODSTRANĚNÍ STOJAN

UPOZORNĚNÍ

- Položte monitor na stabilní povrch. Monitor může způsobit zranění nebo škodu, pokud spadne.
- Nevystavujte monitor velkým tlakům. Mohlo by dojít k poškození.
- Před demontáží nebo instalací odpojte monitor, aby nedošlo k úrazu elektrickým proudem nebo poškození.

<Instalace>

- ① Dejte kus měkkého hadříku na stůl předem, aby se zabránilo poškrábání monitoru. Položte monitor na stůl přední stranou dolů.
- ② Nainstalujte Krk stojanu k monitoru a poté utáhněte „Křídlová matice“ pomocí dodaného šroubováku abyste je zajistili.

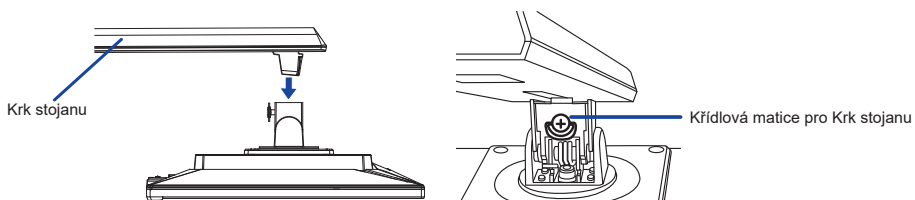

- ③ Nainstalujte Základnu stojanu k Krk stojanu a poté utáhněte „Křídlová matice“, abyste je zajistili.

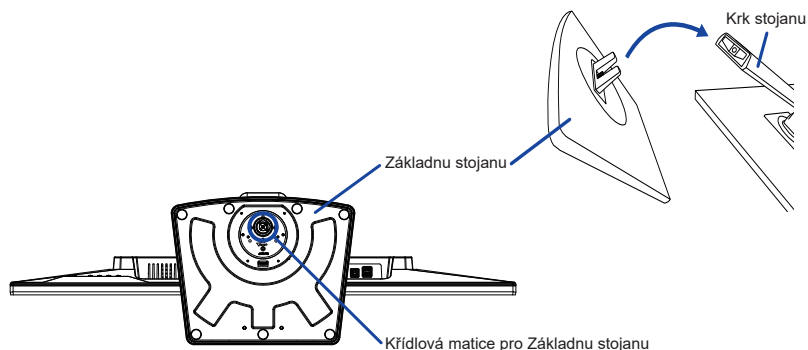

<Demontáž>

- ① Dejte kus měkkého hadříku na stůl předem, aby se zabránilo poškrábání monitoru. Položte monitor na stůl přední stranou dolů.
- ② Povolte „křídlová matice“ k vyjmutí Základna stojanu z Krk stojanu.
- ③ Povolte „Křídlová matice“ pomocí dodaného šroubováku k vyjmutí Krk stojanu z monitoru.

OVLÁDACÍ PRVKY A KONEKTORY

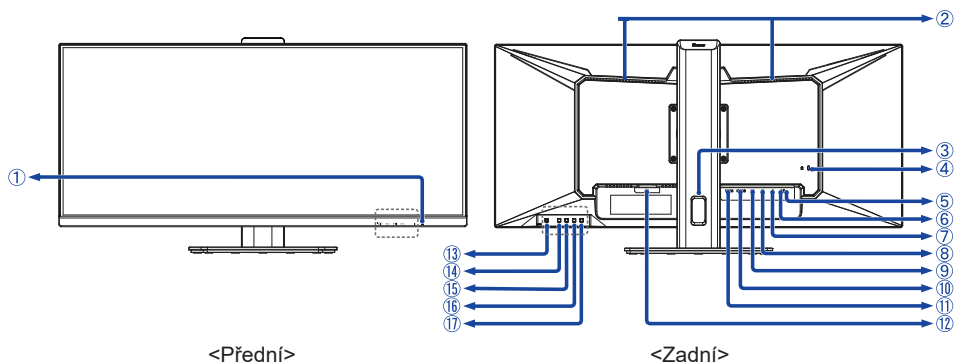

① Indikátor napájení

POZNÁMKA Modrá: Normální provoz
Oranžová: Pohotovostní režim

② Reproduktory

③ Otvor pro kabely

④ Klíčová dírka pro bezpečnostní zámek

POZNÁMKA Můžete připevnit bezpečnostní zámek a kabel, aby se zabránilo přemístění monitoru počítače bez Vašeho svolení.

⑤ USB Downstream Konektor (USB3,2 Gen 1: 5Gbps, 5V, 900mA)

⑥ USB Downstream Konektor (Nabíječka baterií) (USB3,2 Gen 1: 5Gbps, 5V, 900mA)

⑦ USB Upstream Konektor ()

⑧ Konektor pro sluchátka ()

⑨ DisplayPort konektor (DP)

⑩ HDMI konektor (HDMI-2)

⑪ HDMI konektor (HDMI-1)

⑫ AC konektor (~: Střídavý proud)

⑬ Vypínač ()

⑭ Tlačítko Menu (MENU)

⑮ Tlačítko Doprava / Hlasitost (/) *

⑯ Tlačítko Doleva / ECO režim (/) *

⑰ Tlačítko Volba vstupů / Konec (INPUT/EXIT) *

* Můžete přeskočit položky nabídky v Menu a přímo zobrazit možnosti nastavení obrazovky nebo stupnici nastavení.

PŘIPOJENÍ MONITORU

- 1 Ujistěte se, že počítač i monitor jsou vypnuté.
- 2 Připojte počítač k monitoru pomocí odpovídajícího kabelu.
- 3 Připojte počítač k monitoru pomocí kabelu USB
- 4 Připojte napájecí kabel k monitoru a poté do elektrické sítě.
- 5 Zapněte monitor, pak počítač a/nebo zdroj video signálu.

POZNÁMKA

- Ujistěte se, že instalace budovy má jistič 120/240V, 20A (maximum).
- Signální kabely pro připojení počítače a monitoru se mohou lišit v závislosti na typu použitého počítače. Nesprávné připojení může způsobit vážné poškození jak na monitoru, tak i na počítači. Kabel, který je dodán s monitorem, je určen pro standardní konektor. Pokud je zapotřebí speciální kabel, obraťte se na místního prodejce nebo regionální iiyama kancelář.
- Připojovací zařízení třídy 1 typu A musí být připojeno k ochrannému vodiči.
- Zásuvka musí být instalována v blízkosti zařízení a musí být snadno přístupná.
- Výrazný akustický tlak u ucha / sluchátek může způsobit poškození sluchu / ztrátu sluchu.

[Příklad připojení]

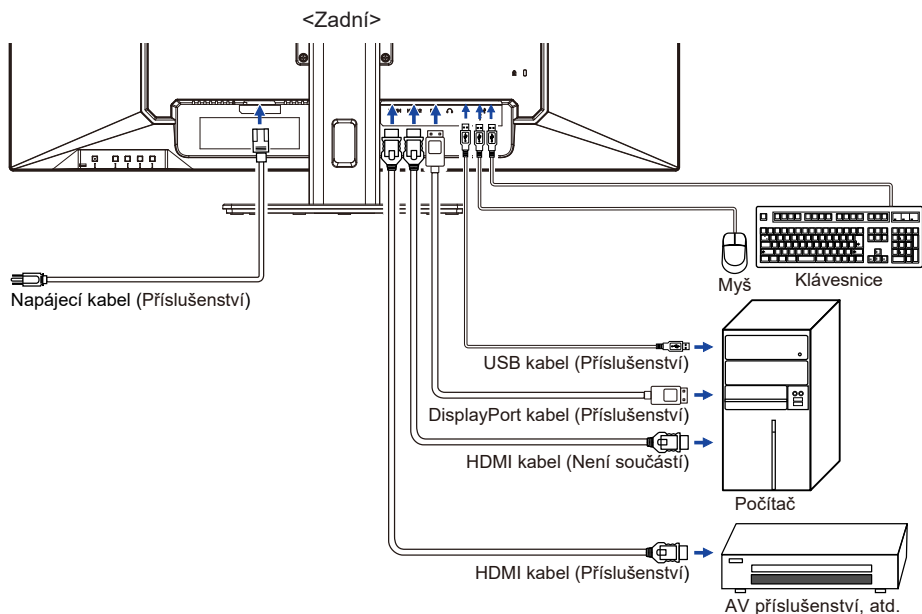

[Shromážďete kabely]

Umístěte kabely přes Otvor pro kabely, abyste je spojili.

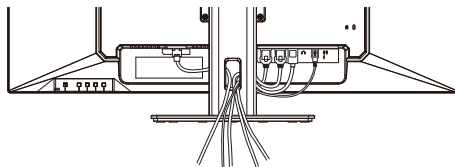

NASTAVENÍ POČÍTAČE

■ Načasování signálu

Změna požadované načasování signálů, jsou uvedeny na straně 24: Vhodné načasování.

NASTAVENÍ VÝŠKY A POZOROVACÍHO ÚHLU

- Pro optimální sledování obrazu je doporučeno, aby monitor byl v pozici přímo naproti na celému obličej, poté nastavíte výšku a úhel monitoru dle Vašich vlastních preferencí.
- Držte panel tak, aby monitor se nepřevrátil, když měníte výšku nebo úhel monitoru.
- Jste schopni se přizpůsobit výšku monitoru až do 150mm, úhel až 45° vpravo a vlevo, 23° nahoru a 5° dolů.

POZNÁMKA

- Nedotýkejte se LCD obrazovky při změně výšky nebo úhlu pohledu. Mohlo by dojít k poškození nebo zničení LCD obrazovky.
- Je nutná pozornost, při změně výšky nebo úhlu, abyste si nezachytili prsty nebo ruce při manipulaci s monitorem.
- Zranění může dojít, pokud nejste opatrní a nezabráníte kontaktu prstu s displejem a základnou při nastavování výšky.

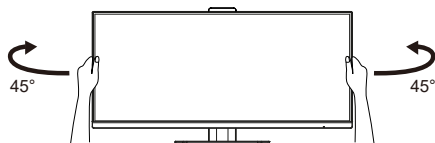
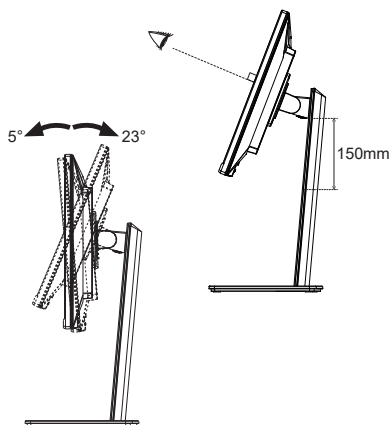

OVLÁDÁNÍ MONITORU

Chcete-li vytvořit co nejlepší obraz, Váš iiyama LCD monitor byl nastaven ve výrobním závodě s KOMPATIBILNÍ NAČISOVÁNÍ, které je vyobrazeno na straně 24. Jste také schopni nastavit obraz tlačítkem podle pokynů uvedených níže.

- 1 Stiskněte tlačítko MENU pro spuštění funkce OSD menu. K dispozici jsou další položky nabídky, které lze přepínat pomocí ◀ / ▶ tlačítka.



- 2 Vyberte položku menu, která obsahuje ikonu nastavení týkající se nastavení, které chcete dělat. Stiskněte tlačítko MENU. Potom pomocí tlačítek ◀ / ▶ zvýrazněte ikonu požadovaného nastavení.
- 3 Znovu stiskněte tlačítko MENU. Pomocí tlačítek ◀ / ▶ zvolte vhodnou úpravu nebo nastavení.
- 4 Stiskněte tlačítko EXIT pro odchod z menu a nastavení, která jste právě udělal. Proběhne automatické uložení.

Například pro korekci svislé polohy zvolte položku Menu OSD Nastavení obrazu a poté stiskněte tlačítko MENU. Pak vyberte OSD V. pozice pomocí tlačítka ◀ / ▶ a stiskněte tlačítko MENU. Pomocí tlačítek ◀ / ▶ pro změnu nastavení OSD vertikální polohy. Vertikální poloha OSD displeje by se měla odpovídajícím způsobem měnit, když děláte to.

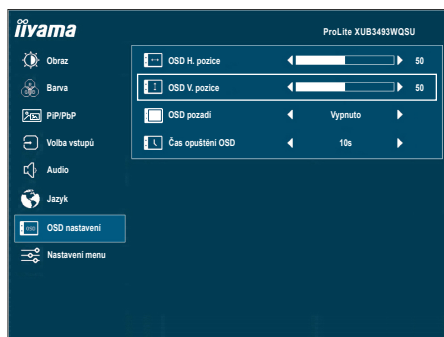

Stiskněte nakonec tlačítko EXIT při skončení, všechny změny se uloží do paměti.









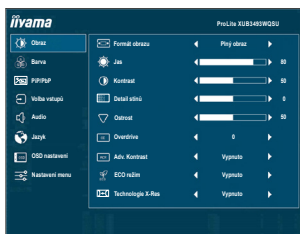

POZNÁMKA

- Pokud jsou tlačítka operace přerušena během nastavování nebo když čas nastavený pro Čas opuštění OSD uplynul, OSD zmizí. Stiskněte tlačítko EXIT pro rychlé vypnutí OSD.
- Jakékoli změny se automaticky uloží do paměti, když OSD zmizí. Je třeba se vyvarovat vypnutí napájení při používání nabídky.

NASTAVENÍ OBSAHU MENU

Obraz Picture



Úprava položek	Problém / Možnost	Tlačítko ke stisknutí
Formát obrazu *1 Picture Format	Plný obraz	Rozšíření displeje
	Poměr stran *2	Rozšíření zobrazení
	Dot Bod po bodu *2	Zobrazení obrazu bod po bodu.
	17 inch(palců)	Zobrazit obraz jako 17 palcovým displejem (5:4)
	19 inch(palců)	Zobrazit obraz jako 19 palcovým displejem (5:4)
	19.5 inch(palců)	Zobrazit obraz jako 19,5 palcovým displejem (16:9)
	21.5 inch(palců)	Zobrazit obraz jako 21,5 palcovým displejem (16:9)
	23 inch(palců)	Zobrazit obraz jako 23 palcovým displejem (16:9)
	24 inch(palců)	Zobrazit obraz jako 24 palcovým displejem (16:9)
27 inch(palců)	Zobrazit obraz jako 27 palcovým displejem (16:9)	
Jas *3,4 Brightness	Příliš tmavá Příliš světlá	 
Kontrast *4 Contrast	Příliš matné Příliš intenzivní	 
Detail stínů Black Tuner	Od -5 do +5 Můžete nastavit odstíny tmavé.	 
Ostrost *1 Sharpness	Můžete změnit kvalitu obrazu od 0 do 100 (ostré do měkké). Jedním stisknutím tlačítka ► pro změnu kvality obrazu v číselném pořadí. Stisknutím tlačítka ◀ můžete změnit kvalitu obrazu v opačném číselném pořadí. Nastavte kvalitu obrazu v rozlišení méně než 3440 × 1440.	 
Overdrive *1,4 Overdrive	Vypnout / -2 / -1 / 0 / +1 / +2 To povede ke zlepšení šedé úrovně doby odezvy panelu LCD. A vyšší úroveň výsledku v rychlejším čase odezvy.	 
Adv. Kontrast *1,4 Adv. Contrast	Zapnout	Zvýšený Kontrastní Poměr
	Vypnuto	Typický Kontrastní Poměr



Úprava položek	Problém / Možnost	
ECO režim ^{*4} ECO Mode <div style="float: right; border: 1px solid black; padding: 2px 5px; background-color: #0056b3; color: white; border-radius: 5px;">Přímo</div>	Vypnuto	Normální
	1	Jas podsvícení je snížen.
	2	Jas podsvícení je snížen více než 1.
	3	Jas podsvícení je snížen více než 2.
Technologie X-Res X-Res Technology	Vypnuto	Normální
	Měkký	Zvýraznit okraj obrazu.
	Střední	Zvýraznit okraj obrazu více než při Měkký možnosti.
	Tvrdý	Zvýraznit okraj obrazu více než při Střední možnosti.

*1 Formát obrazu, Ostrost, Overdrive a Adv. Kontrast úpravy jsou zakázány, pokud je aktivován PiP/PbP Mode.

*2 Volitelné pouze při rozlišení menším než 3440 × 1440.

*3 Slouží k nastavení jasu při použití monitoru v temné místnosti, když obrazovka je příliš světlá. Nelze vybrat, když je Adv. Contrast zapnutý.

*4 Nastavitelné / nastavitelné položky závisí na tom, která položka je aktivována. Další informace naleznete na straně 19 Matice korelace funkcí.

Přímo

Můžete přejít na položky menu a zobrazit možnosti nastavení obrazovky přímo pomocí následujícího tlačítka operace.

- ECO režim: Stiskněte tlačítko , kdy není menu zobrazeno.



Barva *1
Color

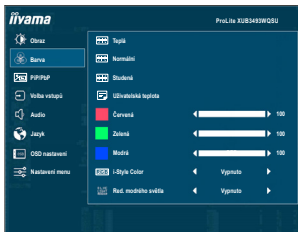

Úprava položek	Problém / Možnost	Tlačítko ke stisknutí
Teplá Warm	Teplá barva	
Normální Normal	Normální barva	
Studená Cool	Studená barva	
Uživatelská teplota User Color	Červená	Příliš slabý 
	Zelená	Příliš silná 
	Modrá	
i-Style Color *2 i-Style Color	Standard	Pro obecné prostředí Windows a výchozí nastavení monitoru
	Hra	Pro PC herní prostředí
	Kino	Pro filmové a video prostředí
	Scenérie	Pro zobrazení venkovní scénérie obrázků
	Text	Pro editaci textu a obrazu v prostředí textového editoru
	Vypnuto	Návrat do stavu nastaveného úpravou barev.
Red. modrého světla *2 Blue Light Reducer	Vypnuto	Normální
	1	Modré světlo je sníženo.
	2	Modré světlo je sníženo více než 1.
	3	Modré světlo je sníženo více než 2.

*1 Funkce jiné než Red. modrého světla jsou vypnuté, když je Red. modrého světla aktivovaný.

*2 Nastavitelné / nastavitelné položky závisí na tom, která položka je aktivována. Další informace naleznete na straně 19 Matice korelace funkcí.



PiP/PbP PiP/PbP

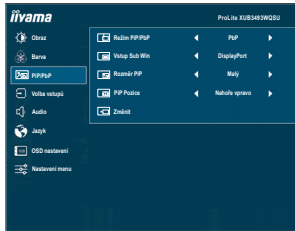

Úprava položek	Možnost	
Režim PiP/PbP * PiP/PbP Mode	Vypnuto	PiP/PbP Mode napájení je vypnut.
	PiP	Zobrazte vedlejší obrazovku na hlavní obrazovce.
	PbP	Zobrazení hlavní obrazovky vlevo a vedlejší obrazovky vpravo.
Vstup Sub Win Sub Win Input	HDMI1	Vyberte digitální(HDMI1) vstup.
	HDMI2	Vyberte digitální(HDMI2) vstup.
	DisplayPort	Vyberte digitální(DisplayPort) vstup.
Rozměr PiP PiP Size	Malý	Zmenšit velikost vedlejší obrazkovky.
	Střední	Normální velikost
	Velký	Zvětšení velikosti vedlejší obrazovky.
PiP Pozice PiP Position	Nahore vpravo	Přesun vedlejší obrazovky do pravého horního rohu.
	Nahore vlevo	Přesun vedlejší obrazovky do levého horního rohu.
	Dole vpravo	Přesun vedlejší obrazovky do pravého dolního rohu.
	Dole vlevo	Přesun vedlejší obrazovky do levého dolního rohu.
Změnit Swap	Zaměna Hlavní/Vedlejší obrazovky, když je PiP/PbP mód aktivní.	

* PiP = Picture in Picture (Obraz v Obrazu)

S touto funkcí můžete zobrazit dva různé obrazy.

PbP = Picture by Picture (Obraz vedle Obrazu)

S touto funkcí zobrazuje obrázky ze dvou zdrojů vedle sebe.

Vstupní matice PiP/PbP

PiP/PbP		Hlavní obrazovka		
		HDMI1	HDMI2	DisplayPort
Pod obrazovku	HDMI1	✓	–	✓
	HDMI2	–	✓	✓
	DisplayPort	✓	✓	✓

✓ : Dostupný

– : Není dostupný



Volba vstupů * Input Select

Přímo

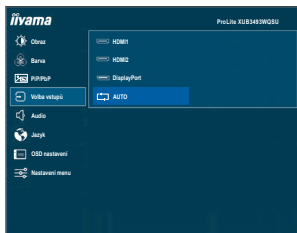

Úprava položek

Možnost

Volba vstupů
Input Select

HDMI1	Vyberte digitální(HDMI1) vstup.
HDMI2	Vyberte digitální(HDMI2) vstup.
DisplayPort	Vyberte digitální(DisplayPort) vstup.
AUTO	Hledat dostupný vstupní zdroj a vybrat automaticky.

POZNÁMKA Funkce "AUTO" umožňuje automatický výběr dostupných vstupních zdrojů. Nelze vybrat vstupní zdroje z počítačů, které jsou v pohotovostní režimu. Pokud ručně vyberete jeden ze vstupních zdrojů, druhý zdroj nebude automaticky vybrán.

* Funkce "Volba vstupů" včetně přímého provozu níže je deaktivována, když je aktivována funkce PiP/PbP.



Přímo

Můžete přejít na položky menu a zobrazit možnosti nastavení obrazovky přímo pomocí následujícího tlačítka operace.

- Volba vstupů: Stiskněte tlačítko INPUT, kdy není menu zobrazeno.

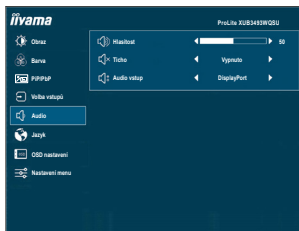





Úprava položek	Problém / Možnost	Tlačítko ke stisknutí
Hlasitost Volume Přímo	Příliš měkké Příliš hlasitý	   
Ticho Mute Přímo	Zapnout	Vypněte zvuk dočasně.
	Vypnuto	Vraťte hlasitost na předchozí úroveň.
Audio vstup * Audio Input	HDMI1	Vyberte HDMI1 vstup.
	HDMI2	Vyberte HDMI2 vstup.
	DisplayPort	Vyberte DisplayPort vstup.

* Volba "Audio vstup" je dostupná pouze tehdy, když je aktivována funkce PiP/PbP.

Přímo

Můžete přejít na položky menu a zobrazit možnosti nastavení obrazovky nebo stupnici nastavení přímo pomocí následujícího tlačítka operace.

- **Hlasitost:** Stiskněte tlačítko , kdy není menu zobrazeno.
- **Ticho:** Stisknutím a podržením tlačítka  na asi 2 vteřiny, když není menu zobrazeno. Chcete-li zvuk ztlumit a zapnout, opakujte výše uvedenou operaci tlačítka.



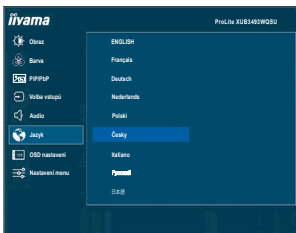













Jazyk Language



Úprava položek	Možnost			
Jazyk Language	English	Angličtina	Česky	Česky
	Français	Francouzština	Italiano	Italština
	Deutsch	Němčina	Русский	Ruština
	Nederlands	Holandština	日本語	Japonština
	Polski	Polština		

OSD nastavení OSD Settings



Úprava položek	Problém / Možnost	Tlačítko ke stisknutí
OSD H. pozice OSD H. Position	OSD je příliš vlevo OSD je příliš vpravo	   
OSD V. pozice OSD V. Position	OSD je příliš nízké OSD je příliš vysoké	   
OSD pozadí OSD Background	Pozadí OSD je průhledný režim. Vypnuto / 1 / 2 / 3 / 4	   
Čas opuštění OSD OSD Time Out	Můžete nastavit dobu trvání OSD menu. 5 / 10 / 30 / 60 sekund	   

Nastavení menu Setup Menu

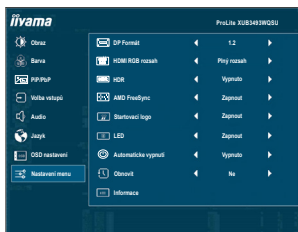

Úprava položek	Možnost	
DP Formát *1 DP Format	1.2	Standard
	1.1	Pokud je některý abnormální obraz viditelný, můžete změnit nastavení na 1.1.
HDMI RGB rozsah *2 HDMI RGB Range	Plný rozsah	Pro plný rozsah barevné škály signálu
	Omezený rozsah	Pro omezený rozsah barevné škály signálu
HDR HDR	Zapnuto	Pro signál HDR (Vysoký dynamický rozsah)
	Vypnuto	Pro normální signál
AMD FreeSync AMD FreeSync	Zapnuto	Povolit funkci Freesync.
	Vypnuto	Freesync je vypnut.
Startovací logo Opening Logo	Zapnuto	iiyama logo se zobrazí, když je monitor zapnutý.
	Vypnuto	iiyama logo se nezobrazuje, když je monitor zapnutý.
LED LED	Zapnuto	Indikátor napájení je zapnut.
	Vypnuto	Indikátor napájení je vypnut.
POZNÁMKA	Vypněte indikátor napájení, když Vás obtěžuje jeho světlo.	
Automatické vypnutí Auto Pow. Off	Zapnuto	Povolit funkci Automatické vypnutí.
	Vypnuto	Automatické vypnutí je vypnut.
POZNÁMKA	Funkce Automatické vypnutí je aktivní jako výchozí nastavení. Monitor se automaticky vypne po 3 hodinách bez aktivního použití. Pokud preferujete použití delší než 3 hodiny nepřetržitě, zvažte vypnutí funkce Automatické vypnutí.	
Obnovit Memory Recall	Ano	Nastavení továrních dat je obnoveno.
	Ne	Návrat do menu.
Informace Information	Zobrazuje informace o aktuálním vstupním signálu přicházející z grafické karty v počítači.	
	<p><Příklad></p>	<p>POZNÁMKA</p> <p>Najděte uživatelskou příručku grafické karty k dalším informacím o změně rozlišení a obnovení.</p>

*1 Chcete-li zobrazit 3440 × 1440 při 75 Hz, DisplayPort musí mít v nastavení povoleno 1,2 a zdroj grafické karty musí být schopen podporovat rozlišení 3440 × 1440 při 75 Hz.

*2 K dispozici pouze pro vstup HDMI.

■ Matice korelace funkcí

		Vybraná položka						
		Adv. Kontrast	ECO režim	i-Style Color	Red. modrého světla	Jas	Kontrast	Overdrive
Aktivovaná položka	Adv. Kontrast	–	✓	–	–	✓	✓	
	ECO režim	–	✓	–	–	✓	✓	
	i-Style Color	–	–	–	–	–	–	
	Red. modrého světla	–	–	–	–	✓	✓	✓

✓ : Dostupný

– : Není dostupný

■ Zámek Režimu

<OSD Menu>

- OSD zámek bude aktivován stisknutím předního tlačítka ◀ po dobu asi 5 sekund. Pokud se pokusíte o přístup o přístup do OSD stisknutím některého z tlačítek, objeví se na obrazovce zpráva "OSD Locked".
- OSD zámek bude deaktivován stisknutím předního tlačítka ◀ po dobu asi 5 sekund.

<Vypínač>

- Zámek vypínače napájení bude aktivován stisknutím předního tlačítka INPUT/EXIT po dobu asi 5 sekund. Zamknutí vypínače napájení znamená, že nebudete moci vypnout monitor, zatímco je vypínač napájen zamknut. Stisknutím vypínače se na obrazovce objeví zpráva "Power Button Locked".
- Zámek vypínače napájení bude deaktivován stisknutím předního tlačítka INPUT/EXIT po dobu asi 5 sekund.

POHOTOVOSTNÍ FUNKCE

Tento produkt je vybaven funkcí pohotovostního režimu. Pokud je aktivován, automaticky sníží zbytečnou spotřebu energie monitoru, když není počítač používán.

K dispozici je krok pohotovostním monitoru, jak je popsáno níže. Funkce pohotovostním, včetně všech nastavení časovače, je nakonfigurován v operačním systému. Zkontrolujte příručku k operačnímu systému a informujte se o tom, jak může být nakonfigurován.

■ Pohotovostní režim

Když je video signál z počítače jsou vypnuty, monitor přejde do pohotovostní režim, který snižuje spotřebu energie na méně než 0,5W*. Obrazovka ztmavne a indikátor napájení se změní na oranžovou. Od pohotovostní režim se obraz objeví v několika sekundách, když se dotknete klávesnice nebo myši.

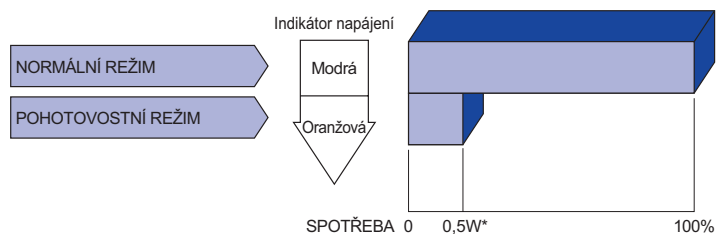

* Když nejsou připojena zařízení USB.

ŘEŠENÍ PROBLÉMŮ

Pokud monitor nefunguje správně, postupujte podle níže uvedených kroků pro možné řešení problému.

1. Proveďte úpravy popsané v OVLÁDÁNÍ MONITORU, v závislosti na problému, který máte. Pokud monitoru nefunguje obraz, přejděte na 2.
2. Podívejte se na následující body, pokud nemůžete najít příslušnou položku v OVLÁDÁNÍ MONITORU, nebo v případě, že problém přetrvává.
3. Pokud jste se setkali s problémem, který není popsán níže, nebo nemůžete problém opravit, ukončete používání monitoru a obraťte se na svého prodejce nebo iiyama servisní středisko pro další pomoc.

Problém

Kontrola

- | | |
|--|---|
| ① Nezobrazí se obraz.

(Indikátor napájení se nerozsvítí.)

(Indikátor napájení je modrý.)

(Indikátor napájení svítí oranžově.) | <input type="checkbox"/> Napájecí kabel je pevně usazen v patici.
<input type="checkbox"/> Spínač napájení je zapnutý.
<input type="checkbox"/> AC zásuvka je pod napětím. Prosím, zkontrolujte s jiným zařízením.
<input type="checkbox"/> Je-li spojič obrazovky v aktivním režimu, dotkněte se klávesnice nebo myši.
<input type="checkbox"/> Zvyšte kontrast a / nebo jas.
<input type="checkbox"/> Počítač je zapnutý.
<input type="checkbox"/> Signální kabel je správně připojen.
<input type="checkbox"/> Signální načasování počítače je v specifikaci monitoru.
<input type="checkbox"/> Pokud je monitor v pohotovostním režimu, dotkněte se klávesnice nebo myši.
<input type="checkbox"/> Počítač je zapnutý.
<input type="checkbox"/> Signální kabel je správně připojen.
<input type="checkbox"/> Signální načasování počítače je v specifikaci monitoru. |
| ② Obrazovka není synchronizována. | <input type="checkbox"/> Signální kabel je správně připojen.
<input type="checkbox"/> Signální načasování počítače je v specifikaci monitoru. |
| ③ Pozice obrazu není ve středu. | <input type="checkbox"/> Signální načasování počítače je v specifikaci monitoru. |
| ④ Obrazovka je příliš světlá nebo příliš tmavá. | <input type="checkbox"/> Video výstup počítače je ve specifikaci monitoru. |
| ⑤ Obrazovka se třese. | <input type="checkbox"/> Napájecí napětí je ve specifikaci monitoru.
<input type="checkbox"/> Signální načasování počítače je v specifikaci monitoru. |
| ⑥ Žádný zvuk. | <input type="checkbox"/> Audio zařízení (počítač atd.) je zapnuto.
<input type="checkbox"/> Hlasitost je nastavena.
<input type="checkbox"/> Ticho je Vypnout.
<input type="checkbox"/> Audio výstup zařízení je ve specifikaci monitoru. |
| ⑦ Zvuk je příliš hlasitý nebo příliš tichý. | <input type="checkbox"/> Audio výstup zařízení je ve specifikaci monitoru. |

INFORMACE O RECYKLACI

Pro lepší ochranu životního prostředí, prosím, nevyhazujte Váš monitor.

Prosím navštivte naše webové stránky: <https://iiyama.com> pro recyklaci monitoru.

PŘÍLOHA

Design a technické údaje se mohou změnit bez předchozího upozornění.

SPECIFIKACE : ProLite XUB3493WQSU-B5

Velikost kategorie	34"	
LCD Panel	Technologie panelu	IPS (In-Plane-Switching)
	Velikost	Úhlopříčka: 34" (86,7cm)
	Rozteč bodů	0,233mm H × 0,233mm V
	Jas	400cd/m ² (Typický), 230cd/m ² (Výchozí / Úspora energie)
	Kontrastní poměr	1000 : 1 (Typický), Adv. Kontrast funkce k dispozici
	Pozorovací úhel	Vpravo / Vlevo: 89 stupňů na každou stranu, nahoru / dolů: 89 stupňů na každou stranu (Typický)
	Doba odezvy	4ms (šedá-šedá)
Barvy displeje	16 777 216	
Sync Frequency	HDMI (bez FreeSync): Horizontální: 30,0-115,0kHz, Vertikální: 55-75Hz HDMI (s FreeSync): Horizontální: 30,0-115,0kHz, Vertikální: 48-75Hz DisplayPort (bez FreeSync): Horizontální: 30,0-115,0kHz, Vertikální: 55-75Hz DisplayPort (s FreeSync): Horizontální: 30,0-115,0kHz, Vertikální: 48-75Hz	
Nativní rozlišení	3440 × 1440, 4,9 MegaPixelů	
Podporované max. rozlišení	3440 × 1440, 75Hz	
Vstupní konektor	HDMI × 2, DisplayPort	
Vstupní video signál	HDMI, DisplayPort	
USB Standard	USB3,2 Gen 1 (5Gbps, DC5V, 900mA)	
Počet USB portů Tvar konektoru	1 Upstream : Serie B 2 Downstream : Serie A	
Konektor pro sluchátka	ø 3,5mm mini jack (Stereo)	
Reproduktory	5W × 2 (Stereo reproduktory)	
Maximální velikost obrazovky	799,8mm Š × 334,8mm V / 31,5" Š × 13,2" V	
Napájení	100-240VAC, 50/60Hz, 1,2A	
Spotřeba energie*1	43W typický Pohotovostní režim: max. 0,5W, Vypnuto režim: max. 0,3W	
Rozměry*2 / Hmotnost netto	817,0 × 422,5 - 572,5 × 245,5(239,5)mm / 32,2 × 16,6 - 22,5 × 9,7(9,4)" (Š×V×H) 9,4kg / 20,7lbs	
Rozsah nastavení výšky	150mm	
Úhel	Náklon: Nahoru: 23°, směrem dolů: 5° Pivot: Vlevo / Vpravo: 45° na každou stranu	
Provozní prostředí	Provoz: Teplota 5 až 35 ° C / 41 až 95 ° F Vlhkost 10 až 80% (bez kondenzace) Skladování: Teplota -20 až 60°C / -4 až 140°F Vlhkost 10 až 85% (bez kondenzace)	
Schválení	CE, UKCA, TÜV-Bauart, VCCI, PSE, EAC	

POZNÁMKA

*1 Když nejsou připojena zařízení USB.

*2 () : Hloubka Základny stojanu

ROZMĚRY

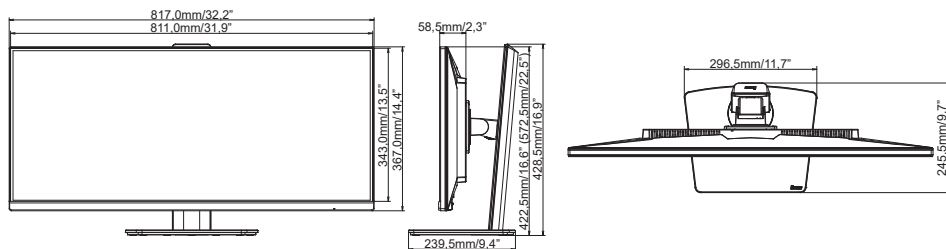

() : Maximální rozsah nastavení

ODPOVÍDAJÍCÍ ČASOVÁNÍ

Režim Video	Horizontální frekvence	Vertikální frekvence	Dot Clock
800 × 600	37,879kHz	60,317Hz	40,000MHz
	46,875kHz	75,000Hz	49,500MHz
1024 × 768	48,363kHz	60,004Hz	65,000MHz
	60,023kHz	75,029Hz	78,750MHz
1280 × 1024	63,981kHz	60,020Hz	108,000MHz
	79,976kHz	75,025Hz	135,000MHz
1680 × 1050	65,290kHz	60,000Hz	146,250MHz
1920 × 1080	66,590kHz	59,930Hz	138,500MHz
2560 × 1440	88,787kHz	59,951Hz	241,500MHz
3440 × 1440	88,800kHz	60,000Hz	319,800MHz
	113,030kHz	75,050Hz	438,540MHz
1720 × 1440	112,950kHz	75,000Hz	219,120MHz

*1,2

*1,2

*3

POZNÁMKA

*1 Zdroj grafické karty musí být schopen podporovat rozlišení 3440 × 1440 při 60Hz / 75Hz.

*2 Nastavení DisplayPort povoleno jako 1.2.

*3 Doporučené pro použití v režimu PbP.