

РУКОВОДСТВО ПОЛЬЗОВАТЕЛЯ

ProLite

LCD Monitor

ProLite TF4637MSC
ProLite TF5537MSC

Благодарим вас за выбор ЖК-монитора IIYAMA.

Советуем перед установкой и включением этого монитора внимательно прочитать это краткое, но обстоятельное руководство. Сохраните это руководство в надежном месте на случай, если в будущем вам понадобится что-либо уточнить.

РУССКИЙ

Аттестованный сетевой кабель должен быть использован вместе с этим монитором. Вы должны поступать совместно всем важным в вашей стране примечания касательно установки и/или требований по оборудованию. Аттестованный сетевой кабель не слабее обычного полихлорвиниловый гибкого шнура в соответствии с IEC 60227 (обозначение H05VV-F 3G 0.75мм2 или H05VVH2-F2 3G 0.75мм2) должен быть использован. Как альтернатива может быть использован гибкий шнур с синтетического каучука согласно IEC 60245 (обозначение H05RR-F 3G 0.75мм2)

Этот монитор является офисным оборудованием.

Информация импортера: Марвел АВ

196084, г. Санкт-Петербург, ул. Киевская, д. 5, корп. 3

Год производства: См. 6ое число ("X") серийного номера продукта.

(Серийный номер: xxxxxXxxxxxx)

"X" это 0-9. 0-9 означает 2010-2019.

Тип монитора: Сенсорный ЖК-монитор

Модель: PL4637, PL5537

Страна изготовления: Корея

-
- Мы оставляем за собой право вносить изменения в технические характеристики без предварительного уведомления.
 - Все торговые марки, используемые в руководстве пользователя, являются собственностью их владельцев.

СОДЕРЖАНИЕ

ИНСТРУКЦИИ ПО БЕЗОПАСНОСТИ.....	1
МЕРЫ ПРЕДОСТОРОЖНОСТИ	1
СПЕЦИАЛЬНЫЕ ПРИМЕЧАНИЯ ДЛЯ ЖК-МОНИТОРОВ	3
ОБСЛУЖИВАНИЕ ПОКУПАТЕЛЯ.....	5
ОЧИСТКА.....	5
ДО НАЧАЛА РАБОТЫ С МОНИТОРОМ	6
ХАРАКТЕРИСТИКИ	6
ПРИНАДЛЕЖНОСТИ.....	6
РАСПАКОВКА.....	7
СПЕЦИАЛЬНЫЕ ПРИМЕЧАНИЯ ОТНОСИТЕЛЬНО СЕНСОРНЫХ МОНИТОРОВ.....	7
ОРГАНЫ УПРАВЛЕНИЯ И РАЗЪЕМЫ : МОНИТОРА	8
УСТАНОВКА	9
ОРГАНЫ УПРАВЛЕНИЯ И РАЗЪЕМЫ : Пульт дистанционного управления(Для обслуживания)	11
УСТАНОВКА ПУЛЬТА ДИСТАНЦИОННОГО УПРАВЛЕНИЯ.....	12
ОСНОВНАЯ ОПЕРАЦИЯ	13
ПОДКЛЮЧЕНИЕ МОНИТОРА.....	16
УСТАНОВКА КОМПЬЮТЕРА.....	17
РАБОТА С МОНИТОРОМ.....	18
СОДЕРЖАНИЕ МЕНЮ НАСТРОЕК.....	20
НАСТРОЙКИ ЭКРАНА	25
ФУНКЦИЯ УПРАВЛЕНИЯ ЭНЕРГОПОТРЕБЛЕНИЕМ	28
УСТРАНЕНИЕ НЕИСПРАВНОСТЕЙ.....	29
ИНФОРМАЦИЯ ОБ УТИЛИЗАЦИИ.....	30
ПРИЛОЖЕНИЕ.....	31
СПЕЦИФИКАЦИИ : ProLite TF4637MSC	31
СПЕЦИФИКАЦИИ : ProLite TF5537MSC	32
РАЗМЕРЫ : ProLite TF4637MSC	33
РАЗМЕРЫ : ProLite TF5537MSC	33
ПОДДЕРЖ. РЕЖИМЫ СИНХРОНИЗАЦИИ	34

ИНСТРУКЦИИ ПО БЕЗОПАСНОСТИ

МЕРЫ ПРЕДОСТОРОЖНОСТИ

ВНИМАНИЕ !

ВЫКЛЮЧИТЕ МОНИТОР, ЕСЛИ ЧУВСТВУЕТЕ, ЧТО ОН НЕ В ПОРЯДКЕ

Если вы заметите какие либо ненормальные явления, например, появление дыма, странные звуки или запахи, немедленно выключите монитор из сети и свяжитесь со своим дилером или сервисным центром iiyama. Дальнейшее использование монитора может быть опасным из за возможного возгорания или поражения электротоком.

НИКОГДА НЕ СНИМАЙТЕ КОРПУС

Внутри монитора находятся цепи высокого напряжения. Снятие корпуса может привести к возгоранию или поражению электротоком.

НЕ ВСТАВЛЯЙТЕ НИКАКИЕ ПРЕДМЕТЫ В МОНИТОР

Не вставляйте никакие твердые предметы в монитор и не проливайте на него жидкости, например, воду. Если все таки нечто подобное произошло, немедленно выключите монитор из сети и свяжитесь со своим дилером или сервисным центром iiyama. Использование монитора с каким то предметом внутри может привести к возгоранию, поражению электротоком или повреждению монитора.

УСТАНОВЛИВАЙТЕ МОНИТОР НА РОВНОЙ УСТОЙЧИВОЙ ПОВЕРХНОСТИ

При падении монитор может травмировать вас.

НЕ УСТАНОВЛИВАЙТЕ МОНИТОР ОКОЛО ВОДЫ

Не устанавливайте монитор в местах, где на него может пролиться вода или он может быть обрызган, т.к. это может привести к возгоранию или поражению электротоком.

ПОДКЛЮЧАЙТЕ МОНИТОР ТОЛЬКО К УСТАНОВЛЕННЫМ ИСТОЧНИКАМ ЭНЕРГИИ

Подключайте монитор только к установленным источникам энергии. Использование несоответствующего напряжения может вызвать нарушение нормальной работы и привести к возгоранию или поражению электротоком.

ЗАЩИТА КАБЕЛЕЙ

Не натягивайте и не изгибайте сетевой шнур питания и сигнальный кабель. Не ставьте монитор или какой-нибудь другой тяжелый предмет на кабели. При повреждении кабели могут вызвать возгорание или поражение электротоком.

НЕБЛАГОПРИЯТНЫЕ ПОГОДНЫЕ УСЛОВИЯ

Рекомендуется не эксплуатировать монитор во время сильной грозы, поскольку продолжительные перерывы в энергоснабжении могут вызвать нарушение нормальной работы. Не рекомендуется дотрагиваться до кабельной вилки в таких условиях, т.к. это может привести к поражению электротоком.

ПРЕДУПРЕЖДЕНИЕ

МЕСТО УСТАНОВКИ

Не устанавливайте монитор в местах, где возможны внезапные скачки температуры, во влажных, запыленных, прокуренных помещениях, т.к. это может привести к возгоранию, поражению электротоком или повреждению монитора. Следует также избегать воздействия прямых солнечных лучей.

НЕ УСТАНАВЛИВАЙТЕ МОНИТОР В ОПАСНЫХ МЕСТАХ

При несоответствующем местоположении монитор может упасть и причинить травму. Не следует также ставить на монитор тяжелые предметы; все кабели должны быть проложены так, чтобы дети не могли потянуть за них и причинить себе травму.

ОБЕСПЕЧЬТЕ ХОРОШУЮ ВЕНТИЛЯЦИЮ

Вентиляционные отверстия защищают монитор от перегрева. Закрытие отверстий может вызвать возгорание. Для обеспечения циркуляции воздуха установите монитор на расстоянии как минимум 10 см (или 4 дюймов) от стен. Во время работы не снимайте подставку. Вентиляционные отверстия на нижней стороне корпуса будут закрыты и монитор может перегреться, если подставка будет снята. Это может привести к возгоранию и повреждению монитора. Эксплуатация монитора на боку, задней стороне, вверх основанием, на ковре или мягком материале может привести к его повреждению.

ОТКЛЮЧАЙТЕ КАБЕЛИ, КОГДА ВЫ ПЕРЕМЕЩАЕТЕ МОНИТОР

Когда вы перемещаете монитор, выключите сетевой выключатель, выньте вилку из сетевой розетки и отключите сигнальные кабели. Если вы не отключите их, это может привести к возгоранию или поражению электротоком. Рекомендуется перемещать монитор вдвоем.

ОТКЛЮЧАЙТЕ МОНИТОР ОТ СЕТИ

Если монитор не используется в течение длительного времени, рекомендуется отключать его от сетевой розетки во избежание возможных неприятностей.

ПРИ ОТКЛЮЧЕНИИ ДЕРЖИТЕ ЗА ВИЛКУ

При отключении сетевого шнура или сигнального кабеля тяните за вилку или разъем. Никогда не тяните за кабель, это может привести к возгоранию или поражению электротоком.

НЕ ТРОГАЙТЕ РАЗЪЕМ МОКРЫМИ РУКАМИ

Включение или отключение вилки (разъема) мокрыми руками может привести к поражению электротоком.

ЕСЛИ ВЫ УСТАНАВЛИВАЕТЕ МОНИТОР НА КОМПЬЮТЕР

Убедитесь, что компьютер достаточно прочен, чтобы удерживать вес монитора, в противном случае, вы можете повредить компьютер.

ПРОЧИЕ РЕКОМЕНДАЦИИ

ЭРГОНОМИЧЕСКИЕ

Для избежания усталости глаз, не работайте на мониторе с очень ярким фоном или в темной комнате. При работе с монитором в течение длительного времени рекомендуется делать десятиминутные перерывы после каждого часа работы. Для оптимально комфортных визуальных условий монитор должен находиться ниже уровня глаз и на расстоянии 40–60 см (16–24") от глаз.

СПЕЦИАЛЬНЫЕ ПРИМЕЧАНИЯ ДЛЯ ЖК-МОНИТОРОВ

- Описанные ниже явления обычны для ЖК-мониторов и не говорят о какой либо неисправности.

ИНФО

- Когда вы впервые включаете ЖК-монитор, то, в зависимости от типа компьютера, картинка может не уместиться в области отображения дисплея. В подобном случае придется подстроить расположение картинки, переместив ее в соответствующее положение.
 - В зависимости от используемого вами шаблона рабочего стола, вы можете заметить на экране неоднородности яркости.
 - Из-за физической природы подсветки, при первоначальном использовании экран может мерцать. Выключите питание а затем включите его снова – мерцание должно исчезнуть.
- Данный ЖК-дисплей не предназначен для установки вне помещений.
 - Качество изображения может ухудшиться при использовании кабеля большей длины, чем кабель из комплекта поставки. Также, при использовании кабеля длиной более 3 м, может быть нарушена работа сенсорного интерфейса.

ПОДТВЕРЖДЕНИЕ РЕЖИМОВ ИСПОЛЬЗОВАНИЯ

Оптимальное время использования данного оборудования — 24 часа в сутки

Дисплей может использоваться в приложениях, требующих горизонтального/вертикального размещения и в настольном варианте. При настольном размещении используйте функцию FAN-on.

ОСТАТОЧНОЕ ИЗОБРАЖЕНИЕ

Мы напоминаем, что все ЖК-экраны могут быть подвержены такому явлению, как выгорание или остаточное изображение. Такой эффект может возникать в случае, если на дисплее в течение длительного времени демонстрировались статичные изображения. Остаточные изображения ЖК-дисплеев — явление непостоянное, но демонстрации неподвижных изображений в течение длительного времени следует избегать.

Для устранения такого изображения выключите монитор на время, в течение которого на экране демонстрировалось предыдущее изображение. Если оно отображалось на экране в течение одного часа, и остаточное изображение появилось, рекомендуется выключить монитор на один час.

На всех широкоформатных дисплеях специалисты компании iiyama рекомендуют демонстрировать движущиеся изображения и использовать динамическую экранную заставку, включающуюся через регулярные промежутки времени при простое дисплея. Также можно отключать монитор, если он не используется.

Кроме того, снизить риск возникновения остаточного изображения можно с помощью функции FAN-on (при ее наличии), а также настроек Low Backlight (снижение яркости подсветки) и Low Brightness (снижение яркости изображения).

ДЛИТЕЛЬНОЕ ИСПОЛЬЗОВАНИЕ ДИСПЛЕЯ В ОБЩЕСТВЕННЫХ МЕСТАХ

■ Появление остаточного изображения на ЖК-панели

Если на экране в течение нескольких часов демонстрируется статическое изображение, то вблизи электрода ЖК-дисплея накапливается остаточный электрический заряд, который является причиной возникновения следов первоначального изображения (эффект остаточного изображения).

Эффект остаточного изображения не является постоянным. Вместе с тем, при демонстрации статичного изображения в течение длительного времени в ЖК-дисплее будут накапливаться ионные примеси в границах изображения, и это явление может иметь постоянный эффект.

■ Рекомендации

Во избежание выгорания экрана и в целях увеличения срока службы дисплея мы рекомендуем следующее.

1. Избегайте демонстрации статичных изображений в течение длительного времени, непрерывно и циклически меняйте статические изображения.
2. Отключайте монитор, если он не используется, с помощью пульта дистанционного управления, а также функций Power Management (управления питанием) или Schedule (задания графика работы).
3. Если монитор установлен в условиях повышенной температуры или в замкнутом пространстве, используйте функции Cooling Fan (вентилятор охлаждения), Screen Saver (экранная заставка) или Low Brightness (снижение яркости изображения).
4. Предполагается, что при любом способе установки для монитора будет обеспечено достаточное качество вентиляции, при этом может потребоваться использование системы кондиционирования.
5. При длительной эксплуатации или при высокой температуре окружающей среды мы настоятельно рекомендуем применение активного охлаждения с помощью вентиляторов.

ОБСЛУЖИВАНИЕ ПОКУПАТЕЛЯ

ИНФО

- Если вы должны вернуть монитор для обслуживания, а оригинальная упаковка выброшена, просьба связаться с вашим дилером или сервисным центром iiyama для получения совета или замены упаковки.

ОЧИСТКА

ВНИМАНИЕ

- Если при очистке внутрь монитора попал какой либо предмет или жидкость, например вода, немедленно отключите сетевой шнур и свяжитесь с вашим дилером или сервисным центром iiyama.

ОТМЕТКА

- В целях безопасности выключите монитор и выньте сетевой шнур из розетки перед очисткой монитора.

ИНФО

- Чтобы не повредить ЖК-панель, не царапайте и не протирайте экран твердым предметом.
- Никогда не применяйте ни один из нижеуказанных сильных растворителей. Они могут повредить корпус и ЖК-экран.

Разбавитель	Бензин	Распылительные средства
Кислотные или щелочные растворители	Абразивные средства	Воск
- Продолжительный контакт корпуса с любым изделием из резины или пластмассы может вызвать повреждения окраски корпуса.

КОРПУС

Пятна могут удаляться тканью, слегка смоченной мягким моющим средством. Затем корпус протирается мягкой сухой тканью.

ЖК- экран

Рекомендуется периодическая чистка мягкой сухой тканью. Не следует использовать бумажные салфетки и т.п., так как они могут повредить экран.

ДО НАЧАЛА РАБОТЫ С МОНИТОРОМ

ХАРАКТЕРИСТИКИ

- ◆ Поддерживает разрешение 1920 × 1080
- ◆ Высокая контрастность 4000:1 (Типичное) / Высокая яркость 500 кд/м² (Типичное: без сенсорной панели) : ProLite TF4637MSC
- ◆ Высокая контрастность 1100:1 (Типичное) / Высокая яркость 500 кд/м² (Типичное: без сенсорной панели) : ProLite TF5537MSC
- ◆ Цифровое сглаживание шрифтов
- ◆ Автонастройка
- ◆ Стереодинамики
2 × 7 Вт
- ◆ Функция Plug & Play VESA DDC2B
совместимая с Windows® XP/Vista/7/8/8,1/10
- ◆ Регулирование потребления электроэнергии (соответствие VESA DPMS)
- ◆ Совместимость с крепежным стандартом VESA (400mm×200mm) : ProLite TF4637MSC
- ◆ Совместимость с крепежным стандартом VESA (600mm×400mm) : ProLite TF5537MSC
- ◆ Поддержка режима работы 24 часа в день (при условии подвижного изображения) : ProLite TF5537MSC
- ◆ Совместимость со стандартом IPX1 (Только передняя панель)

ПРИНАДЛЕЖНОСТИ

Комплект поставки должен содержать следующие принадлежности. Убедитесь в их наличии. Если какая либо из принадлежностей отсутствует или повреждена, обратитесь к дилеру или в региональное отделение iiyama.

- Сетевой кабель питания*
- Кабель VGA
- Кабель DVI-D
- Кабель USB
- Удлинитель ИК кабеля
- Пульт дистанционного управления (Для обслуживания)
- Батарея CR2025 (для Пульт дистанционного управления)
- фиксатор (для фиксации кабелей)
- Инструкция по безопасности
- Краткое руководство

ПРЕДУПРЕЖДЕНИЕ

* Характеристики сетевого кабеля, прилагаемого для регионов с сетевым напряжением 120 В: 10А /125 В. Если напряжение вашей электросети превышает указанные значения, то должен использоваться сетевой кабель на 10 А /250 В.

РАСПАКОВКА

- 1 Перед распаковкой монитора, подготовьте стабильную, чистую поверхность недалеко от электрической розетки.
Установите коробку с монитором в вертикальной позиции и откройте верхнюю ее часть а затем достаньте защитный слой пенопласта.
- 2 Извлеките фиксатор упаковки.
- 3 Достаньте верхнюю часть защитной пенопластовой упаковки и коробку с аксессуарами, а затем извлеките монитор.

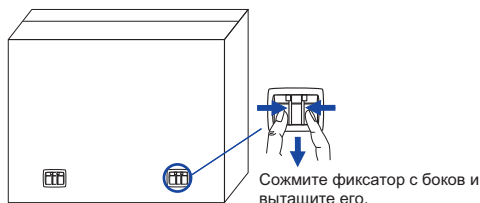

ПРЕДУПРЕЖДЕНИЕ

Для переноса монитора нужно как минимум 2 человека, в случае их нехватки монитор может упасть и првести к серьезной травме.

При переносе/перевозке монитора фиксатор упаковки.

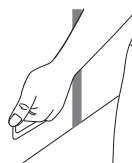

СПЕЦИАЛЬНЫЕ ПРИМЕЧАНИЯ ОТНОСИТЕЛЬНО СЕНСОРНЫХ МОНИТОРОВ

ПРЕДУПРЕЖДЕНИЕ

Соприкосновение дисплея с острыми, колкими или металлическими предметам может привести к повреждению монтора.

Это может привести к признанию гарантии недействительной.

Мы рекомендуем использовать соответствующий стилус (ø7.0 или больше) или палец.

ОРГАНЫ УПРАВЛЕНИЯ И РАЗЪЕМЫ : МОНИТОРА

<Вид спереди>

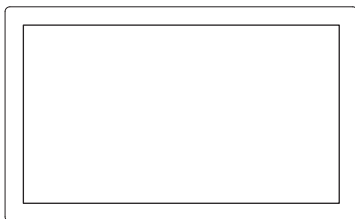

<Вид сзади>

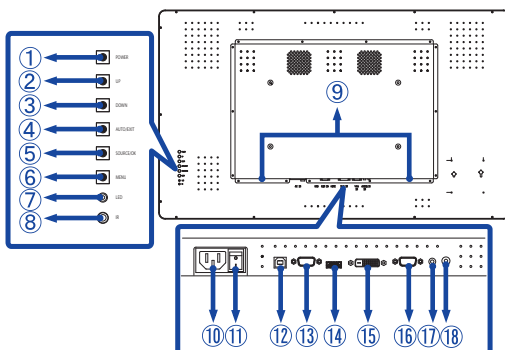

①	POWER	Кнопка Power	
②	UP	Кнопка Наверх / Громкость +	
③	DOWN	Кнопка Вниз / Громкость -	
④	AUTO / EXIT	Кнопка Автоматическая регулировка/Exit	
⑤	SOURCE / OK	Кнопка Вход сигнала/OK	
⑥	MENU	Кнопка Меню	
⑦	LED	Зеленый	Нормальный режим работы
		Оранжевый	Режим энергосбережения
⑧	IR	Датчик пульта управления	
⑨	SPEAKERS	Динамики	
⑩	AC IN	AC-INLET	Разъем источника питания пер. тока (~ : Переменный ток) (AC-IN)
⑪	AC SWITCH — (ON) / ○ (OFF)	MAIN POWER	Главный Включатель Питания
⑫	USB	USB	Вход USB для сенсорных функции
⑬	COM IN	RS232C 9pin	Разъем RS232C
⑭	HDMI	HDMI	Разъем HDMI
⑮	DVI IN	DVI-D	Разъем DVI-D
⑯	VGA IN	VGA	Разъем VGA
⑰	AUDIO IN (PC Audio In)	Mini Jack	Разъем звукового линейного входа
⑱	IR	Mini Jack	Разъем Удлинитель ИК

УСТАНОВКА

ПРЕДУПРЕЖДЕНИЕ

- Следуйте руководству крепления, которое Вы выбрали. В случае вопросов обращайтесь к квалифицированному сервисному персоналу.
- Для перемещение монитора требуются как минимум два человека.
- До установки монитора убедитесь в том, что стена достаточно мощна для крепления данного крепежа и веса.

[МОНТАЖ НА СТЕНЕ]

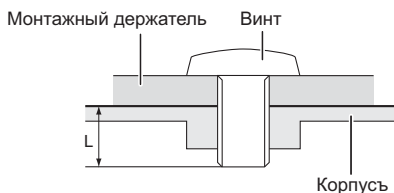

ПРЕДУПРЕЖДЕНИЕ

В случае монтажа монитора на стене, надо принять во внимание толщину монтажного держателя и докрутить винт М6 вместе с шайбой таким образом, чтоб его длина ("L") внутри монитора не была больше 10мм. Использование винта длиннее может привести к электрошоку или повреждению монитора вследствие столкновения винта с электрическими компонентами внутри корпуса монитора.

[FAN]

ПРЕДУПРЕЖДЕНИЕ

Если экран используется лицевой стороной вверх, пожалуйста, не забудьте включить функции вентилятора.

Если вы не используете вентилятор, наступит внутренне повышение температуры, что может сократить срок службы устройства

Если экран встраивается в внешний кабинет, пожалуйста, будьте уверены, что блок охлаждения будет реализован внутри корпуса.

Грязь и пыль могут накапливаться на вентиляторе, снижая эффективность охлаждения, что может сократить срок службы устройства. Пожалуйста очищайте регулярно.

[Ориентация экрана]

Монитор предназначен для использования как в портретном, так и в альбомном режиме.

• ProLite TF4637MSC

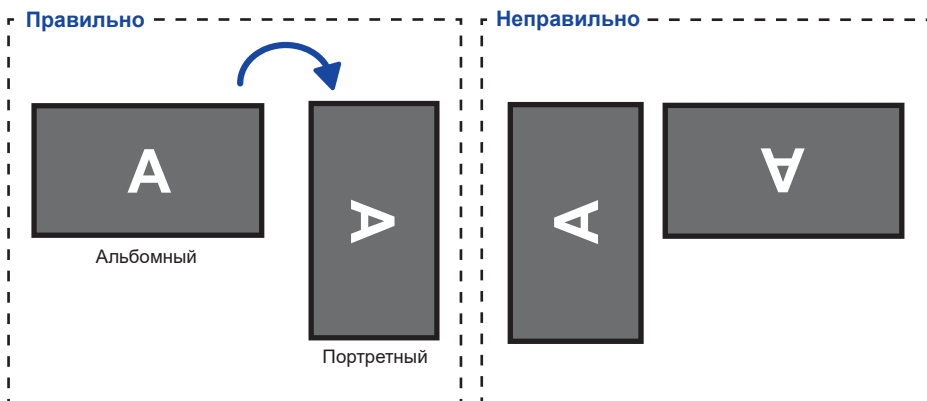

• ProLite TF5537MSC

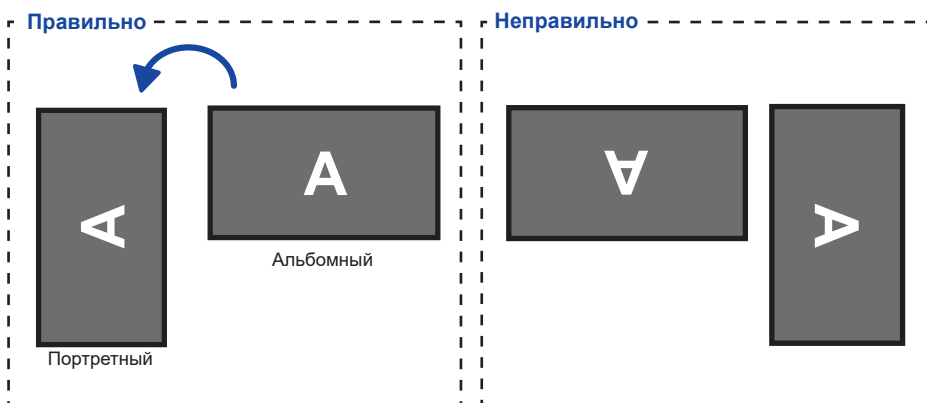

ОРГАНЫ УПРАВЛЕНИЯ И РАЗЪЕМЫ : ПУЛЬТ ДИСТАНЦИОННОГО УПРАВЛЕНИЯ(ДЛЯ ОБСЛУЖИВАНИЯ)

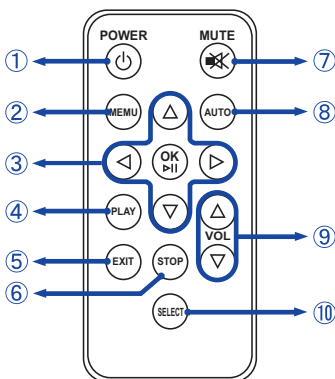

ИНФО

Для использования пульта дистанционного управления, мы рекомендуем находиться около задней панели монитора (с левой стороны), где находится датчик дистанционного управления. Пульт не будет работать, если вы используете его, стоя в перед экраном монитора.

①	POWER	Включает и выключает монитор.
②	MENU	Включает экранное меню. Когда система меню уже открыта нажатие этой кнопки поможет перейти к предыдущему сабменю.
③	▲▼◀▶	Навигация по сабменю и настройкам. ▲: Кнопка Наверх ▼: Кнопка Вниз ◀: Левая кнопка ▶: Правая кнопка
	OK	Подтверждение сделанного выбора или сохранение изменений.
④	PLAY	Не доступны для данной модели.
⑤	EXIT	Возврат в предыдущее меню или закрыть экранное меню.
⑥	STOP	Не доступны для данной модели.
⑦	MUTE	Когда меню не отображается на экране, клавиша выполняет функцию отключения звука.
⑧	AUTO	Настройте верт./гориз, положение, частоту и фазу автоматически.
⑨	VOL	▲: Уменьшение громкости звука.
		▼: Увеличение громкости звука.
⑩	SELECT	Выбирает вход.

УСТАНОВКА ПУЛЬТА ДИСТАНЦИОННОГО УПРАВЛЕНИЯ

Для использования пульта дальнего управления, вставьте батареи.

ПРЕДУПРЕЖДЕНИЕ

Всегда используйте для пульта батареи, указанные в руководстве. Использованные батареи или электролиты, которые в них находятся могут вызвать пятна, возгорание или привести к травме.

- ① Нажмите кнопку направо и удалите корпус батареи в направлении, указанном стрелкой.



- ② Положите лицевой стороной вверх + со стороны кнопок батареи (CR2025).

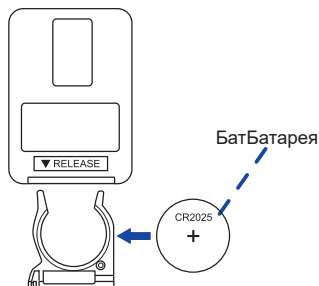

- ③ Восстановите корпус батареи в направлении, указанном стрелкой.

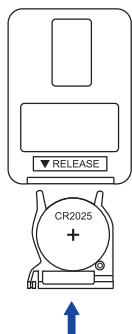

ИНФО

- Поменяйте батареи в пульте управления на новые когда пульт не работает близко при мониторе. Используйте батарею (CR2025).
- Используйте пульт управления держа его напротив датчика пульта управления монитора.
- Пульты дистанционного управления других производителей не будут работать с этим монитором. Используйте ТОЛЬКО предоставленный в комплекте пульт дистанционного управления.
- Использованные батареи необходимо сдать в соответствующий приемный пункт по переработке электрического и электронного оборудования.

ОСНОВНАЯ ОПЕРАЦИЯ

■ Включите дисплей

Монитор включен и индикатор питания горит зеленым при нажатии кнопки питания на мониторе или на пульте дистанционного управления. Монитор выключен и индикатор питания становится оранжевым, когда вы нажимаете кнопку питания на мониторе или на пульте дистанционного управления. Нажмите еще раз, чтобы включить монитор.

ИНФО

Даже, когда задействован режим экономии электроэнергии или когда дисплей был отключен с помощью выключателя питания, он продолжает потреблять незначительное количество электроэнергии. Чтобы избежать ненужного расхода электричества, отсоединяйте кабель питания от источника питания, когда дисплей не используется в течение длительного периода времени, например, ночью.

[Монитора]

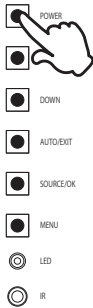

[дистанционного управления]



■ Отображение меню настроек

Страница меню появляется на экране, когда вы нажимаете кнопку MENU на мониторе или на пульте дистанционного управления.

Страница меню исчезает, когда вы нажимаете кнопку EXIT на мониторе или на пульте дистанционного управления.

[Монитора]

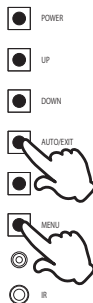

[дистанционного управления]

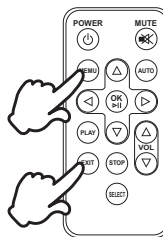

■ Перемещение курсора по вертикали

Выберите настройку, нажав на кнопку UP/DOWN на мониторе или ▲ / ▼ кнопку на пульте дистанционного управления когда страница меню отображается на экране.

[Монитора]

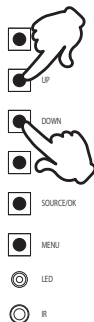

[дистанционного управления]



■ Перемещение курсора по горизонтали

Выберите меню или настройки, или начните настройку, нажав на ◀ / ▶ на пульте дистанционного управления, когда страница меню отображается на экране.

[дистанционного управления]

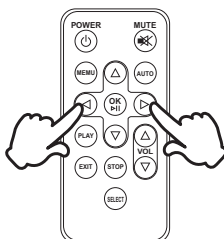

■ Настройка громкости

Нажмите кнопку UP / DOWN на мониторе или кнопку VOL ▲ / ▼ на пульте дистанционного управления для регулировки громкости звука, когда страница меню не отображается на экране.

[Монитора]

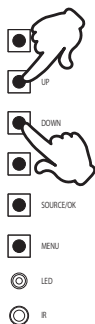

[дистанционного управления]

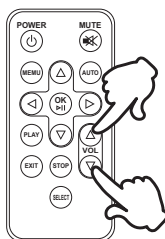

■ Переключение между источниками сигнала

Оно активируется, когда вы последовательно нажимаете кнопку SOURCE на мониторе либо нажимаете кнопку SELECT на пульте дистанционного управления.

[Монитора]

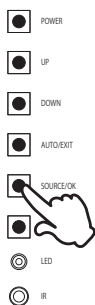

[дистанционного управления]

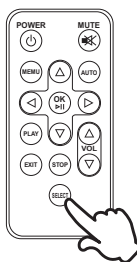

ПОДКЛЮЧЕНИЕ МОНИТОРА

- 1 Убедитесь в том, что выключены и компьютер, и монитор.
- 2 Подключите компьютер к монитору с помощью сигнального кабеля.
- 3 С помощью USB кабеля подключите дисплей к компьютеру.
- 4 Подключите шнур питания сначала к монитору, а затем к источнику питания.
- 5 Включите монитор (Главный Включатель Питания и Выключатель питания) и компьютер.

ИНФО

- Типы сигнальных кабелей, используемых для подключения компьютера к монитору, могут быть разными в зависимости от компьютера. Неправильное подключение может вызвать серьезное повреждение как монитора, так и компьютера. Прилагаемый к монитору кабель имеет стандартный разъем. Если потребуется кабель особого типа, то обратитесь к продавцу или в региональное представительство iiyama.
- Обязательно затяните винты, предназначенные для затяжки вручную, на каждом конце сигнального кабеля.
- Функция touch-screen дисплея инициализируется через 5 секунд после подключения USB кабеля. Она может быть активирована прикосновением стилуса, пальца или другого аналогичного предмета.

[Пример подключения]

<Вид сзади>

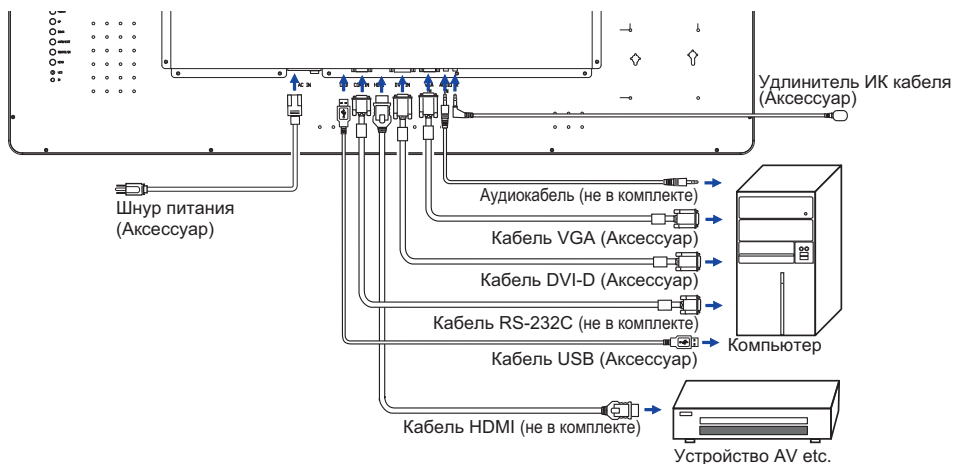

[Держатель кабелей]

- 1 Вставьте фиксатор в отверстие.
- 2 Проведите кабели через фиксатор.
- 3 Соберите кабели сзади.

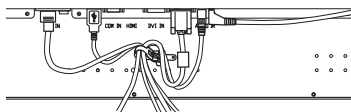

УСТАНОВКА КОМПЬЮТЕРА

■ Синхронизация сигнала

На стр. 34 раздела ПОДДЕРЖИВАЕМЫЕ РЕЖИМЫ СИНХРОНИЗАЦИИ вы найдете список значений синхронизации сигнала.

■ Windows XP/Vista/7/8/8,1/10 Plug & Play

ЖК-мониторы компании iiyama совместимы со стандартом VESA DDC2B.

Функция Plug&Play работает на ОС Windows XP/Vista/7/8/8,1/10 при подключении монитора к компьютеру, совместимому с DDC2B, с помощью поставляемого сигнального кабеля. Информационный файл для Windows XP, предназначенный для установки мониторов iiyama, можно получить по следующему адресу:

<http://www.iiyama.com>

ИНФО

- За дополнительной информацией о загрузке драйвера для вашего монитора обратиться к указанному выше интернетсайту.

■ Порядок включения выключателя

Сначала включите монитор, а затем — компьютер.

■ MULTI-TOUCH

Этот монитор соответствует стандарту VESA DDC2B. (поддерживает Plug&Play)

При подключении дисплея USB кабелем (входит в комплект) к компьютеру, который поддерживает DDC2B интерфейс, становится возможным использование сенсорного мультитач интерфейса в ОС Windows 7/8/8,1/10.

■ Поддержка функции Multi-touch в операционных системах

Microsoft Windows 7 (64 bit и 32 bit)

Microsoft Windows 8/8,1/10 (64 bit и 32 bit)

Linux (3.8) и выше

Не поддерживается в Windows 2000 и более ранних версиях.

	Windows 8/8,1/10	Windows 7* ⁵	Windows 7* ⁴	Linux
Default mouse* ¹	○	○	○	○
Touch digitizer* ²	○	○	○	×
Windows 7 gestures* ³	○	○	×	×

*¹ Мышь (нажатие, перетаскивание, двойное нажатие и нажатие правой кнопки)

*² Планшет

(нажатие, перетаскивание/выделение, нажатие правой кнопки, касание и видимая реакция на него)

*³ Планшет с поддержкой функции Multi-touch Windows 7

*⁴ Windows 7 - Starter и Home Basic версии

*⁵ Windows 7 - Home Premium, Professional, Enterprise и Ultimate версиях

РАБОТА С МОНИТОРОМ

Значения параметров для получения наилучшего изображения ЖК-монитора компании iiyama были установлены на заводе; они указаны на стр. 34 в разделе ПОДДЕРЖИВАЕМЫЕ РЕЖИМЫ СИНХРОНИЗАЦИИ. Вы также можете откорректировать изображение, следуя указанным ниже процедурам. Для получения подробной информации относительно настроек см. раздел НАСТРОЙКИ ЭКРАНА на стр. 25.

- 1 Нажмите кнопку **MENU**, чтобы открыть экранное меню. Имеются дополнительные пункты меню, между которыми можно переключаться с помощью кнопок **▲ / ▼**.

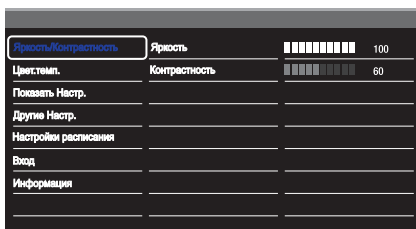

- 2 Выберите пункт меню, соответствующий параметру, который необходимо настроить. Нажмите кнопки **▶** или **OK**, чтобы перейти в соответствующий пункт меню. После этого используйте кнопки **▲ / ▼**, чтобы выделить тот параметр, который необходимо отрегулировать.
- 3 Заново нажмите кнопку **▶** или **OK**. Используйте кнопки **▲ / ▼** для выполнения соответствующих настроек и установок.
- 4 Нажмите кнопку **EXIT**, чтобы покинуть меню, при этом все только что сделанные вами настройки автоматически будут сохранены.

Например, для корректировки вертикального положения выберите пункт меню "Показать Настр.". Затем выберите параметр "Полож. по верт." с помощью кнопок **▲ / ▼**. Нажимайте кнопку **▶** или **OK**.

Используйте кнопки **▲ / ▼** чтобы изменить настройки вертикального положения. При этом должно изменяться вертикальное положение всего дисплея соответствующим образом.

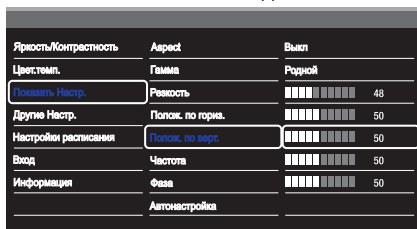

В заключении нажмите кнопку **EXIT**, меню закроется, а все изменения будут сохранены в памяти.

ПРИМЕЧАНИЕ

- После окончания работы с настройками Экранного меню оно само закроется через некоторое время (длительность определяется функцией Таймер выключения ЭМ).
- Для возврата к предыдущему пункту меню можно воспользоваться кнопкой **MENU / EXIT**.
- При исчезновении экранного меню любые изменения автоматически сохраняются в памяти. При работе с меню следует избегать отключения питания.
- Настройки параметров Полож. по гориз./ Полож. по верт. , Частота И Фаза сохраняются для каждой синхронизации сигналов. Все остальные параметры имеют только одну настройку, применяемую для всех синхронизаций сигналов.

● **Режим Блокировки:** * Доступно только для модели Боковой Контроллер.

Нажмите и придержите в течении 3 секунд кнопку Menu и Выключатель питания если Меню не отображается на экране.

* ЭМ не отображается когда оно заблокировано. Нажмите и придержите в течении 3 секунд кнопку Menu и Выключатель питания если Меню не отображается на экране.

ЭМ отображается.

Элемент регулировки	Проблема / Параметр	
OSD	Вкл On	ЗАБЛОКИРОВАТЬ.
	Выкл Off	РАЗБЛОКИРОВАТЬ.
POWER	Вкл On	ЗАБЛОКИРОВАТЬ.
	Выкл Off	РАЗБЛОКИРОВАТЬ.
Remote Control	Вкл On	ЗАБЛОКИРОВАТЬ.
	Выкл Off	РАЗБЛОКИРОВАТЬ.

СОДЕРЖАНИЕ МЕНЮ НАСТРОЕК

Яркость/Контрастность Brightness/Contrast

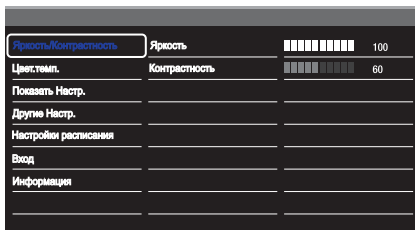

Элемент регулировки	Проблема / Параметр	Какую кнопку нажимать
Яркость* ¹ Brightness	Слишком бледное	← ▲
	Слишком интенсивное	→ ▼
Контрастность Contrast	Слишком темное	← ▲
	Слишком яркое	→ ▼

* Регулировка яркости при работе монитора в темной комнате, если экран кажется слишком ярким.



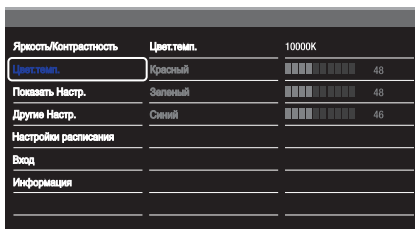





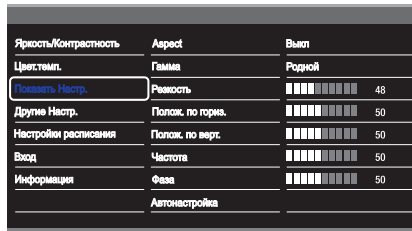









Цвет.темп. Color Settings



Элемент регулировки	Проблема / Параметр	Какую кнопку нажимать	
Цвет.темп. Color Temp.	10000k	Более голубовато-белого	
	9300k	Голубоватый белый	
	6500k	Красновато белый	
	Пользоват. User	Красный Red	Слишком слабый ← ▲
		Зеленый Green	
	Синий Blue	Слишком сильный → ▼	

Показать Настр. Display Settings



Элемент регулировки	Проблема / Параметр	Какую кнопку нажимать
Aspect Aspect Ratio	Выкл	Aspect выключен.
	16:10	Вывод изображений из любого источника в формате 16:10.
	5:4	Вывод изображений из любого источника в формате 5:4.
	4:3	Вывод изображений из любого источника в формате 4:3.
Гамма Gamma	Возможность настроек Гамма. Родной / 2.2 / 1.8	
Резкость Sharpness	Качество изображения можно изменять в интервале от 0 до 100 (от размытого до резкого). Нажимайте кнопку ▲, чтобы изменять резкость изображения в порядке возрастания номеров. Нажимайте кнопку ▼, чтобы изменять резкость изображения в порядке уменьшения номеров.	  
Полож. по horiz.* ¹ H. Position	<input type="checkbox"/> Сильно влево <input type="checkbox"/> Сильно вправо	   
Полож. по верт.* ¹ V. Position	<input type="checkbox"/> Слишком низко <input type="checkbox"/> Слишком высоко	   
Частота * ^{1,3} Clock	<input type="checkbox"/> Слишком узко <input type="checkbox"/> Слишком широко	   
Фаза * ^{1,3} Phase	Устранение мерцания текста или линий.	  
Автонастройка * ^{1,2} Auto Adjust	Настройте Гориз. /Верт. Положение, Частота и Фаза автоматически.	



*¹ Только для аналогового входа.

*² Для лучшего результата используйте Автонастройки в сочетании с Образцом настроек. Смотрите сайт 25 для НАСТРОЕК ДИСПЛЕЯ.

*³ Смотрите сайт 25 для НАСТРОЕК ДИСПЛЕЯ.

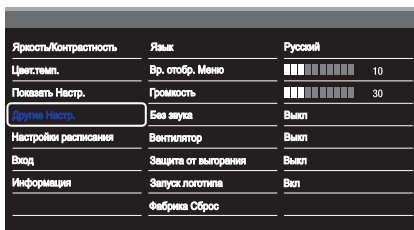
Другие Настр. Other Settings



Элемент регулировки	Проблема / Параметр		Какую кнопку нажимать	
Язык Language	English	Английский	Nederlands	Голландский
	Français	Французский	Poliski	Заполированность
	Español	Испанский	Русский	Русский
	Deutsch	Немецкий	Italiano	Итальянский
Вр. отобр. Меню OSD time out	Длительность отображения меню на экране можно задать в интервале от 5 до 30 секунд.			  
Громкость Volume	Слишком тихо Слишком громко			   
Без звука Mute	Вкл	Временное отключение звука.		
	Выкл	Восстановление звука с прежним уровнем громкости.		
Вентилятор * ¹ Fan	Вкл	Вентилятор включен.		
	Выкл	Вентилятор выключен.		
Защита от выгорания Anti Image Retention	Вкл	Автоматически отображает движущиеся изображения (смещение на 2 пикселя), чтобы предотвратить появление остаточного изображения на экране.		
	Выкл	Защита от выгорания выключен.		
Запуск логотипа Opening Logo	Вкл	Логотип iiyama отображается когда монитор включен.		
	Выкл	Логотип iiyama не отображается когда монитор включен.		
Фабрика Сброс * ² Factory Reset	Восстанавливаются стандартные заводские настройки.			

*¹ Если экран используется лицевой стороной вверх, пожалуйста, не забудьте включить функции вентилятора.

*² После возврата к заводским установкам, Настройки планирования также сбрасывается.

Настройки расписания Schedule Settings

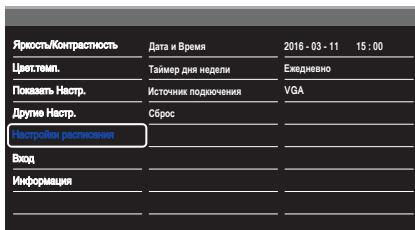

Элемент регулировки	Проблема / Параметр	Какую кнопку нажимать				
Дата и Время Date and Time	Настройка текущей даты и времени для внутренних часов. Дата / Время					
Таймер дня недели * Timer day set	Задать повтор расписания. Ежедневно / Вс / Пн / Вт / Ср / Чт / Пт / Сб					
	активация Activation	<table border="1"> <tr> <td>Вкл</td> <td>График включен.</td> </tr> <tr> <td>Выкл</td> <td>График выключен.</td> </tr> </table>	Вкл	График включен.	Выкл	График выключен.
	Вкл	График включен.				
Выкл	График выключен.					
Включите время On Time Выключите время Off Time	Устанавливает время включения и выключения дисплея.					
Источник подключения On timer input select	Установить вход, который будет активен при следующем включении дисплея. VGA / DVI / HDMI					
Сброс Reset	Вкл	Будут восстановлены заводские настройки расписания.				
	Выкл	Вернуться в МЕНЮ.				

* Для включения опции обозначите ее в настройках меню. Для выключения удалите отметку.

Вход Input Source

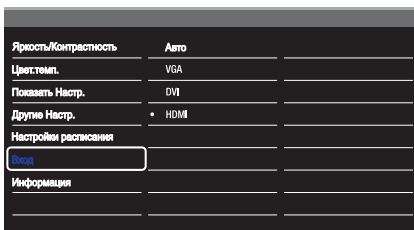

Элемент регулировки

Проблема / Параметр

Какую кнопку нажимать

Вход
Input Source

AUTO	Автоматический выбор входа сигнала.
VGA	Выбор входа VGA.
DVI	Выбор входа DVI.
HDMI	Выбор входа HDMI.

ПРИМЕЧАНИЕ

Если к источнику сигнала подключен только один из три входных сигналов, то он будет выбран автоматически. Функция "Выбор источника входного сигнала" недоступна, если сигнал из выбранного источника отсутствует, или если устройство находится в режиме энергосбережения.

Информация Information

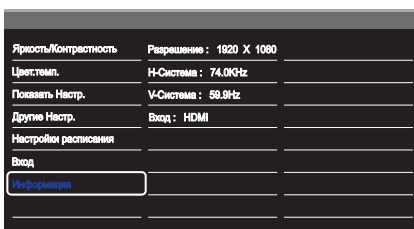

Информацию о актуально выбранном входе найдете в информации о графическом адаптере вашего компьютера.

ПРИМЕЧАНИЕ

Прочитайте в руководстве графического адаптера об изменении разрешения и обновления.

НАСТРОЙКИ ЭКРАНА

Настройте изображение в соответствии с процедурами, описанными ниже, если используется аналоговый входной сигнал.

- Настройки экрана, описанные в руководстве, предназначены для установки изображения и уменьшения мерцания или размытости при работе с компьютером.
- Монитор предназначен для работы с разрешением 1920 x 1080, причем при работе с меньшим разрешением может наблюдаться ухудшение характеристик изображения вследствие того, что при этом картинка автоматически растягивается на весь экран. Работа с монитором рекомендуется при разрешении 1920 x 1080.
- Отображаемый текст или линии могут быть искажены или иметь неоднородности по толщине, появляющиеся при увеличении экранного изображения.
- Настройку положения изображения или частоты рекомендуется проводить с помощью стандартных средств управления монитором, а не путем использования компьютерных программ или утилит.
- Настройки рекомендуется производить после прогрева дисплея, по меньшей мере, в течение 30 минут.
- После выполнения автонастройки (Auto Adjust), в зависимости от разрешения и синхронизации сигнала, может потребоваться проведение дополнительной корректировки.
- Автонастройка может работать некорректно при отображении картинки, отличающейся от Test.bmp (шаблон настройки экрана). В этом случае требуется ручная настройка.

Существует два способа настройки экранного изображения. Первым способом является автоматическая регулировка положения изображения, Частота и фаза. Другой способ заключается в ручном проведении настроек.

Когда монитор подключается к новому компьютеру произведите автонастройку, иначе произойдет изменение разрешения. Если после выполнения автонастройки изображение на экране мерцает или размыто, или картинка не умещается на дисплее, то потребуются проведение ручной настройки. Обе настройки должны быть проведены с использованием шаблонов настройки (Test.bmp), которые можно найти на сайте (<http://www.iiyama.com>).

В этом руководстве описана настройка монитора для работы с операционными системами Windows® OS.

- ① Выберите оптимальное разрешение для изображения.
- ② Установите Test.bmp (шаблон настройки экрана) в качестве обоев рабочего стола.

ПРИМЕЧАНИЕ

- Если вы не знаете, как сменить обои рабочего стола, обратитесь к соответствующей документации по операционной системе.
- Test.bmp создан с разрешением 1280 x 1024. Установите положение изображения на дисплее в центре рабочего стола, с помощью диалогового меню установки обоев. При использовании Microsoft PLUS! 95/98 отмените установку.

[Шаблон Настройки]

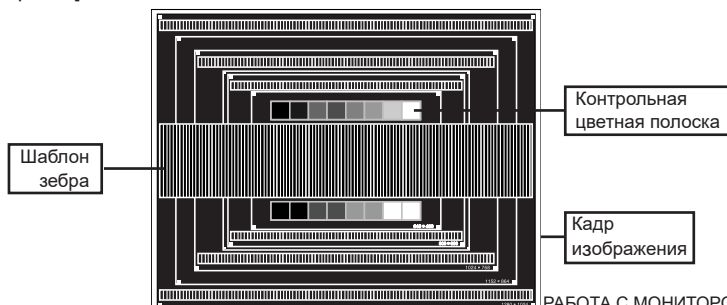

- ③ **Корректировка результатов автоматической настройки (Auto Adjustment).**
- ④ **Если картинка мерцает, размыта или не помещается на экране, скорректируйте изображение вручную, применяя описанную ниже процедуру.**
- ⑤ **Подстройте положение по вертикали (Верт. положение) таким образом, чтобы верх и низ картинки умещались на экране.**

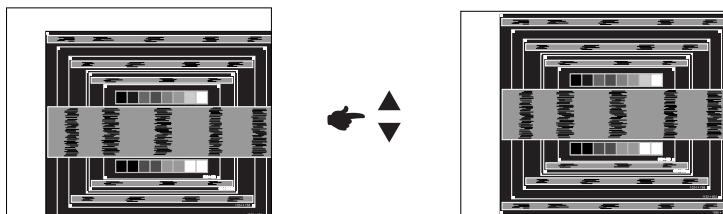

- ⑥ **1) Подстройте положение по горизонтали (Гор. положение) таким образом, чтобы левая сторона картинки сместилась к левому краю экрана.**

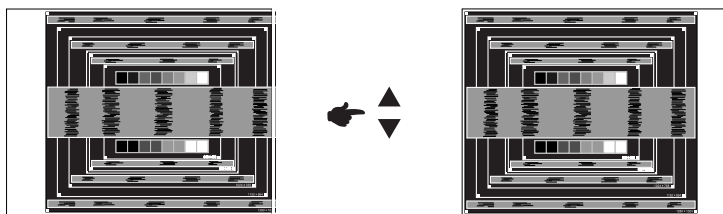

- 2) Растяните правый край картинки до правого края экрана с помощью настройки размера по горизонтали (Частота).**

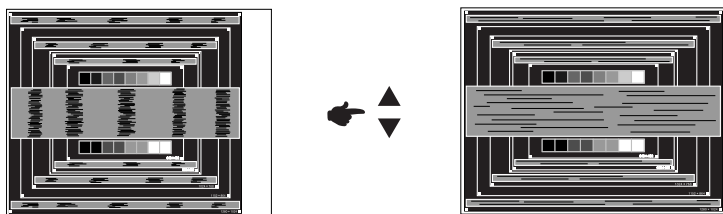

ПРИМЕЧАНИЕ

- Когда левая сторона рамки картинки уходит за левый край дисплея при настройке размера по горизонтали (Частота), повторите шаги 1) и 2).
- Другим способом проведения корректировки синхронизации является корректировка вертикальных волнистых линий на шаблоне "зебра".
- Картинка может мерцать при проведении настройки размера по горизонтали (Частота), горизонтального положения (Гор. положение) и вертикального положения (Верт. положение).
- Если после проведения настройки размера по горизонтали (Частота) кадр изображения больше или меньше, чем область отображения дисплея, повторите шаги, начиная с ③.

- ⑦ Для корректировки горизонтальной волнистости, мерцания или размытости на шаблоне “зебра”, используйте точную настройку (Фаза).

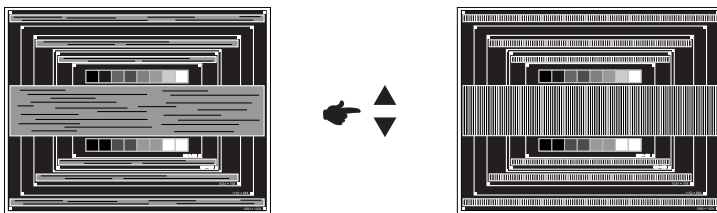

ПРИМЕЧАНИЕ

- Если на части экрана остается сильное мерцание или видны искажения, повторите настройки шага ⑥ и ⑦ для корректировки размера по горизонтали (Частота). Если искажения или мерцание все еще остаются, то установите частоту регенерации 60 Гц и повторите корректировку с шага ③.
 - Скорректируйте горизонтальное положение (Гор. положение) после проведения точной настройки, если горизонтальное положение уходит за пределы области регулировки.
- ⑧ По окончании настройки размера и точной настройки скорректируйте яркость (Яркость) и цветовую настройку (Цвет) для получения приемлемой картинки. Теперь можно сменить обои рабочего стола на те, что у вас были установлены ранее.

ФУНКЦИЯ УПРАВЛЕНИЯ ЭНЕРГОПОТРЕБЛЕНИЕМ

Регулирование потребления электроэнергии данного изделия соответствует всем требованиям энергосбережения VESA DPMS. Когда ваш компьютер не используется, монитор автоматически снижает расход энергии, необходимой для его функционирования.

Чтобы использовать эту возможность, монитор должен быть подключен к компьютеру, совместимому с VESA DPMS. Режим регулирования потребления электроэнергии описан ниже. Необходимые настройки, включая установки таймера, должны производиться на компьютере. Информацию по конфигурированию этих настроек можно почерпнуть из руководства к вашей операционной системе.

■ Режим управления потреблением электроэнергии

При исчезновении поступающих от компьютера сигналов вертикальной и горизонтальной разверток, монитор входит в режим энергосбережения, при котором потребление электроэнергии уменьшается до уровня менее 0.5 Вт. Экран темнеет, индикатор подачи питания начинает светиться оранжевым цветом. Возврат из режима энергосбережения происходит через несколько секунд после нажатия любой клавиши на клавиатуре или движения мышью.

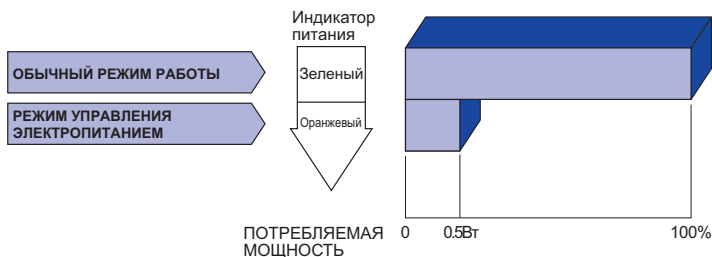

ПРИМЕЧАНИЕ

- Даже находясь в режиме энергосбережения, монитор потребляет энергию. Во избежание бесполезного расходования энергии отключайте монитор, нажимая на клавишу питания каждый раз, когда монитор подолгу не используется, например, ночью и по выходным.
- Вполне возможно, что видеосигнал все таки поступает от компьютера, хотя сигналы вертикальной и горизонтальной разверток отсутствуют. В подобном случае ФУНКЦИЯ УПРАВЛЕНИЯ ЭНЕРГОПОТРЕБЛЕНИЕМ может работать некорректно.

УСТРАНЕНИЕ НЕИСПРАВНОСТЕЙ

Если монитор не работает надлежащим образом, возможно, проблему удастся решить, выполнив описанные ниже действия.

Выполните настройки, описанные в разделе РАБОТА С МОНИТОРОМ, в зависимости от возникшей проблемы. Если монитор не показывает изображение, перейдите к этапу 2.

Проверьте следующие пункты, если не удалось найти подходящую настройку в разделе РАБОТА С МОНИТОРОМ или если проблема не устранена.

Если у вас возникла проблема, которая не описана ниже, либо вы не можете устранить проблему, прекратите использование монитора и обратитесь за дальнейшей помощью к местному дилеру или в сервисный центр iiyama.

Проблема

Необходимо проверить

- | | |
|--|---|
| <p>① Отсутствует изображение.</p> <p>② Экран не синхронизирован.</p> <p>③ Экран расположен не в центре.</p> <p>④ Экран слишком яркий или слишком темный.</p> <p>⑤ Экран дрожит.</p> <p>⑥ Нет звука.</p> <p>⑦ Звук слишком громкий или слишком тихий.</p> <p>⑧ Слышен странный звук.</p> <p>⑨ Сенсорный экран не отвечает.</p> <p>⑩ Положение прикосновения не вызывает отклонение.</p> | <p><input type="checkbox"/> Питающий кабель плотно вставлен в гнездо.</p> <p><input type="checkbox"/> Выключатель включен (ON).</p> <p><input type="checkbox"/> Напряжение доходит до гнезда переменного тока. Проверьте на другом оборудовании.</p> <p><input type="checkbox"/> Если активен хранитель экрана в виде пустого экрана, коснитесь клавиатуры или мыши.</p> <p><input type="checkbox"/> Увеличьте значения параметра Contrast (Контраст) и/или Brightness (Яркость).</p> <p><input type="checkbox"/> Компьютер включен.</p> <p><input type="checkbox"/> Сигнальный кабель подсоединен надлежащим образом.</p> <p><input type="checkbox"/> Синхронизация сигналов компьютера соответствует техническим характеристикам монитора.</p> <p><input type="checkbox"/> Если монитор находится в режиме управления электропитанием, коснитесь клавиатуры или мыши.</p> <p><input type="checkbox"/> Сигнальный кабель подсоединен надлежащим образом.</p> <p><input type="checkbox"/> Синхронизация сигналов компьютера соответствует техническим характеристикам монитора.</p> <p><input type="checkbox"/> Уровень выходного видеосигнала компьютера соответствует техническим характеристикам монитора.</p> <p><input type="checkbox"/> Синхронизация сигналов компьютера соответствует техническим характеристикам монитора.</p> <p><input type="checkbox"/> Уровень выходного видеосигнала компьютера соответствует техническим характеристикам монитора.</p> <p><input type="checkbox"/> Напряжение питания соответствует техническим характеристикам монитора.</p> <p><input type="checkbox"/> Синхронизация сигналов компьютера соответствует техническим характеристикам монитора.</p> <p><input type="checkbox"/> Звуковое оборудование (компьютер и пр.) включено.</p> <p><input type="checkbox"/> Аудиокабель подсоединен надлежащим образом.</p> <p><input type="checkbox"/> Параметр Volume (Громкость) прибавлен.</p> <p><input type="checkbox"/> Параметр Mute (Откл. звук) имеет значение OFF (ОТКЛ.).</p> <p><input type="checkbox"/> Уровень выходного аудиосигнала звукового оборудования соответствует техническим характеристикам монитора.</p> <p><input type="checkbox"/> Уровень выходного аудиосигнала звукового оборудования соответствует техническим характеристикам монитора.</p> <p><input type="checkbox"/> Аудиокабель подсоединен надлежащим образом.</p> <p><input type="checkbox"/> Кабель USB плотно вставлен в гнездо.</p> <p><input type="checkbox"/> Не установлен программный драйвер сенсорного экрана.</p> <p><input type="checkbox"/> Функция калибровки настроена надлежащим образом.</p> |
|--|---|

ИНФОРМАЦИЯ ОБ УТИЛИЗАЦИИ

Для наилучшей защиты окружающей среды не выбрасывайте ваш монитор.

Посетите наш вебсайт www.iiyama.com/recycle для получения указаний об утилизации монитора.

ПРИЛОЖЕНИЕ

Допускаются изменения дизайна и характеристик.

СПЕЦИФИКАЦИИ : ProLite TF4637MSC

Сенсорный экран	Технология	Прогнозируемая емкостная технология 12points	
	Пропускание света	84%	
	Твердость	6H	
	Толщина	5mm	
	Система связи	Последовательная передача USB	
Категория раазмера		46"	
ЖК-панель	Панель технология	MVA	
	Размер	Диагональ: 116,8см (46")	
	Размер пикселя	0,53025 мм (Ш) × 0,53025 мм (В)	
	Яркость	500cd/m ² (Типичное: без сенсорной панели), 420cd/m ² (Типичное: с сенсорной панелью)	
	Контрастность	4000 : 1 (Типичное)	
	Угол обзора	Вправо/Влево : 178°, Вверх/Вниз: 178° (Типичное)	
	Время отклика	6,5 мс (серый к серому)	
Кол-во отображаемых цветов		Примерно16,7 М	
Частоты синхронизации		Аналоговый: Гориз: 31,47-67,50 кГц, Верт: 47-63 Гц Цифровой: Гориз: 15,62-67,50 кГц, Верт: 24-60 Гц	
Максимальное разрешение		1920 × 1080, 2,1 Мегапикселей	
Входной разъем		VGA, DVI-D, HDMI	
Входной аудиоразъем		ø 3,5 мм mini jack (стерео)	
Последовательный порт		RS-232C	
Plug & Play		VESA DDC2B™	
Синхросигналы		Выдел. синхросигнал: TTL, Positive or Negative	
Видеосигналы		Аналоговый: 0,7Vp-p (стандартный), 75Ω, Positive Цифровой: DVI (Соотв. стандарту версия 1,0) соответственно; Цифровой: HDMI	
Входной аудиосигнал		1,0Vrms maximum	
Динамики		Внутренний: 7Вт×2 (стереодинамики)	
ИК разъем		Удлинитель ИК	
Максим. размеры экрана		1018,08 мм W × 572,67 мм H / 40,1" W × 22,5" H	
Электропитание		100-240 В, 50/60 Гц , 1,0А	
Потребление энергии*1		90 Вт станд., Режим энергосбережения: 0,5 Вт макс	
Габариты, масса		1100,0 × 654,5 × 89,0 мм / 43,3 × 25,8 × 3,5" (W×H×D) 34,0kg / 74,9lbs	
Условия окружающей среды		При работе: Темп. от 0 до 40°C / от 32 до 104°F Влажность 85% (без конденсата) При хранении: Темп. от -20 до 60°C / от 4 до 140°F Влажность 85% (без конденсата)	
Сертификация		CE, TÜV-Bauart, CU, IPX1*2	

ПРИМЕЧАНИЕ

*1 Периферийные устройства USB / устройства Аудио не подключены.

*2 Совместимость со стандартом IPX1 : Только передняя панель

СПЕЦИФИКАЦИИ : ProLite TF5537MSC

Сенсорный экран	Технология	Прогнозируемая емкостная технология 12points	
	Пропускание света	84%	
	Твердость	6H	
	Толщина	5mm	
	Система связи	Последовательная передача USB	
Категория размера		55"	
ЖК-панели	Панель технология	IPS	
	Размер	Диагональ: 138,8см (55")	
	Размер пикселя	0,4833 мм (Ш) × 0,4833 мм (В)	
	Яркость	500cd/m ² (Типичное: без сенсорной панели), 420cd/m ² (Типичное: с сенсорной панелью)	
	Контрастность	1100 : 1 (Типичное)	
	Угол обзора	Вправо/Влево : 178°, Вверх/Вниз: 178° (Типичное)	
	Время отклика	12 мс (серый к серому)	
Кол-во отображаемых цветов		Примерно 16,7 М	
Частоты синхронизации		Аналоговый: Гориз: 31,47-67,50 кГц, Верт: 47-63 Гц Цифровой: Гориз: 15,62-67,50 кГц, Верт: 24-60 Гц	
Максимальное разрешение		1920 × 1080, 2,1 Мегапикселей	
Входной разъем		VGA, DVI-D, HDMI	
Входной аудиоразъем		ø 3,5 мм mini jack (стерео)	
Последовательный порт		RS-232C	
Plug & Play		VESA DDC2B™	
Синхросигналы		Выдел. синхросигнал: TTL, Positive or Negative	
Видеосигналы		Аналоговый: 0,7Vp-p (стандартный), 75Ω, Positive Цифровой: DVI (Соотв. стандарту версия 1,0) соответственно; Цифровой: HDMI	
Входной аудиосигнал		1,0Vrms maximum	
Динамики		Внутренний: 7Вт×2 (стереодинамики)	
ИК разъем		Удлинитель ИК	
Максим. размеры экрана		1209,6 мм W × 680,4 мм H / 47,6" W × 26,8" H	
Электропитание		100-240 В, 50/60 Гц, 1,2А	
Потребление энергии*1		76 Вт станд., Режим энергосбережения: 0,5 Вт макс	
Габариты, масса		1294,5 × 765,5 × 67,5 мм / 51,0 × 30,1 × 2,6" (W×H×D) 45,7kg / 100,7lbs	
Условия окружающей среды		При работе: Темп. от 0 до 40°C / от 32 до 104°F Влажность 85% (без конденсата) При хранении: Темп. от -20 до 60°C / от 4 до 140°F Влажность 85% (без конденсата)	
Сертификация		CE, TÜV-Bauart, CU, IPX1*2	

ПРИМЕЧАНИЕ

*1 Периферийные устройства USB / устройства Аудио не подключены.

*2 Совместимость со стандартом IPX1 : Только передняя панель

РАЗМЕРЫ : ProLite TF4637MSC

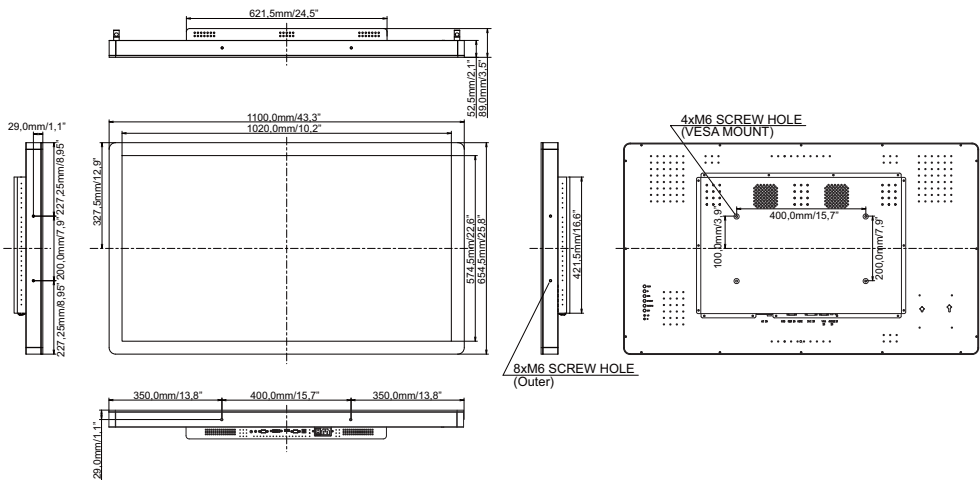

РАЗМЕРЫ : ProLite TF5537MSC

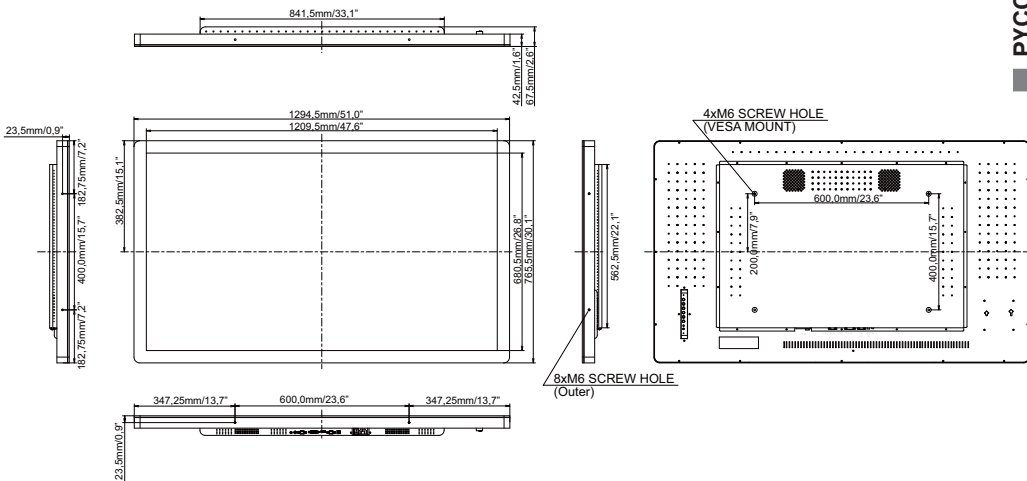

ПОДДЕРЖ. РЕЖИМЫ СИНХРОНИЗАЦИИ

Видео режим		Горизонтальная частота	Вертикальная частота	Частота синхронизации	
VESA	VGA	640 × 480	31.469kHz	59.940Hz	25.175MHz
		720 × 400	31.467kHz	70.080Hz	28.320MHz
	SVGA	800 × 600	37.879kHz	60.317Hz	40.000MHz
	XGA	1024 × 768	48.363kHz	60.004Hz	65.000MHz
		1280 × 720	44.720kHz	60.000Hz	74.500MHz
		1280 × 768	47.776kHz	59.870Hz	79.500MHz
	SXGA	1280 × 1024	63.981kHz	60.020Hz	108.000MHz
		1366 × 768	47.712kHz	59.790Hz	85.500MHz
WSXGA+	1680 × 1050	65.290kHz	59.954Hz	146.250MHz	
Full HD	1920 × 1080	67.500kHz	60.000Hz	148.500MHz	
SD	480i	60Hz	15.735kHz	59.940Hz	13.500MHz *2
	576i	50Hz	15.625kHz	50.000Hz	13.500MHz *2
	480p	60Hz	31.469kHz	59.940Hz	27.000MHz *1
	576p	50Hz	31.250kHz	50.000Hz	27.000MHz *1
HD	720p	50Hz	37.500kHz	50.000Hz	74.250MHz *1
	720p	60Hz	45.000kHz	60.000Hz	74.250MHz *1
	1080i	50Hz	28.125kHz	50.000Hz	74.250MHz *1
	1080i	60Hz	33.750kHz	60.000Hz	74.250MHz *1
	1080p	24Hz	27.000kHz	24.000Hz	74.250MHz *1
	1080p	30Hz	33.750kHz	30.000Hz	74.250MHz *1
	1080p	50Hz	56.250kHz	50.000Hz	148.500MHz *1
	1080p	60Hz	67.500kHz	60.000Hz	148.500MHz *1

ПРИМЕЧАНИЯ *1 Только для входа DVI/HDMI.

*2 Только для входа HDMI.