

GEBRUIKERSHANDLEIDING

Pro Lite

LCD Monitor

Pro Lite T1633MC
Pro Lite TF1633MC

NEDERLANDS

Dank u dat u voor deze iiyama LCD monitor heeft gekozen.

Wij raden u aan een paar minuten de tijd te nemen om deze korte maar complete handleiding zorgvuldig door te lezen, voordat u de monitor instaleert en inschakelt. Bewaar deze handleiding goed om later als referentie te gebruiken.

CONFORMITEITSVERKLARING CE-MARKERING

Deze LCD monitor voldoet aan de eisen van EG/EU-richtlijn 2014/30/EU "EMC-richtlijn", 2014/35/EU "Richtlijn ten aanzien van laagspanning", 2009/125/EG "ErP-richtlijn" en 2011/65/EU "RoHS-richtlijn".

Het niveau van de elektromagnetische gevoeligheid is zo gekozen dat bij aansluiting op het openbare laagspanningsnet zowel binnen als buiten een goede werking wordt verkregen in woongebieden, op bedrijfsterreinen, gebieden met lichte industrie en bij kleinschalige ondernemingen.

IYAMA CORPORATION: Wijkemeerstraat 8, 2131 HA Hoofddorp, The Netherlands

Modelnr. : PLT1633M



Wij bevelen recycling van gebruikte producten aan. Neemt u hiervoor contact op met uw dealer of het iiyama service center. Informatie over recycling kunt u verkrijgen via het internet op het volgende adres: <https://iiyama.com>
U kunt vanuit hier toegang verkrijgen tot de web pagina's van verschillende landen.

- Wij behouden ons het recht voor om specificaties zonder voorafgaand bericht te wijzigen.
- Alle handelsmerken die in deze gebruikershandleiding worden gebruikt zijn het eigendom van de respectieve eigenaars daarvan.
- Eprel registratienummer T1633MSC-B1 : 1629639, TF1633MSC-B1 : 1629699

INHOUDSOPGAVE

VEILIGHEIDSVOORSCHRIFTEN.....	1
VOORZORGSMAATREGELEN.....	1
SPECIALE OPMERKINGEN OVER LCD MONITOREN.....	3
KLANTENSERVICE.....	3
REINIGING.....	3
VOORDAT U DE MONITOR GEBRUIKT.....	4
EIGENSCHAPPEN.....	4
SPECIALE OPMERKING M.B.T. GEBRUIK VAN HET TOUCH- PANEEL.....	4
INBOUWAPPARATUUR.....	4
DE INHOUD VAN HET PAKKET CONTROLEREN.....	5
INSTALLATIE.....	6
INSTALLEREN EN VERWIJDEREN VAN DE VOET :	
ProLite T1633MSC.....	7
BESTURINGSELEMENTEN EN AANSLUITINGEN.....	8
DE MONITOR AANSLUITEN.....	9
MONTAGE VAN DE KABELAFDEKKING : ProLite T1633MSC.....	10
DE BEELDHOEK AANPASSEN :	
ProLite T1633MSC / ProLite TF1633MSC.....	10
INSTELLING VAN DE COMPUTER.....	11
DE MONITOR GEBRUIKEN.....	13
INHOUD VAN HET AANPASSINGSMENU.....	14
STANDBY FUNCTIE.....	19
PROBLEMEN OPLOSSEN.....	20
RECYCLE-INFORMATIE.....	21
BIJLAGE.....	22
SPECIFICATIES : ProLite T1633MSC-B1.....	22
SPECIFICATIES : ProLite TF1633MSC-B1.....	23
AFMETINGEN : ProLite T1633MSC.....	24
AFMETINGEN : ProLite TF1633MSC.....	24
ONDERSTEUNENDE TIMING.....	24

VEILIGHEIDSVOORSCHRIFTEN

VOORZORGSMAATREGELEN

WAARSCHUWING

GEBRUIK DE MONITOR NIET ALS U PROBLEMEN VERMOEDT

Als u abnormale verschijnselen opmerkt, zoals rook, vreemde geluiden of dampen, moet u onmiddellijk de stekker van de monitor uit het stopcontact halen en contact opnemen met uw dealer of met Iiyama. Het is erg gevaarlijk de monitor nog langer te gebruiken, dit kan brand of elektrische schokken veroorzaken.

VERWIJDER NOOIT DE BEHUIZING

Binnen in de monitor bevinden zich hoogspanningscircuits. Als u de behuizing verwijdert, loopt u het risico op brand of elektrische schokken.

PLAATS GEEN VOORWERPEN IN DE MONITOR

Plaats geen voorwerpen in de monitor en mors geen vloeibare stoffen zoals water in de monitor. Als dit per ongeluk toch gebeurt, moet u onmiddellijk de stekker van uw monitor uit het stopcontact halen en contact opnemen met uw dealer of met Iiyama. Als u de monitor gebruikt terwijl er zich een voorwerp in bevindt, kan dit brand, elektrische schokken of schade veroorzaken.

PLAATS DE MONITOR OP EEN VLAKE, STABIELE OPPERVLAK

De monitor kan, als hij valt of gevallen is, letsel veroorzaken.

GEBRUIK DE MONITOR NIET IN DE BUURT VAN WATER

Gebruik de monitor niet op een plaats waar er water op de monitor terecht kan komen. Dit kan brand of elektrische schokken veroorzaken.

GEBRUIK DE OPGEGEVEN VOEDING

Zorg ervoor dat u de monitor alleen gebruikt met de opgegeven voeding. Gebruik van de onjuiste voeding zal defecten veroorzaken en kan brand of elektrische schokken tot gevolg hebben.

CORRECT GEBRUIK VAN DE ADAPTER

Gebruik alleen de door Iiyama geleverde stroom-adapter. Indien u een ander type gebruikt, dan kan dit leiden tot schade aan uw monitor en randapparatuur door het ontstaan van brand en elektrische schokken.

MAAK DE STROOM-ADAPTER NIET OPEN!

U kunt zichzelf hierdoor blootstellen aan levensgevaarlijke risico's zoals een elektrische schok.

BESCHERM DE KABELS

Trek niet aan het netsnoer of de signaalkabel. Zorg ervoor dat deze kabels niet worden geknikt en dat de monitor of andere zware voorwerpen niet op de kabels worden geplaatst. Als een kabel beschadigd is, kan dat brand of elektrische schokken tot gevolg hebben.

ONGUNSTIGE WEERSOMSTANDIGHEDEN

Het is raadzaam om de monitor niet te gebruiken tijdens zware storm. De herhaalde stroomonderbrekingen kunnen defecten veroorzaken. Het is ook raadzaam om tijdens deze omstandigheden de stekker niet aan te raken omdat dit elektrische schokken kan veroorzaken.

PLAATSING

Zet de monitor niet op een plaats waar plotselinge temperatuurschommelingen kunnen optreden, of in vochtige, stoffige of rokerige ruimten. Dit kan brand, elektrische schokken of schade veroorzaken. Vermijd ook ruimten waar de zon of ander licht rechtstreeks op de monitor kan schijnen.

PLAATS DE MONITOR NIET OP EEN GEVAARLIJKE PLEK

Als de monitor niet op een geschikte positie geplaatst is kan de monitor omvallen en letsel tot gevolg hebben. Zorg er ook voor dat er geen zware voorwerpen op de monitor geplaatst worden en zorg ervoor dat kinderen niet aan de kabels kunnen trekken en daardoor letsel oplopen.

ZORG VOOR EEN GOEDE VENTILATIE

Er zijn ventilatie-openingen aangebracht om te voorkomen dat de monitor oververhit raakt. Als de openingen worden afgedekt of als er een voorwerp in de buurt van de openingen wordt geplaatst kan brand ontstaan. Plaats de monitor in verband met de luchtcirculatie ten minste 10cm (4 inches) van de muur af. Bij het verwijderen van de monitorvoet kunnen de ventilatiesleuven aan de achterkant van de monitor worden geblokkeerd. Dit kan de monitor overhitten en brand of schade veroorzaken. Zorg voor voldoende ventilatie bij het verwijderen van de monitorvoet. Als u de monitor gebruikt terwijl deze achterover is gekanteld, op zijn zij ligt of ondersteboven staat, of als de monitor op vloerbedekking of een zachte ondergrond geplaatst wordt, kan ook schade ontstaan.

HAAL DE STEKKERS LOS ALS U DE MONITOR VERPLAATST

Zet de monitor uit en haal de stekker uit het stopcontact en zorg ervoor dat de signaal kabel niet aangesloten zijn als u de monitor verplaatst. Anders kan dit brand of elektrische schokken tot gevolg hebben.

HAAL DE STEKKER UIT HET STOPCONTACT

Om ongelukken te voorkomen is het raadzaam om de stekker van de monitor uit het stopcontact te halen als u de monitor lange tijd niet gebruikt.

TREK AAN DE STEKKER, NIET AAN HET SNOER

Om de stroom-adapter, netsnoer of signaalkabel te verwijderen dient u altijd aan de stekker zelf te trekken en nooit aan het snoer zelf. Dit zou brand en/of een elektrische schok kunnen veroorzaken.

RAAK DE STEKKER NIET MET NATTE HANDEN AAN

Het in of uit het stopcontact halen van de stekker met natte handen kan elektrische veroorzaken.

ALS U DE MONITOR OP UW COMPUTER PLAATST

Zorg ervoor dat de computer sterk genoeg is om het gewicht van de monitor te dragen, dit schade aan uw computer veroorzaken.

OPMERKING AANGAANDE 24/7-GEBRUIK

Dit product is niet specifiek ontworpen voor 24/7-gebruik onder alle denkbare omstandigheden.

OVERIGE

ERGONOMISCHE AANBEVELINGEN

Om vermoeide ogen te voorkomen, moet u de monitor niet gebruiken tegen een lichte achtergrond of in een donkere ruimte. Voor optimaal comfort moet u de monitor net onder het oogniveau plaatsen en moet de afstand tussen uw ogen en de monitor 40-60cm zijn. Als u langere tijd achter de monitor zit is het raadzaam om 10 minuten per uur rust te nemen. Continue kijken naar het beeldscherm kan vermoeidheid van de ogen veroorzaken.

SPECIALE OPMERKINGEN OVER LCD MONITOREN

De volgende verschijnselen zijn normaal en geven geen probleem aan:

- OPMERKING**
- Als u de LCD-monitor voor de eerste keer aanzet, kan het voorkomen dat het beeld niet in het weergavegebied past van het type computer dat u gebruikt. In dat geval moet u de beeldpositie instellen.
 - Het kan zijn dat de helderheid niet over het hele scherm gelijk is. Dit is afhankelijk van het patroon dat u voor het bureaublad gebruikt.
 - Als gevolg van de aard van het LCD scherm is het mogelijk dat er een nabeeld van het vorige scherm blijft staan na verandering van het beeld, wanneer hetzelfde beeld enkele uren zichtbaar is. In dit geval wordt het scherm langzaam hersteld door het beeld te veranderen of de LCD voor enkele uren uit te zetten.

KLANTENSERVICE

- OPMERKING**
- Als u het apparaat voor onderhoud moet retourneren en u de originele verpakking niet meer hebt, moet u het apparaat niet in een andere verpakking versturen. Neem contact op met de dichtstbijzijnde iiyama vestiging of dealer voor advies of vervangende verpakking.

REINIGING

- WAAR-SCHUWING**
- Als er tijdens het schoonmaken voorwerpen of vloeistoffen in de monitor terecht komen, moet u onmiddellijk de stekker uit het stopcontact halen en contact opnemen met uw dealer of met iiyama.

- OPMERKING**
- Ter bescherming van de touch-oppervlak niet krassen en/of wrijven met harde voorwerpen of middelen.
 - Gebruik nooit één van de volgende oplosmiddelen voor het schoonmaken van uw monitor. Ze kunnen zowel de behuizing als het scherm zelf beschadigen.
Schuurmiddelen, wax, Zuur of alkalisch oplosmiddel
 - Als de behuizing gedurende een lange periode contact maakt met een product van rubber of plastic, kan dit de verf van de behuizing aantasten.

BEHUIZING Vlekken kunt u verwijderen met een doek die licht bevochtigd is met een mild, reinigend oplosmiddel. Veeg de behuizing vervolgens met een zachte droge doek af.

TOUCH SCHERM U kunt uw scherm reinigen met een zachte, schone doek. Deze mag u licht bevochtigen met een glasreiniger of een mengsel (50/50) van water en isopropylalcohol.

VOORDAT U DE MONITOR GEBRUIKT

EIGENSCHAPPEN

- ◆ Ondersteunt resoluties tot 1920 × 1080
- ◆ Hoog contrast 1000:1 (Typisch)
Helderheid 450cd/m² (Typisch), 385cd/m² (Zonder Touch-panel)
- ◆ Blue Light Reducer
- ◆ Digital Character Smoothing
- ◆ Stereo luidsprekers
2 x 2W stereo luidsprekers
- ◆ Standby Functie
- ◆ Voldoet aan de VESA montagestandaard (100mm×100mm)
- ◆ Voldoet aan de IP54 standaard (Alleen van toepassing op de glazen voorzijde)
- ◆ Opening voor beveiliging
- ◆ 10-punts touch

- Windows 7/8/8,1/10/11 touch omgeving

Onder Windows 7/8/8,1/10/11 functioneren de basis-Touchhandelingen, echter door bevestigde beperkingen wordt geen volledige garantie op alle touch-functies en -uitvoering geboden. Waarvan akte.

SPECIALE OPMERKING M.B.T. GEBRUIK VAN HET TOUCH-PANEEL

Er kan blijvende schade ontstaan indien een puntig of scherp voorwerp op de touch-laag wordt gebruikt.

Let op: Indien hierdoor schade ontstaat kan het het recht op garantie vervallen.

Wij raden u aan uw vinger of een kunststof Stylus-pen te gebruiken (punt R0,8 of hoger).

INBOUWAPPARATUUR

PAS OP

Dit product is niet ontworpen voor een hoge temperatuur omgeving. Wanneer u dit product in een externe behuizing besluit te plaatsen, zorg dan voor ventilatieopeningen en goede ventilatoren, om de temperatuur van het product laag te houden.

DE INHOUD VAN HET PAKKET CONTROLEREN

De volgende accessoires zitten in het pakket. Controleer of deze zijn meegeleverd bij de monitor. Als iets ontbreekt of beschadigd is, neemt u contact op met uw Iiyama dealer of plaatselijk Iiyama kantoor.

- Stroom-adapter*¹
- Stroomkabel*¹
- HDMI-kabel
- USB-kabel
- Monitorvoet met een schroef*²
- Monitorvoet-Basis met een schroef*²
- Schroevendraaier*²
- Kabelafdekking
- Schroeven voor Kabel-afdekklepje (2 stuks)
- Veiligheidsinstructies
- Quick Guide handleiding

PAS OP

- *¹ 1. Het toelaatbare vermogen van het bijgesloten netsnoer in een 120 Volt-gebied is 10 A/125 V. Als u een voedingsbron gebruikt met een hoger toelaatbaar vermogen, moet u een netsnoer met een toelaatbaar vermogen van 10 A/250 V gebruiken.
Uw recht op garantie vervalt indien schade is veroorzaakt door kabels die niet door Iiyama zijn verstrekt.
 2. De AC-adapter heeft de specificaties in de onderstaande tabel.
 3. Gebruik een goedgekeurd stroomkabel groter of gelijk aan H05VVf, 3G, 0,75mm².
- *² Bijgeleverd voor ProLite T1633MSC.

Specificaties AC-adapter

Type Naam	ADPC1245
Fabrikant	TPV Electronics (Fujian) Co., Ltd. Rongqiao Economic and Technological Development Zone, Fuqing City, Fujian Province, P.R.China
Ingangsspanning	100-240VAC
Ingang AC-frequentie	50-60Hz
Uitgangsspanning	12,0V
Uitgangsstroom	3,75A
Uitgangsvermogen	45,0W
Gemiddelde actieve efficiëntie (230V/50Hz)	Minimaal 89,4%
Rendement bij lage belasting (10%) (230V/50Hz)	Minimaal 87,2%
Energieverbruik zonder belasting (230V/50Hz)	Maximaal 0,09W

INSTALLATIE

- PAS OP** ■ Overtuig uzelf voordat u gaat installeren, dat de betreffende muur, plafond of bureaublad arm bestand is tegen het gewicht van de te installeren monitor met de te gebruiken beugel.

< VESA MUURBEUGEL >

- PAS OP** Als u de VESA muurbeugel gebruikt hou dan rekening met de dikte van het beugelstation, Draai de M4 Schroeven (4 stuks) aan met de "L" lengte van 8mm om de monitor vast te maken. Als u de schroef er verder in draait kan dat elektrische schokken of schade veroorzaken door het in contact komen met de elektrische onderdelen binnen in de monitor.

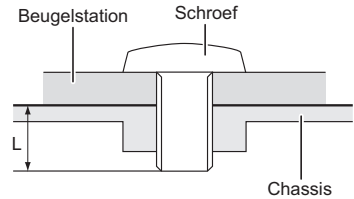

< DE MONITOR ROTEREN >

De monitor is zo ontworpen dat deze de landscape- stand gebruikt kan worden.

Beschikbaar

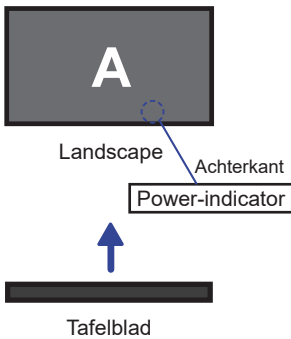

Niet beschikbaar

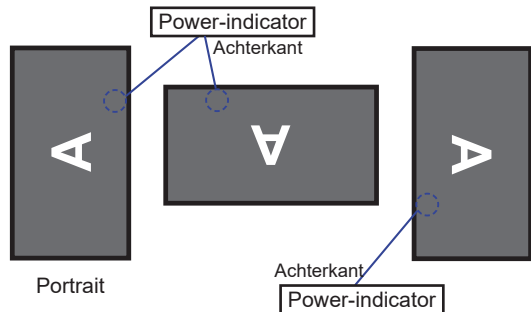

INSTALLEREN EN VERWIJDEREN VAN DE VOET : ProLite T1633MSC

PAS OP

- Plaats de monitor op een stabiele ondergrond. De monitor kan letsel of schade veroorzaken als deze omvalt.
- Stoot niet tegen de monitor. Dit kan schade veroorzaken.
- Alvorens de voet te verwijderen, of te monteren, eerst de aansluitkabels verwijderen om elektrische schokken en/of schade te voorkomen.

<Installatie>

- ① Plaats een zachte doek op tafel voordat u begint zodat de monitor niet kan worden bekrast. Leg de monitor plat op tafel met het beeldscherm naar beneden.
- ② Houd de monitor vast en duw de Monitorvoet. Met de meegeleverde schroeven en schroevendraaier vergrendelt u deze.

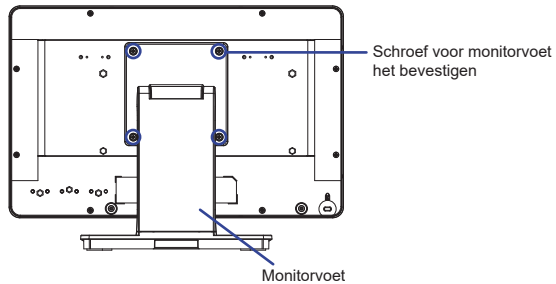

- ③ Gebruik de meegeleverde "vleugel-schroef" ter bevestiging van de Monitorvoet-basist aan de Monitorvoet-kolom.

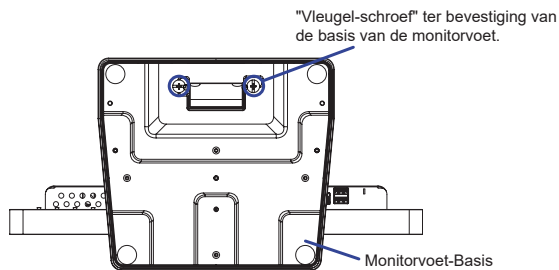

<Verwijderen>

- ① Plaats een zachte doek op tafel voordat u begint zodat de monitor niet kan worden bekrast. Leg de monitor plat op tafel met het beeldscherm naar beneden.
- ② Draai de 'vleugel-schroef' los om de Monitorvoet van de Monitorhals te verwijderen.
- ③ Draai de schroeven met de meegeleverde schroevendraaier los om de Monitorhals van monitor te verwijderen.

BESTURINGSELEMENTEN EN AANSLUITINGEN

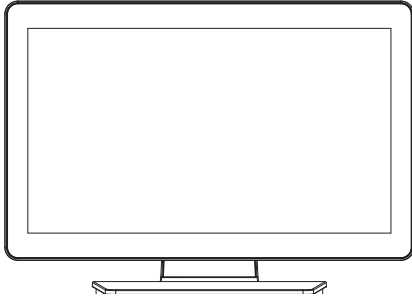

<Voorkant>

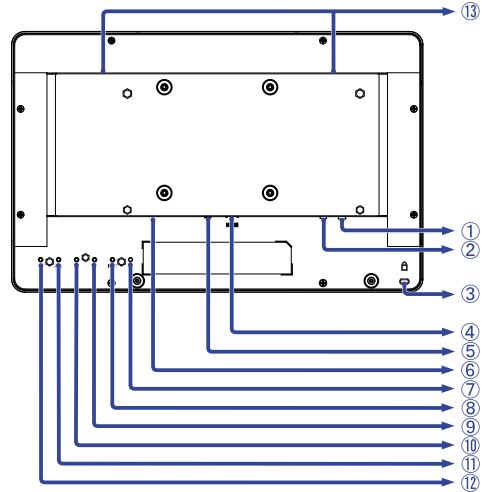

<Achterkant>

- ① USB-DOWN aansluiting (USB: 5V, 500mA)
- ② USB-UP aansluiting (USB)
- ③ Bevestiging voor veiligheidsslot

OPMERKING

U kunt een veiligheidsslot en -kabel bevestigen zodat de monitor niet zonder uw toestemming kan worden verwijderd.

- ④ HDMI-aansluiting (HDMI)
- ⑤ DisplayPort-aansluiting (DP)
- ⑥ Connector t.b.v. de spannings-adapter (⎓ : Gelijkstroom) (DC-IN)
- ⑦ Power-indicator

OPMERKING

Groen: Normaal gebruik
Oranje: Standby modus

- ⑧ Signaalkeuze-toets (INPUT)*¹
- ⑨ - / Volume toets (-)*¹
- ⑩ + / Volume toets (+)*¹
- ⑪ Menu-toets (MENU)
- ⑫ Aan/uit knop (⏻)
- ⑬ Luidsprekers

*¹ U kunt de menu-items overslaan en een optieschema rechtstreeks direct weergeven.

*² Met monitorvoet: ProLite T1633MSC, Zonder monitorvoet: ProLite TF1633MSC

DE MONITOR AANSLUITEN

- ① Controleer of zowel computer als monitor zijn uitgeschakeld.
- ② Sluit de computer aan op de monitor met de signaalkabel.
- ③ Sluit de computer op de monitor aan met de USB-kabel.
- ④ Sluit de HDMI-kabel aan op de monitor en de Audio-visueel randapparatuur wanneer u een Audio-visueel randapparaat gebruikt dat compatibel is met de HDMI-aansluiting.
- ⑤ Verbind eerst de stroom-adapter met de met het netsnoer en pas dan met de wandcontactdoos.
- ⑥ Het vermogen van de monitor en de computer wordt aangezet.

OPMERKING

- Zorg ervoor dat de gebouwinstallatie een installatieautomaat van 120/240V, 20A (maximum) heeft.
- De signaalkabel voor het aansluiten van computer en monitor kan verschillen, afhankelijk van het type computer. Een onjuiste verbinding kan zowel monitor als computer ernstig beschadigen. De bij de monitor geleverde kabel is voor een standaard aansluiting. Als een speciale kabel nodig is neemt u contact op met uw iiyama-dealer of plaatselijk iiyama-kantoor.
- Controleer of de schroeven aan beide uiteindes van de signaalkabel zijn vastgedraaid.
- Apparatuur van het type klasse I moet worden aangesloten op een geaard contact.
- Het stopcontact moet zich in de buurt van het apparaat bevinden en gemakkelijke toegang tot zijn.

[Voorbeeld van aansluiting]

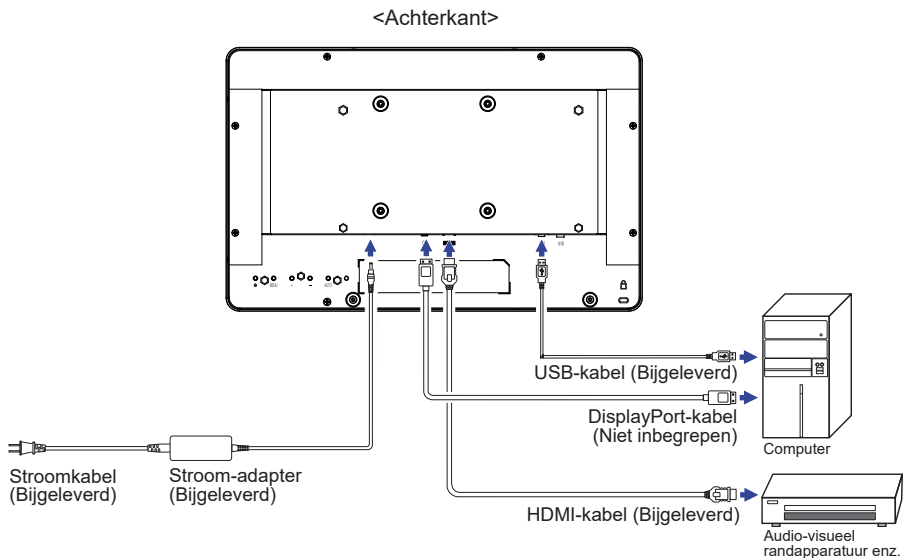

MONTAGE VAN DE KABELAFDEKKING : ProLite T1633MSC

Plaats een zachte doek op tafel voordat u begint zodat de monitor niet kan worden bekrast. Leg de monitor plat op tafel met het beeldscherm naar beneden.

- 1 Zoals getoond in Stap 1, sluit de kabels aan en voer deze door het kabelgat. Het verwijderen van de kabelafdekking van de stand-hals maakt het gemakkelijker.

Stap1

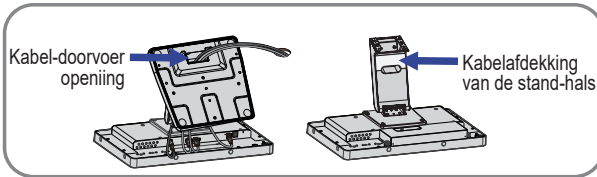

- 2 Zoals aangegeven in Stap 2, plaats de kabelafdekking en bevestig deze stevig met de handschroeven.

Stap2

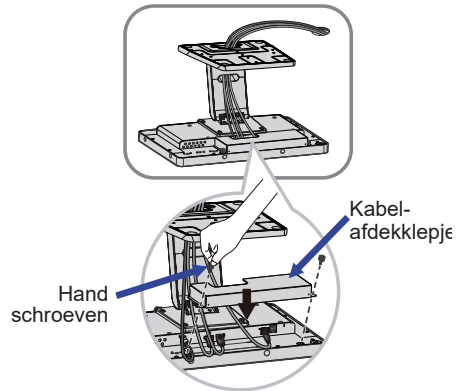

DE BEELDHOEK AANPASSEN : ProLite T1633MSC / ProLite TF1633MSC

- Voor optimaal comfort wordt u aangeraden recht voor de monitor te gaan zitten.
- Houd de standaard zo dat de monitor niet kantelt als u de hoek van de monitor aanpast.
- U kunt de monitor maximaal 90 graden naar boven en 5 graden naar beneden worden gedraaid.

OPMERKING

- Raak het LCD-scherm niet aan terwijl u de hoek aanpast. Hierdoor kan schade ontstaan of kan het LCD-scherm breken.
- Let erop dat uw vinger of hand niet bekneld raakt als u de hoek aanpast.
- Zonder monitorvoet: ProLite TF1633MSC

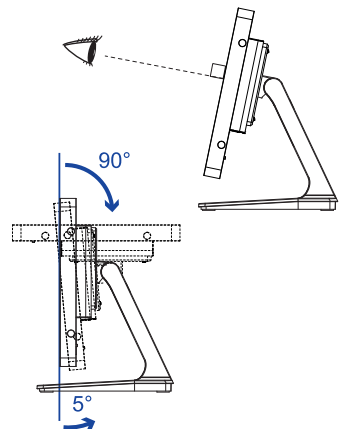

INSTELLING VAN DE COMPUTER

■ Signaaltiming

Verander de waarde in de gewenste signaaltiming zoals aangegeven op pagina 24: ONDERSTEUNENDE TIMING.

■ Procedure om de monitor aan te zetten

Zet de Monitor eerst aan, pas dan de computer.

■ Touch methode

Vinger, geleidende stylus

OPMERKING

Wanneer je een geleidende (conductive) stylus wilt gebruiken moet deze minimaal 8mm in doorsnede zijn. Wij kunnen niet garanderen dat elke stylus (>8mm) zal werken op uw touch-monitor.

■ TOUCH support operation system

	Muis	Digitizer	Bewegingen ^{*1}
Windows8/8,1/10/11	○	○	○
Mac OS/OS X	×	×	×
Linux	×	×	×
Android	×	×	×
Funcies	Klik Slepen Dubbel-klik	Muis Functie Rechts-klik Tikken Visuele terugkoppeling	Muis en Digitizer functies Druk en tik, roteer, zoom-in/-uit

De OS versies die niet genoemd zijn, worden niet ondersteund.

○ : Ondersteund × : Niet ondersteund

^{*1} Bewegingen kunnen worden ondersteund door toepassingsprogramma's.

■ Toets op Invoerinstellingen in Dual Screen-modus

① Sluit eerst de primaire monitor aan op de computer.

Ga naar: Configuratiescherm > Hardware en geluid > Tablet-PC Instellingen > Beeldscherm > Instellingen

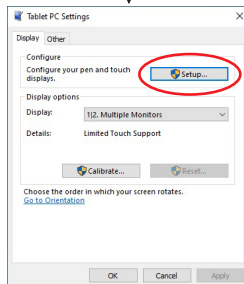
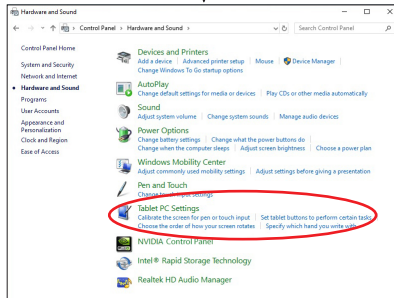
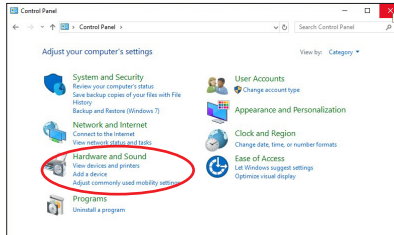

Het volgende bericht verschijnt op het scherm. Volg de instructies.

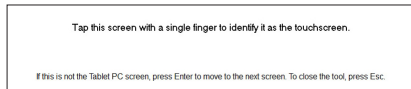

② Sluit, na instelling ①, een tweede monitor aan en voer de installatie uit zoals in ①.

OPMERKING

De monitoren worden herkend als dual-display en de touch-bediening kan niet op twee monitoren tegelijk worden uitgevoerd.

U kunt de touch-bediening slechts op één van de monitoren uitvoeren.

DE MONITOR GEBRUIKEN

De Iiyama LCD-monitor is voor het beste beeld ingesteld op de ONDERSTEUNENDE TIMING die op pagina 24 te zien is. U kunt het beeld zelf aanpassen via de toetsen zoals hieronder is aangegeven.

- ① **Druk op de MENU-Toets om de On Screen Display functie in te schakelen. Extra menu-items kunnen worden opgeroepen met de + / – Toetsen.**

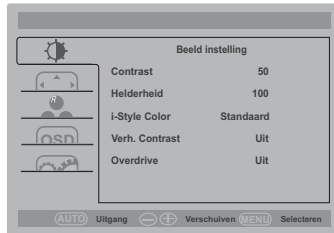

- ② **Selecteer het menu-item met het pictogram van de gewenste aanpassing. Druk op de MENU-Toets. Gebruik vervolgens de + / – Toetsen om het pictogram van de gewenste aanpassing te markeren.**
- ③ **Druk nogmaals op de MENU-Toets. Gebruik de + / – Toetsen om de gewenste aanpassing of instelling te maken.**
- ④ **Druk op de INPUT-Toets om het menu te verlaten, en de gemaakte instellingen worden automatisch opgeslagen.**

Wilt u bijvoorbeeld de OSD verticale positie aanpassen, selecteer dan het menu-item Beeld Setup en druk vervolgens op de INPUT-Toets. Selecteer vervolgens V. Positie met de + / – Toetsen.

Een aanpassingspagina verschijnt nadat u op de MENU-Toets drukt. Gebruik vervolgens de + / – Toetsen om de instelling van de OSD verticale positie te veranderen. De OSD verticale positie van het algehele beeldscherm verandert dan terwijl u dit doet.



Druk tenslotte op de AUTO-Toets, waardoor het aanpassen stopt en de veranderingen in het geheugen worden opgeslagen.

OPMERKING

- Als tijdens het aanpassen een tijdlang geen toets wordt ingedrukt, verdwijnt de OSD als de tijd die is ingesteld bij OSD Timeout is verstreken. Ook, kan de INPUT-Toets worden gebruikt om vorig menu terug te keren en de Vertoning Op scherm uit te zetten.
- Alle veranderingen worden automatisch in het geheugen opgeslagen als de OSD verdwijnt. Schakel niet de stroom uit als u het menu gebruikt.
- Aanpassingen voor H. / V. Positie, Klok en Fase worden voor elke signaaltiming opgeslagen. Met uitzondering van deze items, hebben alle andere items slechts één instelling die van toepassing is op alle signaaltimings.

INHOUD VAN HET AANPASSINGSMENU

Beeld instelling Luminance

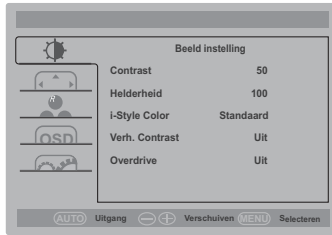

NEDERLANDS

Aanpassingsitem	Probleem / Optie	In te drukken toetsen
Contrast Contrast	Te vaag	
	Te intens	
Helderheid * ¹ Brightness	Te donker	
	Te licht	
i-Style Color * ² i-Style Color	Standaard Standard	Voor het algemene venstersmilieu en monitor standaard plaatsen.
	Tekst Text	Voor tekst het uitgeven en het bekijken in een tekstverwerkingsmilieu.
	Internet Internet	Voor Internet milieu.
	Game Game	Voor het spelmilieu van PC.
	Film Movie	Voor film en videomilieu.
	Sport Sports	Voor sportmilieu.
Verh. Contrast Adv. Contrast	Uit Off	Normaal contrast
	Aan On	Vergroot contrast
OPMERKING Verh. Contrast en verbetert het contrast en verbetert ook de helderheid ten aanzien van het beeld. Het aanpassen van Contrast, Helderheid, Kleur temperatuur, Eco, i-Style Color en Blue Light Reducer is niet mogelijk indien Verh. Contrast actief is.		
Overdrive * ³ Overdrive	Uit Off / 1 / 2 / 3 / 4 / 5	
	Het zal de grijze tijd van de niveaureactie van het LCD paneel verbeteren. Een hoger niveau resulteert in sneller de reactietijd.	

*¹ Pas de Helderheid als u het beeldscherm in een donkere kamer gebruikt en het scherm te licht is. Helderheid kan niet worden aangepast indien de Eco is ingeschakeld.

*² i-Style Color is niet mogelijk indien Blue Light Reducer actief is.

*³ Wanneer Overdrive wordt geactiveerd, zal een of ander niveau van beeldbehoud worden veroorzaakt.

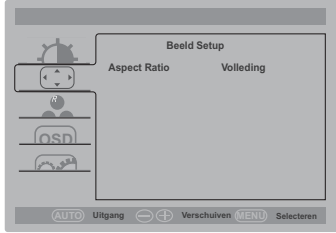
 Beeld Setup Image Setup			
Aanpassingsitem	Probleem / Optie		In te drukken toetsen
Aspect Ratio * Aspect Ratio	Volleding Full	Volledig beeld weergave	
	Verhouding Aspect	Expansie van beeld met behoud van aspect ratio.	

* Ingeschakeld als de resolutie 1680x1050 of minder is.

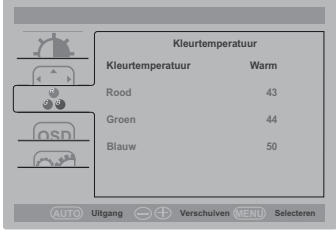
 Kleurtemperatuur * Color Temp.			
Aanpassingsitem	Probleem / Optie		In te drukken toetsen
Kleurtemperatuur Color Temp.	Koel Cool		
	Normaal Normal		
	Warm Warm		
	Gebruiker User	Rood Red Groen Green Blauw Blue	Te weinig Te veel

* Kleurtemperatuur is niet mogelijk indien Blue Light Reducer actief is.

OSD **OSD Setup**
OSD Setup



Aanpassingsitem	Probleem / Optie	In te drukken toetsen		
H. Positie H. Position	OSD staat te veel links OSD staat te veel rechts	 		
V. Positie V. Position	OSD staat te laag OSD staat te hoog	 		
Time-out Timeout	U kunt de tijdsduur van het OSD scherm instellen tussen 5 en 100 seconden.			
Taal Language	English	Engels	Italiano	Italiaans
	Français	Frans	Čeština	Tsjechisch
	Español	Spaans	Nederlands	Nederlands
	Português	Portugees	Polski	Pools
	Русский	Russisch	日本語	Japans
	Deutsch	Duits		
Touch activeren Touch Wake Up	Uit Off	Touch Wake Up is uitgeschakeld.		
	Aan On	Touch en USB Hub werken nog steeds wanneer het display zich in standby-modus bevindt.		

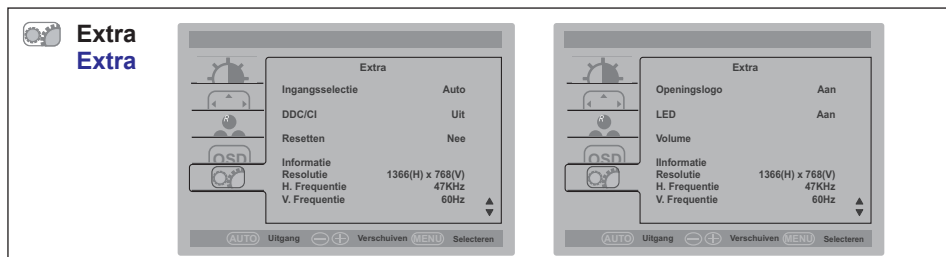

Aanpassingsitem	Probleem / Optie	
Ingangsselectie Input Select Direct	Auto	Automatische ingang selector.
	VGA	Selecteer de VGA ingang.
	HDMI	Selecteer de HDMI ingang.
	DP	Selecteer de DisplayPort ingang.
DDC/CI DDC/CI	Uit Off	DDC/CI is uitgeschakeld.
	Aan On	DDC/CI is ingeschakeld.
Resetten Reset	Ja Yes	Standaardwaarden worden hersteld.
	Nee No	Terug naar menu.
Openingslogo Opening Logo	Uit Off	het iiyama-logo wordt niet getoond als de monitor wordt aangezet.
	Aan On	het iiyama-logo wordt getoond als de monitor wordt aangezet.
LED LED	Uit Off	Power-indicator-lampje is UIT.
	Aan On	Power-indicator-lampje is AAN.
OPMERKING Schakel de Power-indicator uit als u last heeft van het licht.		
Volume Volume Direct	Te zacht	
	Te hard	
Informatie Information	Geeft informatie weer over het huidige invoersignaal van de grafische kaart van de computer.	
	OPMERKING	Zie de handleiding van de grafische kaart voor meer informatie over het veranderen van resolutie en vernieuwingsfrequentie.

Direct

U kunt de menu-items overslaan en een optieschema rechtstreeks direct weergeven via de volgende toetsen.

- Ingangsselectie: Druk op de AUTO-Toets als het menu niet is weergegeven.
- Volume: Druk op de + / - toets als het menu niet is weergegeven.

Direct

U kunt de menu-items overslaan en direct een instelling bekijken en wijzigen weergeven via de volgende toetsen.

- Eco * : Het aandringen en het houden van de – toets 3 seconden als het menu niet is weergegeven.

Uit : Normaal

Modus1 : Helderheid van back-light wordt verminderd.

Modus2 : Helderheid van back-light wordt meer verminderd dan Modus1.

Modus3 : Helderheid van back-light wordt meer verminderd dan Modus2.

- * Eco kunnen niet worden aangepast indien de i-Style Color of Verh. Contrast is ingeschakeld.

- Blue Light Reducer * : Het aandringen en het houden van de + toets 3 seconden als het menu niet is weergegeven.

Uit : Normaal

Modus1 : Blue Light is gereduceerd.

Modus2 : Blue Light is meer gereduceerd dan Modus1.

Modus3 : Blue Light is meer gereduceerd dan Modus2.

- * Blue Light Reducer kunnen niet worden aangepast indien de i-Style Color is ingeschakeld.

- Vergrendelings modus:

<OSD>

Hou de MENU Toets ingedrukt terwijl u de monitor geheel uitschakeld. Deze handeling zal de OSD-vergrendeling in/uitschakelen.

<POWER / OSD>

Hou de MENU Toets ingedrukt gedurende 10 seconden indien het OSD-menu niet (meer) zichtbaar is. Deze handeling zal de Aan/uit Knop en OSD-vergrendeling in/uitschakelen.

STANDBY FUNCTIE

Dit product beschikt over de standby functie. Indien geactiveerd, vermindert het automatisch onnodige stroomconsumptie van de monitor als de computer niet gebruikt wordt.

De wijze waarop standby van de monitor functioneert wordt hieronder beschreven. De standby functie, waaronder tijdstellingen, wordt ingesteld door het besturingssysteem. Kijk in de handleiding van het besturingssysteem over de instellingen hiervan.

■ Standbymodus

Als het videosignaal van de computer zijn uitgeschakeld, schakelt de monitor de Standbymodus in waardoor het stroomverbruik wordt beperkt tot minder dan 0,5W(1,5W)*. Het scherm springt op zwart. Als het toetsenbord of muis worden gebruikt verschijnt het beeld na enkele seconden weer uit de Standbymodus.

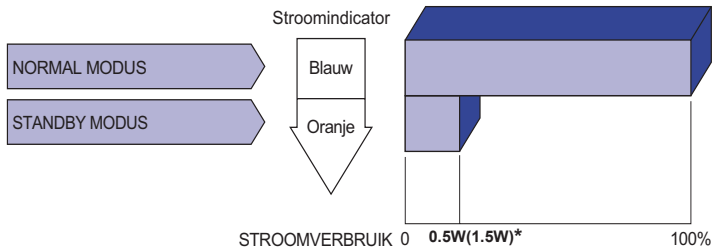

* 0,5W : Wanneer de USB-apparaten niet zijn aangesloten.

1,5W : Wanneer de USB-apparaten zijn aangesloten.

PROBLEMEN OPLOSSEN

Als de monitor niet juist functioneert, moet u de onderstaande punten in de genoemde volgorde doornemen om te zien of een mogelijke oplossing wordt genoemd.

1. Verricht de afstellingen die staan beschreven in DE MONITOR GEBRUIKEN, afhankelijk van het probleem dat u ondervindt. Als de monitor geen beeld geeft, zie punt 2.
2. Raadpleeg de volgende overzichten als u geen passend afstellingsonderdeel vindt in DE MONITOR GEBRUIKEN of als het probleem aanhoudt.
3. Als u een probleem ondervindt dat niet in de overzichten wordt beschreven of als u het probleem niet aan de hand van de overzichten kunt oplossen, moet u de monitor niet langer gebruiken en moet u contact opnemen met uw dealer of met iiyama voor verdere assistentie.

Probleem

Controlepunt

- | | |
|--|---|
| <p>① Geen beeld.
(Power-indicator licht niet op.)

(Power-indicator is groen.)

(Power-indicator is oranje.)</p> | <p><input type="checkbox"/> De stroom-adaptor zit stevig vast in de connector.
<input type="checkbox"/> Het netsnoer zit stevig vast in de stroom-adaptor.
<input type="checkbox"/> Is het netsnoer goed aangesloten?
<input type="checkbox"/> Staat de Aan/uit Knop op ON?
<input type="checkbox"/> Staat er spanning op het stopcontact ? Controleer dit met een ander apparaat.
<input type="checkbox"/> Als de blanco schermbeveiliging actief is, moet u het toetsenbord of de muis aanraken.
<input type="checkbox"/> IVerhoog het Contrast en/of de Helderheid.
<input type="checkbox"/> Is de computer ingeschakeld?
<input type="checkbox"/> Is de signaalkabel goed aangesloten?
<input type="checkbox"/> Valt de signaaltiming van de computer binnen de specificatie van de monitor?
<input type="checkbox"/> Als de monitor in de Standby modus staat, moet u het toetsenbord of de muis aanraken.
<input type="checkbox"/> Is de computer ingeschakeld?
<input type="checkbox"/> Is de signaalkabel goed aangesloten?
<input type="checkbox"/> Valt de signaaltiming van de computer binnen de specificatie van de monitor?</p> |
| <p>② Het scherm is niet gesynchroniseerd.</p> | <p><input type="checkbox"/> Is de signaalkabel goed aangesloten?
<input type="checkbox"/> Valt de signaaltiming van de computer binnen de specificatie van de monitor?</p> |
| <p>③ De schermpositie bevindt zich niet in het midden.</p> | <p><input type="checkbox"/> Valt de signaaltiming van de computer binnen de specificatie van de monitor?</p> |
| <p>④ Het scherm is te helder of te donker.</p> | <p><input type="checkbox"/> Valt het video-uitgangsniveau van de computer binnen de specificatie van de monitor?</p> |
| <p>⑤ Het scherm trilt.</p> | <p><input type="checkbox"/> Valt het voltage binnen de specificatie van de monitor?
<input type="checkbox"/> Valt de signaaltiming van de computer binnen de specificatie van de monitor?</p> |
| <p>⑥ Het touch scherm reageert niet.</p> | <p><input type="checkbox"/> Zit de USB-kabel stevig in de connector?
<input type="checkbox"/> Heeft u de "Touch screen"-driver geïnstalleerd?</p> |
| <p>⑦ De touch-positie veranderd niet.</p> | <p><input type="checkbox"/> Heeft u de juiste set up van de kalibratie-functie gekozen?</p> |

RECYCLE-INFORMATIE

Voor betere milieubescherming te schikken gelieve uw monitor niet.

Gelieve te bezoeken onze website: <https://iiyama.com> voor monitor recycling.

BIJLAGE

Design en specificaties kunnen vooraf en zonder opgaaf van reden gewijzigd worden.

SPECIFICATIES : ProLite T1633MSC-B1

Touch-Scherm	Technologie	Projected capacitive 10pt touch
	Licht doorlatendheid	85%
	Communicatie systeem	USB
Afmeting	Categorie	15,6"
Lcd-scherm	Panel-technologie	IPS (In-Plane-Switching)
	Afmeting	Diagonaal: 15,6" (39,5cm)
	Pixelafstand	0,179mm H × 0,179mm V
	Helderheid	450cd/m ² (Typisch), 385cd/m ² (Met Touch Paneel), 155cd/m ² (Standaard / Energiebesparend)
	Contrastverhouding	1000 : 1 (Typisch)
	Inkijkhoek	Horizontaal: 178 graden, verticaal: 178 graden (Typisch)
	Reactietijd	5ms (Grijs tot Grijs, door Overdrive)
	Aantal kleuren	Ongeveer 16,7M
	Synchronisatiefrequentie	Horizontaal: 30,0-68,0kHz, verticaal: 60Hz
	Optimaal resolutie	1920 × 1080, 2.1 MegaPixels
	Max. ondersteunende resolutie	1920 × 1080 60Hz
	Ingangsaansluiting	HDMI, DisplayPort
	USB-versie	USB2,0 (DC5V, 500mA)
	Ingang videosignaal	HDMI, DisplayPort
	Luidsprekers	2W × 2 (stereo luidsprekers)
	Maximum schermformaat	344,2mm W × 193,6mm H / 13,6" W × 7,6" H
	Stroombron	12VDC, 3,75A
	Stroom-adapter (Bijgeleverd)	Ingang : 100-240VAC, 50-60Hz
	Energieverbruik* ¹	12W Typisch, 8W(Standaard / Energiebesparend), Standby modus: 0,5(1,5W) maximum* ³ , Uit modus: 0,3W maximum
	Afmetingen / gewicht	389,0 × 284,0 × 200,0mm / 15,3 × 11,2 × 7,9" (B×H×D), 3,4kg / 7,5lbs (Exclusief de stroom-adapter)
	Kantelhoek	Omhoog: 90 graden, Omlaag: 5 graden
	Omgevingsvariabelen	Gebruik: Temperatuur 0 tot 40°C / 32 tot 104°F Vochtigheidsgraad 20 tot 80% (geen condensatie) Opslag: Temperatuur -20 tot 60°C / -4 tot 140°F Vochtigheidsgraad 10 tot 90% (geen condensatie)
	Goedkeuringen	CE, UKCA, TÜV-Bauart, EAC, IP54* ²

OPMERKING *¹ Wanneer de USB-apparaten niet zijn aangesloten.

*² Voldoet aan de IP54 standaard : Alleen van toepassing op de glazen voorzijde

*³ 0,5W : Wanneer de USB-apparaten niet zijn aangesloten.

1,5W : Wanneer de USB-apparaten zijn aangesloten.

SPECIFICATIES : ProLite TF1633MSC-B1

Touch-Scherm	Technologie	Projected capacitive 10pt touch
	Licht doorlatendheid	85%
	Communicatie systeem	USB
Afmeting	Categorie	15,6"
Lcd-scherm	Panel-technologie	IPS (In-Plane-Switching)
	Afmeting	Diagonaal: 15,6" (39,5cm)
	Pixelafstand	0,179mm H × 0,179mm V
	Helderheid	450cd/m ² (Typisch), 385cd/m ² (Met Touch Paneel), 155cd/m ² (Standaard / Energiebesparend)
	Contrastverhouding	1000 : 1 (Typisch)
	Inkijkhoek	Horizontaal: 178 graden, verticaal: 178 graden (Typisch)
	Reactietijd	5ms (Grijs tot Grijs, door Overdrive)
Aantal kleuren		Ongeveer 16,7M
Synchronisatiefrequentie		Horizontaal: 30,0-68,0kHz, verticaal: 60Hz
Optimaal resolutie		1920 × 1080, 2.1 MegaPixels
Max. ondersteunende resolutie		1920 × 1080 60Hz
Ingangsaansluiting		HDMI, DisplayPort
USB-versie		USB2,0 (DC5V, 500mA)
Ingang videosignaal		HDMI, DisplayPort
Luidsprekers		2W × 2 (stereo luidsprekers)
Maximum schermformaat		344,2mm W × 193,6mm H / 13,6" W × 7,6" H
Stroombron		12VDC, 3,75A
Stroom-adapter (Bijgeleverd)		Ingang : 100-240VAC, 50-60Hz
Energieverbruik* ¹		12W Typisch, 8W(Standaard / Energiebesparend), Standby modus: 0,5(1,5W) maximum* ³ , Uit modus: 0,3W maximum
Afmetingen / gewicht		389,0 × 246,5 × 45,5mm / 15,3 × 9,7 × 1,8" (B×H×D), 2,0kg / 4,4lbs (Exclusief de stroom-adapter)
Bruikbare hoek		Omhoog: 90 graden, Omlaag: 5 graden
Omgevingsvariabelen		Gebruik: Temperatuur 0 tot 40°C / 32 tot 104°F Vochtigheidsgraad 20 tot 80% (geen condensatie) Opslag: Temperatuur -20 tot 60°C / -4 tot 140°F Vochtigheidsgraad 10 tot 90% (geen condensatie)
Goedkeuringen		CE, UKCA, TÜV-Bauart, EAC, IP54* ²

OPMERKING *¹ Wanneer de USB-apparaten niet zijn aangesloten.

*² Voldoet aan de IP54 standaard : Alleen van toepassing op de glazen voorzijde

*³ 0,5W : Wanneer de USB-apparaten niet zijn aangesloten.

1,5W : Wanneer de USB-apparaten zijn aangesloten.

AFMETINGEN : ProLite T1633MSC

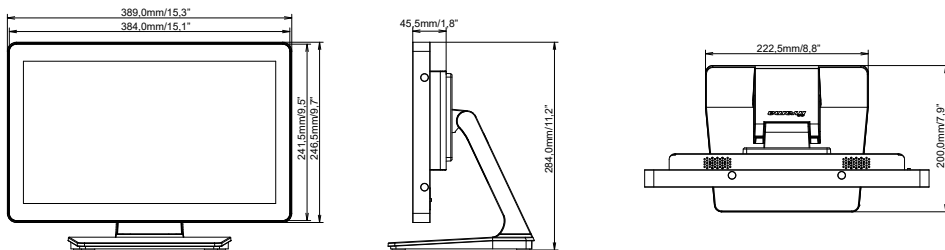

AFMETINGEN : ProLite TF1633MSC

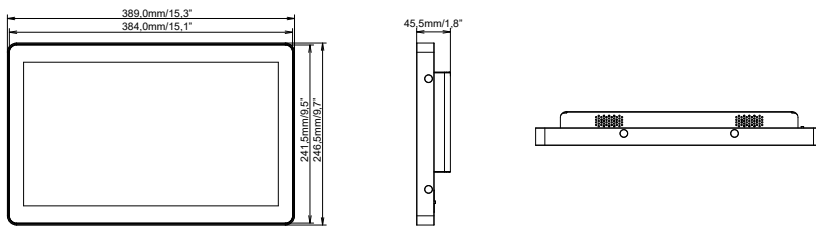

NEDERLANDS

ONDERSTEUNENDE TIMING

Videomodus	Horizontale frequentie	Verticale frequentie	Puntklok
640 × 480	31,469kHz	59,940Hz	25,175MHz
800 × 600	37,879kHz	60,317Hz	40,000MHz
1024 × 768	56,476kHz	70,069Hz	75,000MHz
1280 × 1024	63,981kHz	60,020Hz	108,000MHz
1680 × 1050	65,290kHz	60,000Hz	146,250MHz
1920 × 1080	67,500kHz	60,000Hz	148,500MHz