

UŽIVATELSKÝ MANUÁL

ProLite

LCD Monitor

ProLite XCB4594DQSN

Děkujeme moc za výběr iiyama LCD monitoru. Doporučujeme, abyste věnovali několik minut, před instalací zapnutí monitoru, k pečlivému pročtení komplexního návodu. Prosíme, mějte tuto příručku na bezpečném místě pro budoucí použití.

ČESKY

OZNAČENÍ CE PROHLÁŠENÍ O SHODĚ

Tento LCD monitor je v souladu s požadavky směrnice ES / EU 2014/30/EU "Směrnice EMC", 2014/35/EU "Směrnice pro nízké napětí", 2009/125/ES "ErP směrnice" a 2011/65/EU "RoHS směrnice".

Elektro-magnetická náchylnost byla zvolena na úrovni, která dává správnou funkci v obytných oblastech, podnikání a lehkých průmyslových areálech a malých podnicích, uvnitř i vně budov. Všechna místa pro provoz jsou charakterizována připojením k veřejné síti nízkého napětí napájení.

IYAMA CORPORATION: Wijkermeerstraat 8, 2131 HA Hoofddorp, The Netherlands

Model No. : PL4594DQ



Doporučujeme recyklaci použitého výrobku. Obrat'te se prosím na svého prodejce nebo iiyama servisní středisko. Recyklační informace získané přes internet, pomocí adresy: <https://iiyama.com>
Můžete se připojit na webovou stránku různých zemí.

- Vyhrazujeme si právo měnit specifikace bez předchozího upozornění.
- Všechny obchodní známky použité v této uživatelské příručce jsou majetkem příslušných vlastníků.
- Registrační číslo Eprel XCB4594DQSN-B1 : 1774068

OBSAH

PRO VAŠÍ BEZPEČNOST	1
BEZPEČNOSTNÍ OPATŘENÍ.....	1
SPECIÁLNÍ POZNÁMKY K LCD MONITORŮM	3
ZÁKAZNICKÝ SERVIS.....	3
ČIŠTĚNÍ	3
PŘED POUŽITÍM MONITORU.....	4
VLASTNOSTI	4
KONTROLA OBSAHU BALENÍ.....	4
POUŽITÍ RAMENE NEBO STOJANU.....	5
MONTÁŽ A ODSTRANĚNÍ STOJAN.....	6
OVLÁDACÍ PRVKY A KONEKTORY.....	9
PŘIPOJENÍ MONITORU	10
NASTAVENÍ POČÍTAČE	12
NASTAVENÍ VÝŠKY A POZOROVACÍHO ÚHLU.....	12
OVLÁDÁNÍ MONITORU.....	13
NAVIGAČNÍ TLAČÍTKO	13
NASTAVENÍ OBSAHU MENU.....	15
POHOTOVOSTNÍ FUNKCE.....	25
ŘEŠENÍ PROBLÉMŮ.....	26
INFORMACE O RECYKLACI.....	27
PŘÍLOHA	28
SPECIFIKACE : ProLite XCB4594DQSN-B1	28
ROZMĚRY.....	29
ODPOVÍDAJÍCÍ ČASOVÁNÍ	30

PRO VAŠÍ BEZPEČNOST

BEZPEČNOSTNÍ OPATŘENÍ

VAROVÁNÍ

PŘESTANTĚ POUŽÍVAT MONITOR V PŘÍPADĚ JAKÝCHKOLIV PROBLÉMŮ

Pokud si všimnete jakýchkoli abnormální jevů, jako je kouř, zvláštní zvuk nebo zplodiny, odpojte monitor a ihned se obraťte na svého prodejce nebo iiyama servisní středisko. Další použití může být nebezpečné a může způsobit požár nebo úraz elektrickým proudem.

NIKDY NEDEMOLUJTE KRYT DISPLEJE

Vysokonapěťové obvody uvnitř monitoru. Demontáž krytu se můžete vystavit nebezpečí požáru nebo úrazu elektrickým proudem.

NIKDY NEVKLÁDEJTE NĚJAKÉ PŘEDMĚTY DO MONITORU

Nepokládejte žádné pevné předměty nebo kapaliny, jako je voda do monitoru. V případě nehody, okamžitě monitor odpojte a obraťte se na svého prodejce nebo iiyama servisní středisko. Používání monitoru s jakýmkoliv předmětem uvnitř může způsobit požár, úraz elektrickým proudem nebo poškození.

UMÍSTĚTE MONITOR NA ROVNÝ A STABILNÍ POVRCH

Monitor může způsobit zranění, pokud spadne.

NEPOUŽÍVEJTE MONITOR V BLÍZKOSTI ZDROJE VODY

Nepoužívejte monitor, kde může být postříkán vodou či polit vodou. Může to způsobit požár nebo úraz elektrickým proudem.

POUŽÍVEJTE JEN PODPOROVANÝ NAPÁJECÍ ZDROJ

Ujistěte se, že monitor je používán pouze s určeným napájením. Použití nesprávného napětí může způsobit poruchu a může způsobit požár nebo úraz elektrickým proudem.

CHRAŇTE KABELY

Netahejte, neohýbejte napájecí a datový kabel. Nepokládejte na monitor nebo na kabely žádné jiné těžké předměty. V případě poškození, kabely mohou způsobit požár nebo úraz elektrickým proudem.

NEPŘÍZNIVÉ POVĚTRNOSTNÍ PODMÍNKY

Není vhodné používat monitor při těžké bouřce, může to způsobit poruchu. Také se doporučuje, abyste se nedotýkali zástrčky. Mohlo by dojít k úrazu elektrickým proudem.

UPOZORNĚNÍ

MÍSTO INSTALACE

Neinstalujte monitor, kde může dojít k náhlým změnám teploty, nebo ve vlhkém, prашném nebo zakouřeném prostředí, protože by mohlo dojít k požáru, úrazu elektrickým proudem nebo poškození. Měli byste se také vyhnout místům, kde slunce svítí přímo na monitoru.

UPOZORNĚNÍ

NEUMISŤUJTE MONITOR DO NEBEZPEČNÝCH POZIC

Monitor se může převrhnout a způsobit zranění, pokud není vhodně umístěn. Dále se ujistěte, že nemáte na monitoru položené nějaké těžké předměty, a že všechny kabely jsou vedeny tak, že děti za ně nemohou tahat a způsobit si zranění.

DODRŽENÍ VENTILACE VZDUCHU

Ventilační otvory ochraňují monitor před přehřátím. Zakrytí otvorů může způsobit požár. Chcete-li zabezpečit dostatečnou cirkulaci vzduchu, umístěte monitor alespoň 10cm (nebo 4 palce) od všech stěn. Při demontáži naklápěcího stojanu může dojít k zakrytí ventilačních otvorů na zadní straně monitoru. Může dojít k přehřátí monitoru a to může způsobit požár nebo poškození. Při demontáži se ujistěte, že je zajištěno dostatečné větrání. Při ovládání monitoru na zádech, boku, vzhůru nohama nebo na koberci či jiném měkkém materiálu, může také dojít k poškození.

ODPOJTE KABELY PŘI MANIPULACI S MONITOREM

Když přesouváte monitor, vypněte síťový vypínač, odpojte monitor a ujistěte se, zda je signálový kabel odpojen. Pokud monitor neodpojíte, může dojít k požáru nebo úrazu elektrickým proudem.

ODPOJTE MONITOR ZE ZÁSUVKY

Pokud monitor nepoužíváte delší dobu, je doporučeno jej odpojit z elektrické sítě, aby se zabránilo nehodám.

DRŽTE ZÁSTRČKU PŘI ODPOJOVÁNÍ

Chcete-li odpojit napájecí kabel nebo signálový kabel, tahejte vždy za zástrčku. Nikdy netahejte za samotný kabel, může to způsobit požár nebo úraz elektrickým proudem.

NEDOTÝKEJTE SE ZÁSTRČKY MOKRÝMA RUKAMA

Při vytahování nebo zastrčení zástrčky mokřými rukama, může dojít k úrazu elektrickým proudem.

PŘI INSTALACI MONITORU NA VAŠEM POČÍTAČI

Ujistěte se, že počítač je dostatečně silný, aby unesl hmotnost monitoru, jinak může dojít k poškození počítače.

OPATRNĚ! CHRAŇTE SVÉ RUCE A PRSTY

- Dávejte pozor, abyste si neporanili prsty nebo ruce, když měníte výšku nebo úhel.
- Ke zranění může dojít, pokud nezabráníte kontaktu prstu a základny displeje, při nastavování výšky.

POZNÁMKA PRO POUŽITÍ 24/7

Tento produkt není speciálně určen pro použití 24/7 ve všech prostředích.

POZNÁMKA SPECIFICKÁ PRO POUŽITÍ NA STOLNÍM POČÍTAČI

Tento produkt je určen pro stolní použití, nikoli pro aplikace digital signage (elektronické vývěsky), jako je instalace na strop nebo na stěnu.

OSTATNÍ

ERGONOMICKÉ DOPORUČENÍ

Chcete-li odstranit únavu očí, neprovazujte monitor proti jasnému pozadí nebo v tmavé místnosti. Pro optimální pohodlí při sledování by monitor měl být těsně pod úrovní očí a ve vzdálenosti 40-60cm (16-24 palec) od vašich očí. Při používání monitoru delší dobu se doporučuje přestávka deset minut každou hodinu, protože dlouhodobý pohled na obrazovku může způsobit únavu očí.

SPECIÁLNÍ POZNÁMKY K LCD MONITORŮM

Následující symptomy jsou normální u LCD monitorů a neznamenají problém.

- POZNÁMKA**
- Při prvním zapnutí LCD monitoru se nemusí obraz vejít na displej, protože typ počítače má nastavenou jinou pozici. V tomto případě nastavte pozici obrazu do správné polohy.
 - Můžete zjistit mírně nerovnoměrný jas na obrazovce v závislosti na pracovní ploše, kterou používáte.
 - Vzhledem k povaze LCD obrazovky, může přetrvat vjem původní obrazovky i po přepnutí obrazu, když je stejný obraz zobrazen hodiny. V tomto případě lze obrazovku obnovovat pomalu změnou obrazu nebo vypnutím na několik hodin.

ZÁKAZNICKÝ SERVIS

- POZNÁMKA**
- Máte-li vrátit přístroj do servisu a originální balení bylo zničeno, obraťte se prosím na svého prodejce nebo iiyama servisní středisko pro radu nebo náhradního balení.

ČIŠTĚNÍ

- VAROVÁNÍ**
- Pokud při čištění dostanou materiály nebo kapaliny, jako je voda, do monitoru, okamžitě odpojte napájecí kabel a obraťte se na svého prodejce nebo iiyama servisní středisko.

- UPOZORNĚNÍ**
- Z bezpečnostních důvodů vypněte hlavní vypínač a odpojte monitor před čištěním.

- POZNÁMKA**
- Pro ochranu LCD panelu, nepoškrábejte nebo neotírejte obrazovku tvrdými předměty.
 - Nikdy nepoužívejte některé z následujících silných rozpouštědel. Ty mohou poškodit kryt a LCD displej.

Ředidlo	Spreji
Benzín	Vosk
Abrazivní čistič	Kyselé nebo alkalické rozpouštědlo

- Dotýkáním se krytu produkty vyrobenými z pryže nebo plastu po delší dobu, může dojít k degeneraci nebo ztráty barvy na krytu.

KRYT MONITORU

Skvrny lze odstranit hadříkem lehce navlhčeným ve slabém saponátu. Poté otřete kryt jemným suchým hadříkem.

LCD OBRAZOVKA

Doporučuje se pravidelné čištění měkkým suchým hadříkem.

PŘED POUŽITÍM MONITORU

VLASTNOSTI

- ◆ Podporuje rozlišení až 5120 × 1440
- ◆ Vysoký kontrast 3000:1 (Typický), Dispozici je pokročilá funkce kontrastu, Jas 450cd/m² (Typický)
- ◆ Doba odezvy na pohyblivý obraz 0,8ms
- ◆ Podpora HDR400
- ◆ Žádné blikání
- ◆ Redukce modrého světla
- ◆ Digitální vyhlazování znaků
- ◆ USB Typu-C / RJ45 - Konektory
- ◆ USB Power Delivery podporuje až 90W
- ◆ 2 × 3W Stereo reproduktory
- ◆ Pohotovostní funkce
- ◆ V souladu VESA Standard (100×100 / 200×100mm)
- ◆ Klíčový otvor pro bezpečnostní zámek

KONTROLA OBSAHU BALENÍ

Následující doplňky jsou součástí balíku. Zkontrolujte, zda jsou uzavřeny s monitorem. Pokud něco chybí nebo jsou poškozeny, obraťte se na prodejce nebo na regionální iiyama kancelář.

- | | | |
|-----------------------------|-------------------------|---------------------|
| ■ Napájecí Kabel * | ■ HDMI Kabel | ■ DisplayPort Kabel |
| ■ USB Kabel (C-C) | ■ USB Kabel (A-B) | ■ Krk stojanu |
| ■ Základna stojanu s maticí | ■ Bezpečnostní příručka | ■ Rychlý průvodce |

UPOZORNĚNÍ

* Všechny garance a záruky jsou neplatné pro případné problémy nebo škody způsobené napájecím kabelem, který není součástí balení iiyama.

Při schváleném napájecím kabelu větší nebo rovno H05VVF, musí být použito 3G, 0,75mm².

POUŽITÍ RAMENE NEBO STOJANU

UPOZORNĚNÍ

- Tento produkt je určen pro stolní použití, nikoli pro aplikace digital signage (elektronické vývěsky), jako je instalace na strop nebo na stěnu.
- Před instalací se ujistěte, že rameno displeje nebo stojan stolu jsou dostatečně silné, aby unesly potřebnou hmotnost displeje a držáku.
- Rozsah nastavení úhlu panelu : až o 20° nahoru a 3° dolů
- Tento výrobek nelze používat, pokud obrazovka monitoru směřuje dolů nebo nahoru.

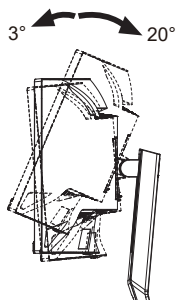

[ZOBRAZIT RUČNÍ NEBO STOJANOVÝ STOJAN]

UPOZORNĚNÍ

- Tloušťku montážního stolku utáhněte šrouby M4 (4 ks) jejíž délka „L“ je 12mm, aby se monitor upevnil. Pokud použijete šroub déle, může dojít k úrazu elektrickým proudem nebo poškození, protože by mohlo dojít ke kontaktu s elektrickými částmi uvnitř monitoru.

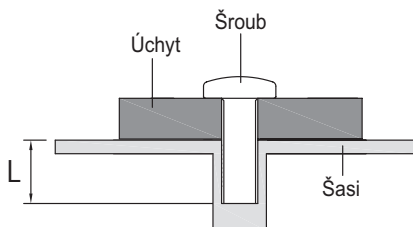

[REŽIM KRAJINY]

Tento monitor lze použít pouze v režimu „Krajina“. Monitor neotáčejte ani nepoužívejte v žádné jiné orientaci než na „Krajina“.

Vhodné

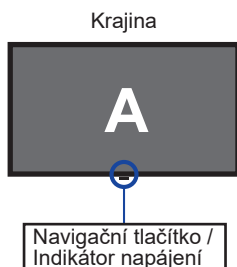

Nevhodné



MONTÁŽ A ODSTRANĚNÍ STOJAN

UPOZORNĚNÍ

- Položte monitor na stabilní povrch. Monitor může způsobit zranění nebo škodu, pokud spadne.
- Nevystavujte monitor velkým tlakům. Mohlo by dojít k poškození.
- Před demontáží nebo instalací odpojte monitor, aby nedošlo k úrazu elektrickým proudem nebo poškození.

<Instalace>

- ① Umístěte kartonovou krabici na rovný povrch podle obrázku níže. Vymějte Krk stojanu a Základnu stojanu z horního ochranného polštáře uvnitř kartonové krabice.

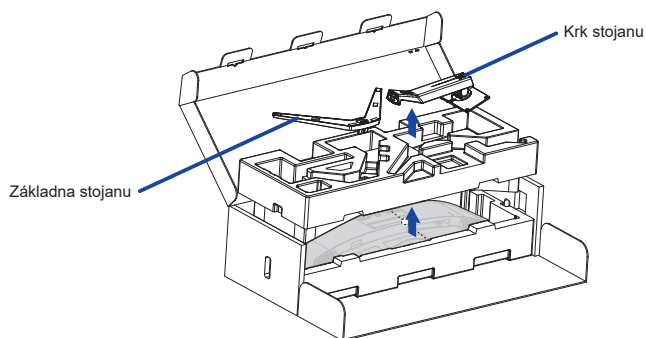

- ② Otevřete vak s monitorem.

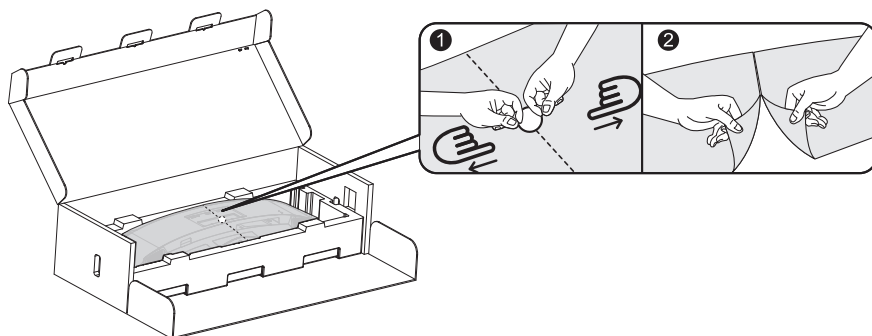

- ③ Nainstalujte Krk stojanu k monitoru, který je ve spodní ochranného polštáře.

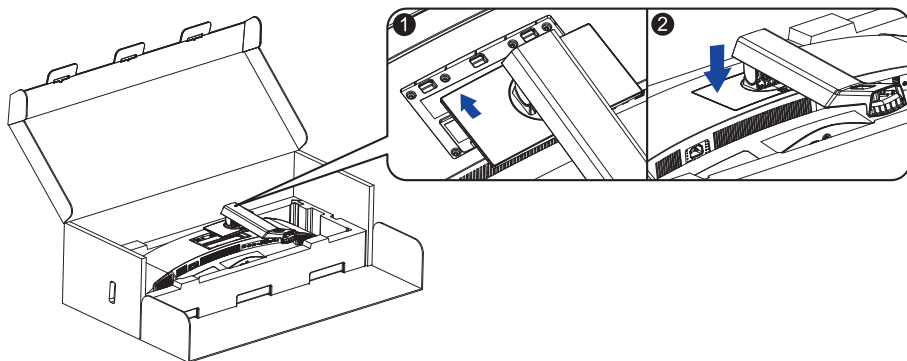

- ④ Nasadte Základnu stojanu na Krk stojanu a utáhněte křídlovou matici, abyste ji zajistili.

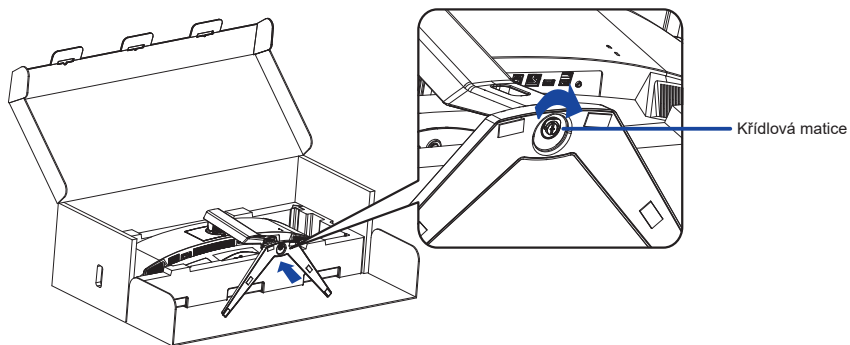

- ⑤ Opatrně vyjměte sestavený monitor z ochranného polštáře a postavte jej.

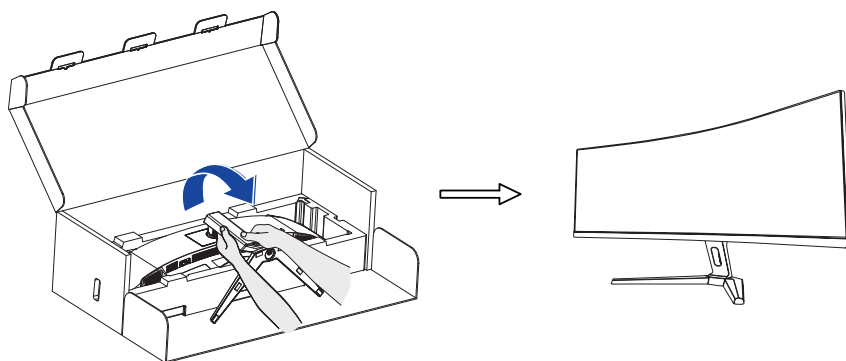

<Demontáž>

- ① Položte ochranný polštářek monitoru na rovný povrch a položte do něj monitor lícem dolů.
- ② Stisknutím uvolňovacího tlačítka ve směru šipky, jak je znázorněno níže, sejměte stojan.

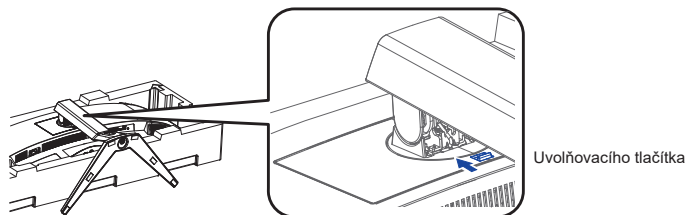

- ③ Pro demontáž stojanu povolte křídlovou matici.

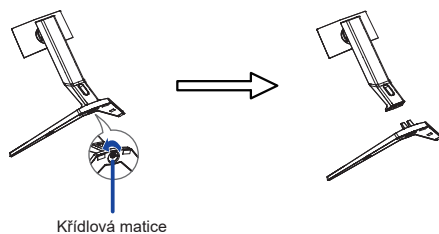

OVLÁDACÍ PRVKY A KONEKTORY

<Přední>

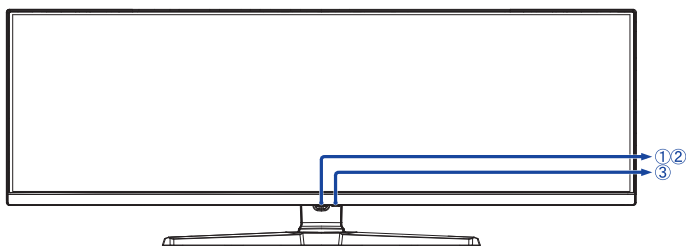

<Zadní>

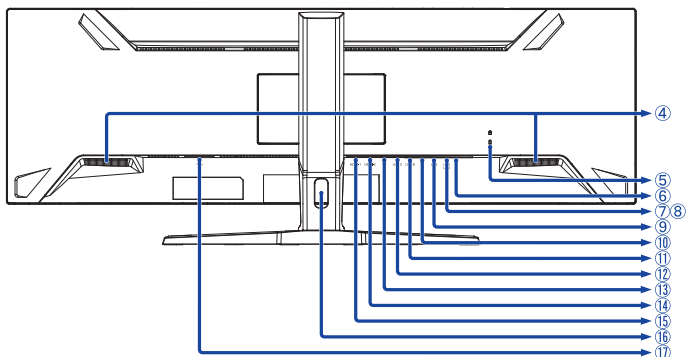

① Navigační tlačítko *

② Indikátor napájení

POZNÁMKA Modrá: Normální provoz
Oranžová: Pohotovostní režim

③ Tlačítko napájení ()

④ Reprodukory

⑤ Klíčová dírka pro bezpečnostní zámek

POZNÁMKA Můžete připevnit bezpečnostní zámek a kabel, aby se zabránilo přemístění monitoru počítače bez Vašeho svolení.

⑥ Konektor pro sluchátka ()

⑦ USB Downstream Konektor (USB) [USB3,2 Gen 1: 5Gbps, 5V, 900mA]

⑧ USB Downstream Konektor (USB) [USB3,2 Gen 1: 5Gbps, 5V, 900mA]

⑨ USB Downstream Konektor (USB) [USB3,2 Gen 1: 5Gbps, 5V, 900mA]

⑩ LAN(RJ45) Konektor ()

⑪ USB Upstream Konektor (USB B)

⑫ USB Upstream Konektor (USB C) [USB3,2 Gen 1: 5Gbps, 20V, 4,5A]

⑬ DisplayPort Konektor (DP)

⑭ HDMI Konektor (HDMI-2)

⑮ HDMI Konektor (HDMI-1)

⑯ Otvor pro kabely

⑰ AC Konektor () [Střídavý proud]

* Viz NAVIGAČNÍ TLAČÍTKO na straně 13.

PŘIPOJENÍ MONITORU

- 1 Ujistěte se, že počítač i monitor jsou vypnuté.
- 2 Připojte počítač k monitoru pomocí odpovídajícího kabelu.
- 3 Připojte počítač k monitoru pomocí USB kabel (A-B).
- 4 Připojte počítač k monitoru USB kabel (C-C) při prohlížení obrázků na monitoru prostřednictvím konektoru USB typu-C nebo při použití funkce rozbočovače USB monitoru.*
- 5 Připojte napájecí kabel k monitoru a poté do elektrické sítě.
- 6 Zapněte monitor a počítač.

- * Při nabíjení připojeného zařízení pomocí USB typu-C konektoru zkontrolujte, zda je zařízení vybaveno USB typu-C konektorem, který podporuje funkci nabíjení přes USB PD (=Power Delivery).
 - Zapnutím funkce „USB BC“ umožníte nabíjení připojeného zařízení, i když je monitor v pohotovostním režimu. Viz strana 22, kde je uvedena funkce USB nabíjení baterie (USB BC).
 - Maximální energie USB je až 90W. Pokud připojené zařízení vyžadovalo pro provoz nebo pro spuštění (při vybité baterii) více než 90W, použijte originální napájecí adaptér dodaný se zařízením.
 - Pokud použijete samostatně zakoupený USB typu-C kabel, ujistěte se, že je kabel certifikován USB-IF a je plně vybaven funkcemi dodávky energie a přenosu videa / zvuku / dat.
 - Pokud je monitor v pohotovostním režimu, nezobrazí obraz automaticky v následujících situacích:
 1. První spuštění počítače
 2. Když se počítač obnovuje z pohotovostního režimuChcete-li zobrazit obrázek, stiskněte Navigační tlačítko ZADNÍ. Toto chování je normální. Chcete-li tomuto chování zabránit, přejděte do OSD Menu a nastavte „USB BC“ na „Zapnout“.
 - USB C na A kabel není součástí monitoru. Pokud používáte USB C na A kabel, mějte na paměti, že můžete přenášet pouze data.
 - Kompatibilita se všemi připojenými zařízeními není zaručena kvůli různým uživatelským prostředím.

POZNÁMKA

- Ujistěte se, že instalace budovy má jistič 120/240V, 20A (maximum).
- Signální kabely pro připojení počítače a monitoru se mohou lišit v závislosti na typu použitého počítače. Nesprávné připojení může způsobit vážné poškození jak na monitoru, tak i na počítači. Kabel, který je dodán s monitorem, je určen pro standardní konektor. Pokud je zapotřebí speciální kabel, obraťte se na místního prodejce nebo regionální iiyama kancelář.
- Připojovací zařízení třídy 1 typu A musí být připojeno k ochrannému vodiči.
- Zásuvka musí být instalována v blízkosti zařízení a musí být snadno přístupná.
- Výrazný akustický tlak u ucha / sluchátek může způsobit poškození sluchu / ztrátu sluchu.

[Příklad připojení]

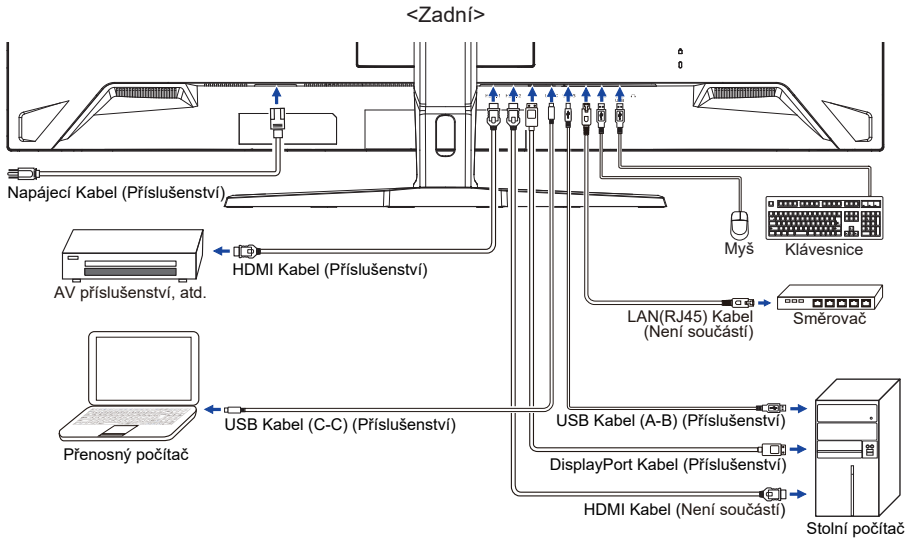

[Shromážděte kabely]

Umístěte kabely přes Otvor pro kabely, abyste je spojili.

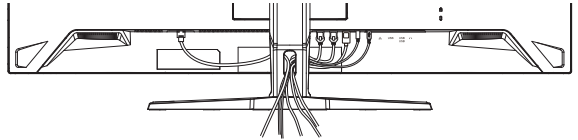

NASTAVENÍ POČÍTAČE

■ Načasování signálu

Změna požadované načasování signálů, jsou uvedeny na straně 30: ODPOVÍDAJÍCÍ ČASOVÁNÍ.

NASTAVENÍ VÝŠKY A POZOROVACÍHO ÚHLU

- Pro optimální sledování obrazu je doporučeno, aby monitor byl v pozici přímo naproti na celému obličej, poté nastavíte výšku a úhel monitoru dle Vašich vlastních preferencí.
- Držte panel tak, aby monitor se nepřevrátil, když měníte výšku nebo úhel monitoru.
- Jste schopni se přizpůsobit výšku monitoru až do 130mm, úhel až 20° nahoru a 3° dolů.

POZNÁMKA

- Nedotýkejte se LCD obrazovky při změně výšky nebo úhlu pohledu. Mohlo by dojít k poškození nebo zničení LCD obrazovky.
- Je nutná pozornost, při změně výšky nebo úhlu, abyste si nezachytili prsty nebo ruce při manipulaci s monitorem.
- Zranění může dojít, pokud nejste opatrní a nezabráníte kontaktu prstu s displejem a základnou při nastavování výšky.

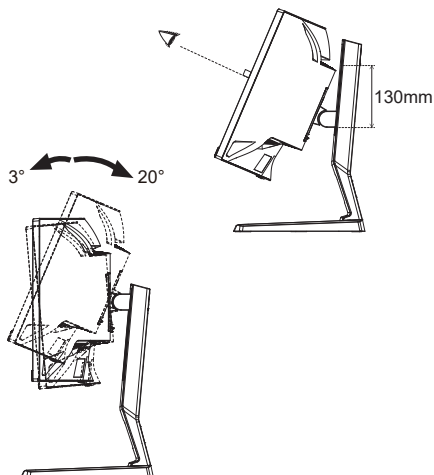

OVLÁDÁNÍ MONITORU

NAVIGAČNÍ TLAČÍTKO

Stisknutím následujících 5 míst na Navigačním tlačítku se můžete pohybovat každým směrem nebo provádět přímé úpravy v nabídce na obrazovce.

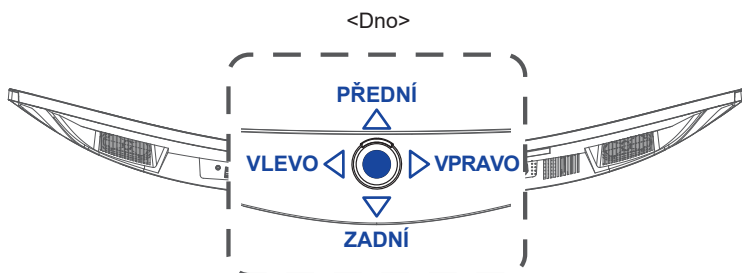

Navigation button	Menu on screen
• (CENTRUM)	Main menu / Execution
PŘEDNÍ	Down Přímě i-Style Color
ZADNÍ	Up Přímě Selection input
VPRAVO	Right Přímě Volume
VLEVO	Left Přímě ECO mode

Chcete-li vytvořit co nejlepší obraz, Váš iiyama LCD monitor byl nastaven ve výrobním závodě s KOMPATIBILNÍ NAČASOVÁNÍ, které je vyobrazeno na straně 30. Obraz můžete také upravit podle níže uvedeného postupu.

- 1 Stiskněte Navigační tlačítko **CENTRUM** pro spuštění funkce OSD menu. K dispozici jsou další položky nabídky, které lze přepínat stisknutím Navigačního tlačítka **VLEVO** / **VPRAVO**.

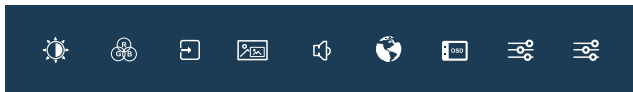

- 2 Vyberte položku menu, která obsahuje ikonu nastavení týkající se nastavení, které chcete dělat a stiskněte **CENTRUM**. Poté stisknutím Navigačního tlačítka **PŘEDNÍ / ZADNÍ** zvýrazněte ikonu požadovaného nastavení.
- 3 Znovu stiskněte **CENTRUM**. Stisknutím **VLEVO** / **VPRAVO** zvolte vhodnou úpravu nebo nastavení.
- 4 Stiskněte **CENTRUM** a poté **VLEVO** ukončíte nabídku, takže nastavení, která jste právě provedli, se automaticky uloží.

Například pro korekci svislé polohy OSD zvolte položku Menu „ OSD nastavení“ obrazu a poté stiskněte **CENTRUM**. Poté vyberte „OSD V. pozice“ stisknutím **PŘEDNÍ / ZADNÍ** a stiskněte **CENTRUM**. Stisknutím **VLEVO** / **VPRAVO** pro změnu nastavení OSD vertikální polohy. Vertikální poloha OSD displeje by se měla odpovídajícím způsobem měnit, když děláte to.

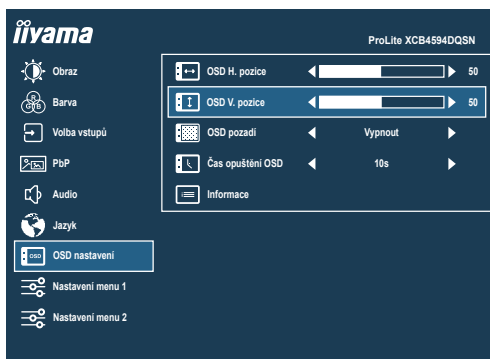

Nakonec stiskněte **CENTRUM** a poté **VLEVO** pro zavření OSD. Všechny změny se uloží do paměti.

POZNÁMKA

- Pokud se operace tlačítek během nastavování přeruší nebo když uplyne čas nastavený pro „Čas opuštění OSD“, OSD zmizí. Stiskněte Navigační tlačítko **VLEVO** se vrátíte do předchozí nabídky a vypnete OSD.
- Jakékoli změny se automaticky uloží do paměti, když OSD zmizí. Je třeba se vyvarovat vypnutí napájení při používání nabídky.

NASTAVENÍ OBSAHU MENU

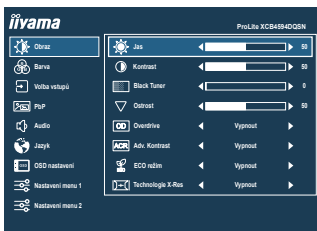

Úprava položek	Problém / Možnost	Navigační tlačítko
Jas *1,2 Brightness	Příliš tmavá Příliš světlá	
Kontrast *3 Contrast	Příliš matné Příliš intenzivní	
Black Tuner *2 Black Tuner	Od -5 do +5 Můžete nastavit odstíny tmavé.	
Ostrost *2 Sharpness	Můžete změnit kvalitu obrazu od 0 do 100 (měkké do ostré). Jedním stisknutím pro změnu kvality obrazu v číselném pořadí. Stisknutím můžete změnit kvalitu obrazu v opačném číselném pořadí.	
Overdrive *2 Overdrive	Vypnout / 1 / 2 / 3 / 4 / 5 To povede ke zlepšení šedé úrovně doby odezvy panelu LCD. A vyšší úroveň výsledku v rychlejším čase odezvy.	
Adv. Kontrast *2 Adv. Contrast	Zapnout	Zvýšený Kontrastní Poměr
	Vypnout	Typický Kontrastní Poměr
ECO režim *2 ECO Mode Přímá	Vypnout	Normální
	1	Jas podsvícení je snížen.
	2	Jas podsvícení je snížen více než 1.
Technologie X-Res *4 X-Res Technology	Vypnout	Normální
	Měkký	Zvýraznit okraj obrazu.
	Střední	Zvýraznit okraj obrazu více než při Měkký možnosti.
	Tvrďý	Zvýraznit okraj obrazu více než při Střední možnosti.

*1 Slouží k nastavení Jasu při použití monitoru v temné místnosti, když obrazovka je příliš světlá.

*2 Vybrané úpravy a nastavení nemusí být možné kvůli jiným položkám, které jsou povoleny. Další informace naleznete na straně 16 **Matice korelace funkcí 1**.

*3 Deaktivováno pouze v případě, že je povolena i-Style Color.

*4 Deaktivováno pouze v případě, že je povolena HDR.

Přímo

Můžete přejít na položky menu a zobrazit možnosti nastavení obrazovky přímo pomocí následujícího operace.

- ECO režim: Stiskněte Navigační tlačítko **VLEVO**, kdy není menu zobrazeno.



■ Matice korelace funkcí 1

Vybraná položka		Obraz					
		Jas	Black Tuner	Ostrost	Overdrive	Adv. Kontrast	ECO režim
Obraz	Adv. Kontrast	–	✓	✓	✓	/	–
	ECO režim	–	✓	✓	✓		–
	Technologie X-Res	✓	✓	–	✓	✓	✓
Barva	i-Style Color	–	–	–	–	–	–
	Red. modrého světla	–	✓	✓	✓	–	–
PbP	Režim PbP	✓	✓	✓	–	–	✓
Nastavení menu 1	MST	✓	✓	✓	–	–	✓
Nastavení menu 2	MBR	–	–	✓	✓	–	–
	HDR	–	–	✓	–	–	–

✓ : Dostupný

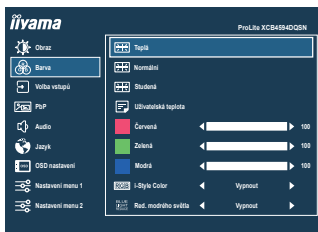
– : Není dostupný



Úprava položek	Problém / Možnost	Navigační tlačítko
Teplá *1,2,3 Warm	Teplá barva	
Normální *1,2,3 Normal	Normální barva	
Studená *1,2,3 Cool	Studená barva	
Uživatelská teplota *1,2,3 User Color	Červená	Příliš slabý 
	Zelená	Příliš silná 
	Modrá	
i-Style Color *2 i-Style Color Přímý	Standard	Pro obecné prostředí Windows a výchozí nastavení monitoru
	Hra	Pro PC herní prostředí
	Kino	Pro filmové a video prostředí
	Scenérie	Pro zobrazení venkovní scenérie obrázků
	Text	Pro editaci textu a obrazu v prostředí textového editoru
	Vypnout	Návrat do stavu nastaveného úpravou barev.
Red. modrého světla *1,3,4 Blue Light Reducer	Vypnout	Normální
	1	Modré světlo je sníženo.
	2	Modré světlo je sníženo více než 1.
	3	Modré světlo je sníženo více než 2.

*1 Deaktivováno, když je aktivován i-Style Color.

*2 Deaktivováno, když je aktivován Red. modrého světla.

*3 Deaktivováno, když je aktivován HDR.

*4 Deaktivováno, když je aktivován Adv. Kontrast, ECO režim nebo MBR.

Přímý

Můžete přejít na položky menu a zobrazit možnosti nastavení obrazovky přímo pomocí následujícího operace.

- i-Style Color: Stiskněte Navigační tlačítko **PŘEDNÍ**, když není menu zobrazeno.

Volba vstupů Input Select

Přímo

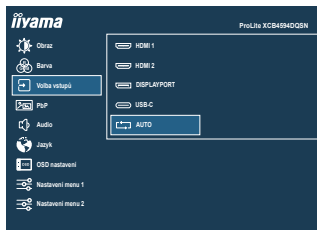

Úprava položek

Možnost

Volba vstupů Input Select

HDMI 1	Vyberte digitální (HDMI 1) vstup.
HDMI 2	Vyberte digitální (HDMI 2) vstup.
DISPLAYPORT	Vyberte digitální (DisplayPort) vstup.
USB-C	Vyberte digitální (USB typu-C) vstup.
AUTO *	Hledat dostupný vstupní zdroj a vybrat automaticky.

POZNÁMKA Funkce „AUTO“ umožňuje automatický výběr dostupných vstupních zdrojů. Nelze vybrat vstupní zdroje z počítačů, které jsou v pohotovostní režimu. Pokud ručně vyberete jeden ze vstupních zdrojů, druhý zdroj nebude automaticky vybrán.

* Deaktivováno, když je aktivován MST.

Přímo

Můžete přejít na položky menu a zobrazit možnosti nastavení obrazovky přímo pomocí následujícího operace.

- Volba vstupů: Stiskněte Navigační tlačítko **ZADNÍ**, kdy není menu zobrazeno.





Úprava položek	Možnost	
Režim PbP *2 PBP Mode	Vypnout	Režim PbP napájení je vypnut.
	Zapnout	Zobrazení hlavní obrazovky vlevo a vedlejší obrazovky vpravo.
Vstup do podokna *3 Sub Win Input	HDMI 1	Vyberte digitální (HDMI 1) vstup pro vedlejší obrazovku.
	HDMI 2	Vyberte digitální (HDMI 2) vstup pro vedlejší obrazovku.
	DisplayPort	Vyberte digitální (DisplayPort) vstup pro vedlejší obrazovku.
	USB-C	Vyberte digitální (USB typu-C) vstup pro vedlejší obrazovku.
Výměna zdroje *3 PBP Swap	Zaměna Hlavní/Vedlejší obrazovky, když je Režim PbP aktivní.	
Wejście audio *3 Audio Input	MAIN WIN	Vyberte audio vstup pro hlavní obrazovku.
	SUB WIN	Vyberte audio vstup pro vedlejší obrazovku.

*1 PbP = Picture by Picture (Obraz vedle Obrazu)





Deaktivováno, když je aktivován MST, DSC nebo HDR.

*2 S touto funkcí zobrazuje obrázky ze dvou zdrojů vedle sebe.

*3 Dostupné pouze při aktivovaném Režim PbP.

Audio



Úprava položek	Problém / Možnost	Navigační tlačítko
Hlasitost Volume	Příliš měkké Příliš hlasitý	   
Ticho Mute	Zapnout	Vypněte zvuk dočasně.
	Vypnout	Vraťte hlasitost na předchozí úroveň.

Přímo

Můžete přejít na položky menu a zobrazit možnosti nastavení obrazovky nebo stupnici nastavení přímo pomocí následujícího operace.

- Hlasitost: Stiskněte Navigační tlačítko **VPRAVO**▶, kdy není menu zobrazeno.

Jazyk

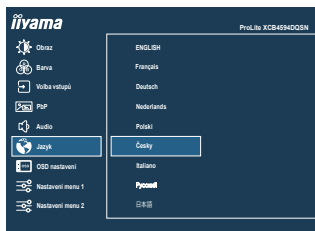















Úprava položek	Možnost			
Jazyk Language	English	Angličtina	Česky	Česky
	Français	Francouzština	Italiano	Italština
	Deutsch	Němčina	Русский	Ruština
	Nederlands	Holandština	日本語	Japonština
	Polski	Polština		



OSD nastavení OSD Settings



Úprava položek	Problém / Možnost	Navigační tlačítko
OSD H. pozice OSD H. Position	OSD je příliš vlevo OSD je příliš vpravo	   
OSD V. pozice OSD V. Position	OSD je příliš nízké OSD je příliš vysoké	   
OSD pozadí OSD Background	Pozadí OSD je průhledný režim. Vypnout / 1 / 2 / 3 / 4	  
Čas opuštění OSD OSD Time Out	Můžete nastavit dobu trvání OSD menu. 5 / 10 / 30 / 60 sekund	  
Informace Information	Zobrazuje informace o aktuálním vstupním signálu přicházející z grafické karty v počítači. <Příklad>  POZNÁMKA Najděte uživatelskou příručku grafické karty k dalším informacím o změně rozlišení a obnovení.	



Nastavení menu 1 Setup Menu 1

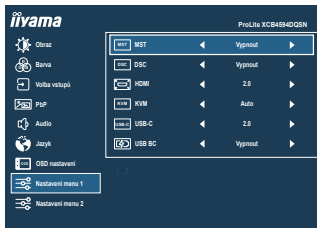

Úprava položek	Možnost	
MST *1,2,5 MST	Zapnout	Umožňuje funkci PbP s připojením ke vstupu DisplayPort nebo USB typu-C.
	Vypnout	Deaktivuje funkci MST.
DSC *1,3,5 DSC	Zapnout	Umožňuje zobrazení 8bitových barev s rozlišením 5120 × 1440 při 165Hz.
	Vypnout	Deaktivuje funkci DSC.
HDMI *4 HDMI	2.0	Vyberte verzi HDMI.
	2.1	
KVM KVM	Auto	Když jsou k monitoru připojeny dva nebo tři počítače, můžete propojit vstupní zdroj s USB upstream konektorem.
	USB B	
	USB C	
USB-C USB-C	2.0	Vyberte rychlost přenosu dat při připojení přes USB typu-C.
	3.0	
POZNÁMKA Když je na vstupu USB typu-C vybráno 3.0, lze podporovat rozlišení až 3840 × 1080 při 85Hz.		
USB BC USB BC	Zapnout	Zařízení USB lze nabíjet, i když je monitor v pohotovostním režimu.
	Vypnout	Zařízení USB nelze nabíjet, když je monitor v pohotovostním režimu.
POZNÁMKA Když je monitor vypnutý, periferie USB nelze nabíjet, i když je zapnuta funkce USB BC. Když je tato funkce vypnutá, zařízení USB nepracují, ani když je monitor v zapnutý, aby šetřili energii v pohotovostním režimu. Při provozu zařízení USB zapněte tuto funkci.		

*1 K dispozici pouze pro vstup DisplayPort nebo USB typu-C.

*2 Zapnutí / vypnutí funkce MST není závislé na přepínání vstupního signálu.

*3 DSC = Display Stream Compression



*4 Přechod na verzi 2.1 vám umožní přijímat signály až do rozlišení 5120 × 1440 při 165Hz.

*5 Vybrané úpravy a nastavení nemusí být možné kvůli jiným položkám, které jsou povoleny. Další informace naleznete na straně 24 **Matice korelace funkcí 2**.

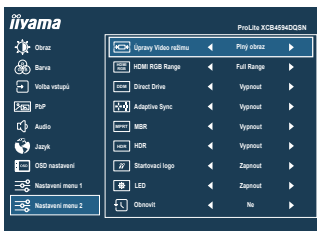

Nastavení menu 2 Setup Menu 2



Úprava položek	Možnost	Navigační tlačítko
Úpravy Video režimu *1,3 Video Mode Adjust	Plný obraz	Zobrazení na celé obrazovce
	Formát obrazu	Rozšíření zobrazení poměru stran
	1:1	Zobrazení obrazu bod po bodu.
	17 inch	Zobrazit obraz jako 17 palcovým displejem (5:4)
	19 inch	Zobrazit obraz jako 19 palcovým displejem (5:4)
	19.5 inch	Zobrazit obraz jako 19,5 palcovým displejem (16:9)
	21.5 inch	Zobrazit obraz jako 21,5 palcovým displejem (16:9)
	23 inch	Zobrazit obraz jako 23 palcovým displejem (16:9)
HDMI RGB Range *2 HDMI RGB Range	Full Range	Pro plný rozsah barevné škály signálu
	Limited Range	Pro omezený rozsah barevné škály signálu
Direct Drive *3 Direct Drive	Zapnout	Snížení inputlagu.
	Vypnout	Typický
POZNÁMKA Změna rozlišení a obnovovací frekvence nebo vypnutí/zapnutí napájení může deaktivovat funkci Direct Drive.		
Adaptive Sync *3 Adaptive Sync	Zapnout	Adaptive Sync je zapnuto.
	Vypnout	Adaptive Sync je vypnuto.
MBR *3 MBR	Vypnout / 1 / 2 / 3 / 4 / 5 / 6 / 7	Snižuje rozmazání pohybu na LCD panelu. Dostupné pouze  
HDR *3 HDR	Zapnout	Pro signál HDR (High Dynamic Range)
	Vypnout	Pro normální signál
Startovací logo Opening Logo	Zapnout	iiyama logo se zobrazí, když je monitor zapnutý.
	Vypnout	iiyama logo se nezobrazuje, když je monitor zapnutý.
LED LED	Zapnout	Indikátor napájení je zapnut.
	Vypnout	Indikátor napájení je vypnut.
POZNÁMKA Vypněte Indikátor napájení, když Vás obtěžuje jeho světlo.		
Obnovit Memory Recall	Ano	Nastavení továrních dat je obnoveno.
	Ne	Návrat do menu.

*1 Volitelné pouze při rozlišení 3840 × 2160 nebo méně.

*2 K dispozici pouze pro vstup HDMI.

*3 Vybrané úpravy a nastavení nemusí být možné kvůli jiným položkám, které jsou povoleny. Další informace naleznete na straně 24 **Matice korelace funkcí 2**.

■ Matice korelace funkcí 2

Vybraná položka		Nastavení menu 1		Nastavení menu 2				
		MST	DSC	Úpravy Video režimu	Direct Drive	Adaptive Sync	MBR	HDR
Barva	Red. modrého světla	✓	✓	✓	✓	✓	-	✓
PbP	Režim PbP	-	-	-	-	-	-	-
Nastavení menu 1	MST		✓	-	-	-	-	-
	DSC	-		✓	✓	✓	✓	✓
Nastavení menu 2	Úpravy Video režimu	✓	✓		✓	✓	-	✓
	Direct Drive	-	-	-		-	-	-
	Adaptive Sync	-	✓	-	-		-	-
	MBR	✓	✓	-	✓	✓		-
	HDR	-	✓	✓	-	✓	-	

✓ : Dostupný

- : Není dostupný

● Zámek Režimu

<OSD Menu>

- OSD zámek bude aktivován stisknutím Navigační tlačítko **VPRAVO** po dobu asi 5 sekund. Pokud se pokusíte o přístup o přístup do OSD stisknutím Navigační tlačítko, objeví se na obrazovce zpráva „OSD zamknuto“.
- OSD zámek bude deaktivován stisknutím Navigační tlačítko **VPRAVO** po dobu asi 5 sekund.

<Tlačítko napájení>

- Zámek Tlačítko napájení bude aktivován stisknutím Navigační tlačítko **VLEVO** po dobu asi 5 sekund. Zamknutí Tlačítko napájení znamená, že nebudete moci vypnout monitor, zatímco je Tlačítko napájení zamknut. Stisknutím Tlačítko napájení se na obrazovce objeví zpráva „Tlačítko Power zamknuto“.
- Zámek Tlačítko napájení bude deaktivován stisknutím Navigační tlačítko **VLEVO** po dobu asi 5 sekund.

POHOTOVOSTNÍ FUNKCE

Tento produkt je vybaven funkcí pohotovostního režimu. Pokud je aktivován, automaticky sníží zbytečnou spotřebu energie monitoru, když není počítač používán.

K dispozici je krok pohotovostním monitoru, jak je popsáno níže. Funkce pohotovostním, včetně všech nastavení časovače, je nakonfigurován v operačním systému. Zkontrolujte příručku k operačnímu systému a informujte se o tom, jak může být nakonfigurován.

■ Pohotovostní režim

Když je video signál z počítače jsou vypnuty, monitor přejde do pohotovostní režim, který snižuje spotřebu energie na 0,5W nebo méně*. Obrazovka ztmavne a indikátor napájení se změní na oranžovou. Od pohotovostní režim se obraz objeví v několika sekundách, když se dotknete klávesnice nebo myši.

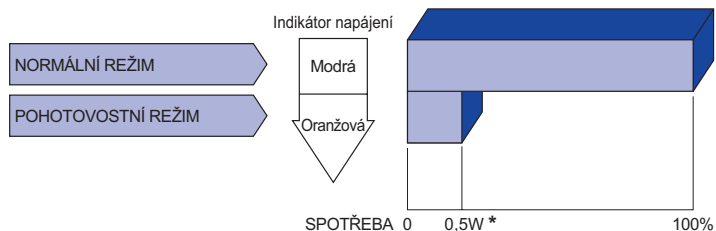

* Když nejsou připojena zařízení USB.

ŘEŠENÍ PROBLÉMŮ

Pokud monitor nefunguje správně, postupujte podle níže uvedených kroků pro možné řešení problému.

1. Proveďte úpravy popsané v OVLÁDÁNÍ MONITORU, v závislosti na problému, který máte. Pokud monitoru nefunguje obraz, přejděte na 2.
2. Podívejte se na následující body, pokud nemůžete najít příslušnou položku v OVLÁDÁNÍ MONITORU, nebo v případě, že problém přetrvává.
3. Pokud jste se setkali s problémem, který není popsán níže, nebo nemůžete problém opravit, ukončete používání monitoru a obraťte se na svého prodejce nebo iiyama servisní středisko pro další pomoc.

Problém

Kontrola

① Nezobrazí se obraz.

(Indikátor napájení se nerozsvítí.)

- Napájecí kabel je pevně usazen v patici.
- Spínač napájení je zapnutý.
- AC zásuvka je pod napětím. Prosím, zkontrolujte s jiným zařízením.

(Indikátor napájení je modrý.)

- Je-li spoňič obrazovky v aktivním režimu, dotkněte se klávesnice nebo myši.
- Zvyšte kontrast a / nebo jas.
- Počítač je zapnutý.
- Signální kabel je správně připojen.
- Signální načasování počítače je v specifikaci monitoru.

(Indikátor napájení svítí oranžově.)

- Pokud je monitor v pohotovostním režimu, dotkněte se klávesnice nebo myši.
- Počítač je zapnutý.
- Signální kabel je správně připojen.
- Signální načasování počítače je v specifikaci monitoru.

② Obrazovka není synchronizována.

- Signální kabel je správně připojen.
- Signální načasování počítače je v specifikaci monitoru.

③ Pozice obrazu není ve středu.

- Signální načasování počítače je v specifikaci monitoru.

④ Obrazovka je příliš světlá nebo příliš tmavá.

- Video výstup počítače je ve specifikaci monitoru.

⑤ Obrazovka se třese.

- Napájecí napětí je ve specifikaci monitoru.
- Signální načasování počítače je v specifikaci monitoru.

⑥ Žádný zvuk.

- Audio zařízení (počítač atd.) je zapnuto.
- Hlasitost je nastavena.
- Ticho je Vypnout.
- Audio výstup zařízení je ve specifikaci monitoru.

⑦ Zvuk je příliš hlasitý nebo příliš tichý.

- Audio výstup zařízení je ve specifikaci monitoru.

INFORMACE O RECYKLACI

Pro lepší ochranu životního prostředí, prosím, nevyhazujte Váš monitor.

Prosím navštivte naše webové stránky: <https://iiyama.com> pro recyklaci monitoru.

PŘÍLOHA

Design a technické údaje se mohou změnit bez předchozího upozornění.

SPECIFIKACE : ProLite XCB4594DQSN-B1

Velikost kategorie	45"	
LCD Panel	Technologie panelu	VA
	Velikost	Úhlopříčka: 44,5" (113cm)
	Zakřivení	1500R
	Rozteč bodů	0,212mm H × 0,212mm V
	Jas	450cd/m ² (Typický), 150cd/m ² (Výchozí / Úspora energie)
	Kontrastní poměr	3000 : 1 (Typický), Dispozici je pokročilá funkce kontrastu
	Pozorovací úhel	Vpravo / Vlevo: 89° na každou stranu, Nahoru / Dolů: 89° na každou stranu (Typický)
	MPRT	0,8ms
Barvy displeje	Přibl. 16,7 milión	
Sync Frequency	HDMI: Horizontální: 30,0-260,0kHz, Vertikální: 48-165Hz DisplayPort: Horizontální: 30,0-260,0kHz, Vertikální: 48-165Hz USB typu-C: Horizontální: 30,0-260,0kHz, Vertikální: 48-165Hz	
Nativní rozlišení	5120 × 1440, 7,4 MegaPixelů	
Podporované max. rozlišení	5120 × 1440, 165Hz	
Vstupní konektor	HDMI × 2, DisplayPort, USB typu-B, USB typu-C (Alt. režim)	
Vstupní video signál	HDMI, DisplayPort, USB typu-C (Alt. režim)	
USB Standard	USB3,2 Gen 1 (5Gbps, DC5V, 900mA), USB Power Delivery (90W)	
Počet USB portů	2 Upstream: Typu-B, Typu-C	
Tvar konektoru	3 Downstream: Typu-A	
LAN port	RJ45	
Konektor pro sluchátka	ø 3,5mm mini jack (Stereo)	
Reproduktory	3W × 2 (Stereo reproduktory)	
Maximální velikost obrazovky	1087,5mm Š × 305,9mm V / 42,8" Š × 12,0" V	
Napájení	100-240VAC, 50/60Hz, 2,5A	
Spotřeba energie *	60W (Typický), 37W (Výchozí / Úspora energie) Pohotovostní režim: max. 0,5W, Vypnuto režim: max. 0,3W	
Rozměry	1090,0 × 409,0 - 539,0 × 275,0mm / 42,9 × 16,1 - 21,2 × 10,8" (Š×V×H)	
Hmotnost netto	11,2kg / 24,7lbs	
Rozsah nastavení výšky	130mm	
Úhel náklonu	Nahoru: 20°, Směrem dolů: 3°	
Provozní prostředí	Provoz: Teplota 5 až 35 ° C / 41 až 95 ° F Vlhkost 10 až 80% (Bez kondenzace) Skladování: Teplota -20 až 60°C / -4 až 140°F Vlhkost 10 až 90% (Bez kondenzace)	
Schválení	CE, UKCA, TÜV-Bauart, VCCI, PSE	

POZNÁMKA * Když nejsou připojena zařízení USB.

ROZMĚRY

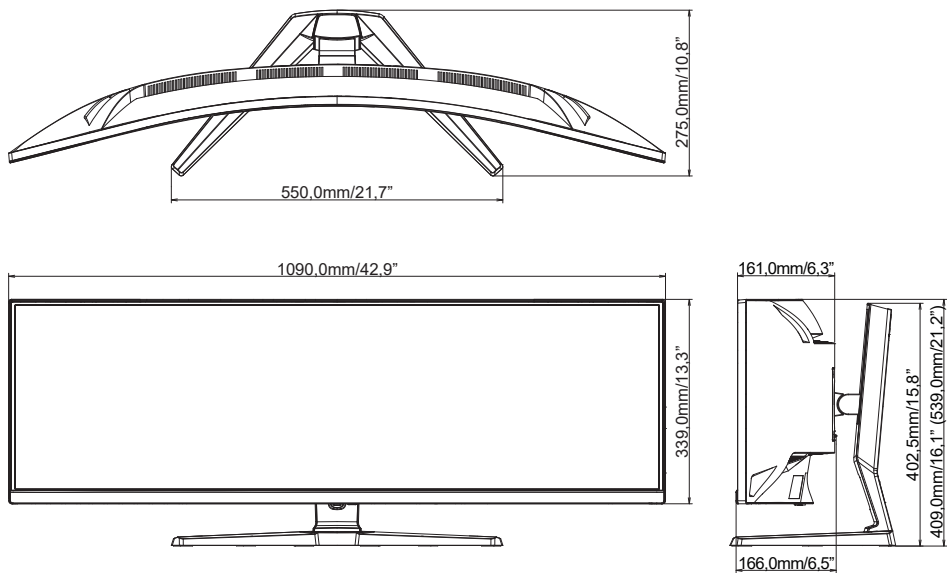

() : Maximální rozsah nastavení

ODPOVÍDAJÍCÍ ČASOVÁNÍ

Režim Video	Horizontální frekvence	Vertikální frekvence	Dot Clock	HDMI			DISPLAYPORT / USB-C				USB-C 3.0
				2.0 Východí	2.1	PbP Zapnout	DSC Vypnout Východí	DSC Zapnout	PbP Zapnout	MST Zapnout	
800 × 600	37,879kHz	60,317Hz	40,000MHz	✓	✓	✓	✓	✓	✓	✓	✓
	46,875kHz	75,000Hz	49,500MHz	✓	✓	✓	✓	✓	✓	✓	✓
1024 × 768	48,363kHz	60,004Hz	65,000MHz	✓	✓	✓	✓	✓	✓	✓	✓
	60,023kHz	75,029Hz	78,750MHz	✓	✓	✓	✓	✓	✓	✓	✓
1280 × 1024	63,981kHz	60,020Hz	108,000MHz	✓	✓	✓	✓	✓	✓	✓	✓
	79,976kHz	75,025Hz	135,000MHz	✓	✓	✓	✓	✓	✓	✓	✓
1920 × 1080	67,500kHz	60,000Hz	148,500MHz	✓	✓	✓	✓	✓	✓	✓	✓
	135,000kHz	120,000Hz	297,000MHz	✓	✓	✓	✓	✓	✓	✓	✓
2560 × 1440	88,787kHz	59,951Hz	241,500MHz			✓			✓	✓	✓
	111,070kHz	75,000Hz	302,124MHz			✓			✓	✓	
	151,000kHz	100,000Hz	410,720MHz			✓			✓	✓	
	183,000kHz	120,000Hz	497,760MHz	✓	✓	✓	✓	✓	✓	✓	
	222,190kHz	144,000Hz	592,364MHz			✓			✓	✓	
	242,550kHz	165,000Hz	646,638MHz				✓	✓	✓		
3840 × 1080	66,660kHz	60,000Hz	266,640MHz	✓	✓		✓	✓			✓
	83,320kHz	75,000Hz	333,300MHz								✓
	94,780kHz	85,000Hz	380,996MHz								✓
	133,800kHz	120,000Hz	537,876MHz	✓			✓				
3840 × 2160	135,000kHz	60,000Hz	594,000MHz	✓	✓						
	270,000kHz	120,000Hz	1188,000MHz		✓*1						
5120 × 1440	88,860kHz	60,000Hz	469,181MHz		✓*1		✓	✓			
	111,070kHz	75,000Hz	586,476MHz		✓*1		✓	✓			
	125,890kHz	85,000Hz	664,673MHz		✓*1		✓	✓			
	177,720kHz	120,000Hz	938,362MHz		✓*1		✓	✓			
	246,180kHz	165,000Hz	1299,830MHz		✓*1			✓*2			

POZNÁMKA *1 Výstup grafické karty musí podporovat HDMI verze 2.1 a je třeba jej vybrat v nabídce „HDMI“.

*2 Výstup grafické karty musí podporovat technologii DSC a v nabídce musí být povolena funkce „DSC“.