

UŽIVATELSKÝ MANUÁL

G-MASTER

LCD Monitor

G-MASTER GB2770QSU

Děkujeme moc za výběr iiyama LCD monitoru. Doporučujeme, abyste věnovali několik minut, před instalací zapnutím monitoru, k pečlivému pročtení komplexního návodu. Prosíme, mějte tuto příručku na bezpečném místě pro budoucí použití.

OZNAČENÍ CE PROHLÁŠENÍ O SHODĚ

Tento LCD monitor je v souladu s požadavky směrnice ES / EU 2014/30/EU "Směrnice EMC", 2014/35/EU "Směrnice pro nízké napětí", 2009/125/ES "ErP směrnice" a 2011/65/EU "RoHS směrnice".

Elektro-magnetická náchylnost byla zvolena na úrovni, která dává správnou funkci v obytných oblastech, podnikání a lehkých průmyslových areálech a malých podnicích, uvnitř i vně budov. Všechna místa pro provoz jsou charakterizována připojením k veřejné síti nízkého napětí napájení.

IYAMA CORPORATION: Wijkerveerstraat 8, 2131 HA Hoofddorp, The Netherlands

Model No. : PL2770QS



Doporučujeme recyklaci použitého výrobku. Obratě se prosím na svého prodejce nebo iiyama servisní středisko. Recyklační informace získané přes internet, pomocí adresy: <https://iiyama.com>
Můžete se připojit na webovou stránku různých zemí.

- Vyhrazujeme si právo měnit specifikace bez předchozího upozornění.
- Všechny obchodní známky použité v této uživatelské příručce jsou majetkem příslušných vlastníků.
- Pojmy HDMI a HDMI High-Definition Multimedia Interface a rovněž logo HDMI jsou ochranné známky nebo zapsané ochranné známky společnosti HDMI Licensing Administrator, Inc. ve Spojených státech a dalších zemích.
- Písmo použité v nabídce OSD je licencováno na základě licence Apache, verze 2.0. Kopii licence můžete získat na adrese <http://www.apache.org/licenses/LICENSE-2.0>
- Registrační číslo EPREL G-MASTER GB2770QSU-B5 : 1435324

OBSAH

PRO VAŠÍ BEZPEČNOST	1
BEZPEČNOSTNÍ OPATŘENÍ.....	1
SPECIÁLNÍ POZNÁMKY K LCD MONITORŮM	3
ZÁKAZNICKÝ SERVIS.....	3
ČIŠTĚNÍ	3
PŘED POUŽITÍM MONITORU.....	4
VLASTNOSTI	4
KONTROLA OBSAHU BALENÍ.....	4
POUŽITÍ RAMENE NEBO STOJANU	5
MONTÁŽ A ODSTRANĚNÍ STOJAN.....	7
OVLÁDACÍ PRVKY A KONEKTORY.....	9
PŘIPOJENÍ MONITORU	10
NASTAVENÍ POČÍTAČE	11
NASTAVENÍ VÝŠKY A POZOROVACÍHO ÚHLU.....	11
OVLÁDÁNÍ MONITORU.....	12
NASTAVENÍ OBSAHU MENU	13
POHOTOVOSTNÍ FUNKCE.....	25
ŘEŠENÍ PROBLÉMŮ.....	26
INFORMACE O RECYKLACI.....	27
PŘÍLOHA	28
SPECIFIKACE : G-MASTER GB2770QSU-B5.....	28
ROZMĚRY	29
ODPOVÍDAJÍCÍ ČASOVÁNÍ	30

PRO VAŠÍ BEZPEČNOST

BEZPEČNOSTNÍ OPATŘENÍ

VAROVÁNÍ

PŘESTANTĚ POUŽÍVAT MONITOR V PŘÍPADĚ JAKÝCHKOLIV PROBLÉMŮ

Pokud si všimnete jakýchkoli abnormální jevů, jako je kouř, zvláštní zvuk nebo zplodiny, odpojte monitor a ihned se obraťte na svého prodejce nebo iiyama servisní středisko. Další použití může být nebezpečné a může způsobit požár nebo úraz elektrickým proudem.

NIKDY NEDEMOLUJTE KRYT DISPLEJE

Vysokonapěťové obvody uvnitř monitoru. Demontáž krytu se můžete vystavit nebezpečí požáru nebo úrazu elektrickým proudem.

NIKDY NEVKLÁDEJTE NĚJAKÉ PŘEDMĚTY DO MONITORU

Nepokládejte žádné pevné předměty nebo kapaliny, jako je voda do monitoru. V případě nehody, okamžitě monitor odpojte a obraťte se na svého prodejce nebo iiyama servisní středisko. Používání monitoru s jakýmkoliv předmětem uvnitř může způsobit požár, úraz elektrickým proudem nebo poškození.

UMÍSTĚTE MONITOR NA ROVNÝ A STABILNÍ POVRCH

Monitor může způsobit zranění, pokud spadne.

NEPOUŽÍVEJTE MONITOR V BLÍZKOSTI ZDROJE VODY

Nepoužívejte monitor, kde může být postříkán vodou či polit vodou. Může to způsobit požár nebo úraz elektrickým proudem.

POUŽÍVEJTE JEN PODPOROVANÝ NAPÁJECÍ ZDROJ

Ujistěte se, že monitor je používám pouze s určeným napájením. Použití nesprávného napětí může způsobit poruchu a může způsobit požár nebo úraz elektrickým proudem.

CHRAŇTE KABELY

Netahejte, neohýbejte napájecí a datový kabel. Nepokládejte na monitor nebo na kabely žádné jiné těžké předměty. V případě poškození, kabely mohou způsobit požár nebo úraz elektrickým proudem.

NEPŘÍZNIVÉ POVĚTRNOSTNÍ PODMÍNKY

Není vhodné používat monitor při těžké bouřce, může to způsobit poruchu. Také se doporučuje, abyste se nedotýkali zástrčky. Mohlo by dojít k úrazu elektrickým proudem.

UPOZORNĚNÍ

MÍSTO INSTALACE

Neinstalujte monitor, kde může dojít k náhlým změnám teploty, nebo ve vlhkém, prašném nebo zakouřeném prostředí, protože by mohlo dojít k požáru, úrazu elektrickým proudem nebo poškození. Měli byste se také vyhnout místům, kde slunce svítí přímo na monitoru.

NEUMISŤUJTE MONITOR DO NEBEZPEČNÝCH POZIC

Monitor se může převrhnout a způsobit zranění, pokud není vhodně umístěn. Dále se ujistěte, že nemáte na monitoru položené nějaké těžké předměty, a že všechny kabely jsou vedeny tak, že děti za ně nemohou tahat a způsobit si zranění.

DODRŽENÍ VENTILACE VZDUCHU

Ventilační otvory ochraňují monitor před přehřátím. Zakrytí otvorů může způsobit požár. Chcete-li zabezpečit dostatečnou cirkulaci vzduchu, umístěte monitor alespoň 10cm (nebo 4 palce) od všech stěn. Při demontáži naklápěcího stojanu může dojít k zakrytí ventilačních otvorů na zadní straně monitoru. Může dojít k přehřátí monitoru a to může způsobit požár nebo poškození. Při demontáži se ujistěte, že je zajištěno dostatečné větrání. Při ovládní monitoru na zádech, boku, vzhůru nohama nebo na koberci či jiném měkkém materiálu, může také dojít k poškození.

ODPOJTE KABELY PŘI MANIPULACI S MONITOREM

Když přesouváte monitor, vypněte síťový vypínač, odpojte monitor a ujistěte se, zda je signálový kabel odpojen. Pokud monitor neodpojíte, může dojít k požáru nebo úrazu elektrickým proudem.

ODPOJTE MONITOR ZE ZÁSUVKY

Pokud monitor nepoužíváte delší dobu, je doporučeno jej odpojit z elektrické sítě, aby se zabránilo nehodám.

DRŽTE ZÁSTRČKU PŘI ODPOJOVÁNÍ

Chcete-li odpojit napájecí kabel nebo signálový kabel, tahejte vždy za zástrčku. Nikdy netahejte za samotný kabel, může to způsobit požár nebo úraz elektrickým proudem.

NEDOTÝKEJTE SE ZÁSTRČKY MOKRÝMA RUKAMA

Při vytahování nebo zastrčení zástrčky mokřýma rukama, může dojít k úrazu elektrickým proudem.

PŘI INSTALACI MONITORU NA VAŠEM POČÍTAČI

Ujistěte se, že počítač je dostatečně silný, aby unesl hmotnost monitoru, jinak může dojít k poškození počítače.

OPATRNĚ! CHRAŇTE SVÉ RUCI A PRSTY

- Dávejte pozor, abyste si neporanili prsty nebo ruce, když měníte výšku nebo úhel.
- Ke zranění může dojít, pokud nezabráníte kontaktu prstu a základny displeje, při nastavování výšky.

POZNÁMKA PRO POUŽITÍ 24/7

Tento produkt není speciálně určen pro použití 24/7 ve všech prostředích.

POZNÁMKA PRO MONTÁŽ NA STĚNU

Tento produkt není určen pro aplikace digitálního značení (elektronický vývěsní štít), jako je montáž na zed.

OSTATNÍ

ERGONOMICKÉ DOPORUČENÍ

Chcete-li odstranit únavu očí, neprovozujte monitor proti jasnému pozadí nebo v tmavé místnosti. Pro optimální pohodlí při sledování by monitor měl být těsně pod úrovní očí a ve vzdálenosti 40 - 60 cm (16-24 palec) od vašich očí. Při používání monitoru delší dobu se doporučuje přestávka deset minut každou hodinu, protože dlouhodobý pohled na obrazovku může způsobit únavu očí.

SPECIÁLNÍ POZNÁMKY K LCD MONITORŮM

Následující symptomy jsou normální u LCD monitorů a neznamenají problém.

- POZNÁMKA**
- Při prvním zapnutí LCD monitoru se nemusí obraz vejít na displej, protože typ počítače má nastavenou jinou pozici. V tomto případě nastavte pozici obrazu do správné polohy.
 - Můžete zjistit mírně nerovnoměrný jas na obrazovce v závislosti na pracovní ploše, kterou používáte.
 - Vzhledem k povaze LCD obrazovky, může přetrvat vjem původní obrazovky i po přepnutí obrazu, když je stejný obraz zobrazen hodiny. V tomto případě lze obrazovku obnovovat pomalu změnou obrazu nebo vypnutím na několik hodin.

ZÁKAZNICKÝ SERVIS

- POZNÁMKA**
- Máte-li vrátit přístroj do servisu a originální balení bylo zničeno, obraťte se prosím na svého prodejce nebo iiyama servisní středisko pro radu nebo náhradního balení.

ČIŠTĚNÍ

- VAROVÁNÍ**
- Pokud při čištění dostanou materiály nebo kapaliny, jako je voda, do monitoru, okamžitě odpojte napájecí kabel a obraťte se na svého prodejce nebo iiyama servisní středisko.

- UPOZORNĚNÍ**
- Z bezpečnostních důvodů vypněte hlavní vypínač a odpojte monitor před čištěním.

- POZNÁMKA**
- Pro ochranu LCD panelu, nepoškrábejte nebo neotírejte obrazovku tvrdými předměty.
 - Nikdy nepoužívejte některé z následujících silných rozpouštědel. Ty mohou poškodit kryt a LCD displej.

Ředidlo	Spreji
Benzín	Vosk
Abrazivní čistič	Kyselé nebo alkalické rozpouštědlo

- Dotýkáním se krytu produkty vyrobenými z pryže nebo plastu po delší dobu, může dojít k degeneraci nebo ztráty barvy na krytu.

KRYT MONITORU Skvrny lze odstranit hadříkem lehce navlhčeným ve slabém saponátu. Poté otřete kryt jemným suchým hadříkem.

LCD OBRAZOVKA Doporučuje se pravidelné čištění měkkým suchým hadříkem.

PŘED POUŽITÍM MONITORU

VLASTNOSTI

- ◆ Podporuje rozlišení až 2560 × 1440
- ◆ Vysoký kontrast 1000:1 (typický), Adv. Contrast funkce k dispozici / Jas 400cd/m² (typický)
- ◆ Podpora AMD FreeSync™ Premium Pro
- ◆ Podpora HDR400
- ◆ Flicker Free
- ◆ Doba odezvy na pohyblivý obraz 0,5ms
- ◆ Redukce modrého světla
- ◆ Digitální vyhlazování znaků
- ◆ Stereo reproduktory
2 × 2W Stereo reproduktory
- ◆ Pohotovostní funkce
- ◆ V souladu VESA Standard (100mm x 100mm)
- ◆ Klíčová dírka pro bezpečnostní zámek

KONTROLA OBSAHU BALENÍ

Následující doplňky jsou součástí balíku. Zkontrolujte, zda jsou uzavřeny s monitorem. Pokud něco chybí nebo jsou poškozeny, obraťte se na prodejce nebo na regionální iiyama kancelář.

- | | | |
|--------------------|-------------------------|-------------------------------|
| ■ Napájecí kabel * | ■ HDMI kabel | ■ DisplayPort kabel |
| ■ USB kabel | ■ Krk Stojanu | ■ Základna stojanu se šroubem |
| ■ Šroubovák | ■ Bezpečnostní příručka | ■ Rychlý průvodce |

UPOZORNĚNÍ

* Napájecí kabel uzavřený v 120V oblasti je 10A/125V. Pokud používáte napájení vyšší než toto, pak musí být použit napájecí kabel 10A / 250V. Nicméně, všechny garance a záruky jsou neplatné pro případné problémy nebo škody způsobené napájecím kabelem, který není součástí balení iiyama.

Při schváleném napájecím kabelu větší nebo rovno H05VVf, musí být použito 3G, 0,75mm².

POUŽITÍ RAMENE NEBO STOJANU

UPOZORNĚNÍ

- Před montáží tohoto monitoru se prosím ujistěte, že je zeď nebo rameno plochy dostatečně silná na to, aby udržela potřebnou hmotnost obrazovky a přimontování.
- Rozsah nastavení úhlu : až o 23° nahoru a 5°

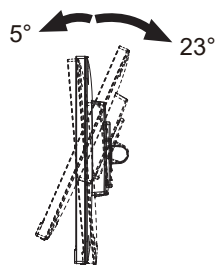

< ZOBRAZIT RUČNÍ NEBO STOJANOVÝ STOJAN >

UPOZORNĚNÍ

Tloušťku montážního stolku utáhněte šrouby M4 (4 kusy), jejíž „L“ délka je 7 mm, aby se monitor upevnil. Pokud použijete šroub déle, může dojít k úrazu elektrickým proudem nebo poškození, protože by mohlo dojít ke kontaktu s elektrickými částmi uvnitř monitoru.

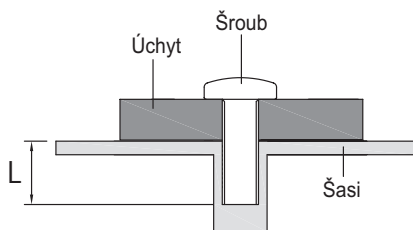

< OTÁČENÍ OBRAZOVKY >

Displej je navržen tak, aby byl kompatibilní v režimech na krajinu i na portrét.

Grafická karta pro zobrazení na výšku bude potřebná pro otáčení obrazu na obrazovce.

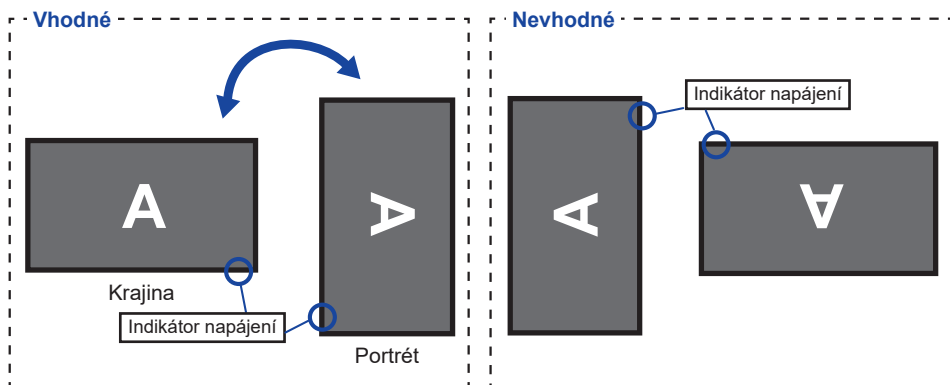

Se Stojanem:

POZNÁMKA

- Upravte základní výšku před rotací panelu.
- Pokus o natáčení panelu násilně bez nastavení výšky stojanu může způsobit poškození panelu nebo stojanu.

MONTÁŽ A ODSTRANĚNÍ STOJAN

UPOZORNĚNÍ

- Položte monitor na stabilní povrch. Monitor může způsobit zranění nebo škodu, pokud spadne.
- Nevystavujte monitor velkým tlakům. Mohlo by dojít k poškození.
- Před demontáží nebo instalací odpojte monitor, aby nedošlo k úrazu elektrickým proudem nebo poškození.

<Instalace>

- ① Dejte kus měkkého hadříku na stůl předem, aby se zabránilo poškrábání monitoru. Položte monitor na stůl přední stranou dolů.
- ② Nainstalujte Krk stojanu k monitoru a poté utáhněte „Křídlová matice“ pomocí dodaného šroubováku abyste je zajistili.

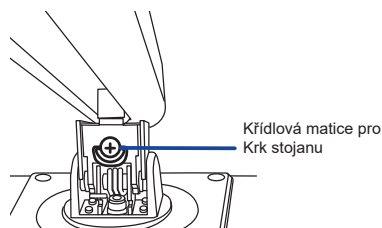
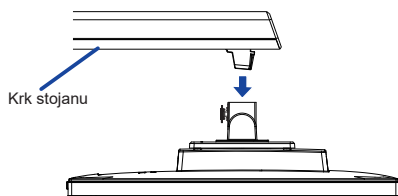

- ③ Nainstalujte Základnu stojanu k Krk stojanu a poté utáhněte „Křídlová matice“ pomocí dodaného šroubováku abyste je zajistili.

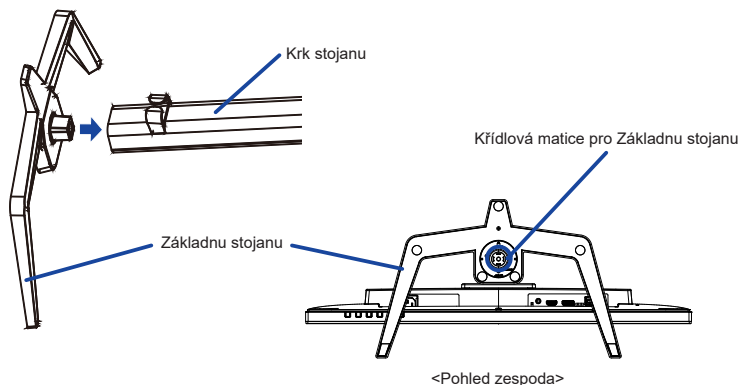

<Demontáž>

- ① Dejte kus měkkého hadříku na stůl předem, aby se zabránilo poškrábání monitoru. Položte monitor na stůl přední stranou dolů.
- ② Povolte „křídlová matice“ pomocí dodaného šroubováku k vyjměte Základna stojanu z Krk stojanu.
- ③ Povolte „křídlová matice“ pomocí dodaného šroubováku k vyjměte Krk stojanu z monitoru.

OVLÁDACÍ PRVKY A KONEKTORY

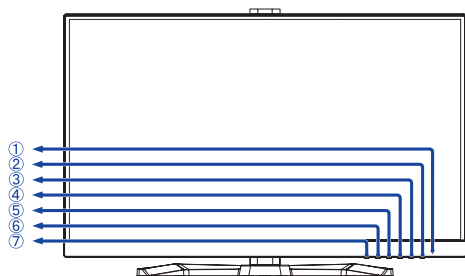

<Přední>

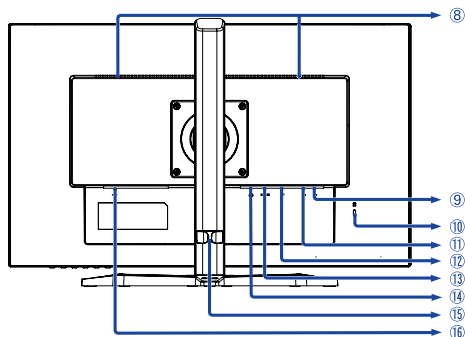

<Zadní>

① Indikátor napájení

POZNÁMKA Modrá: Normální provoz
Oranžová: Pohotovostní režim

② Vypínač (⏻)

③ Menu / Výběr tlačítka (ENTER)

④ Nahoru / Hlasitosti tlačítka (▶ / 🔊)

⑤ Dolů / ECO tlačítka (◀ / 🌿)

⑥ Exit tlačítka (EXIT)

⑦ Volba vstupů (INPUT)

⑧ Reproduktory

⑨ USB Downstream Konektor (🔌 5V, 900mA)

⑩ Klíčová dírka pro bezpečnostní zámek

POZNÁMKA Můžete připevnit bezpečnostní zámek a kabel, aby se zabránilo přemístění monitoru počítače bez Vašeho svolení.

⑪ USB Upstream Konektor (🔌)

⑫ DisplayPort konektor (DP)

⑬ HDMI konektor (HDMI)

⑭ Konektor pro sluchátka (LINE OUT)

⑮ Otvor pro kabely

⑯ AC konektor (~ : Střídavý proud) (~)

PŘIPOJENÍ MONITORU

- 1 Ujistěte se, že počítač i monitor jsou vypnuté.
- 2 Připojte počítač k monitoru pomocí odpovídajícího kabelu.
- 3 Připojte počítač k monitoru pomocí kabelu USB.
- 4 Připojte napájecí kabel k monitoru a poté do elektrické sítě.
- 5 Zapněte monitor a počítač.

POZNÁMKA

- Ujistěte se, že instalace budovy má jistič 120 / 240V, 20A (maximum).
- Signální kabely pro připojení počítače a monitoru se mohou lišit v závislosti na typu použitého počítače. Nesprávné připojení může způsobit vážné poškození jak na monitoru, tak i na počítači. Kabel, který je dodán s monitorem, je určen pro standardní konektor. Pokud je zapotřebí speciální kabel, obraťte se na místního prodejce nebo regionální iiyama kancelář.
- Ujistěte se, že jste utáhli prsty šrouby na obou koncích kabelu signálu.
- Připojovací zařízení třídy 1 typu A musí být připojeno k ochrannému vodiči.
- Zásuvka musí být instalována v blízkosti zařízení a musí být snadno přístupná.
- Výrazný akustický tlak u ucha / sluchátek může způsobit poškození sluchu / ztrátu sluchu.

[Příklad připojení]

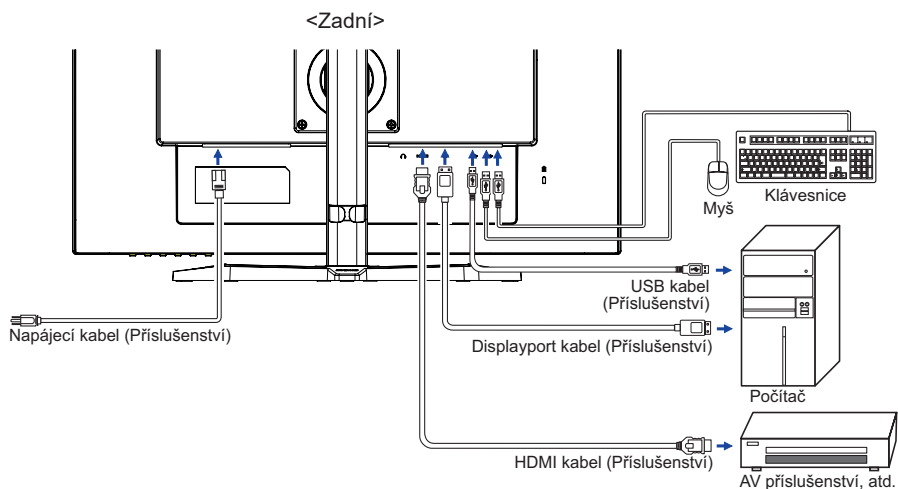

[Shromažďete kabely]

Umístěte kabely přes otvor pro kabely, abyste je spojili.

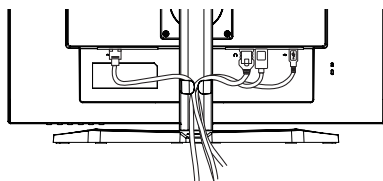

NASTAVENÍ POČÍTAČE

■ Načasování signálu

Změna požadované načasování signálů, jsou uvedeny na straně 30: Vhodné načasování.

NASTAVENÍ VÝŠKY A POZOROVACÍHO ÚHLU

- Pro optimální sledování obrazu je doporučeno, aby monitor byl v pozici přímo naproti na celému obličej, poté nastavíte výšku a úhel monitoru dle Vašich vlastních preferencí.
- Držte panel tak, aby monitor se nepřevrátil, když měníte výšku nebo úhel monitoru.
- Jste schopni se přizpůsobit výšce monitoru až do 150 mm, 23° nahoru a 5° dolů.

POZNÁMKA

- Nedotýkejte se LCD obrazovky při změně úhlu pohledu. Mohlo by dojít k poškození nebo zničení LCD obrazovky.
- Je nutná pozornost, při změně výšky nebo úhlu, abyste si nezachytili prsty nebo ruce při manipulaci s monitorem.
- Zranění může dojít, pokud nejste opatrní a nezabráníte kontaktu prstu s displejem a základnou při nastavování výšky.

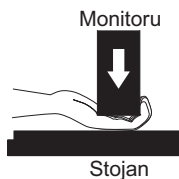
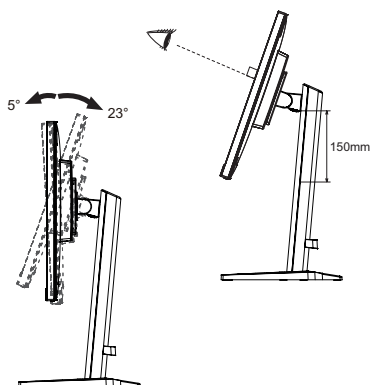

OVLÁDÁNÍ MONITORU

Chcete-li vytvořit co nejlepší obraz, Váš iiyama LCD monitor byl nastaven ve výrobním závodě s KOMPATIBILNÍ NAČISOVÁNÍ, které je vyobrazeno na straně 30. Jste také schopni nastavit obraz tlačítkem podle pokynů uvedených níže.

- 1 Stiskněte tlačítko ENTER pro spuštění funkce OSD menu.



- 2 Pomocí tlačítek ◀ / ▶ vyberte Menu, která obsahuje položku, kterou chcete upravit nebo nastavit, a poté stiskněte tlačítko ENTER.
- 3 Pomocí tlačítek ◀ / ▶ zvýrazněte ikonu požadovaného úpravy / nastavení a poté stiskněte tlačítko ENTER.
- 4 Pomocí tlačítek ◀ / ▶ znovu proveďte příslušné úpravy nebo nastavení a poté stiskněte tlačítko ENTER.
- 5 Stisknutím tlačítka EXIT opustíte Menu a provedené úpravy nebo nastavení se automaticky uloží.

Například pro korekci OSD svislé polohy zvolte položku Menu "Nastavení menu" a poté stiskněte tlačítko ENTER. Pak vyberte "V. pozice" pomocí tlačítek ◀ / ▶. Po stisknutí tlačítka MENU se stupnice nastavení aktivuje.

Potom pomocí tlačítek ◀ / ▶ pro změnu nastavení OSD vertikální polohy. OSD vertikální poloha displeje by se měla odpovídajícím způsobem měnit, když děláte to.

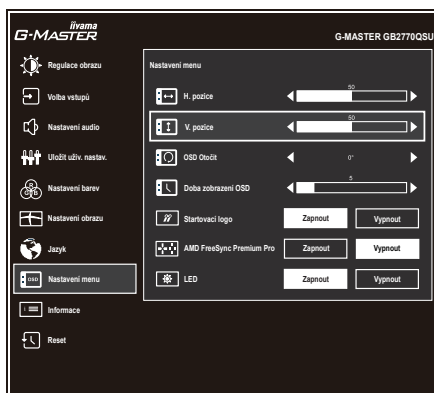

Stisknutím tlačítka ENTER a nakonec tlačítka EXIT zavřete funkci zobrazení na obrazovce. Všechny změny se ukládají do paměti.

POZNÁMKA









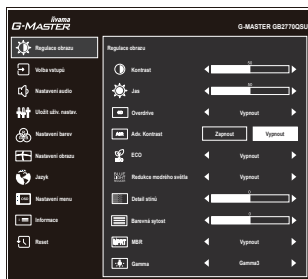













- Pokud jsou tlačítka operace přerušena během nastavování nebo když čas nastavený pro Doba zobrazení OSD uplynul, OSD zmizí. Stiskněte tlačítko EXIT pro rychlé vypnutí OSD.
- Jakékoli změny se automaticky uloží do paměti, když OSD zmizí. Je třeba se vyvarovat vypnutí napájení při používání nabídky.
- Všechny úpravy mají pouze jedno nastavení, které se vztahuje na všechny časování signálu.

NASTAVENÍ OBSAHU MENU



Regulace obrazu *1 Picture Adjust



Úprava položek	Problém / Možnost	Tlačítko ke stisknutí
Kontrast Contrast	Příliš matné Příliš intenzivní	   
Jas *2 Brightness	Příliš tmavá Příliš světlá	   
Overdrive Overdrive	Vypnout / 1 / 2 / 3 / 4 / 5 To povede ke zlepšení šedé úrovně doby odezvy panelu LCD. A vyšší úroveň výsledku v rychlejším čase odezvy.	  
Adv. Kontrast *3 Adv. Contrast	Zapnout	Zvýšený Kontrastní Poměr
	Vypnout	Typický Kontrastní Poměr
ECO Eco	Vypnout	Normální
	Režim 1	Jas podsvícení je snížen.
	Režim 2	Jas podsvícení je snížen více než Režim 1.
	Režim 3	Jas podsvícení je snížen více než Režim 2.
Redukce modrého světla Blue Light Reducer	Vypnout	Normální
	Režim 1	Modré světlo je sníženo.
	Režim 2	Modré světlo je sníženo více než Režim 1.
	Režim 3	Modré světlo je sníženo více než Režim 2.
Detail stínů Black Tuner	Od -5 do +5 Můžete nastavit odstíny tmavé.	   
Barevná sytost Color Saturation	Příliš slabý	 
	Příliš silná	 
MBR *3,4 MBR	Vypnout / 1 / 2 / 3 / 4 / 5 / 6 / 7 Zlepší se doba odezvy pohyblivého obrazu LCD panelu.	  
Gamma Gamma	Gamma1	
	Gamma2	
	Gamma3	

Přímo

*1 Dostupnost každé položky závisí na aktivované položce. Další podrobnosti najdete níže v tabulce Matice korelace funkcí.

*2 Slouží k nastavení jasů při použití monitoru v temné místnosti, když obrazovka je příliš světlá.

*3 Zakázáno, když je aktivní AMD FreeSync Premium Pro.

*4 MBR je k dispozici pouze v případě, že obnovovací frekvence je vyšší než 75 Hz.

Přímo

Můžete přejít na položky menu a zobrazit možnosti nastavení obrazovky přímo pomocí následujícího tlačítka operace.

- ECO : Stiskněte tlačítko \emptyset , kdy není menu zobrazeno.

■ Matice korelace funkcí

Aktivní položka	Regulace obrazu				Nastavení obrazu	Tvůj počítač
	Adv.Kontrast	ECO	Redukce modrého světla	MBR	i-Style Color	
					Standard Sportovní hra FPS hra Strategická hra Text	
Vybraná položka						
Kontrast	–	✓	✓	✓	–	–
Jas	–	–	✓	✓	–	–
Overdrive	✓	✓	✓	✓	–	✓
Adv. Kontrast	–	–	–	–	–	–
ECO	–	–	–	–	–	–
Redukce modrého světla	–	–	–	–	–	–
Detail stínů	✓	✓	✓	✓	–	–
MBR	–	–	–	–	–	–
Gamma	✓	✓	✓	✓	✓	–

✓ : Dostupný

– : Není dostupný



Volba vstupů Input Select

Přímo

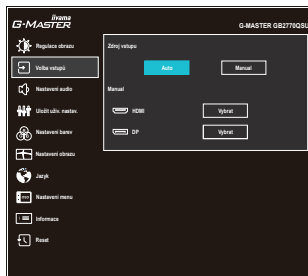

Úprava položek

Možnost

Zdroj vstupu
Input Source

Auto	Vyhledejte dostupný vstupní zdroj a zvolte možnost automaticky.
Manual	HDMI Vyberte digitální (HDMI) vstup.
	DisplayPort(DP) Vyberte digitální (DisplayPort) vstup.

POZNÁMKA

Vstupní zdroj je pevně stanoven, není vybrán automaticky, když jsou HDMI a DisplayPort vybrány.

Přímo

Můžete přejít na položky menu a zobrazit možnosti nastavení obrazovky přímo pomocí následujícího tlačítka operace.



- Volba vstupů : Stiskněte tlačítko INPUT, kdy není menu zobrazeno.



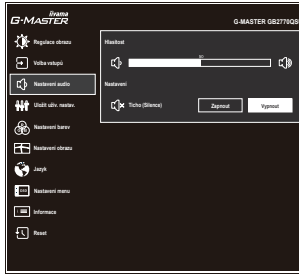

Nastavení audio Audio Settings



Úprava položek	Problém / Možnost	Tlačítko ke stisknutí
Hlasitost Volume	Příliš měkké Příliš hlasitý	 
Ticho (Silence) Mute Audio	Zapnout	Vypněte zvuk dočasně.
	Vypnout	Vraťte hlasitost na předchozí úroveň.
POZNÁMKA Ticho Zapnuto a Vypnuto se přepne stisknutím tlačítek ◀ / ▶ po sobě. ⇒ Zapnout → Vypnout ⇐		

Přímo

Můžete přejít na položky menu a zobrazit stupnici nastavení přímo pomocí následujícího tlačítka operace.

- Hlasitost : Stiskněte tlačítko , kdy není menu zobrazeno.



Uložit uživ. nastav. Store User Setting

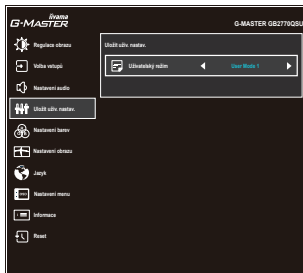

Úprava položek	Možnost	
Uživatelský režim User Modes	User Mode 1	Uložíte nastavení úpravy obrazovky.
	User Mode 2	Uložíte nastavení úpravy obrazovky.
	User Mode 3	Uložíte nastavení úpravy obrazovky.

POZNÁMKA

Můžete si uložit své vlastní nastavení monitoru.

Následující nastavení lze uložit do paměti:

Kontrast, Jas, Overdrive, Adv. Kontrast, ECO, Detail stínů, Barevná sytost, Gamma, Hlasitost, Ticho, Teplota barev, Uživatelské nastavení, Ostrý a Jemný, Poměr Stran, Technologie X-Res



Nastavení barev * Color Settings

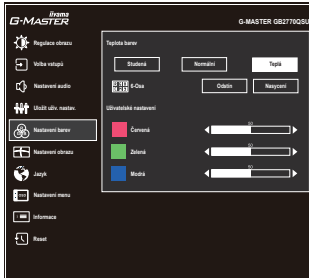

Úprava položek	Problém / Možnost		Tlačítko ke stisknutí
Teplota barev Color Temperature	Studená	Studená barva	
	Normální	Normální barva	
	Teplá	Teplá barva	
6-Osa 6-Axis	Odstín	Červená	Příliš slabý Příliš silná
		Žlutá	
		Zelená	
		Azurová	
		Modrá	
		Purpurová	
	Nasycení	Červená	Příliš slabý Příliš silná
		Žlutá	
		Zelená	
		Azurová	
Modrá			
Uživatelské nastavení User Preset	Červená	Příliš slabý	
	Zelená	Příliš silná	
	Modrá		

* Není k dispozici, když je v počítači aktivní nastavení Blue Light Reducer nebo HDR.



Nastavení obrazu Image Adjust

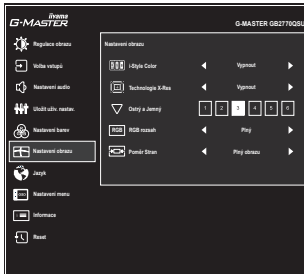

Úprava položek	Možnost	Tlačítko ke stisknutí
i-Style Color * ¹ i-Style Color Přímo	Vypnout	Návrat do stavu nastaveného úpravou barev kromě i-Style Color.
	Standard	Pro obecné prostředí Windows a výchozí nastavení monitoru
	Sportovní hra	Pro sportovní herní prostředí
	FPS hra	Pro FPS herní prostředí
	Strategická hra	Pro strategické herní prostředí
	Text	Pro editaci textu a obrazu v prostředí textového editoru
	User Mode 1	Použije vlastní nastavení monitoru.
	User Mode 2	Použije vlastní nastavení monitoru.
Technologie X-Res X-Res Technology	Vypnout	Normální
	Měkký	Zvýraznit okraj obrazu.
	Střední	Zvýraznit okraj obrazu více než při Soft možnosti.
	Tvrďý	Zvýraznit okraj obrazu více než při Middle možnosti.
Ostrý a jemný Sharp and Soft	1 2 3 4 5 6	Můžete změnit kvalitu obrazu od 1 do 6 (ostré do měkké). Jedním stisknutím tlačítka + pro změnu kvality obrazu v číselném pořadí. Stisknutím tlačítka – můžete změnit kvalitu obrazu v opačném číselném pořadí.
	Plný	Pro plný rozsah barevné škály signálu
RGB rozsah RGB Range	Omezený	Pro omezený rozsah barevné škály signálu
	Auto	Automaticky vybere signál barevné stupnice.

*¹ Není k dispozici, když je v počítači aktivní nastavení Blue Light Reducer nebo HDR.

Přímo

Můžete přejít na položky menu a zobrazit možnosti nastavení obrazovky přímo pomocí následujícího tlačítka operace.

- i-Style Color : Stisknete tlačítko ◀, kdy není menu zobrazeno.



Nastavení obrazu Image Adjust

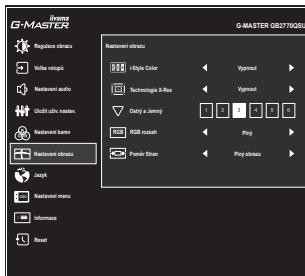

Úprava položek	Možnost	
Poměr Stran Video Mode Adjust	Plný obrazu	Rozšíření displeje
	Formát obrazu * ²	Rozšíření zobrazení
	1 : 1 * ³	Zobrazení obrazu bod po bodu.
	17inch	Zobrazit obraz jako 17 palcovým displejem (5:4).
	19.5inch	Zobrazit obraz jako 19,5 palcovým displejem (16:9).
	21.5inch	Zobrazit obraz jako 21,5 palcovým displejem (16:9).
	23inch	Zobrazit obraz jako 23 palcovým displejem (16:9).
	23.6inch	Zobrazit obraz jako 23,6 palcovým displejem (16:9).
23.8inch	Zobrazit obraz jako 23,8 palcovým displejem (16:9).	
24inch	Zobrazit obraz jako 24 palcovým displejem (16:9).	

*² K dispozici pouze s resolutions 16:10, 5:4 a 4:3.

*³ K dispozici pouze v rozlišení menším než 1920 × 1080.



Jazyk Language

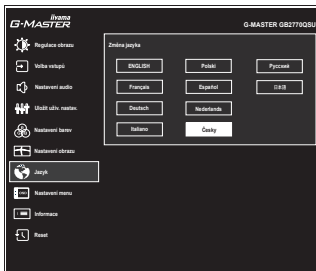

Úprava položek	Možnost			
Jazyk Language	English	Angličtina	Español	Španělština
	Français	Francouzština	Nederlands	Holandština
	Deutsch	Němčina	Česky	Česky
	Italiano	Italština	Русский	Ruština
	Polski	Poliština	日本語	Japonština

OSD Nastavení menu Setup Menu

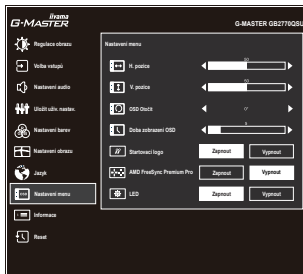

Úprava položek	Problém / Možnost	Tlačítko ke stisknutí
H. pozice OSD Horizontal Position	OSD je příliš vlevo OSD je příliš vpravo	
V. pozice OSD Vertical Position	OSD je příliš nízké OSD je příliš vysoké	
OSD Otočit OSD Rotate	Otočte OSD. 0° (Normální) / +90° (Otočte doprava)	
Doba zobrazení OSD OSD Time	Můžete nastavit dobu trvání OSD menu v rozmezí 5 až 30 sekund.	
Startovací logo Opening Logo	Zapnout	G-MASTER logo se zobrazí, když je monitor zapnutý.
	Vypnout	G-MASTER logo se nezobrazuje, když je monitor zapnutý.
AMD FreeSync Premium Pro* AMD FreeSync Premium Pro	Zapnout	FreeSync je zapnuto.
	Vypnout	FreeSync je vypnuto.
LED LED	Zapnout	Indikátor napájení je zapnut.
	Vypnout	Indikátor napájení je vypnut.
POZNÁMKA Vypněte indikátor napájení, když Vás obtěžuje jeho světlo.		

* Dostupnost závisí na aktivované položce. Další podrobnosti najdete níže v tabulce Matice korelace funkcí.

■ Matice korelace funkcí

Aktivní položka	Regulace obrazu				Nastavení obrazu	
	Adv. Kontrast	ECO	Redukce modrého světla	MBR	i-Style Color Standard Sportovní hra FPS hra Strategická hra Text	Poměr Stran 1 : 1 / Velikost obrázku
Vybraná položka						
AMD FreeSync Premium	–	✓	✓	–	✓	✓

✓ : Dostupný

– : Není dostupný



Informace Display Information



Zobrazuje informace o aktuálním vstupním signálu přicházející z grafické karty v počítači. V závislosti na nastavení vašeho počítače se zobrazí následující.

- HDR zapnout + FS zapnut ; FS2
- HDR zapnout + FS vypnut ; HDR: ZAPNOUT
- HDR vypnut + FS zapnut ; SDR: ZAPNOUT
- HDR vypnut + FS vypnut ; SDR: ZAPNOUT

POZNÁMKA

Najděte uživatelskou příručku grafické karty k dalším informacím o změně rozlišení a obnovení.



Reset Reset



Úprava položek

Možnost

Ano
Yes

Nastavení továrních dat je obnoveno.

● Zámek Režimu

<OSD Menu>

Podržte tlačítko ENTER a zapněte monitor, pokud je monitor vypnutý, bude zamknutý / odemknutý funkcí OSD Lock.

<Vypínač / OSD Menu>

Stisknutím a podržením tlačítka ENTER po dobu 10 sekund se menu nezobrazí, bude uzamčen / odemčen funkcí Power / OSD Lock.

POHOTOVOSTNÍ FUNKCE

Tento produkt je vybaven funkcí pohotovostního režimu. Pokud je aktivován, automaticky sníží zbytečnou spotřebu energie monitoru, když není počítač používán.

K dispozici je krok pohotovostním monitoru, jak je popsáno níže. Funkce pohotovostním, včetně všech nastavení časovače, je nakonfigurován v operačním systému. Zkontrolujte příručku k operačnímu systému a informujte se o tom, jak může být nakonfigurován.

■ Pohotovostní režim

Když je video signál z počítače jsou vypnuty, monitor přejde do pohotovostního režimu, který snižuje spotřebu energie na méně než 0,5W*. Obrazovka ztmavne a indikátor napájení se změní na oranžovou. Od pohotovostním režimu se obraz objeví v několika sekundách, když se dotknete klávesnice nebo myši.

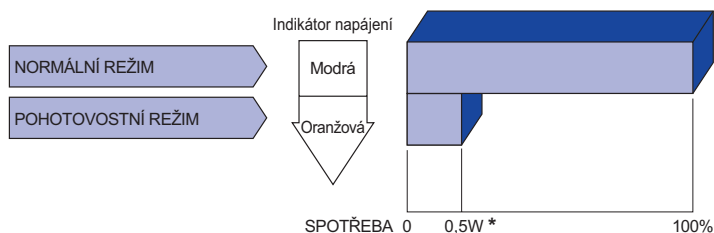

* Když nejsou připojena zařízení USB.

ŘEŠENÍ PROBLÉMŮ

Pokud monitor nefunguje správně, postupujte podle níže uvedených kroků pro možné řešení problému.

1. Proveďte úpravy popsané v OVLÁDÁNÍ MONITORU, v závislosti na problému, který máte. Pokud monitoru nefunguje obraz, přejděte na 2.
2. Podívejte se na následující body, pokud nemůžete najít příslušnou položku v OVLÁDÁNÍ MONITORU, nebo v případě, že problém přetrvává.
3. Pokud jste se setkali s problémem, který není popsán níže, nebo nemůžete problém opravit, ukončete používání monitoru a obraťte se na svého prodejce nebo iiyama servisní středisko pro další pomoc.

Problém

Kontrola

① Nezobrazí se obraz.

(Indikátor napájení se nerozsvítí.)

- Napájecí kabel je pevně usazen v patici.
- Spínač napájení je zapnutý.
- AC zásuvka je pod napětím. Prosím, zkontrolujte s jiným zařízením.

(Indikátor napájení je modrý.)

- Je-li spořič obrazovky v aktivním režimu, dotkněte se klávesnice nebo myši.
- Zvyšte kontrast a / nebo jas.
- Počítač je zapnutý.
- Signální kabel je správně připojen.
- Signální načasování počítače je v specifikaci monitoru.

(Indikátor napájení svítí oranžově.)

- Pokud je monitor v pohotovostním režimu, dotkněte se klávesnice nebo myši.
- Počítač je zapnutý.
- Signální kabel je správně připojen.
- Signální načasování počítače je v specifikaci monitoru.

② Obrazovka není synchronizována.

- Signální kabel je správně připojen.
- Signální načasování počítače je v specifikaci monitoru.

③ Pozice obrazu není ve středu.

- Signální načasování počítače je v specifikaci monitoru.

④ Obrazovka je příliš světlá nebo příliš tmavá.

- Video výstup počítače je ve specifikaci monitoru.

Problém

Kontrola

- | | | |
|---|---|--|
| ⑤ | Obrazovka se třese. | <input type="checkbox"/> Napájecí napětí je ve specifikaci monitoru.
<input type="checkbox"/> Signální načasování počítače je v specifikaci monitoru. |
| ⑥ | Žádný zvuk. | <input type="checkbox"/> Audio zařízení (počítač atd.) je zapnuto.
<input type="checkbox"/> Hlasitost je nastavena.
<input type="checkbox"/> Ticho je Vypnout.
<input type="checkbox"/> Audio výstup zařízení je ve specifikaci monitoru. |
| ⑦ | Zvuk je příliš hlasitý nebo příliš tichý. | <input type="checkbox"/> Audio výstup zařízení je ve specifikaci monitoru. |

INFORMACE O RECYKLACI

Pro lepší ochranu životního prostředí, prosím, nevyhazujte Váš monitor.
Prosím navštivte naše webové stránky: <https://iiyama.com> pro recyklaci monitoru.

PŘÍLOHA

Design a technické údaje se mohou změnit bez předchozího upozornění.

SPECIFIKACE : G-MASTER GB2770QSU-B5

Velikost kategorie	27"	
LCD Panel	Technologie panelu	FAST IPS
	Velikost	Úhlopříčka: 27" (68,5cm)
	Rozteč bodů	0,233mm H × 0,233mm V
	Jas	400cd/m ² (typický), 155cd/m ² (Výchozí / Úspora energie)
	Kontrastní poměr	1000 : 1 (typický), Adv. Kontrast funkce k dispozici
	Pozorovací úhel	Vpravo / Vlevo: 89° na každou stranu, nahoru / dolů: 89° na každou stranu (typický)
	MPR	0,5ms
Barvy displeje	Přibližně 16,7 m	
Sync Frequency	HDMI(s FreeSync): Horizontální: 30,0-222,0kHz, Vertikální: 40-144Hz HDMI(bez FreeSync): Horizontální: 30,0-222,0kHz, Vertikální: 56-144Hz DisplayPort(s FreeSync): Horizontální: 242,0kHz, Vertikální: 40-165Hz DisplayPort(bez FreeSync): Horizontální: 30,0-242,0kHz, Vertikální: 56-165Hz	
Nativní rozlišení	2560 × 1440, 3,7 MegaPixelů	
Podporované max. rozlišení	HDMI(s FreeSync): 2560 × 1440 144Hz HDMI(bez FreeSync): 2560 × 1440 144Hz DisplayPort(s FreeSync): 2560 × 1440 165Hz DisplayPort(bez FreeSync): 2560 × 1440 165Hz	
Vstupní konektor	HDMI, DisplayPort	
Vstupní video signál	HDMI, DisplayPort	
USB Standard	USB3,0 (DC5V, 900mA)	
Počet USB portů	1 Upstream : Serie B	
Tvar konektoru	2 Downstream : Serie A	
Konektor pro sluchátka	ø 3,5mm mini jack (Stereo)	
Reproduktory	2W × 2 (Stereo reproduktory)	
Maximální velikost obrazovky	596,74mm Š × 335,66mm V / 23,5" Š × 13,2" V	
Napájení	100-240VAC, 50/60Hz, 1,5A	
Spotřeba energie*	35W typicky, Pohotovostním režimem: max. 0,5W, Vypnuto režim: max. 0,3W	
Rozměry / Hmotnost netto	614,0 × 400,0 - 550,0 × 252,0mm / 24,1 × 15,7 - 21,6 × 9,9" (Š×V×H) 5,7kg / 12,5lbs	
Úhel	Náklon : Nahoru: 23°, směrem dolů : 5° Otáčení : Ve směru hodinových ručiček : 90°	
Provozní prostředí	Provoz: Teplota 5 až 35 ° C / 41 až 95 ° F Vlhkost 10 až 80% (bez kondenzace) Skladování: Teplota -20 až 60°C / -4 až 140°F Vlhkost 10 až 90% (bez kondenzace)	
Schválení	CE, UKCA, TÜV-Bauart, EAC, VCCI, PSE	

POZNÁMKA * Když nejsou připojena zařízení USB.

ROZMĚRY

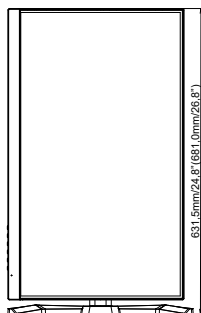
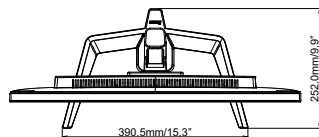
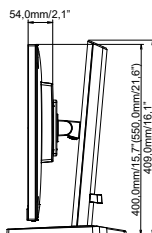
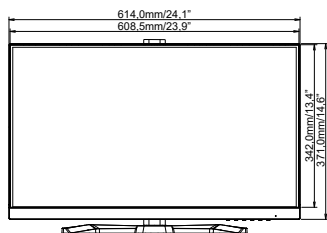

() : Maximální rozsah nastavení

ODPOVÍDAJÍCÍ ČASOVÁNÍ

Režim Video	Horizontální frekvence	Vertikální frekvence	Dot Clock
640 × 480	31,469kHz	59,940Hz	25,175MHz
800 × 600	37,879kHz	60,317Hz	40,000MHz
	46,875kHz	75,000Hz	49,500MHz
1024 × 768	48,363kHz	60,004Hz	65,000MHz
	60,023kHz	75,029Hz	78,750MHz
1280 × 1024	79,980kHz	75,020Hz	135,000MHz
1600 × 1200	75,000kHz	60,000Hz	162,000MHz
1680 × 1050	65,290kHz	60,000Hz	146,250MHz
1920 × 1080	66,590kHz	59,930Hz	138,500MHz
	184,000kHz	165,000Hz	380,960MHz
2560 × 1440	88,787kHz	59,951Hz	241,500MHz
	221,970kHz	143,856Hz	586,000MHz
	241,065kHz	165,000Hz	636,412MHz

*

POZNÁMKA * Jen DisplayPort vstup.