

BEDIENUNGSANLEITUNG

Pro Lite

LCD Monitor

DEUTSCH

Pro Lite TF4637MSC
Pro Lite TF5537MSC

Wir gratulieren Ihnen zu Ihrer Entscheidung für den iiyama TFT-Monitor und bedanken uns für das Vertrauen, das Sie uns entgegenbringen. Damit Ihre Arbeit nicht durch Fehleinstellungen getrübt wird, bitten wir Sie, sich einige Minuten Zeit zu nehmen und dieses Handbuch durchzulesen, bevor Sie Ihren neuen iiyama TFT-Monitor das erste Mal in Betrieb nehmen.

Bitte bewahren Sie diese Anleitung zum späteren Nachschlagen sorgfältig auf.

ERKLÄRUNG DER CE-KONFORMITÄT

Dieser LCD Flachbildschirm entspricht den Anforderungen der EG/EU Richtlinien 2014/30/EU, "EMV Richtlinie", 2014/35/EU, "Niederspannungsrichtlinie" und 2011/65/EU, "RoHS Richtlinien".

ACHTUNG:

Das ist ein Klasse A Produkt. Falls dieses Produkt in häuslichem Umfeld verwendet wird, kann es zu Funkstörungen kommen. Der Benutzer muss dann ggf. entsprechende Gegenmaßnahmen ergreifen.

IYAMA CORPORATION: Wijkermeerstraat 8, 2131 HA Hoofddorp, The Netherlands

Modell Nr. : PL4637 / PL5537

INHALTSÜBERSICHT

FÜR IHRE SICHERHEIT.....	1
SICHERHEITSHINWEISE	1
BESONDERE HINWEISE ZU LCD-MONITOREN	3
KUNDENDIENST	4
REINIGUNGSHINWEISE.....	4
VOR DER BEDIENUNG DES MONITORS.....	5
LEISTUNGSMERKMALE.....	5
PACKUNGSINHALT	5
AUSPACKEN	6
SPEZIELLE ANMERKUNGEN ZUR TOUCHBEDIENUNG	6
FUNKTIONSELEMENTE UND ANSCHLÜSSE : MONITOR	7
INSTALLATION	8
FUNKTIONSELEMENTE UND ANSCHLÜSSE :	
FERNBEDIENUNG (FÜR DIE WARTUNG).....	10
VORBEREITUNG DER FERNBEDIENUNG.....	11
GRUNDFUNKTIONEN.....	12
MONITOR ANSCHLIESSEN	15
COMPUTER-EINSTELLUNG.....	16
MONITOR BEDIENEN	17
MENÜINHALT EINSTELLEN	19
BILDSCHIRMEINSTELLUNGEN	24
ENERGIEVERWALTUNG	27
FEHLERSUCHE.....	28
INFORMATIONEN ZUM RECYCLING.....	29
ANHANG	30
TECHNISCHE DATEN : ProLite TF4637MSC	30
TECHNISCHE DATEN : ProLite TF5537MSC	31
ABMESSUNGEN : ProLite TF4637MSC.....	32
ABMESSUNGEN : ProLite TF5537MSC.....	32
KONFORMES TIMING.....	33



Wir empfehlen Ihnen, gebrauchte und nicht mehr benötigtes Equipment fachgerecht zu recyceln. Nützliche Informationen hierzu erhalten Sie bei Ihrem Fachhändler, Ihrem iiyama Service-Center und im Internet unter: www.iiyama.com.

FÜR IHRE SICHERHEIT

SICHERHEITSHINWEISE

ACHTUNG

BEI GEFAHR ABSCHALTEN

Sollten Sie irgendwelche unnormale Erscheinungen wie Rauch, Geräusche oder Gerüche bemerken, schalten Sie sofort den Monitor aus und trennen Sie den Netzstecker vom Gerät. Benachrichtigen Sie dann bitte Ihren Fachhändler oder das iiyama Service-Mitte. Fortgesetzter Betrieb kann gefährlich sein und zu einem Brand oder zu Stromschlägen führen.

GEHÄUSE NIEMALS ÖFFNEN

Im Innern des Gerätes sind spannungsführende Teile frei zugänglich. Bei Entfernung des Gehäuses setzen Sie sich der Gefahr aus, einen Brand auszulösen oder einen Stromschlag zu erleiden.

KEINE FREMDGEGENSTÄNDE IN DAS GERÄT STECKEN

Bitte führen Sie keine festen Gegenstände oder flüssigen Materialien in den Monitor ein. Im Falle eines Unfalls schalten Sie bitte Ihren Monitor sofort ab und trennen Sie den Netzstecker vom Gerät. Benachrichtigen Sie dann bitte Ihren Fachhändler oder das iiyama Service-Mitte. Sollte sich ein Gegenstand im Innern des Monitors befinden, kann das zu einem Brand, Kurzschlüssen oder anderen Beschädigungen führen.

STELLEN SIE DEN MONITOR AUF EINE SICHERE UND STABILE UNTERLAGE

Sollten Sie den Monitor fallen lassen, besteht Verletzungsgefahr.

BENUTZEN SIE DEN MONITOR NICHT IN DER NÄHE VON WASSER

Benutzen Sie den Monitor nicht an einer spritzwassergefährdeten Stelle. Sollte Wasser in den Monitor gelangen, kann dies zu Brandgefahr oder Stromschlägen führen.

BEACHTEN SIE DIE RICHTIGE BETRIEBSSPANNUNG

Achten Sie auf die Einhaltung der spezifizierten Spannungswerte. Die Benutzung einer falschen Stromspannung kann zu Fehlfunktionen, Brandgefahr oder Stromschlägen führen.

KABEL SCHÜTZEN

Schützen Sie Ihre Kabel vor mechanischer Belastung (Quetschung, Zug). Beschädigte Kabel führen zu Brandgefahr oder Kurzschlüssen.

WIDRIGE WETTERBEDINGUNGEN

Es empfiehlt sich, den Monitor nicht während heftiger Gewitter zu benutzen, da es durch Spannungsschwankungen zu Fehlfunktionen kommen kann. Um Stromschläge zu vermeiden, ist es ratsam, während solch widriger Witterungsbedingungen das Stromkabel nicht zu berühren.

VORSICHT

UMGEBUNGSBEDINGUNGEN

Installieren Sie den Monitor nicht in Umgebungsbedingungen, wo es rapide Temperaturschwankungen, hohe Luftfeuchtigkeit oder stark staubige Luft gibt, da es sonst zu Brandgefahr, Kurzschlüssen oder anderen Beschädigungen kommen kann. Vermeiden Sie es ebenfalls, den Monitor so aufzustellen, dass er direkter Sonneneinstrahlung oder einer anderen Lichtquelle ausgesetzt wird.

STELLEN SIE DEN MONITOR NICHT AUF EINE WACKLIGE UNTERLAGE

Der Monitor könnte herunterfallen und jemanden verletzen. Bitte legen Sie ebenfalls keine schweren Gegenstände auf den Monitor und achten Sie darauf, dass die Kabel so verlegt sind, dass niemand darüber stolpern kann und sich dabei verletzt.

BELÜFTUNG SICHERSTELLEN

Die Lüftungsschlitze sollen für ausreichende Belüftung sorgen. Achten Sie darauf, dass Sie die Belüftungsschlitze des Monitors nicht verdecken, da ansonsten Brandgefahr besteht. Um ausreichende Belüftung zu gewährleisten, lassen Sie bitte mindestens 10 cm Platz zwischen Monitor und Wand.

Entfernen Sie auf keinen Fall den Kipp-/Schwenkfuss. Die Lüftungsschlitze auf der Rückseite des Gehäuses werden blockiert und es kann zu einer Überhitzung des Monitors kommen, wenn der Fuss entfernt wird. Die Aufstellung des Monitors auf dem Rücken, seitlich oder auf dem Kopf liegend kann zu Beschädigungen führen. Achten Sie darauf, dass Sie den Monitor auf eine feste Unterlage stellen.

ENTFERNEN SIE DIE KABEL, BEVOR SIE DEN MONITOR TRANSPORTIEREN

Wenn Sie den Monitor bewegen, müssen Sie vorher den Monitor ausschalten, den Netzstecker ziehen und darauf achten, dass das Signalkabel abgezogen ist. Wenn Sie die Kabel nicht entfernen, könnte dies zu Brandgefahr oder Kurzschlüssen führen.

NETZSTECKER ZIEHEN

Sollten Sie den Monitor über längere Zeit nicht benutzen, raten wir das Gerät vom Stromnetz zu trennen, um Unfallgefahren zu vermeiden.

AUS- UND EINSTECKEN

Nehmen Sie beim Aus- und Einstecken immer den Stecker in die Hand. Ziehen Sie niemals an der Stromleitung, sondern immer am Stecker, ansonsten könnte dies zu Brandgefahr oder Stromschlägen führen.

BERÜHREN SIE DEN STECKER NICHT MIT FEUCHTEN HÄNDEN

Ausstecken des Monitors mit nassen Händen kann zu einem Stromschlag führen.

WENN SIE DEN MONITOR AUF IHREN COMPUTER STELLEN MÖCHTEN

vergewissern Sie sich, dass Ihr Computer stabil genug ist um das Gewicht des Monitors zu tragen, ansonsten könnte dies zu Beschädigungen an Ihrem Computer führen.

SONSTIGES

ERGONOMISCHE HINWEISE

Um eine Ermüdung der Augen auszuschließen, sollten Sie den Monitor nicht vor einem grellen Hintergrund oder in einem dunklen Raum benutzen. Um optimalen Sehkomfort zu gewährleisten, sollte die Oberkante des Monitors knapp unterhalb Ihrer Augenhöhe liegen und der Abstand zwischen Augen und Monitor 40-60 cm betragen. Wenn Sie den Monitor länger benutzen, sollten Sie mindestens 10 Minuten pro Stunde nicht in den Monitor schauen, um eine Überanstrengung der Augen zu vermeiden.

BESONDERE HINWEISE ZU LCD-MONITOREN

- Die folgenden Symptome stellen keine Störung dar, sondern sind normal:

HINWEIS

- Wenn Sie das erste Mal Ihren LCD-Monitor anschalten, kann es bedingt durch Ihren Computer eintreten, dass das wiedergegebene Bild nicht in richtiger Grösse auf dem Monitor dargestellt wird. In diesem Fall stellen Sie bitte die Bildgrösse richtig ein.
- Leicht ungleiche Helligkeit je nach verwendetem Desktop-Layout.
- Sollten Sie nachdem Sie ein Bild über Stunden unverändert angezeigt haben, auf ein neues Bild wechseln, kommt es bauartbedingt zu einem sogenannten Geisterbild. Dieses Geisterbild verschwindet nach einiger Zeit von selbst oder Sie schalten das Gerät für einen längeren Zeitraum aus.

- Das LCD ist nicht für den Aussenbetrieb entwickelt.
- Wenn Sie ein längeres Video Kabel als das mitgelieferte Kabel verwenden, kann es zu Bildqualitätsverlusten führen. Die Touch-Funktionalität kann bei Verwendung eines USB-Kabels grösser 3m nicht garantiert werden.

BETRIEBSDAUER / ANWENDUNGSBEDINGUNGEN

Dieses Produkt ist für eine Nutzung von 24 Stunden pro Tag ausgelegt.

Das LCD ist für einen Betrieb im Quer-/Hochformat und Tisch/Pult Position (face-up) ausgelegt.

Wenn das LCD in einer Tisch/Pult oder Hochformat Position verwendet wird, schalten Sie bitte die Lüfter Funktion des Gerätes über das Menu ein.

GEISTERBILDER / BILDEINBRAND

Bitte beachten Sie, dass bei allen LCD-Bildschirmen es bauartbedingt zu Geisterbilder bzw. Einbrenn-Effekten kommen kann. Dieses geschieht dann wenn statische Bilder über eine längere Zeit dargestellt werden.

Geisterbilder ist keine permanente Eigenschaft, eine statische Bilddarstellung über eine längere Zeit, sollten allerdings vermieden werden.

Um Geisterbildern entgegen zu wirken bzw. wieder zu vermindern gilt folgende Faustregel.

den Monitor über den gleichen Zeitraum, wie das Statische dargestellt wurde, ausschalten.

z.B. wurde ein statisches Bild eine Stunde lang dargestellt und dadurch Geisterbilder entstanden sind, sollte der Monitor über eine Stunde lang ausgeschaltet werden um das Geisterbild wieder zu beseitigen.

Für alle LFD Produkte empfehlen wir regelmäßig bewegte Bilder darzustellen oder einen Bildschirmschoner bei Inaktivität zu verwenden. Sie könnten den Monitor auch ausschalten wenn er nicht in Gebrauch ist um solchen Effekten präventiv vorzubeugen.

Eine andere Möglichkeit, um das Risiko von Geisterbilder zu reduzieren ist, die Lüfter-Funktion (falls vorhanden) im Menü zu aktivieren, die Hintergrundbeleuchtung auf niedrig einzustellen und eine niedrige Helligkeitseinstellungen zu verwenden. Eine Vermeidung von starken Kontrastübergängen (Schwarz/Weiß Übergänge) im Content ist vorteilhaft.

ZUR VERWENDUNG IM ÖFFENTLICHEN BEREICH

■ Einbrenn-Effekt bei LCD-Bildschirmen

Wenn ein statisches Bild stundenlang dargestellt wird, verbleibt in der Nähe der Elektroden innerhalb des LCD-Bildschirms eine elektrische Ladespur, Geisterbilder / Image Persistenz können dadurch entstehen.

Image Persistenz ist keine permanente Eigenschaft.

■ Empfehlungen

Um permanent Darstellungen zu verhindern und die Lebenserwartung der LCD Anzeige zu verlängern, empfehlen wir folgendes:

1. Vermeiden Sie statische Bilder über eine längere Zeit darzustellen - ändern sie eine statische Darstellung regelmäßig.
2. Schalten Sie den Monitor, per Fernbedienung, der Zeitplan Steuerung oder der Power Management Funktion, bei Nichtbenutzung aus.
3. Wenn der Monitor in Umgebungen mit hoher Umgebungstemperatur oder in einer geschlossenen Position installiert ist, aktivieren Sie die Lüfter-, die Screen Saver- und Low Brightness-Funktionen über das Menu.
4. eine Installation von einer zusätzlichen aktive Kühlung .
5. Wir empfehlen dringend die Nutzung einer zusätzlichen aktiven Kühlung mit Ventilatoren bei längeren Betriebszeiten oder hohen Umgebungstemperaturen.

KUNDENDIENST

- HINWEIS** ■ Sollten Sie den Monitor für eine Service-Reparatur versenden müssen und Sie verfügen nicht mehr über die Originalverpackung, so wenden Sie sich bitte an Ihren Fachhändler, der Ihnen bei der Beschaffung einer Ersatz-Verpackung behilflich sein wird.

REINIGUNGSHINWEISE

- ACHTUNG** ■ Ziehen Sie aus Sicherheitsgründen immer den Netzstecker, bevor Sie den Monitor reinigen.

- VORSICHT** ■ Sollten während der Reinigung flüssige oder feste Materialien in den Monitor gelangt sein, schalten Sie bitte Ihren Monitor sofort ab und ziehen Sie den Netzstecker ab. Benachrichtigen Sie dann bitte Ihren Fachhändler.

- HINWEIS** ■ Die Bildschirmoberfläche nicht mit einem rauen Gegenstand reinigen.
- Verwenden Sie unter keinen Umständen scharfe Reinigungsmittel wie nachfolgend aufgeführt. Diese Mittel beschädigen die Bildschirmoberfläche und greifen das Finish an.
- | | | |
|---------------|--------------|--------------------|
| Verdüner | Scheuermilch | Reinigungsbenzin |
| Sprühreiniger | Wachs | Säuren oder Laugen |
- Längerer Kontakt des Gehäuses mit Gummi- oder Kunststoffprodukten kann das Finish angreifen.

- GEHÄUSE** Flecken können mit einem feuchten, weichen Tuch entfernt werden. Zum Anfeuchten nehmen Sie eine schwache Spülmittellösung.

- LCD SCHIRM** Wir empfehlen das Display regelmässig mit einem trockenen weichen Tuch zu reinigen. Bitte benutzen Sie keine Papiertücher, dies könnte das LCD beschädigen.

VOR DER BETRIEBUNG DES MONITORS

LEISTUNGSMERKMALE

- ◆ Unterstützt Auflösungen von bis zu 1920 × 1080
- ◆ Hoher Kontrast 4000:1 (Typisch) / Helligkeit 500cd/m² (Typisch: Ohne Touch panel) : ProLite TF4637MSC
- ◆ Hoher Kontrast 1100:1 (Typisch) / Helligkeit 500cd/m² (Typisch: Ohne Touch panel) : ProLite TF5537MSC
- ◆ Digitale Weichzeichnung von Schrift
- ◆ Automatisches Setup
- ◆ Stereo-Lautsprecher
Zwei 7W-Stereo-Lautsprecher
- ◆ Konform mit Plug & Play VESA DDC2B
Konform mit Windows[®] XP/Vista/7/8/8,1/10
- ◆ Energieverwaltung (konform mit VESA DPMS)
- ◆ Konform mit VESA-Montage-Standard (400mm×200mm) : ProLite TF4637MSC
- ◆ Konform mit VESA-Montage-Standard (600mm×400mm) : ProLite TF5537MSC
- ◆ Unterstützte Betriebsdauer 24 Std/Tag (nur bei einer Darstellung mit bewegten Bildern) : ProLite TF5537MSC
- ◆ Konform mit IPX1-Standard (Nur Frontseitig)

PACKUNGSIHALT

Folgendes Zubehör sollte im Paket enthalten sein. Sehen Sie nach, ob alle Teile mit dem Monitor geliefert wurden. Falls etwas fehlen oder beschädigt sein sollte, wenden Sie sich bitte umgehend an Ihren iiyama-Händler vor Ort oder eine regionale iiyama-Vertretung.

- Netzkabel*
- VGA-kabel
- DVI-D-kabel
- USB-kabel
- IR-Verlängerungskabel
- Fernbedienung(für die Wartung)
- Knopfzelle Batterie CR2025 (für Fernbedienung)
- Klemme(zum Bestätigen der Kabel)
- Sicherheits-Handbuch
- Leitfaden zur Inbetriebnahme

ACHTUNG * Die Werte für das Netzkabel, das in Gegenden mit einer Stromversorgung von 120V geliefert wird, sind 10A/125V. Wenn Sie ein Netzteil mit höheren Werten verwenden, müssen Sie ein Netzkabel mit Werten von 10A/250V benutzen. Wenn Sie allerdings ein Netzkabel verwenden, das nicht von iiyama bereitgestellt wird, haben Sie kein Anrecht auf jegliche durch Garantien abgedeckte Schadensersatzansprüche, falls es zu Problemen oder Schäden kommen sollte.

AUSPACKEN

- ① Stellen sie die Monitorverpackung in eine stabile und saubere Umgebung auf.
Stellen sie die Verpackung in eine senkrechte Position und öffnen sie diese von oben, so dass Sie das obere Schaumstoffkissen entfernen könnten.
- ② Entfernen Sie die Kartonage-Halter.
- ③ Entfernen sie das obere Schaumstoffkissen und nehmen das Zubehör und den Monitor heraus.

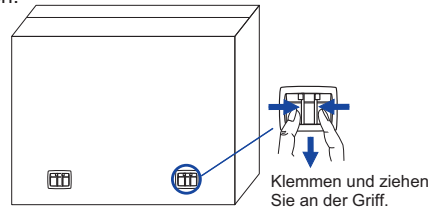

ACHTUNG

Das Transportieren und Bewegen des Monitors sollte mindestens durch zwei Personen erfolgen, andernfalls könnte er umkippen und zerstört werden oder zu ernsthafte Verletzungen führen.

Für das Transportieren/Bewegen des Monitors, bitte die Kartonage-Halter aufbewahren.



SPEZIELLE ANMERKUNGEN ZUR TOUCHBEDIENUNG

ACHTUNG

Bitte benutzen sie keine Spitzen-, Schneidenden- oder Metallgegenstände um den Touch zu bedienen, dieses könnte zu Beschädigungen bzw. Dauerschäden am Gerät führen.

Schäden am Touchscreen die durch eine unsachgemäße Bedienung hervorgerufen werden, sind von der Garantie ausgeschlossen.

Wir empfehlen die Verwendung eines Eingabestifts für kapazitive Bildschirme (> ø7.0) oder Finger.

FUNKTIONSELEMENTE UND ANSCHLÜSSE : MONITOR

<Frontseite>

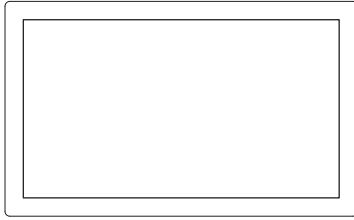

<Rückseite>

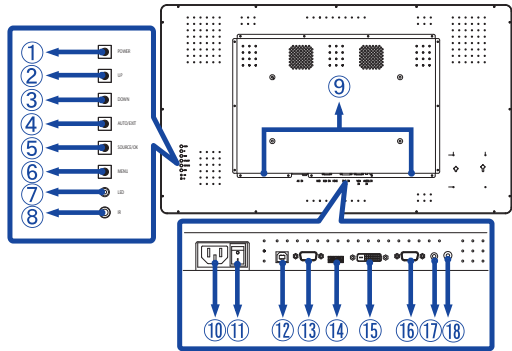

DEUTSCH

①	POWER	Ein-/ Ausschaltaste	
②	UP	Taste Oben/Lautstärke +	
③	DOWN	Taste Unten/Lautstärke -	
④	AUTO / EXIT	Taste Auto/Exit	
⑤	SOURCE / OK	Taste Eingabequelle/OK	
⑥	MENU	Menü-Taste	
⑦	LED	Grün	Normale Betrieb
		Orange	Energieverwaltung
⑧	IR	Sensor für die Fernbedienung	
⑨	SPEAKERS	Lautsprecher	
⑩	AC IN	AC-INLET	AC-Anschluss(~ : Wechselstrom) (AC-IN)
⑪	AC SWITCH — (ON) / ○ (OFF)	MAIN POWER	Hauptschalter
⑫	USB	USB	Touch USB Anschluss
⑬	COM IN	RS232C 9pin	RS232C Anschluss
⑭	HDMI	HDMI	HDMI Anschluss
⑮	DVI IN	DVI-D	DVI-D Anschluss
⑯	VGA IN	VGA	VGA Anschluss
⑰	AUDIO IN (PC Audio In)	Mini Jack	Audioanschluss
⑱	IR	Mini Jack	IR-Verlängerungs Anschluss

INSTALLATION

ACHTUNG

- Für eine Montage der Halterung befolgen Sie die Installationshinweise des jeweiligen Herstellers. Für die Wartung und Service dieser, ist der Hersteller der Halterung zuständig.
- Für das transportieren und bewegen des Monitors sind mindestens zwei Personen erforderlich.
- Bevor sie den Monitor an die Wand installieren, stellen Sie sicher das die Traglast der Wand ausreichend ist.

[WAND- DECKENMONTAGE]

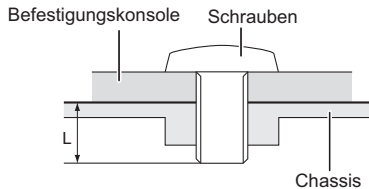

ACHTUNG

Falls sie den Monitor an einer Wand- oder Deckenhalterung betreiben möchten, benutzen sie zur Anbringung dieser M6 Schrauben mit eine max. Länge von 10mm. Längere Schrauben könnten einen elektrischen Kurzschluss erzeugen bzw. das Gerät zerstören.

[FAN]

ACHTUNG

Wenn der Bildschirm in einer Tisch/Pult Position verwendet wird, schalten Sie bitte die Lüfterfunktion des Gerätes über das Menu ein.

Ohne eingeschalteten Lüfter, steigt die Innentemperatur und die Produktlebensdauer kann verkürzt werden.

Wenn der Bildschirm in ein externes Gehäuse eingebaut wird, bitten wir Sie eine Kühleinheit innerhalb des Gehäuses zu integrieren.

Schmutz und Staub können die Lüfterleistung und die Kühlwirkung beeinträchtigen, dieses kann zu einem kürzeren Lebenszyklus des Produkts führen. Bitte reinigen Sie das Produkt regelmäßig.

[Querformat / Portrait Mode]

Das LCD ist für einen Betrieb im Quer- und Hoch-Format ausgelegt.

• ProLite TF4637MSC

Verfügbar



Querformat



Portrait

Nicht verfügbar



DEUTSCH

• ProLite TF5537MSC

Verfügbar

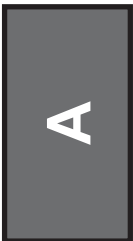

Portrait



Querformat

Nicht verfügbar

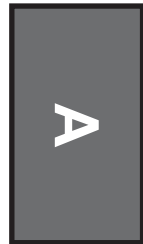

FUNKTIONSELEMENTE UND ANSCHLÜSSE : FERNBEDIENUNG (FÜR DIE WARTUNG)

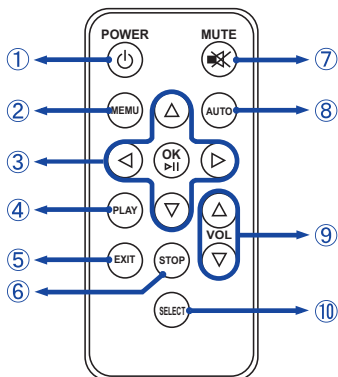

HINWEIS

Um die Fernbedienung zu verwenden empfehlen wir Ihnen, sich auf der linken Seite zu positionieren, der Fernbedienungssensor ist auf der Rückseite (linke Seite) des Monitors installiert. Wenn Sie genau vor dem Monitor stehen könnte ggf die Fernbedienung nicht funktionieren.

①	POWER	Schaltet den Monitor Ein oder Aus.
②	MENU	Öffnet das OSD Menü des Monitors. Wird das OSD Menü bereits dargestellt wird durch betätigen dieser Taste das vorherige SUB Menü dargestellt.
③	▲▼◀▶	Ermöglichen die Navigation durch ein Untermenü oder durch Einstellungen. ▲: Taste Oben ▼: Taste Unten ◀: Taste Links ▶: Taste Rechts
	OK	Ihre Auswahl bestätigen oder Änderungen speichern.
④	PLAY	Für dieses Model nicht verfügbar.
⑤	EXIT	Zurück zum vorherigen Menü oder Menü schliessen.
⑥	STOP	Für dieses Model nicht verfügbar.
⑦	MUTE	Aktiviert oder deaktiviert die Mute-Funktion, wenn das Menü nicht angezeigt wird.
⑧	AUTO	H. / V. Position, Takt und Fokus automatisch anpassen.
⑨	VOL	▲: Lautstärke erhöhen. ▼: Lautstärke verringern.
⑩	SELECT	Signalquelle auswählen.

VORBEREITUNG DER FERNBEDIENUNG

Legen Sie Batterien ein um die Fernbedienung zu benutzen.

ACHTUNG

Verwenden Sie für die Fernbedienung ausschließlich Batterien des hier spezifizierten Typs. Auslaufende Batterieflüssigkeit könnte zu einer Beschädigung der Fernbedienung und zu einer Verletzung des Anwenders führen.

① Drücken Sie das Schloss nach rechts und entfernen Sie die Batterieabdeckung in die Pfeilrichtung.



② Legen Sie die Knopfzelle Batterie mit der + Seite nach oben ein (CR2025)

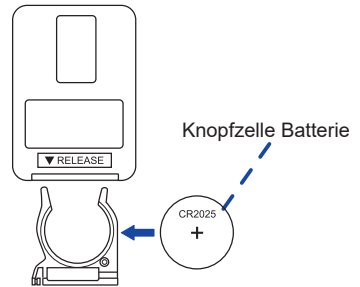

③ Setzen Sie die Batterieabdeckung in Pfeilrichtung wieder ein.

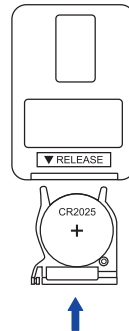

HINWEIS

- Bitte ersetzen Sie die Batterie der Fernbedienung wenn diese, selbst bei einem geringen Abstand zum Empfangssensor des LCDisplays keine Funktion zeigt. Benutzen Sie Knopfzelle Batterien (CR2025).
- Bitte richten Sie die Fernbedienung immer Richtung Empfangssensor des LCDisplays. Dies gewährleistet die beste Funktion.
- Bitte verwenden Sie ausschliesslich die im Lieferumfang enthaltene original iiyama Fernbedienung. Andere auf dem Markt erhältliche Fernbedienungen werden mit diesem LCDisplay nicht funktionieren.
- Gebrauchte Batterien müssen fachgerecht entsorgt werden. Bitte die lokalen

Richtlinien beachten.

■ Monitor Ein- oder Ausschalten

Der Monitor ist eingeschaltet und die Betriebsanzeige leuchtet grün, wenn Sie die Power-Taste auf dem Monitor oder der Fernbedienung drücken. Der Monitor ist ausgeschaltet und die Betriebsanzeige leuchtet orange, wenn Sie die Power-Taste auf dem Monitor oder der Fernbedienung erneuert drücken.

Drücken Sie erneut die Power-Taste auf dem Monitor oder der Fernbedienung um den Monitor wieder einzuschalten.

HINWEIS

Auch bei Verwendung des Power-Management-Modus oder durch Ausschalten an der Power Taste, wird der Monitor eine geringe Menge an Strom verbrauchen. Trennen Sie das Netzkabel von der Stromversorgung, wenn der Monitor nicht in Gebrauch ist, z.B. während der Nacht, um unnötigen Stromverbrauch zu vermeiden.

[Monitor]

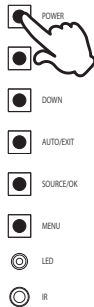

[Fernbedienung]



■ Anzeigen der Menu Einstellungen

Die Menüseite erscheint auf dem Bildschirm, wenn Sie die MENU-Taste auf dem Monitor oder der Fernbedienung drücken.

Die Menüseite wird ausgeblendet, wenn Sie die EXIT-Taste am Monitor oder auf der Fernbedienung drücken.

[Monitor]

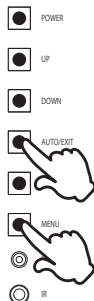

[Fernbedienung]

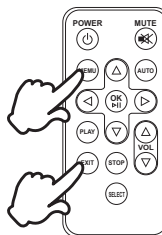

■ Den Cursor vertikal bewegen

Wählen Sie eine Einstellung durch Drücken der UP / DOWN Taste am Monitor oder der ▲ / ▼ -Taste auf der Fernbedienung, während die Menüseite auf dem Bildschirm angezeigt wird.

[Monitor]

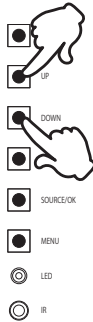

[Fernbedienung]



■ Den Cursor horizontal bewegen

Wählen Sie Menü oder eine Funktion, oder führen Sie die Einstellung durch Drücken der Taste ◀ / ▶ auf der Fernbedienung während der Menüseite auf dem Bildschirm angezeigt wird.

[Fernbedienung]

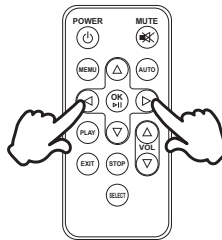

■ Einstellen der Lautstärke

Drücken Sie die UP / DOWN Taste am Monitor oder die VOL ▲ / ▼-Taste auf der Fernbedienung, um die Lautstärke einzustellen, wenn die Menüseite nicht auf dem Bildschirm angezeigt wird.

[Monitor]

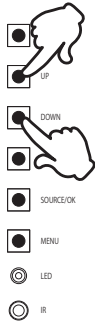

[Fernbedienung]

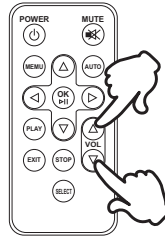

■ Wählen des Eingangssignal

Dieser wird aktiviert, wenn Sie nacheinander die SOURCE-Taste am Monitor oder die SELECT-Taste auf der Fernbedienung drücken.

[Monitor]

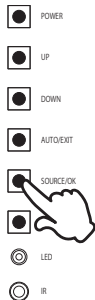

[Fernbedienung]

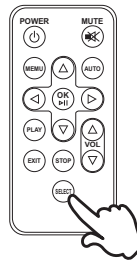

MONITOR ANSCHLIESSEN

- ① Schalten Sie sowohl Computer als auch Monitor aus.
- ② Schließen Sie den Computer mit dem Signalkabel an den Monitor an.
- ③ Schließen Sie den Computer mit dem USB-Kabel an den Monitor an.
- ④ Schließen Sie das Netzkabel erst an den Monitor und dann an das Netzteil an.
- ⑤ Schalten Sie Ihren Monitor (Hauptschalter und Ein/Aus-Schalter) sowie Computer ein.

HINWEIS

- Die Signalkabel, die zum Anschließen des Computers und des Monitors verwendet werden, können sich je nach benutztem Computer unterscheiden. Bei einer falschen Verbindung kann es zu schwerwiegenden Schäden am Monitor und Computer kommen. Das mit dem Monitor gelieferte Kabel eignet sich für einen standardmäßigen Anschluss. Falls ein besonderes Kabel erforderlich ist, wenden Sie sich bitte umgehend an Ihren iiyama-Händler vor Ort oder eine regionale iiyama-Vertretung.
- Stellen Sie sicher, dass das Signalkabel an beiden Enden festgeschraubt ist.
- Die Touchfunktionalität ist ca. 5 Sek. nach dem Anschließen des USB-Kabels betriebsbereit und kann mit dem Finger oder einem Stift bedient werden.

[Beispiel für Verbindung]

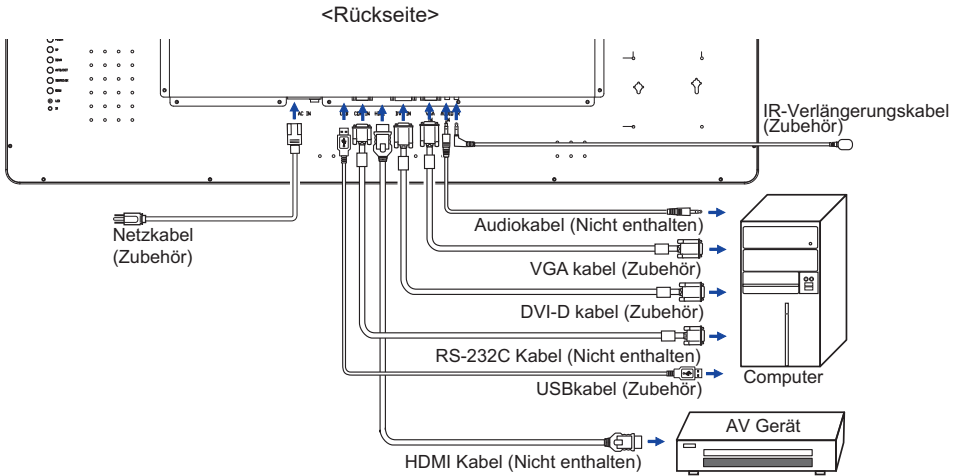

[Sammeln Sie Kabel]

- ① Stecken Sie die Kabelklemme in das vorgesehene Loch.
- ② Legen Sie die Kabel in die Kabelklemme.
- ③ Sammeln Sie Kabel an der Rückseite des Gerätes.

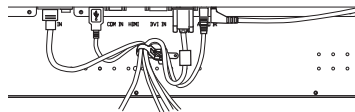

COMPUTER-EINSTELLUNG

■ Signaltiming

Siehe Seite 34, wenn Sie das gewünschte Signaltiming einstellen möchten: KONFORMES TIMING.

■ Windows XP/Vista/7/8/8,1/10 Plug & Play

Der iiyama-LCD-Monitor ist mit dem VESA-Standard DDC2B konform. Die Plug & Play-Funktionen können unter Windows XP/Vista/7/8/8,1/10 benutzt werden, wenn der Monitor mit dem mitgelieferten Signalkabel an einen DDC2B-konformen Computer angeschlossen wird.

Installation unter Windows XP: Wenn Sie die Monitorinformationsdatei für iiyama-Monitore benötigen, können Sie diese aus dem Internet herunterladen.

<http://www.iiyama.com>

HINWEIS

■ Für zusätzliche Informationen über die Herunterladung des Treibers für den Touchscreen-Monitor besuchen Sie die oben angeführte Internet-Seite.

■ Anleitung zur Inbetriebnahme des Gerätes

Schalten sie erst den Monitor an und danach den Computer.

■ MULTI-TOUCH

Konform mit Plug & Play VESA DDC2B

Die Multitouch Funktion läuft unter Windows7/8/8,1/10 wenn der Monitor an einen DDC2B-fähigen Computer über das mitgelieferte USB-Kabel angeschlossen wird.

■ Betriebssysteme mit Multitouch Unterstützung

Microsoft Windows 7 (64 bit und 32 bit)

Microsoft Windows 8/8,1/10 (64 bit und 32 bit)

Linux (3.8) & höher

*Windows 2000 und ältere Versionen werden nicht unterstützt.

	Windows8/8,1/10	Windows7* ⁵	Windows7* ⁴	Linux
Standard-Maus* ¹	○	○	○	○
Touch-Digitizer* ²	○	○	○	×
Windows7 Multi-Gesture* ³	○	○	×	×

*¹ Standard-Maus-Funktionen (Klick, Ziehen, Doppel-Klick, Rechtsklick)

*² Touch-Digitizer-Funktionen (Klick, Ziehen/Auswahl, Doppel-Klick, Rechtsklick, Umschalten und visuelles Feedback)

*³ Digitizer- Funktionen mit Windows7 Multi-Gesture

*⁴ Windows 7 - Starter und Home Basic Version

*⁵ Windows 7 - Home Premium, Professional, Enterprise und Ultimate Versionen

MONITOR BEDIENEN

Um das bestmögliche Bild zu bieten, besitzt der iiyama-LCD-Monitor die Voreinstellung KONFORMES TIMING, die auf Seite 34 erläutert wird. Sie können das Bild auch auf folgende Weise einstellen. Für weitere Informationen siehe BILDSCHIRM EINSTELLEN auf Seite 25.

- 1 Drücken Sie auf die Taste MENU, um das Bildschirm-Menü (OSD) aufzurufen. Es gibt zusätzliche Menüelemente, die mit den Tasten ▲ / ▼ geändert werden können.

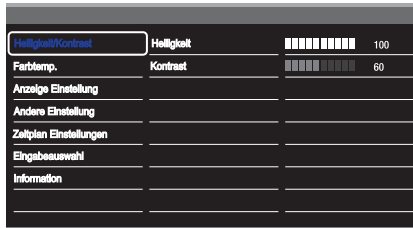

- 2 Wählen Sie den Menüpunkt aus den Sie einstellen möchten. Betätigen Sie die ► oder die OK Taste, um in das entsprechende Untermenü zu gelangen. Dann betätigen Sie die ▲ / ▼ Tasten um die gewünschte Einstelloption zu markieren.
- 3 Drücken Sie erneut auf die ► oder die OK Taste. Verwenden Sie die Tasten ▲ / ▼ um die gewünschte Einstellung vorzunehmen.
- 4 Drücken Sie auf die EXIT-Taste, um das Menü zu beenden. Die vorgenommenen Einstellungen werden dann automatisch gespeichert.

Wenn Sie z.B. die vertikale Position ändern möchten, wählen Sie das Menüelement von "Anzeige Einstellung". Wählen Sie "V. Position" mit den Tasten ▲ / ▼ . Drücken Sie auf die ► oder die OK Taste.

Verwenden Sie die Tasten ▲ / ▼ , um die Einstellungen für die vertikale Position zu ändern. Hierbei sollte die vertikale Position der allgemeinen Anzeige ebenfalls entsprechend angepasst werden.

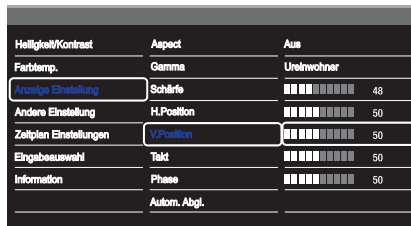

Drücken Sie zuletzt auf die EXIT-Taste, um den Vorgang zu beenden. Es werden dann alle vorgenommenen Änderungen gespeichert.

HINWEIS

- Wenn das Menü während der Einstellung ausgeblendet wird, liegt das daran, dass die Délai de l'OSD für die Anzeige des Menüs verstrichen ist.
- MENU/EXIT-Taste kann benutzt werden, um vorhergehendes Menü zurückzubringen.
- Wenn das Menü automatisch ausgeblendet wird, werden alle vorgenommenen Einstellungen automatisch gespeichert. Während Sie das Menü verwenden, sollte der Monitor nicht ausgeschaltet werden.
- Einstellungen für H./V.-Position, Takt und Phase werden für jedes Signaltiming gespeichert. Alle anderen Einstellungen gelten jeweils für alle Signaltimings.

● **SPERRE:** * Nur bei Bedienleiste verfügbar.

Drücken Sie auf die MENU -Taste und die Ein-/ Ausschaltaste für ungefähr 3 Sekunden sich betätigen und halten, wenn das Menü nicht angezeigt wird.

- * Das OSD Menü wird nicht dargestellt wenn dieses gesperrt ist. Drücken Sie auf die MENU -Taste und die Ein-/ Ausschaltaste für ungefähr 3 Sekunden sich betätigen und halten, wenn das Menü nicht angezeigt wird.

Wählen sie die Funktion zum Sperren / Entsperren im Menü aus.

Einstellungselement	Problem / Option	
OSD	Ein	Die OSD sperren.
	Aus	Die OSD Taste entsperren.
Power Key	Ein	Die POWER Taste sperren.
	Aus	Die POWER Taste entsperren.
Remoto Control	Ein	Die Remote Control sperren.
	Aus	Die Remote Control entsperren.

MENÜINHALT EINSTELLEN

DEUTSCH

Helligkeit/Kontrast Brightness/Contrast

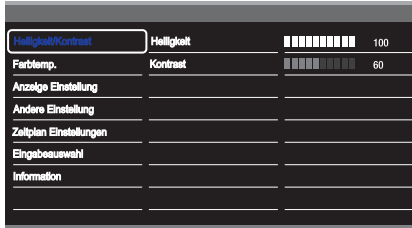

Einstellungselement	Problem / Option	Zu drückende Taste
Helligkeit * Brightness	Zu dunkel Zu hell	
Kontrast Contrast	Zu matt Zu intensiv	

* Stellen Sie die Helligkeit ein, wenn Sie den Monitor in einem dunklen Raum verwenden, und die Bildschirmanzei­ge zu dunkel ist.



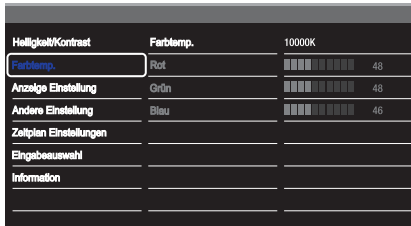























Farbtemp. Color Settings



Einstellungselement	Problem / Option	Zu drückende Taste	
Farbtemp. Color Temp.	10000k	Mehr bläulich-weiß	
	9300k	Bläuliches Weiß	
	6500k	Rötliches Weiß	
	Anwender User	Rot Red	Zu schwach Zu stark
		Grün Green	
	Blau Blue	 	

Anzeige Einstellung Display Settings

Helligkeit/Kontrast	Aspect	Aus
Farbtemp.	Gamma	Ureinwohner
Anzeige Einstellung	Schärfe	48
Andere Einstellung	H.Position	50
Zeitplan Einstellungen	V.Position	50
Eingabeauswahl	Takt	50
Information	Phase	50
	Autom. Abgl.	

Einstellungselement	Problem / Option	Zu drückende Taste
Aspect Aspect Ratio	Aus	Aspect ist auf Aus eingestellt.
	16:10	Alle Anzeigen im 16:10 Verhältnis darstellen.
	5:4	Alle Anzeigen im 5:4 Verhältnis darstellen.
	4:3	Alle Anzeigen im 4:3 Verhältnis darstellen.
Gamma Gamma	Stellen Sie den Gamma-Wert ein. Ureinwohner / 2.2 / 1.8	
Schärfe Sharpness	Sie können die Bildqualität von 0 bis 100 (scharf bis unscharf) einstellen. Drücken Sie auf die Taste  , um die Bildqualität der Reihe nach zu ändern. Drücken Sie auf die Taste  , um die Bildqualität in umgekehrter Reihenfolge zu ändern.	  
H. Position * ¹ H. Position	 Zu weit links  Zu weit rechts	   
V. Position * ¹ V. Position	 Zu weit unten  Zu weit oben	   
Takt * ^{1,3} Clock	 Zu eng  Zu weit	   
Phase * ^{1,3} Phase	Zur Korrektur von flimmerndem Text oder flimmernden Zeilen	  
Autom. Abgl. * ^{1,2} Auto Adjust	Position, Takt und Phase automatisch anpassen.	

*¹ Nur für analogen Eingang.







*² Um beste Ergebnisse zu erzielen, verwenden Sie Auto Setup für die Einstellung. Siehe hierzu BILDSCHIRM EINSTELLEN auf Seite 25.

*³ Siehe hierzu BILDSCHIRM EINSTELLEN auf Seite 25.

Andere Einstellung Other Settings



DEUTSCH

Einstellungselement	Problem / Option		Zu drückende Taste	
Sprache Language	English	Englisch	Nederlands	Holländisch
	Français	Französisch	Poliski	Polnisch
	Español	Spanisch	Русский	Russisch
	Deutsch	Deutsch	Italiano	Italienisch
OSD-Dauer OSD time out	Sie können die Anzeigzeit für das OSD-Menü auf 5 bis 30 Sekunden einstellen.			  
Lautstärke Volume	Zu leise Zu laut			   
Stumm Mute	Ein	Schaltet den Ton vorübergehend aus.		
	Aus	Stellt den Ton in der vorherigen Lautstärke wieder her.		
Fan *1 Fan	Ein	Fan ist auf Ein eingestellt.		
	Aus	Fan ist auf Aus eingestellt.		
Anti Bild-Nachwickteffekt Anti Image Retention	Ein	Zeigt automatisch bewegte Muster/Pixel (Verschiebung um 2 Pixel), um ein Einbrennen des Bildes auf dem Bildschirm zu verringern.		
	Aus	Anti Bild-Nachwickteffekt ist auf Aus eingestellt.		
Startlogo Opening Logo	Ein	iiyama Logo wird beim Einschalten angezeigt.		
	Aus	iiyama Logo wird beim Einschalten nicht angezeigt.		
Factory Rücksetzen *2 Factory Reset	Einstellungen ab Werk werden wiederhergestellt.			

*1 Wenn der Bildschirm in einer Tisch/Pult Position verwendet wird, schalten Sie bitte die Lüfterfunktion des Gerätes über das Menü ein.

*2 Wenn ein Reset auf Werkseinstellungen durchgeführt wird werden die Zeitplan Einstellungen auch zurückgesetzt.

Zeitplan Einstellungen Schedule Settings



Einstellungselement	Problem / Option		Zu drückende Taste
Datum und Uhrzeit Date and Time	Stellt das aktuelle Datum und die Uhrzeit für die interne Uhr ein. Datum / Uhrzeit		
Tage einstellen * Timer day set	Wiederkehrenden Zeitplan einstellen. Täglich / So / Mo / Di / Mi / Do / Fr / Sa		
	Aktivierung Activation	Ein On	Plan -Funktion einschalten.
		Aus Off	Plan -Funktion ausschalten.
Startzeit On Time Stopzeit Off Time	Stellen Sie die Zeit ein, um den Display ein- und auszuschalten.		
Signaleingang On timer input select	Signaleingang wählen, mit welchem das Display automatisch das nächste Mal eingeschaltet werden soll. VGA / DVI / HDMI		
Rücksetzen Reset	Ein On	Zeitplan Einstellungen werden auf werkseitig voreingestellten Werte wiederhergestellt.	
	Aus Off	Zurück zum Menü.	

* Setzen Sie ein "Hacken" im Kästchen [v] rechts , um die Funktion zu aktivieren. Entfernen sie den "Hacken" um die Funktion zu deaktivieren.

Eingabeauswahl Input Source

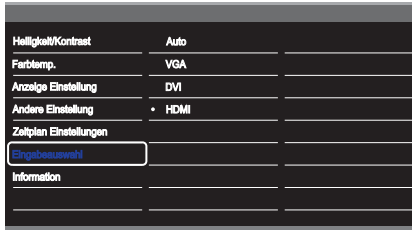

Einstellungselement	Problem / Option		Zu drückende Taste
Eingabeauswahl Input Source	AUTO	Der erste aktive Eingang wird dargestellt.	
	VGA	Wählen Sie den analoge Eingang.	
	DVI	Wählen Sie den digitale(DVI) Eingang.	
	HDMI	Wählen Sie den digitale(HDMI) Eingang.	

HINWEIS Wenn nur einer der Signaleingänge mit der Signalquelle verbunden ist, wird dieser verbundene Eingang automatisch ausgewählt. Die Funktion zur Eingangsauswahl steht nicht zur Verfügung, wenn es über den ausgewählten Anschluss keinen Signaleingang gibt oder wenn der Energieverwaltungsmodus aktiviert ist.

Information Information

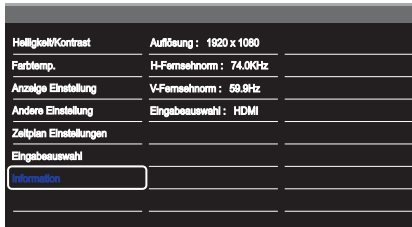

Zeigt Informationen über die aktuelle Signaleingabe von der Grafikkarte des Computers.

HINWEIS In der Bedienungsanleitung der Grafikkarte finden Sie weitere Informationen über Änderung und Aktualisierung der Auflösung.

BILDSCHIRMEINSTELLUNGEN

Um die best mögliche Bildqualität unter Verwendung des Analog Einganges zu erhalten, folgen Sie bitte dieser Beschreibung:

- Im Handbuch bedeutet "BILDSCHIRMEINSTELLUNGEN" die Einstellung der Bildposition, die Minimierung von Flackern oder Verschmieren von Buchstaben oder Linien für den von Ihnen benutzten Monitor.
- Der Monitor ist für eine optimale Auflösung von 1920 × 1080 entwickelt und kann daher aus physikalischen Gründen nicht die bestmögliche Darstellung bei kleineren Auflösungen darstellen, da hier das Monitorbild entweder auf die maximale Fläche des Panels vergrössert wird oder in der Originalgrösse angezeigt wird. Wir empfehlen, den Monitor im normalen Gebrauch nur mit einer Auflösung von 1920 × 1080 Bildpunkten zu betreiben.
- Texte oder Linien können verwischt oder in anderen Dicken dargestellt werden, wenn das Monitorbild vergrössert dargestellt wird.
- Sie sollten Bildlage über das OSD Monitors anpassen. Veränderung dieser Parameter über den Computer können zu Darstellungsfehlern führen.
- Bitte nehmen Sie erst Eingaben vor, wenn das Gerät bereits mindestens 30 Minuten eingeschaltet ist ("Aufwärmphase").
- Nach dem automatischen Set-Up werden eventuell weitere Einstellungen erforderlich, bedingt durch die gewünschte Auflösung oder die Signaleinstellung.
- Die Auto Set-up Funktion kann nur korrekt arbeiten, wenn das Test.bmp auf dem Display dargestellt wird. Anderenfalls muss die Einstellung des Displays via H-GROSE und GELDSTRAFE von Hand vorgenommen werden.

Es gibt zwei Möglichkeiten der Bildschirmeinstellung. Entweder nehmen Sie die automatische Einstellung von Position, Takt und Phase oder Sie stellen alles manuell ein.

Wenn der Monitor an einen neuen Computer angeschlossen wird, oder die Auflösung gewechselt wird, nutzen Sie das automatische Set-Up.

Wenn es bei der Bildwiedergabe flackert, unscharf ist oder die Bildgrösse nicht passt, nachdem Sie das automatische Set-Up haben laufen lassen, dann müssen Sie manuell nachjustieren. Beide Einstellungen sollten unter Verwendung des Testbildes (Test.bmp) vorgenommen werden. Das Testbild erhalten Sie via Internet auf der iiyama Homepage (<http://www.iiyama.com/de>).

Dieses Handbuch erklärt Einstellungen unter Windows® OS.

- ① **Stellen Sie die empfohlene Auflösung des Monitors ein.**
- ② **Richten Sie die Test.bmp als Hintergrundbild ein.**

HINWEIS

- Folgen Sie dabei den Anweisungen Ihres Computer-Handbuchs.
- Test.bmp läuft bei einer Auflösung von 1280 × 1024. Gehen Sie sicher, daß Sie die Bildschirmposition in der Dialogbox für den Bildschirmhintergrund auf "zentriert" eingestellt haben. Wenn Sie Microsoft® PLUS! 95/98 verwenden, löschen Sie bitte die Einstellung "Ausdehnen des Hintergrundbildes über den gesamten Bildschirm".

[Einstellungsmuster]

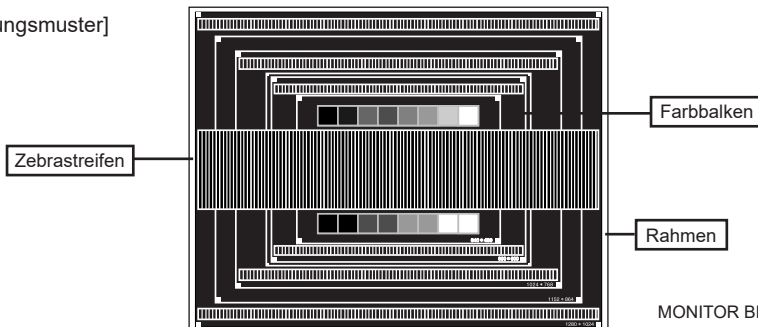

- ③ Manuelle Bildanpassung.
- ④ Wenn das Bild nach dem automatischen Set-up flackert, unscharf ist oder die Bildgröße nicht richtig passt, dann stellen Sie das Bild durch nachfolgende Prozedur manuell ein.
- ⑤ Stellen Sie die V. Position so ein, dass das obere und untere Ende des Bildschirm-Frames die Bildschirmfläche ausfüllt.

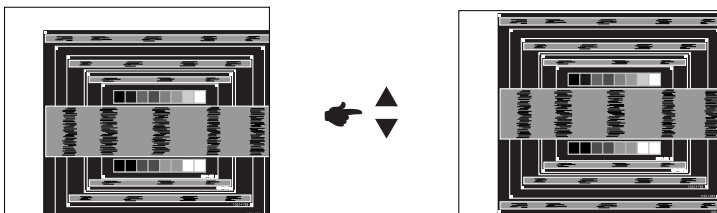

- ⑥ 1) Stellen Sie die H. Position so ein, dass die linke Seite des Bildrandes auf die linke Seite der Bildschirmfläche wandert.

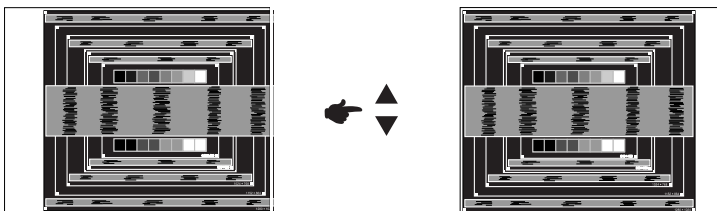

- 2) Vergrößern Sie die rechte Seite des Bildrandes auf der Bildschirmfläche, indem Sie die "Taktfrequenz"-Einstellung verändern.

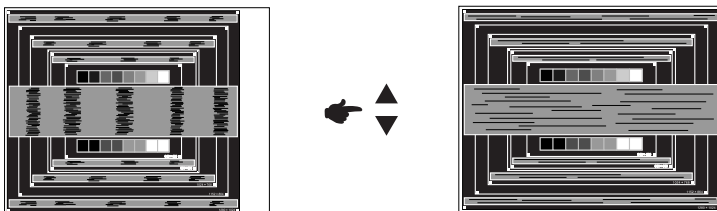

HINWEIS

- Wenn die linke Seite des Bildschirmandes während der "Takt"-Einstellungen nach rechts wandert, wiederholen Sie bitte entsprechend Schritt 1) und 2).
- Mit der "Takt"-Einstellung können auch vertikale wellenförmige Linien bei Zebra-Mustern korrigiert werden.
- Während der "Takt"-, "H. Position"- und "V. Position"-Einstellungen kann das Bild flackern.
- Sollte nach der "Takt"-Einstellung das dargestellte Bild breiter oder schmaler als die Displayfläche sein, wiederholen Sie bitte die Justage ab Punkt ③.

- ⑦ Stellen Sie mit der “Phase”-Einstellung horizontale wellenförmige Linien, Flackern oder Schmierer in Zebra-Mustern ein.

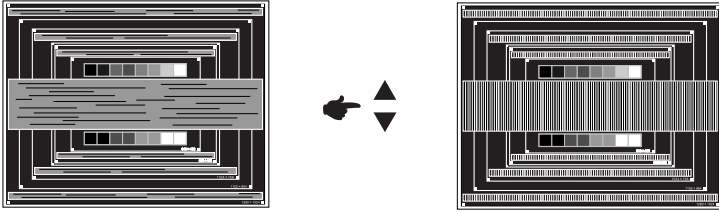

HINWEIS

- Sollten Teile des Bildes stark verschmiert dargestellt werden oder durch ein starkes Flackern gestört werden, ist die “Takt” - Einstellung möglicherweise nicht optimal. Wiederholen Sie hierfür bitte die Schritte ⑥ und ⑦. Lässt sich das Problem durch optimieren der “Takt” – Einstellung nicht beheben, vermindern Sie bitte die Bildwiederholfrequenz (60Hz) und wiederholen Sie dann die Einstellung ab Schritt ③.
- Stellen Sie die “H. Position” nach der “Phase”-Einstellung ein, wenn sich die horizontale Position während der Einstellung verändert.

- ⑧ Stellen Sie Helligkeit und Farbtemperatur nach Ihren Wünschen ein, nachdem Sie die Takt und Phase-Einstellungen beendet haben. Stellen Sie auch wieder ihren bevorzugten Bildschirmhintergrund ein.

ENERGIEVERWALTUNG

Die Funktion zur Energieverwaltung in diesem Produkt entspricht den Anforderungen für VESA DPMS. Wenn die Funktion aktiviert ist, wird unnötiger Stromverbrauch durch den Monitor reduziert, während der Monitor nicht bedient wird.

Um diese Funktion nutzen zu können, muss der Monitor an einen VESA DPMS-konformen Computer angeschlossen sein. Der Monitor verhält sich für die Energieverwaltung folgendermaßen. Die Funktion zur Energieverwaltung, einschließlich der Einstellungen für den Timer, wird vom Betriebssystem gesteuert. Lesen Sie die Bedienungsanleitung für das Betriebssystem, um Informationen über die Konfiguration zu finden.

■ Energieverwaltungsmodus

Wenn das H-Sync-Signal, das V-Sync-Signal bzw. die H- und V-Sync-Signale vom Computer nicht aktiv sind, geht der Monitor in den Energieverwaltungsmodus über, in dem der Stromverbrauch auf weniger als 0,5W reduziert wird. Der Bildschirm wird dunkel. Sie können den Monitor aus dem Energieverwaltungsmodus in wenigen Sekunden wiederaufwecken, wenn Sie entweder auf die Tastatur drücken oder die Maus bewegen.

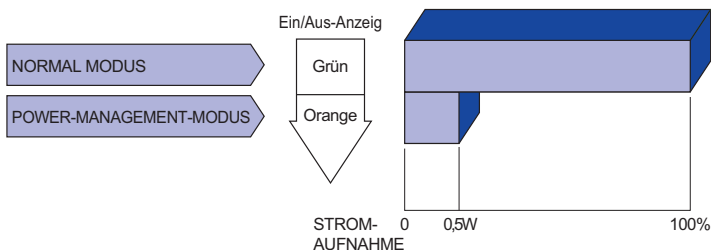

HINWEIS

- Selbst wenn sich der Monitor im Energieverwaltungsmodus befindet, verbraucht er Strom. Sie sollten den Monitor daher immer ganz ausschalten, wenn Sie ihn für einen längeren Zeitraum, z.B. in der Nacht oder am Wochenende, nicht verwenden, um unnötigen Stromverbrauch zu vermeiden.
- Es kann u.U. vorkommen, dass das Videosignal vom Computer aktiv ist, das H- oder V-Sync-Signal dagegen fehlt. In diesem Fall funktioniert die Funktion zur ENERGIEVERWALTUNG u.U. nicht korrekt.

FEHLERSUCHE

Falls der Monitor nicht richtig arbeitet, suchen Sie bitte zuerst an Hand dieser Liste nach der Ursache:

1. Überprüfen Sie die Einstellungen wie im Abschnitt INBETRIEBNAHME beschrieben. Falls der Monitor kein Bild darstellt, gehen Sie zu Punkt 2.
2. Wenn das Problem nicht behoben ist, suchen Sie die Ursache wie unten beschrieben.
3. Sollten Sie ein Problem bemerken, das nicht in der Liste aufgeführt ist und Sie nicht anhand der Vorschläge beheben können, schalten Sie den Monitor aus, trennen Sie den Netzstecker vom Gerät und wenden Sie sich für weitere Hilfe an Ihren Fachhändler.

Problem

Abhilfe

- | | |
|--------------------------------------------|---------------------------------------------------------------------------------------------------------------------------------------------------------------------------------------------------------------------------------------------------------------------------------------------------------------------------------------------------------------------------------------------------------------------------------------------------------------------------------------------------------------------------------------------------------------------------------------------------------------------------------------------------------------------------------------------------------------------------------------------------------------------------------------------------------------------------|
| ① Kein Bild. | <input type="checkbox"/> Steck das Stromkabel richtig?
<input type="checkbox"/> Hauptschalter auf ON?
<input type="checkbox"/> Überprüfen Sie mit Hilfe eines anderen Gerätes, ob überhaupt Strom Steht der vorhanden ist.
<input type="checkbox"/> Ist der Bildschirmschoner aktiviert? Zur Überprüfung bewegen Sie die Maus oder drücken Sie eine Taste des Keyboards.
<input type="checkbox"/> Drehen Sie Kontrast und/oder Helligkeit auf.
<input type="checkbox"/> Ist der Computer eingeschaltet?
<input type="checkbox"/> Ist das Signalkabel richtig eingesteckt?
<input type="checkbox"/> Entspricht das Signal Timing den Werten des Monitors?
<input type="checkbox"/> Falls der Monitor im Power Management Mode ist, bewegen Sie die Maus oder drücken Sie eine Taste des Keyboards. |
| ② Das Bild ist nicht synchronisiert. | <input type="checkbox"/> Ist das Signalkabel richtig eingesteckt (verpolt)?
<input type="checkbox"/> Entspricht das Signal Timing den Werten des Monitors?
<input type="checkbox"/> Entspricht der Videoausgangspegel den Spezifikationen des Monitors? |
| ③ Das Bild ist nicht in der Mitte. | <input type="checkbox"/> Entspricht das Signal Timing den Werten des Monitors? |
| ④ Das Bild ist zu dunkel oder zu hell. | <input type="checkbox"/> Entspricht der Videoausgangspegel den Spezifikationen des Monitors? |
| ⑤ Das Bild wackelt. | <input type="checkbox"/> Entspricht die Spannungsversorgung den Spezifikationen des Monitors?
<input type="checkbox"/> Entspricht das Video Timing den Spezifikationen des Monitors? |
| ⑥ Kein Ton. | <input type="checkbox"/> Die Audio Geräte (Computer, Soundkarte u.s.w.) sind eingeschalten.
<input type="checkbox"/> Das Audiokabel ist richtig angeschlossen.
<input type="checkbox"/> Erhöhen Sie die Lautstärke.
<input type="checkbox"/> Stummschaltung ist AUS.
<input type="checkbox"/> Der Level des Audiosignales ihrer Soundkarte ist innerhalb der Spezifikationen des Monitors. |
| ⑦ Der Sound ist zu laut oder zu leise. | <input type="checkbox"/> Der Level des Audiosignales ihrer Soundkarte ist innerhalb der Spezifikationen des Monitors. |
| ⑧ S e l t s a m e Geräusche sind zu hören. | <input type="checkbox"/> Das Audiokabel ist richtig angeschlossen. |
| ⑨ Touchscreen zeigt keine Reaktion. | <input type="checkbox"/> Ist das USB Kabel korrekt angeschlossen?
<input type="checkbox"/> Ist die Touch Treiber Software installiert? |
| ⑩ Die Touchposition weicht ab. | <input type="checkbox"/> Wurde die Kalibrierung Funktion durchgeführt? |

INFORMATIONEN ZUM RECYCLING

Für besseren Umweltschutz bitte schaffen Sie nicht Ihren Monitor ab.

Besichtigen Sie bitte unsere Web site: www.iiyama.com/recycle für die Monitorwiederverwertung.

ANHANG

Irrtum und Änderungen in Design und Spezifikationen vorbehalten.

TECHNISCHE DATEN : ProLite TF4637MSC

Touch Screen	Technologie	Kapazitiv, geschützt 12pt Touch
	Lichtdurchlässigkeit	84%
	Glas Härtegrad	6H
	Glas Dicke	5mm
	Schnittstellen	USB serielle Übertragung
Grösse-Kategorie		46"
LCD-Fläche	Panel-technologie	MVA
	Grösse	Diagonal: 46" (116,8cm)
	Lochabstand	0,53025mm H × 0,53025mm V
	Helligkeit	500cd/m ² (Typisch: Ohne Touch panel), 420cd/m ² (Typisch: Mit Touchpanel)
	Kontraste	4000 : 1 (Typisch)
	Ansichtbereich	Horizontal: 178 Grad, Vertikal: 178 Grad (Typisch)
Reaktionszeit		6,5ms (Grau zum Grau)
Anzeigefarben		Ca.16,7M
Sync-Frequenz		Analog: Horizontal: 31.47-67.50kHz, Vertikal: 47-63Hz Digital: Horizontal: 15.62-67.50kHz, Vertikal: 24-60Hz
Maximale Auflösung		1920 × 1080, 2,1 Megapixel
Eingangsanschluss		VGA, DVI-D, HDMI
Eingangs-Audioanschluss		ø 3,5mm Minibuchse (Stereo)
Serielle Schnittstelle		RS 232C
Plug & Play		VESA DDC2B™
Eingangs-Sync-Signal		Separates Sync:TTL, Positiv oder Negativ
Eingangs-Videosignal		Analog: 0,7Vp-p (Standard), 75Ω, Positiv Digital: DVI (Digital Visual Interface standard Rev.1,0), Digital: HDMI
Eingangs-Audiosignal		Maximal 1,0Vrms
Lautsprecher		IR-Verlängerungs
IR Anschluss		Internal: 7W×2 (Stereolautsprecher)
Maximale Bildschirmgröße		1018,08mm B × 572,67mm H / 40,1" B × 22,5" H
Netzquelle		100-240VAC, 50/60Hz, 1,0A
Stromverbrauch*1		Typisch 90W, Energieverwaltungsmodus: Maximal 0,5W Energieeffizienzklasse: B
Abmessungen / Gewicht		1100,0 × 654,5 × 89,0mm / 43,3 × 25,8 × 3,5 " (B×H×T), 34,0kg / 74,9lbs
Umgebungsbedingungen		Betrieb: Temperatur 0 bis 40°C / 32 bis 104°F Luftfeuchtigkeit 85% (nicht kondensierend) Speicher: Temperatur -20 bis 60°C / 4 bis 140°F Luftfeuchtigkeit 85% (nicht kondensierend)
Zertifikate		CE, TÜV-Bauart, CU, IPX1*2

HINWEIS *1 USB- oder Audiogeräte sind nicht angeschlossen.

*2 Konform mit IPX1-Standard : Nur Frontseitig

TECHNISCHE DATEN : ProLite TF5537MSC

DEUTSCH

Touch Screen	Technologie	Kapazitiv, geschützt 12pt Touch
	Lichtdurchlässigkeit	84%
	Glas Härtegrad	6H
	Glas Dicke	5mm
	Schnittstellen	USB serielle Übertragung
Grösse-Kategorie		55"
LCD-Fläche	Panel-technologie	IPS
	Grösse	Diagonal: 55" (138,8cm)
	Lochabstand	0,4833mm H × 0,4833mm V
	Helligkeit	500cd/m ² (Typisch: Ohne Touch panel), 420cd/m ² (Typisch: Mit Touchpanel)
	Kontraste	1100 : 1 (Typisch)
	Ansichtbereich	Horizontal: 178 Grad, Vertikal: 178 Grad (Typisch)
	Reaktionszeit	12ms (Grau zum Grau)
Anzeigefarben		Ca.16,7M
Sync-Frequenz		Analog: Horizontal: 31.47-67.50kHz, Vertikal: 47-63Hz Digital: Horizontal: 15.62-67.50kHz, Vertikal: 24-60Hz
Maximale Auflösung		1920 × 1080, 2,1 Megapixel
Eingangsanschluss		VGA, DVI-D, HDMI
Eingangs-Audioanschluss		ø 3,5mm Minibuchse (Stereo)
Serielle Schnittstelle		RS 232C
Plug & Play		VESA DDC2B™
Eingangs-Sync-Signal		Separates Sync:TTL, Positiv oder Negativ
Eingangs-Videosignal		Analog: 0,7Vp-p (Standard), 75Ω, Positiv Digital: DVI (Digital Visual Interface standard Rev.1,0), Digital: HDMI
Eingangs-Audiosignal		Maximal 1,0Vrms
Lautsprecher		Internal: 7W×2 (Stereolautsprecher)
IR Anschluss		IR-Verlängerungs
Maximale Bildschirmgröße		1209,6mm B × 680,4mm H / 47,6" B × 26,8" H
Netzquelle		100-240VAC, 50/60Hz, 1,2A
Stromverbrauch*1		Typisch 76W, Energieverwaltungsmodus: Maximal 0,5W Energieeffizienzklasse: B
Abmessungen / Gewicht		1294,5 × 765,5 × 67,5mm / 51,0 × 30,1 × 2,6 " (B×H×T), 45,7kg / 100,7lbs
Umgebungsbedingungen		Betrieb: Temperatur 0 bis 40°C / 32 bis 104°F Luftfeuchtigkeit 85% (nicht kondensierend) Speicher: Temperatur -20 bis 60°C / 4 bis 140°F Luftfeuchtigkeit 85% (nicht kondensierend)
Zertifikate		CE, TÜV-Bauart, CU, IPX1*2

HINWEIS *1 USB- oder Audiogeräte sind nicht angeschlossen.

*2 Konform mit IPX1-Standard : Nur Frontseitig

ABMESSUNGEN : ProLite TF4637MSC

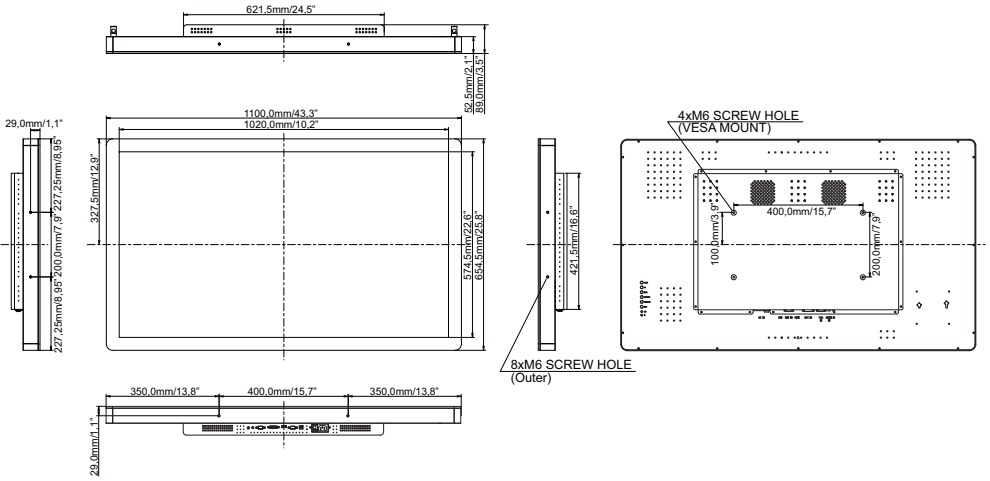

ABMESSUNGEN : ProLite TF5537MSC

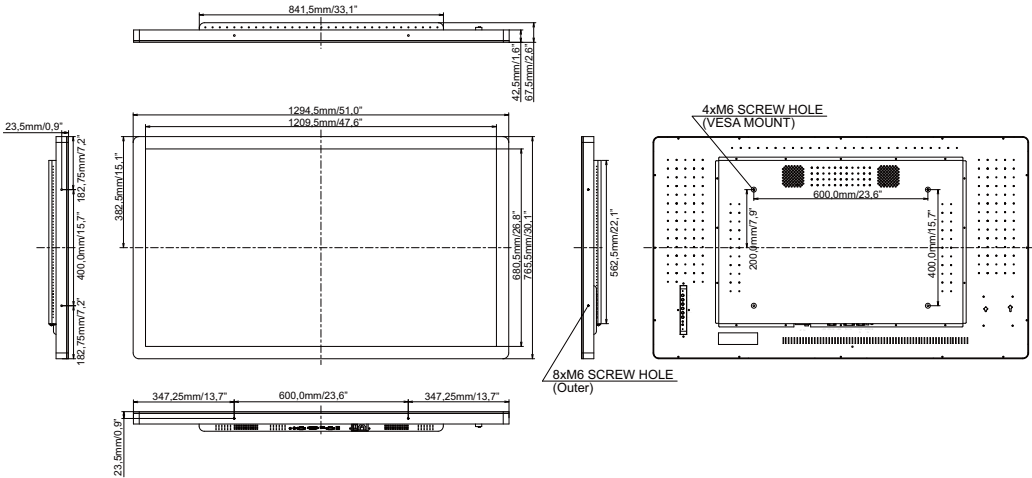

KONFORMES TIMING

Video Mode		Horizontal-Frequenz	Vertikal-Frequenz	Dot Clock	
VESA	VGA	640 × 480	31.469kHz	59.940Hz	25.175MHz
		720 × 400	31.467kHz	70.080Hz	28.320MHz
	SVGA	800 × 600	37.879kHz	60.317Hz	40.000MHz
	XGA	1024 × 768	48.363kHz	60.004Hz	65.000MHz
		1280 × 720	44.720kHz	60.000Hz	74.500MHz
		1280 × 768	47.776kHz	59.870Hz	79.500MHz
	SXGA	1280 × 1024	63.981kHz	60.020Hz	108.000MHz
		1366 × 768	47.712kHz	59.790Hz	85.500MHz
WSXGA+	1680 × 1050	65.290kHz	59.954Hz	146.250MHz	
Full HD	1920 × 1080	67.500kHz	60.000Hz	148.500MHz	
SD	480i	60Hz	15.735kHz	59.940Hz	13.500MHz *2
	576i	50Hz	15.625kHz	50.000Hz	13.500MHz *2
	480p	60Hz	31.469kHz	59.940Hz	27.000MHz *1
	576p	50Hz	31.250kHz	50.000Hz	27.000MHz *1
HD	720p	50Hz	37.500kHz	50.000Hz	74.250MHz *1
	720p	60Hz	45.000kHz	60.000Hz	74.250MHz *1
	1080i	50Hz	28.125kHz	50.000Hz	74.250MHz *1
	1080i	60Hz	33.750kHz	60.000Hz	74.250MHz *1
	1080p	24Hz	27.000kHz	24.000Hz	74.250MHz *1
	1080p	30Hz	33.750kHz	30.000Hz	74.250MHz *1
	1080p	50Hz	56.250kHz	50.000Hz	148.500MHz *1
	1080p	60Hz	67.500kHz	60.000Hz	148.500MHz *1

HINWEIS

*1 Nur für DVI/HDMI Eingang.

*2 Nur für HDMI Eingang.