

MODE D'EMPLOI

ProLite

LCD Monitor

ProLite XUB2293HSU
ProLite XUB2493HSU
ProLite XUB2793HSU
ProLite XUB2793HS
ProLite XUB2793QSU
ProLite XUB2793QS
ProLite XU2293HSU
ProLite XU2493HSU
ProLite XU2793HSU
ProLite XU2793HS
ProLite XU2793QSU
ProLite XU2793QS

FRANÇAIS

Merci d'avoir choisi le moniteur LCD iiyama. Nous recommandons pour lire ce manuel complet soigneusement avant d'installer et alimenter le moniteur. Conserver ce manuel pour toute référence ultérieure.

DECLARATION DE CONFORMITE AU MARQUAGE CE

Ce moniteur LCD est conforme aux spécifications des directives CE/UE 2014/30/UE, aux directives EMC, les basses tensions 2014/35/UE, directives ErP 2009/125/CE et directives RoHS 2011/65/UE.

La sensibilité électromagnétique a été choisie à un niveau permettant une utilisation correcte en milieu résidentiel, bureaux et locaux d'industrie légère et d'entreprises de petite taille, à l'intérieur aussi bien qu'à l'extérieur des immeubles. Tout lieu d'utilisation devra se caractériser par sa connexion à un système public d'alimentation électrique basse tension.

IYAMA CORPORATION: Wijkmeerstraat 8, 2131 HA Hoofddorp, The Netherlands

Modèle No. : PL2293HS / PL2493HS / PL2793HS / PL2793QS



Nous recommandons le recyclage des produits usagés. Contacter votre revendeur ou le support iiyama. Des informations sur le recyclages sont disponibles sur le site Internet : <https://iiyama.com>

- Nous nous réservons le droit de modifier les caractéristiques de nos produits sans préavis.
- Toutes les marques de fabrique utilisées dans ce mode d'emploi appartiennent à leurs propriétaires respectifs.
- Numéro d'enregistrement EPREL

XUB2293HSU-B6 : 1744664 XU2293HSU-B6 : 1744603 XUB2493HSU-B6 : 1660574 XU2493HSU-B6 : 1660629
XUB2793HSU-B6 : 1703661 XU2793HSU-B6 : 1703821 XUB2793HS-B6 : 1787395 XU2793HS-B6 : 1787417
XUB2793QSU-B6 : 1690725 XU2793QSU-B6 : 1692550 XUB2793QS-B6 : 1900820 XU2793QS-B6 : 1900790

TABLE DES MATIERES

POUR VOTRE SECURITE.....	1
CONSIGNES DE SECURITE.....	1
REMARQUES SUR LES ECRANS A CRISTAUX LIQUIDES (LCD) ..	3
SERVICE CLIENT.....	3
ENTRETIEN.....	3
AVANT D'UTILISER LE MONITEUR.....	4
FONCTIONS.....	4
VÉRIFICATION DU CONTENU DE L'EMBALLAGE.....	4
INSTALLATION.....	5
ASSEMBLAGE ET DÉMONTAGE DE LA SOCLE DU PIED :	
ProLite XUB2293HSU, XUB2493HSU, XUB2793HSU,	
XUB2793HS, XUB2793QSU, XUB2793QS.....	7
ASSEMBLAGE ET DÉMONTAGE DE LA SOCLE DU PIED :	
ProLite XU2293HSU, XU2493HSU, XU2793HSU, XU2793HS,	
XU2793QSU, XU2793QS.....	9
COMMANDES ET CONNECTEURS : ProLite XUB2293HSU,	
XUB2493HSU, XUB2793HSU, XUB2793HS, XUB2793QSU,	
XUB2793QS.....	10
COMMANDES ET CONNECTEURS : ProLite XU2293HSU,	
XU2493HSU, XU2793HSU, XU2793HS, XU2793QSU, XU2793QS ..	11
CONNEXION DE VOTRE MONITEUR : ProLite XUB2293HSU,	
XUB2493HSU, XUB2793HSU, XUB2793HS, XUB2793QSU,	
XUB2793QS.....	12
CONNEXION DE VOTRE MONITEUR : ProLite XU2293HSU,	
XU2493HSU, XU2793HSU, XU2793HS, XU2793QSU, XU2793QS ..	13
DÉCONNECTER VOTRE MONITEUR.....	14
MISE EN ROUTE DE L'ORDINATEUR.....	14
AJUSTEMENT DE LA HAUTEUR ET L'ANGLE DE VISION :	
ProLite XUB2293HSU, XUB2493HSU, XUB2793HSU,	
XUB2793HS, XUB2793QSU, XUB2793QS.....	14
RÉGLAGE DE L'ANGLE DE VISION : ProLite XU2293HSU,	
XU2493HSU, XU2793HSU, XU2793HS, XU2793QSU, XU2793QS ..	15

UTILISATION DU MONITEUR	16
MENU DES PARAMÈTRES DE RÉGLAGE.....	17
SYSTÈME VEILLE	26
DEPANNAGE	27
INFORMATIONS DE RECYCLAGE	28
ANNEXE.....	29
CARACTÉRISTIQUES TECHNIQUES : ProLite XUB2293HSU-B6 ..	29
CARACTÉRISTIQUES TECHNIQUES : ProLite XU2293HSU-B6	30
CARACTÉRISTIQUES TECHNIQUES : ProLite XUB2493HSU-B6 ..	31
CARACTÉRISTIQUES TECHNIQUES : ProLite XU2493HSU-B6	32
CARACTÉRISTIQUES TECHNIQUES : ProLite XUB2793HSU-B6 ..	33
CARACTÉRISTIQUES TECHNIQUES : ProLite XU2793HSU-B6	34
CARACTÉRISTIQUES TECHNIQUES : ProLite XUB2793HS-B6	35
CARACTÉRISTIQUES TECHNIQUES : ProLite XU2793HS-B6.....	36
CARACTÉRISTIQUES TECHNIQUES : ProLite XUB2793QSU-B6..	37
CARACTÉRISTIQUES TECHNIQUES : ProLite XU2793QSU-B6	38
CARACTÉRISTIQUES TECHNIQUES : ProLite XUB2793QS-B6	39
CARACTÉRISTIQUES TECHNIQUES : ProLite XU2793QS-B6.....	40
DIMENSIONS : ProLite XUB2293HSU	41
DIMENSIONS : ProLite XU2293HSU.....	41
DIMENSIONS : ProLite XUB2493HSU	42
DIMENSIONS : ProLite XU2493HSU.....	42
DIMENSIONS : ProLite XUB2793HSU / ProLite XUB2793HS	43
DIMENSIONS : ProLite XU2793HSU / ProLite XU2793HS	43
DIMENSIONS : ProLite XUB2793QSU / ProLite XUB2793QS	44
DIMENSIONS : ProLite XU2793QSU / ProLite XU2793QS.....	44
FRÉQUENCES DE SYNCHRONISATION.....	45

POUR VOTRE SECURITE

CONSIGNES DE SECURITE

AVERTISSEMENT

MISE HORS TENSION DU MONITEUR EN CAS DE FONCTIONNEMENT ANORMAL

En cas de phénomène anormal tel que de la fumée, des bruits étranges ou de la vapeur, débranchez le moniteur et contactez immédiatement votre revendeur ou le service technique iiyama. Tout autre utilisation peut être dangereuse et peut engendrer un incendie ou un choc électrique.

NE JAMAIS OUVRIR LE BOITIER

Ce moniteur contient des circuits haute-tension. La dépose du boîtier peut vous exposer à des risques d'incendie ou de chocs électriques.

NE PAS INTRODUIRE D'OBJETS DANS LE MONITEUR

N'insérez pas d'objets solides ou liquides tel que de l'eau à l'intérieur du moniteur. En cas d'accident, débranchez votre moniteur immédiatement et contactez votre revendeur ou le service technique iiyama. L'utilisation du moniteur avec un objet logé à l'intérieur peut engendrer un incendie, un choc électrique ou des dommages.

INSTALLER LE MONITEUR SUR UNE SURFACE PLANE ET STABLE

Le moniteur peut blesser quelqu'un s'il tombe ou s'il est lancé.

NE PAS UTILISER SON MONITEUR PRES DE L'EAU

N'utilisez pas le moniteur à proximité d'un point d'eau pour éviter les éclaboussures, ou si de l'eau a été répandue dessus cela peut engendrer un incendie ou un choc électrique.

UTILISER LA TENSION SECTEUR SPECIFIEE

Assurez-vous que le moniteur fonctionne à la tension d'alimentation secteur spécifiée. L'utilisation d'une tension incorrecte occasionnera un mal fonctionnement et peut engendrer un incendie ou un choc électrique.

PROTECTION DES CABLES

Ne pas tirer ou plier les câbles d'alimentation et de signal. Ne pas poser le moniteur ou tout autre objet volumineux sur ces câbles. Des câbles endommagés peuvent engendrer un incendie ou un choc électrique.

CONDITIONS CLIMATIQUES DEFAVORABLES

Il est conseillé de ne pas utiliser le moniteur pendant un orage violent en raison des coupures répétées de courant pouvant entraîner des malfunctions. Il est également conseillé de ne pas toucher à la prise électrique dans ces conditions car elles peuvent engendrer des chocs électriques.

ATTENTION

INSTALLATION

Pour prévenir les risques d'incendie, de chocs électriques ou de dommages, installez votre moniteur à l'abri de variations brutales de températures et évitez les endroits humides, poussiéreux ou enfumés. Vous devrez également éviter d'exposer votre moniteur directement au soleil ou tout autre source lumineuse.

NE PAS PLACER LE MONITEUR DANS UNE POSITION DANGEREUSE

Le moniteur peut basculer et causer des blessures s'il n'est pas convenablement installé. Vous devez également vous assurer de ne pas placer d'objets lourds sur le moniteur, et qu'aucun câble ne soient accessibles à des enfants qui pourraient les tirer et se blesser avec.

MAINTENIR UNE BONNE VENTILATION

Le moniteur est équipé de fentes de ventilation. Veuillez à ne pas couvrir les fentes ou placer un objet trop proche afin d'éviter tout risque d'incendie. Pour assurer une circulation d'air suffisante, installer le moniteur à 10cm environ du mur. En enlevant le pied, les slots de ventilation à l'arrière du moniteur peuvent se bloquer. Ceci peut entraîner une surchauffe et provoquer un feu ou des dommages. Assurez-vous de bien laisser assez de ventilation en enlevant le pied. L'utilisation du moniteur lorsque celui-ci est posé sur sa partie avant, arrière ou retourné ou bien sur un tapis ou un matériau mou peut également entraîner des dommages.

DECONNECTEZ LES CABLES LORSQUE VOUS DEPLACEZ LE MONITEUR

Avant de déplacer le moniteur, désactivez le commutateur de mise sous tension, débranchez le moniteur et assurez-vous que le câble vidéo est déconnecté. Si vous ne le déconnectez pas, cela peut engendrer un incendie et un choc électrique.

DEBRANCHEZ LE MONITEUR

Afin d'éviter les accidents, nous vous recommandons de débrancher votre moniteur s'il n'est pas utilisé pendant une longue période.

TOUJOURS DEBRANCHER LE MONITEUR EN TIRANT SUR LA PRISE

Pour déconnecter l'adaptateur secteur, le câble secteur ou le câble vidéo, tirez toujours par la prise. Ne jamais tirer par le câble, lui-même, car cela peut entraîner un incendie ou un choc électrique.

NE TOUCHEZ PAS LA PRISE AVEC DES MAINS HUMIDES

Si vous tirez ou insérez la prise avec des mains humides, vous risquez un choc électrique.

LORS DE L'INSTALLATION DU MONITEUR SUR VOTRE ORDINATEUR

Assurez-vous que l'ordinateur soit suffisamment robuste pour supporter le poids car cela pourrait engendrer des dommages à votre ordinateur.

FAITES ATTENTION À VOS MAINS ET VOS DOIGTS !

- Attention la prudence est recommandée quand vous ajustez la hauteur ou l'angle de vision à ne pas vous coincer les doigts.
- Attention: manipulez avec précaution lorsque vous ajustez la hauteur de base pour ne pas vous coincer les doigts. (Concerne le model avec la régulation de la hauteur.)

REMARQUE POUR UN USAGE 24/7

Ce produit n'est pas spécifiquement conçu pour une utilisation 24/7 dans n'importe quel environnement.

REMARQUE SPÉCIFIQUE À L'UTILISATION D'UN ORDINATEUR DE BUREAU

Ce produit est conçu pour une utilisation sur bureau et non pour les applications d'affichage dynamique (panneau électronique) telles que la suspension au plafond ou le montage mural.

AUTRES

RECOMMANDATIONS D'USAGE

Pour prévenir toute fatigue visuelle, n'utilisez pas le moniteur à contre-jour ou dans une pièce sombre. Pour un confort et une vision optimum, positionnez l'écran juste au dessous du niveau des yeux et à une distance de 40 à 60 cm (16 à 24 pouces). En cas d'utilisation prolongée du moniteur, il est recommandé de respecter une pause de 10 minutes par heure car la lecture continue de l'écran peut entraîner une fatigue de l'oeil.

REMARQUES SUR LES ECRANS A CRISTAUX LIQUIDES (LCD)

Les symptômes suivants n'indiquent pas qu'il y a un problème, c'est normal:

- NOTEZ**
- Quand vous allumez le LCD pour la première fois, l'image peut être mal cadrée à l'écran suivant le type d'ordinateur que vous utilisez. Dans ce cas ajuster l'image correctement.
 - La luminosité peut être légèrement inégale selon la configuration de bureau utilisée.
 - En raison de la nature de l'écran LCD, une image rémanente de la précédente vue peut subsister après un nouvel affichage, si la même image a été affichée pendant des heures. Dans ce cas, l'affichage est rétabli lentement en changeant d'image ou en éteignant l'écran pendant des heures.

SERVICE CLIENT

- NOTEZ**
- Si vous devez retourner votre matériel et que vous ne possédez plus votre emballage d'origine, merci de contacter votre revendeur ou le service après vente d'Iiyama pour conseil ou pour remplacer l'emballage.

ENTRETIEN

- AVERTISSEMENT**
- Si vous renversez n'importe quel objet solide ou liquide tel que de l'eau à l'intérieur du moniteur, débranchez immédiatement le câble d'alimentation et contactez votre revendeur ou le service technique Iiyama.

- ATTENTION**
- Pour des raisons de sécurité, éteindre et débrancher le moniteur avant de le nettoyer.

- NOTEZ**
- Ne pas gratter ou frotter l'écran à l'aide d'un objet dur afin de ne pas endommager le panneau LCD.
 - L'utilisation des solvants suivants est à proscrire pour ne pas endommager le boîtier et l'écran LCD:

Diluant	Nettoyants en atomiseur
Essence	Cire
Nettoyants brasifs	Solvants acides ou alcalins

- Le contact du boîtier avec un produit en caoutchouc ou en plastique pendant longtemps peut dégrader ou écailler sa peinture.

BOITIER Eliminer les tâches à l'aide d'un chiffon légèrement humide et d'un détergent doux, puis essuyer le boîtier à l'aide d'un chiffon sec et propre.

ECRAN LCD Un nettoyage périodique est recommandé avec un chiffon sec et doux. N'utilisez pas de papier tissé car cela endommagera l'écran LCD.

AVANT D'UTILISER LE MONITEUR

FONCTIONS

- ◆ Résolutions prises en charge jusqu'à 1920 × 1080 :
ProLite XUB2293HSU / ProLite XU2293HSU / ProLite XUB2493HSU /
ProLite XU2493HSU / ProLite XUB2793HSU / ProLite XU2793HSU /
ProLite XUB2793HS / ProLite XU2793HS
- ◆ Résolutions prises en charge jusqu'à 2560 × 1440 :
ProLite XUB2793QSU / ProLite XU2793QSU / ProLite XUB2793QS /
ProLite XU2793QS
- ◆ Contraste élevé 1000:1 (Typique), Fonction d'Contr. avancé disponible /
Luminosité 250cd/m² (Typique) : ProLite XUB2293HSU / ProLite XU2293HSU /
ProLite XUB2493HSU / ProLite XU2493HSU / ProLite XUB2793HSU /
ProLite XU2793HSU / ProLite XUB2793HS / ProLite XU2793HS
- ◆ Contraste élevé 1300:1 (Typique), Fonction d'Contr. avancé disponible /
Luminosité 250cd/m² (Typique) : ProLite XUB2793QSU / ProLite XU2793QSU /
ProLite XUB2793QS / ProLite XU2793QS
- ◆ Temps de réponse de l'image animée 1ms
- ◆ L'image sans scintillements
- ◆ Réducteur de la lumière bleue
- ◆ Lissage numérique des caractères
- ◆ Haut-parleurs stéréo
2 haut-parleurs stéréo 2 W
- ◆ Système de Veille
- ◆ Conforme au standard de montage VESA (100 mm × 100 mm)
- ◆ Trou clé pour verrouillage de sécurité

VÉRIFICATION DU CONTENU DE L'EMBALLAGE

Les accessoires suivants sont livrés avec le LCD. Vérifiez que tous sont inclus avec le moniteur. Si l'un ou l'autre manque ou est détérioré, veuillez contacter votre revendeur iiyama local ou adressez-vous au bureau iiyama régional.

- | | | |
|--------------------------------------|--|-----------------------------------|
| ■ Câble d'alimentation* ¹ | ■ Câble HDMI | ■ Câble DisplayPort* ² |
| ■ Câble USB* ³ | ■ Plaque VESA* ⁴ | ■ Tournevis* ⁴ |
| ■ Pied | ■ Socle du pied avec une vis* ⁴ | ■ Socle du pied* ⁵ |
| ■ Support de câble* ⁵ | ■ Guide de sécurité | ■ Guide de démarrage rapide |

ATTENTION

- *1 Toutes les garanties sont annulées en cas de problèmes ou de dommages causés par un câble d'alimentation non fourni par iiyama.
Un câble secteur supérieur ou égal à la Norme H05VVH, 3G, 0,75 mm² doit être utilisé.
- *2 Accessoire pour ProLite XUB2793QSU, XU2793QSU, XUB2793QS, XU2793QS
- *3 Accessoire pour ProLite XUB2293HSU, XU2293HSU, XUB2493HSU, XU2493HSU, XUB2793HSU, XU2793HSU, XUB2793QSU, XU2793QSU
- *4 Accessoire pour ProLite XUB2293HSU, XUB2493HSU, XUB2793HSU, XUB2793HS, XUB2793QSU, XUB2793QS
- *5 Accessoire pour ProLite XU2293HSU, XU2493HSU, XU2793HSU, XU2793HS, XU2793QSU, XU2793QS

INSTALLATION

ATTENTION

- Ce produit est conçu pour une utilisation sur bureau et non pour les applications d'affichage dynamique (panneau électronique) telles que la suspension au plafond ou le montage mural.
- Avant l'installation, assurez-vous que le bras de l'écran ou le support du bras de bureau est suffisamment solide pour supporter le poids nécessaire de l'écran et du support.
- Plage de réglage de l'angle: 23 degrés vers le haut et 5 degrés vers le bas
- Ce produit ne peut pas être utilisé avec l'écran orienté vers le bas/vers le haut.

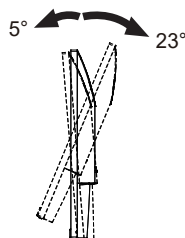

< BRAS D'ECRAN OU SUPPORT DE BRAS DE BUREAU >

ATTENTION

Lorsque vous utilisez le bras d'écran ou le support de bras de bureau, en tenant compte de l'épaisseur de la platine de montage, serrez les vis M4 (4 pièces) dont la longueur « L » est de 10 mm pour fixer le moniteur. L'utilisation d'une vis plus longue peut provoquer un choc électrique ou des dommages car elle peut entrer en contact avec les composants électriques à l'intérieur du moniteur.

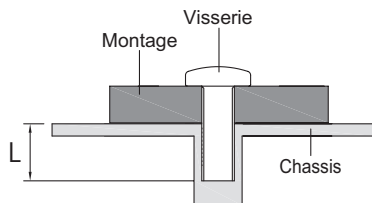

[ROTATION DE L' IMAGE]

• ProLite XUB2293HSU, XUB2493HSU, XUB2793HSU, XUB2793HS, XUB2793QSU, XUB2793QS

Il a été conçu pour être utilisé dans les deux modes d'affichage "Paysage" et "Portrait".

Pour utiliser le mode "Portrait", vous aurez besoin d'une carte vidéo adaptée.

FRANÇAIS

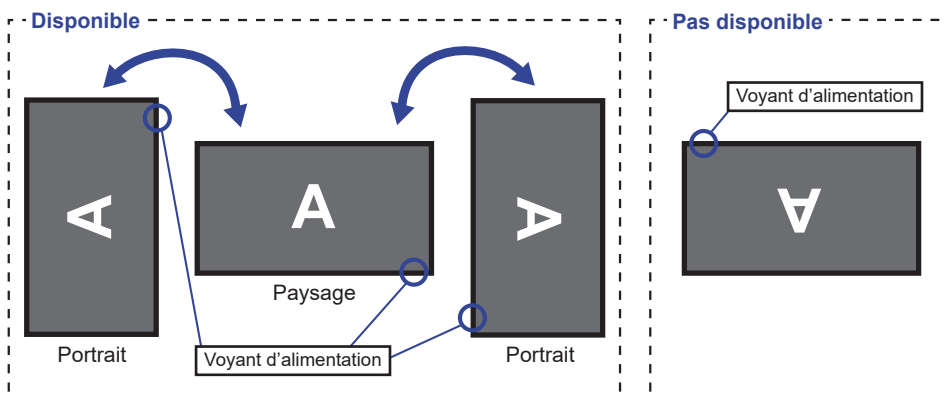

Avec Pied:

- NOTEZ**
- Ajuster la hauteur du moniteur au maximum avant la rotation de l'écran.
 - Tenter de forcer la rotation de l'écran sans régler la hauteur du pied risque d'endommager le l'écran ou le pied.

• ProLite XU2293HSU, XU2493HSU, XU2793HSU, XU2793HS, XU2793QSU, XU2793QS

Il est conçu pour afficher vos contenus en mode paysage.

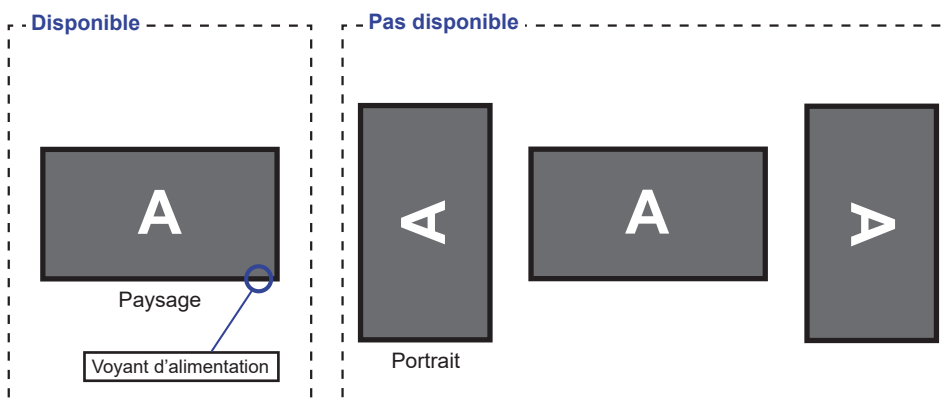

ASSEMBLAGE ET DÉMONTAGE DE LA SOCLE DU PIED : ProLite XUB2293HSU, XUB2493HSU, XUB2793HSU, XUB2793HS, XUB2793QSU, XUB2793QS

- ATTENTION**
- Poser le moniteur sur une surface stable. Le moniteur peut causer des blessures ou des dégâts matériels en cas de chute.
 - Ne heurtez pas le moniteur, cela pourrait l'endommager.
 - Débrancher le moniteur avant le retrait du pied ou installation au mur pour éviter des chocs électriques voire des dommages.

<Installation>

- ① Fixez le Pied à la Plaque VESA, puis serrez la «vis à pouce» avec le tournevis fourni pour les sécuriser.

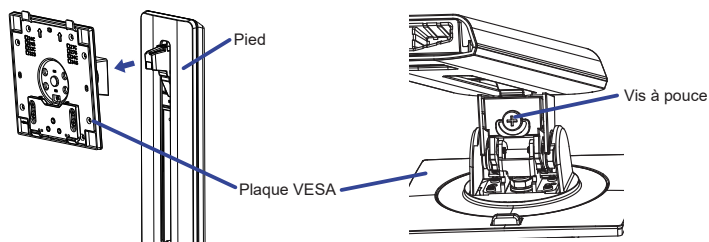

- ② Installez le Socle du pied sur le Pied, puis serrez la «vis à pouce» avec le tournevis fourni pour les sécuriser.

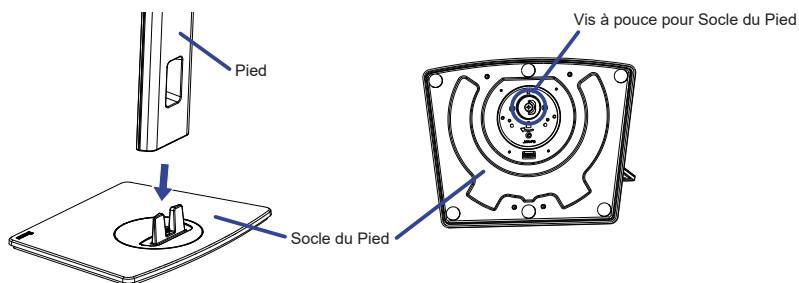

- ③ Placez d'abord un morceau de tissu doux sur la table pour éviter que le moniteur soit rayé. Placez le moniteur à plat sur la table, face vers le bas.
- ④ Tenez le moniteur et installez le pied assemblé sur le moniteur jusqu'à ce qu'il s'enclenche.

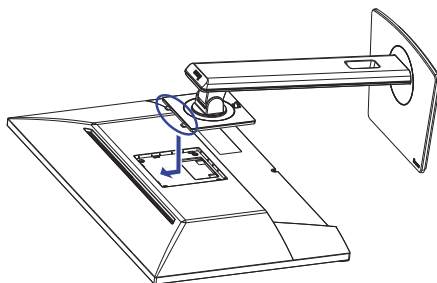

<Démontage>

- ① Placez d'abord un morceau de tissus doux sur la table pour éviter que le moniteur soit rayé.
Placez le moniteur à plat sur la table, face vers le bas.
- ② Appuyez sur le bouton de déverrouillage pour retirer le support.

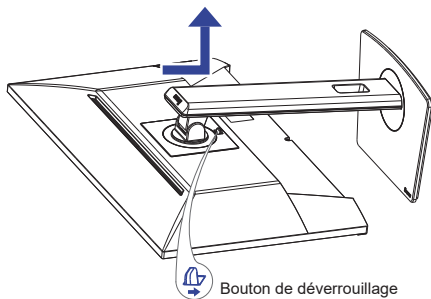

- ③ Desserrez la «vis à pouce» avec le tournevis fourni pour retirer le Pied du Plaque VESA.
- ④ Desserrez la «vis à pouce» avec le tournevis fourni pour retirer le Socle du Pied du Pied.

ASSEMBLAGE ET DÉMONTAGE DE LA SOCLE DU PIED : ProLite XU2293HSU, XU2493HSU, XU2793HSU, XU2793HS, XU2793QSU, XU2793QS

ATTENTION

- Poser le moniteur sur une surface stable. Le moniteur peut causer des blessures ou des dégâts matériels en cas de chute.
- Ne heurtez pas le moniteur, cela pourrait l'endommager.
- Débrancher le moniteur avant le retrait du pied ou installation au mur pour éviter des chocs électriques voire des dommages.

<Installation>

- ① Placez d'abord un morceau de tissu doux sur la table pour éviter que le moniteur soit rayé. Placez le moniteur à plat sur la table, face vers le bas.
- ② En tenant le moniteur enfoncez le Pied jusqu'à ce que vous entendiez un clic.
- ③ Installez le Socle du pied sur le Pied.
- ④ Remplacez le Support de câble.

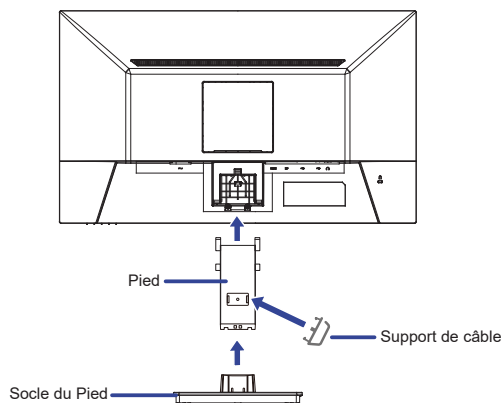

<Démontage>

- ① Placez d'abord un morceau de tissu doux sur la table pour éviter que le moniteur soit rayé. Placez le moniteur à plat sur la table, face vers le bas.
- ② Maintenez les Crochets appuyés vers l'intérieur et retirez le Socle du Pied.
- ③ Appuyez sur le bouton de déverrouillage et retirez le Pied.
- ④ Retirez le Support de câble.

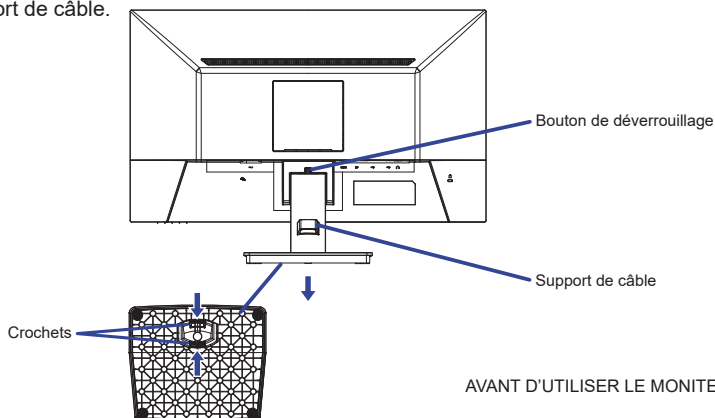

COMMANDES ET CONNECTEURS : ProLite XUB2293HSU, XUB2493HSU, XUB2793HSU, XUB2793HS, XUB2793QSU, XUB2793QS

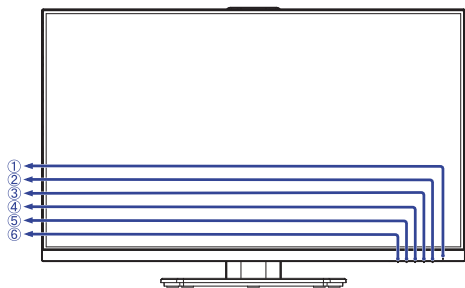



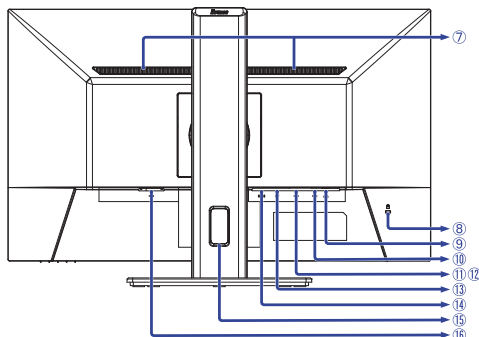

<Façade>







<Arrière>

- ① Voyant d'alimentation

NOTEZ Bleu : Fonctionnement normal
Orange : Mode veille

- ② Commutateur d'alimentation ()
③ Touche Menu (MENU)
④ Défilement Haut / Droite / Volume ( / ) *1
⑤ Défilement Bas / Gauche / i-Style Color ( / ) *1
⑥ Touche Entrée / Quitter (INPUT/EXIT) *1
⑦ Haut-parleurs
⑧ Trou clé pour verrouillage de sécurité

NOTEZ Vous pouvez câbler un verrou de sécurité pour empêcher que le moniteur soit enlevé sans votre permission.

- ⑨ Prise Casque ()
⑩ Connecteur USB en amont () *2
⑪ Connecteur USB en aval () *2,3
⑫ Connecteur USB en aval () *2,3
⑬ Connecteur de DisplayPort (DP)
⑭ Connecteur de HDMI (HDMI)
⑮ Passage des câbles
⑯ Connecteur d'alimentation secteur (~ : Courant alternative)

*1 Vous pouvez ignorer les éléments de menu et afficher et modifier immédiatement un paramètre.

*2 Accessoire pour ProLite XUB2293HSU, XUB2493HSU, XUB2793HSU, XUB2793QSU uniquement

*3 ProLite XUB2293HSU, ProLite XUB2493HSU, ProLite XUB2793HSU : USB2,0 (5V, 500mA)
ProLite XUB2793QSU : USB3,2 Gen1 (5Gbps, 5V, 900mA)

COMMANDES ET CONNECTEURS : ProLite XU2293HSU, XU2493HSU, XU2793HSU, XU2793HS, XU2793QSU, XU2793QS

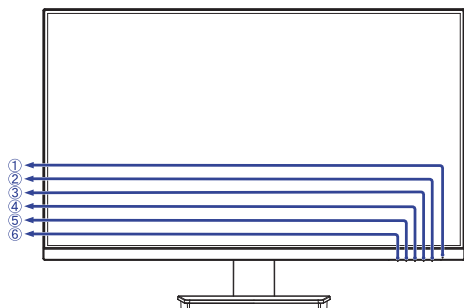



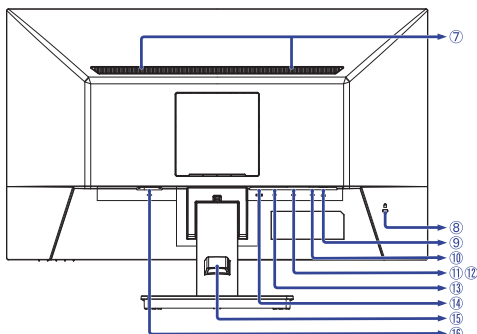

<Façade>







<Arrière>

- ① Voyant d'alimentation

NOTEZ Bleu : Fonctionnement normal
Orange : Mode veille

- ② Commutateur d'alimentation ()
- ③ Touche Menu (MENU)
- ④ Défilement Haut / Droite / Volume ( / ) *1
- ⑤ Défilement Bas / Gauche / i-Style Color ( / ) *1
- ⑥ Touche Entrée / Quitter (INPUT/EXIT) *1
- ⑦ Haut-parleurs
- ⑧ Trou clé pour verrouillage de sécurité

NOTEZ Vous pouvez câbler un verrou de sécurité pour empêcher que le moniteur soit enlevé sans votre permission.

- ⑨ Prise Casque ()
- ⑩ Connecteur USB en amont () *2
- ⑪ Connecteur USB en aval () *2,3
- ⑫ Connecteur USB en aval () *2,3
- ⑬ Connecteur de DisplayPort (DP)
- ⑭ Connecteur de HDMI (HDMI)
- ⑮ Support de câble
- ⑯ Connecteur d'alimentation secteur ( : Courant alternative)

*1 Vous pouvez ignorer les éléments de menu et afficher et modifier immédiatement un paramètre.

*2 Accessoire pour ProLite XU2293HSU, XU2493HSU, XU2793HSU, XU2793QSU uniquement

*3 ProLite XU2293HSU, ProLite XU2493HSU, ProLite XU2793HSU : USB2,0 (5V, 500mA)

ProLite XU2793QSU : USB3,2 Gen1 (5Gbps, 5V, 900mA)

CONNEXION DE VOTRE MONITEUR : ProLite XUB2293HSU, XUB2493HSU, XUB2793HSU, XUB2793HS, XUB2793QSU, XUB2793QS

- ① Assurez-vous que l'ordinateur et le moniteur sont éteints.
- ② Connectez l'ordinateur au moniteur avec le câble de signal.
- ③ Branchez l'ordinateur au moniteur à l'aide le câble USB.
- ④ Connectez d'abord le câble d'alimentation au moniteur puis sur la prise électrique.
- ⑤ Allumez votre écran et votre ordinateur.

- NOTEZ**
- Assurez-vous que l'installation du bâtiment dispose d'un disjoncteur de 120/240V, 20A (maximum).
 - Le câble de signal utilisé pour la connexion de l'ordinateur et du moniteur peut varier en fonction du type d'ordinateur utilisé. Une connexion incorrecte peut endommager sérieusement le moniteur et l'ordinateur. Le câble fourni avec le moniteur est un connecteur au standard. Si un câble spécial est requis, veuillez contacter votre revendeur local iiyama ou le bureau régional iiyama.
 - Assurez-vous de bien serrer les vis munitives à chaque extrémité du câble de signal.
 - Le matériel connectable de Type A doit être connecté à la Prise de Terre.
 - La prise doit être installée à proximité de l'équipement avec une accessibilité facile.
 - Une utilisation excessive du son via le casque/ou autres écouteurs peut entraîner des dégâts voire la perte de l'ouïe.

[Exemple de connexion]

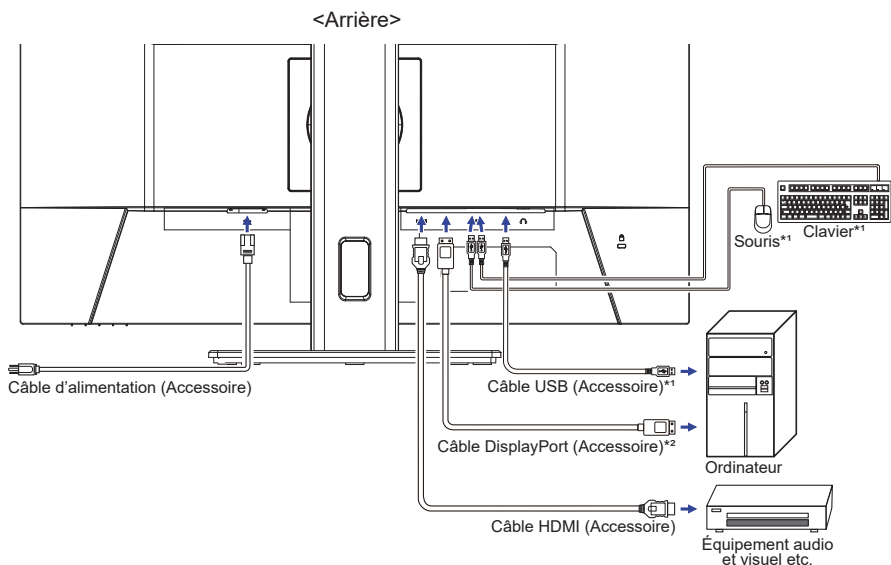

*1 Accessoire pour ProLite XUB2293HSU, XUB2493HSU, XUB2793HSU, XUB2793QSU uniquement

*2 Accessoire pour ProLite XUB2793QSU, XUB2793QS uniquement

[Rassemblez les câble]

Passez les câbles à travers le Passage des câbles pour les regrouper.

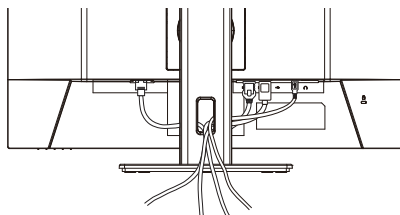

CONNEXION DE VOTRE MONITEUR : ProLite XU2293HSU, XU2493HSU, XU2793HSU, XU2793HS, XU2793QSU, XU2793QS

- ① Assurez-vous que l'ordinateur et le moniteur sont éteints.
- ② Connectez l'ordinateur au moniteur avec le câble de signal.
- ③ Branchez l'ordinateur au moniteur à l'aide le câble USB.
- ④ Connectez d'abord le câble d'alimentation au moniteur puis sur la prise électrique.
- ⑤ Allumez votre écran et votre ordinateur.

- NOTEZ**
- Assurez-vous que l'installation du bâtiment dispose d'un disjoncteur de 120/240V, 20A (maximum).
 - Le câble de signal utilisé pour la connexion de l'ordinateur et du moniteur peut varier en fonction du type d'ordinateur utilisé. Une connexion incorrecte peut endommager sérieusement le moniteur et l'ordinateur. Le câble fourni avec le moniteur est un connecteur au standard. Si un câble spécial est requis, veuillez contacter votre revendeur local iiyama ou le bureau régional iiyama.
 - Assurez-vous de bien serrer les vis manuelles à chaque extrémité du câble de signal.
 - Le matériel connectable de Type A doit être connecté à la Prise de Terre.
 - La prise doit être installée à proximité de l'équipement avec une accessibilité facile.
 - Une utilisation excessive du son via le casque/ou autres écouteurs peut entraîner des dégâts voire la perte de l'ouïe.

[Exemple de connexion]

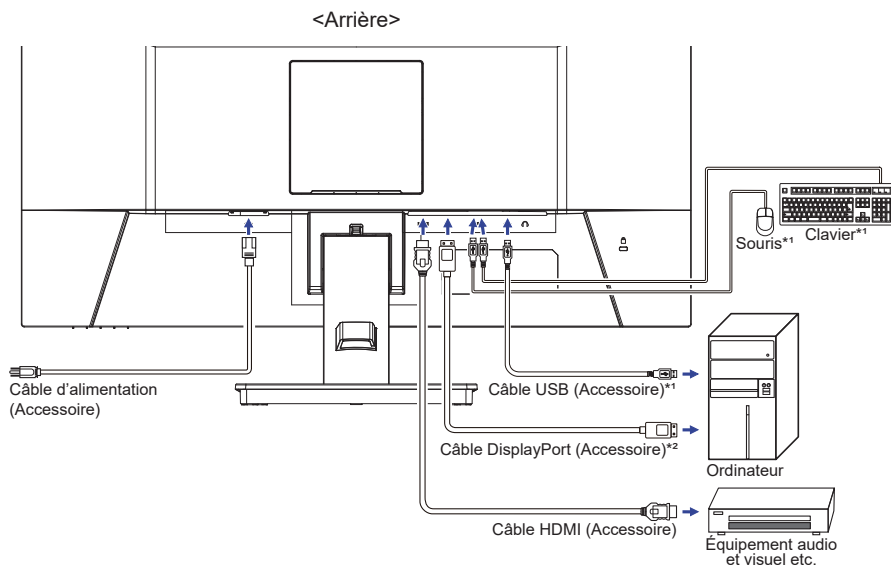

*¹ Accessoire pour ProLite XU2293HSU, XU2493HSU, XU2793HSU, XU2793QSU uniquement

*² Accessoire pour ProLite XU2793QSU, XU2793QS uniquement

[Rassemblez les câble]

Passer les câbles à travers le Support de câble pour les regrouper.

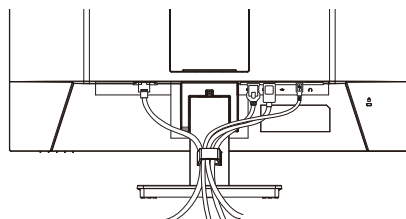

DÉCONNECTER VOTRE MONITEUR

- 1 Assurez-vous que l'ordinateur et le moniteur sont éteints.
- 2 Déconnectez d'abord la source d'alimentation, puis débranchez le câble d'alimentation du moniteur.
- 3 Déconnectez le câble audio de l'ordinateur et du moniteur.
- 4 Déconnectez le câble de signal de l'ordinateur et du moniteur.

MISE EN ROUTE DE L'ORDINATEUR

■ Fréquences du signal

Passez aux fréquences souhaitées détaillées à la page 45 "FRÉQUENCES DE SYNCHRONISATION".

AJUSTEMENT DE LA HAUTEUR ET L'ANGLE DE VISION : ProLite XUB2293HSU, XUB2493HSU, XUB2793HSU, XUB2793HS, XUB2793QSU, XUB2793QS

- Pour une vision optimale, il est recommandé de regarder de face l'écran du moniteur, puis ajuster la hauteur et l'angle de vision à votre convenance.
- Maintenir la matrice afin que le moniteur ne bascule pas quand vous ajustez la hauteur et l'angle.
- Vous pouvez ajuster la hauteur du moniteur jusqu'à 150 mm et l'angle de vision, jusqu'à 45° à gauche et à droite, 23° vers le haut et 5° vers le bas.

NOTEZ

- Ne pas toucher l'écran LCD quand vous ajustez la hauteur ou l'angle de vision. Cela pourrait engendrer des dommages ou fêlures de l'écran LCD.
- Attention la prudence est recommandée quand vous ajustez la hauteur ou l'angle de vision à ne pas vous coincer les doigts.
- Attention: manipulez avec précaution lorsque vous ajustez la hauteur de base pour ne pas vous coincer les doigts.

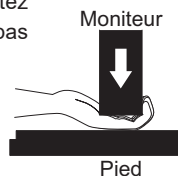
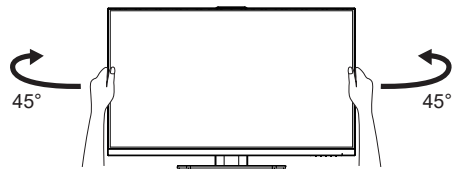
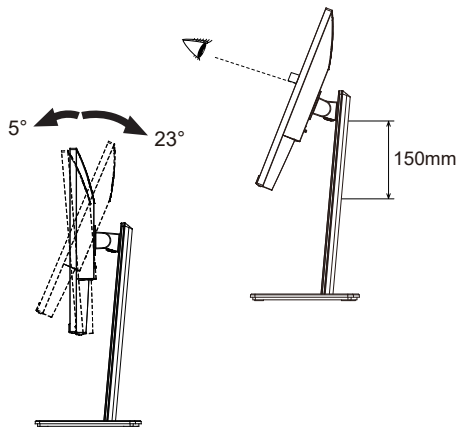

RÉGLAGE DE L'ANGLE DE VISION : ProLite XU2293HSU, XU2493HSU, XU2793HSU, XU2793HS, XU2793QSU, XU2793QS

- Pour une vision optimale, il est recommandé de regarder le moniteur bien en face.
- Tenez le pied pour ne pas renverser le moniteur lorsque vous modifiez son orientation.
- Vous pouvez régler l'angle du moniteur jusqu'à 22° vers le haut et 4° vers le bas.
- Afin de vous assurer une position du corps saine et relaxe quand vous regardez l'image du moniteur dans votre espace de travail, il est recommandé que le réglage de l'angle d'inclinaison n'excède pas 10°. Réglez ensuite l'angle du moniteur comme vous le désirez.

NOTEZ

- Ne touchez pas l'écran LCD lorsque vous réglez l'angle. Cela pourrait endommager ou casser l'écran LCD.
- Faites très attention à ne pas vous pincer les doigts ou les main lors du réglage de l'angle.

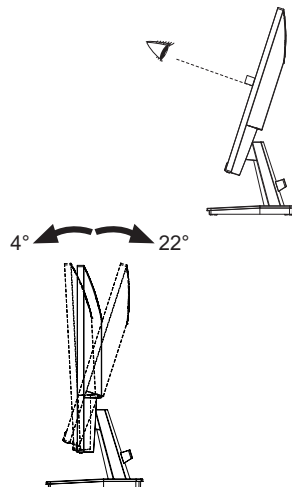

UTILISATION DU MONITEUR

Le LCD iiyama est réglé à l'usine avec une fréquence de synchronisation figurant à la page 45 afin de donner la meilleure image. Vous pouvez également ajuster la position de l'image comme vous le souhaitez en suivant le mode opératoire ci-dessous.

- 1 Appuyez la Touche MENU pour afficher les réglages à l'écran. Des pages additionnelles au Menu peuvent être visualisées en utilisant les Touches ◀/▶.

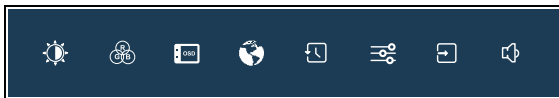

- 2 Sélectionnez la page de menu où se trouve l'icône de l'ajustement désiré. Appuyez la Touche MENU. Utilisez ensuite les Touches ◀/▶ pour mettre en surbrillance l'icône du réglage souhaité.
- 3 Appuyez la Touche MENU à nouveau. Utilisez ensuite les Touches ◀/▶ pour effectuer les ajustements ou réglages appropriés.
- 4 Appuyez la Touche EXIT pour quitter le menu, et les réglages que vous venez de faire seront automatiquement enregistrés.

Par exemple, pour corriger la position verticale OSD, sélectionnez l'élément "OSD" du Menu, puis appuyez la Touche MENU. Puis, sélectionnez "Position V." en utilisant les Touches ◀/▶ et appuyez la Touche MENU. Utilisez ensuite les Touches ◀/▶ pour corriger la position verticale OSD. La position verticale OSD de l'image entière doit changer pendant que vous effectuez l'opération.

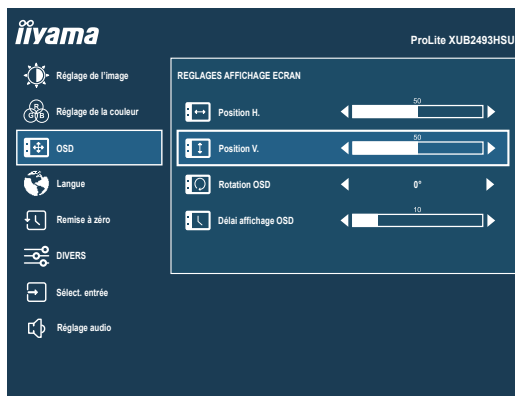

Appuyez sur le Touche MENU et enfin sur le Touche EXIT pour fermer la fonction d'affichage à l'écran. Toutes les modifications sont enregistrées dans la mémoire.

NOTEZ

- Lorsque l'utilisation des touches est abandonnée pendant l'ajustement, la fenêtre OSD disparaît après le délai défini pour la "Délai affichage OSD". La Touche EXIT peut également être utilisée pour fermer rapidement la fenêtre OSD.
- Les données de réglage sont automatiquement enregistrées en mémoire lorsque la fenêtre OSD disparaît. Évitez d'éteindre le moniteur pendant l'utilisation du Menu.

MENU DES PARAMÈTRES DE RÉGLAGE



Réglage de l'image *1 Picture Adjust

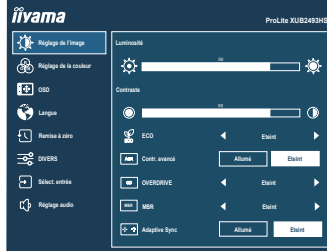

Ajustement	Problème / Option		Touche correspondante
Luminosité *2 Brightness	Trop sombre Trop clair		
Contraste Contrast	Trop terne Trop intense		
Eco Eco Direct	Eteint	Normal	
	Mode 1	La luminosité ou la lumière de fond est réduite.	
	Mode 2	La luminosité du back-light (Retro éclairage) est réduite plus qu'en Mode 1.	
	Mode 3	La luminosité du back-light (Retro éclairage) est réduite plus qu'en Mode 2.	
Contr. avancé Adv. Contrast	Allumé	Augmentation du Réglage de Ratio de Contraste	
	Eteint	Ratio de Contraste Typique	
Overdrive Overdrive	Eteint / 1 / 2 / 3 Il améliorera le temps de réponse de niveau gris du panneau d'affichage à cristaux liquides. Un niveau plus élevé a comme conséquence un plus rapide le temps de réponse.		
MBR *3 MBR	Eteint / 1 / 2 / 3 / 4 / 5 / 6 / 7 Réduit le flou de mouvement sur l'écran LCD.		
Adaptive Sync Adaptive Sync	Allumé	Activation des Adaptive Sync de fonction.	
	Eteint	La Adaptive Sync fonction est arrêté.	

*1 Les ajustements et les paramètres peuvent ne pas être possibles en raison d'autres éléments activés. Voir page 18 "Matrice de corrélation de fonctions" pour plus de détails.

*2 Ajustez la "Luminosité" quand vous utilisez le moniteur dans une pièce sombre et que vous sentez que l'écran est trop lumineux.

*3 Désactivé lorsque "Adaptive Sync" est actif. Disponible lorsque le taux de rafraîchissement est de 75Hz ou plus. 100Hz est recommandé.

Direct

Vous pouvez éviter la page de Menu et afficher directement l'écran de réglage des options par la manipulation suivante.

- Eco : Appuyez sur la Touche pendant 3 secondes lorsque le Menu n'est pas affiché.

■ Matrice de corrélation de fonctions

Élément actif Élément électionné	Réglage de l'image			Réglage de la couleur	
	Eco	Contr. avancé	MBR	i-Style Color	Réd. lumière bleu
				Standard Jeux Cinéma Paysage Texte	
Luminosité	–	–	–	–	✓
Contraste	✓	–	✓	–	✓
Eco	✓	✓	–	–	✓
Contr. avancé	✓	–	–	–	✓
Overdrive	✓	✓	–	–	✓
MBR	–	–	–	–	–
Adaptive Sync	✓	✓	✓	✓	✓

✓ : Disponible

– : Indisponible



Réglage de la couleur Color Settings



Ajustement	Problème / Option		Touche correspondante
i-Style Color *1 i-Style Color Direct	Eteint	Revenir aux réglages de base en ajustant les couleurs.	
	Standard	Pour l'environnement de fenêtre général et le réglage par défaut du moniteur	
	Jeux	Pour l'environnement de jeux PC	
	Cinéma	Pour l'environnement d'un film et d'images animées	
	Paysage	Pour l'affichage d'images de paysage en extérieur	
	Texte	Pour l'édition de texte et l'affichage en environnement de traitement de texte	
Réd. lumière bleu *2 Blue Light Reducer	Eteint	Normal	
	Mode 1	La lumière bleu est réduite.	
	Mode 2	La lumière bleu est réduite plus que dans le Mode 1.	
	Mode 3	La lumière bleu est réduite plus que dans le Mode 2.	
Temperature Couleur *1,2 Color Temperature	9300K	Couleur froide	
	7500K	Couleur normale	
	6500K	Couleur chaude	
Pre-reglage Utilisateur *1,2 User Preset	Rouge	Trop faible	➡
	Vert	Trop fort	⬅
	Bleu		⬅

*1 Désactivé lorsque "Réd. lumière bleue" a été sélectionné.

*2 Désactivé lorsque "i-Style Color" a été sélectionné.

Direct

Vous pouvez éviter la page de Menu et afficher directement l'écran de réglage des options par la manipulation suivante.

- i-Style Color : Appuyez sur la Touche **i** lorsque le Menu n'est pas affiché.

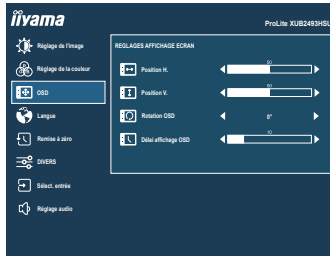

Ajustement	Problème / Option	Touche correspondante
Position H. OSD Horizontal Position	OSD trop à gauche OSD trop à droite	
Position V. OSD Vertical Position	OSD trop basse OSD trop haute	
Rotation OSD * OSD Rotate	Tournez l'OSD. 0° (Normal) / +90° (Tourner à droite) / -90° (Tourne à gauche)	
Délai affichage OSD OSD Time	Vous pouvez régler la durée d'affichage de l'OSD entre 5 et 30 secondes.	

* Pour ProLite XUB2293HSU, XUB2493HSU, XUB2793HSU, XUB2793HS, XUB2793QSU, XUB2793QS



Langue Language

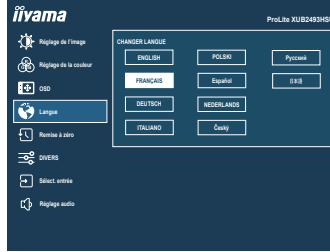

Ajustement	Option			
Langue Language	English	Anglais	Español	Espagnol
	Français	Français	Nederlands	Néerlandais
	Deutsch	Allemand	Český	Tchèque
	Italiano	Italien	Русский	Russe
	Polski	Polonais	日本語	Japonais



Remise à zéro Recall

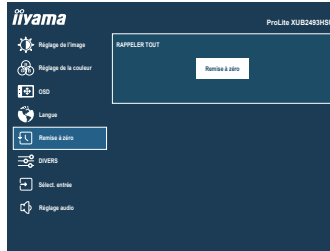

Ajustement	Option
Remise à zéro Recall	Les données pré-réglées à l'usine sont restaurées.

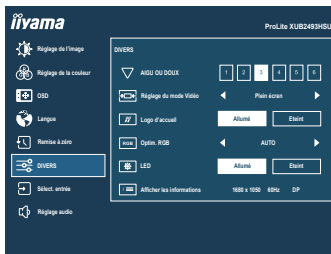

Ajustement	Problème / Option		Touche correspondante
Aigu ou Doux Sharp and Soft	1 2 3 4 5 6		
Réglage du mode Vidéo Video Mode Adjust	Plein écran	Extension de l'affichage.	
	Format *	Extension de proportion d'affichage.	
Logo d'accueil Opening Logo	Allumé	Le logo iiyama est affiché lorsque le monitor est allumé.	
	Eteint	Le logo iiyama n'apparaît plus lorsque le moniteur est allumé.	
Optim. RGB RGB Range	Auto	Sélectionnez automatiquement le signal d'échelle de couleur.	
	Plein	Pour l'affichage de couleurs en pleine échelle	
	Limite	Pour l'affichage de couleurs en échelle limitée	
LED LED	Allumé	La Voyant d'alimentation est allumée.	
	Eteint	La Voyant d'alimentation est éteinte.	
<p>NOTEZ Eteignez le Voyant d'alimentation si la lumière vous dérange.</p>			
Afficher les informations Display Information	Affiche les informations sur le signal d'entrée actuel de la carte graphique dans votre ordinateur.		
	<p>NOTEZ Consultez le guide d'utilisation de votre carte graphique pour plus d'informations sur le changement de la résolution et de la vitesse de rafraîchissement.</p>		

* Option indisponible avec un format d'affichage 16:9.



Sélect. entrée Input Select

Direct

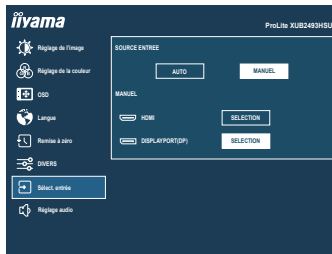



Ajustement	Option		
Source Entree Input Source	Auto	Choisir l'Entree du Signal automatiquement.	
	Manuel	HDMI	Sélectionnez l'entrée HDMI.
		DisplayPort(DP)	Sélectionnez l'entrée DisplayPort.
NOTEZ	<p>La fonction "Auto" permet la sélection automatique des sources d'entrée disponibles. Vous ne pouvez pas sélectionner une source d'entrée à partir d'un ordinateur en mode veille.</p> <p>Si vous sélectionnez manuellement l'une des sources d'entrée, l'autre source n'est pas automatiquement sélectionnée.</p>		

Direct

Vous pouvez éviter la page de Menu et afficher directement l'écran de réglage des options par la manipulation suivante.



- Sélect. entrée : Appuyez sur la Touche INPUT lorsque le Menu n'est pas affiché.



Ajustement		Problème / Option		Touche correspondante
Volume	Direct	Trop faible		
Volume		Trop fort		
Muet	Direct	Allumé	Désactive le son temporairement.	
Mute Audio		Eteint	Retourne le volume sonore au niveau précédent.	

Direct

Vous pouvez éviter la page de Menu et afficher directement l'écran de réglage des options par la manipulation suivante.

- Volume : Appuyez sur la Touche  lorsque le Menu n'est pas affiché.
- Muet : Appuyez sur la Touche  pendant 3 secondes lorsque le Menu n'est pas affiché.

● Mode Verrouillage

<OSD Menu>

1. Le verrouillage de l'OSD sera activé, lorsque vous appuyez sur la Touche MENU pendant 10 secondes. Si vous tentez d'accéder à l'OSD en appuyant sur l'une des touches, le message « OSD verrouillé » apparaîtra sur l'écran.
2. Le verrouillage de l'OSD sera désactivé, lorsque vous appuyez sur la Touche MENU à nouveau pendant 10 secondes.

<Commutateur d'alimentation>

1. Le verrouillage d'Commutateur d'alimentation sera activé, lorsque vous appuyez sur la Touche EXIT pendant 10 secondes. Le verrouillage de l'Commutateur d'alimentation signifie qu'il sera impossible d'éteindre le moniteur lorsque l'Commutateur d'alimentation est verrouillé. Si vous appuyez sur l'Commutateur d'alimentation, le message « Verr. Marche/Arrêt » apparaîtra sur l'écran.
2. Le verrouillage d'Commutateur d'alimentation sera désactivé, lorsque vous appuyez sur la Touche EXIT de nouveau pendant environ 10 secondes.

SYSTÈME VEILLE

Ce produit dispose de la fonction veille. Lorsqu'il est activé, il permet de réduire automatiquement la consommation d'énergie du moniteur lorsque l'ordinateur ne fonctionne pas de manière active.

Il existe un mode veille disponible comme décrit ci-dessous. La fonction de veille, y compris les réglages des minuteurs, est configurée par le système d'exploitation. Consultez le manuel de votre système d'exploitation pour des informations sur cette configuration.

■ Mode veille

Quand le signal vidéo de l'ordinateur sont inactifs, le moniteur entre en mode veille, ce qui réduit la consommation électrique à moins de 0,5W*. L'écran devient noir, et le voyant d'alimentation devient orange. À partir du mode veille, l'image réapparaît après quelques secondes soit en touchant de nouveau le clavier ou la souris.

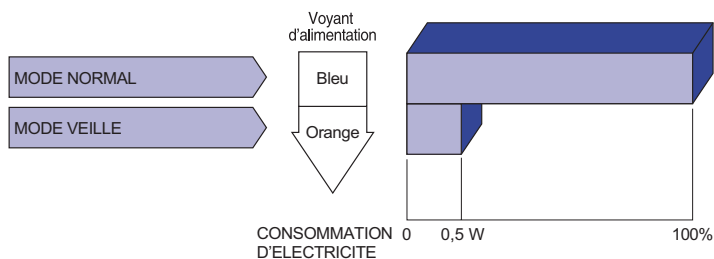

* Lorsque les périphériques USB ne sont pas connectés.

DEPANNAGE

En cas de dysfonctionnement du moniteur, procéder dans l'ordre aux contrôles suivants.

1. Effectuer les réglages décrits à la section UTILISATION DU MONITEUR en fonction du problème rencontré. Si le moniteur n'affiche pas d'image, allez à l'étape 2.
2. Se reporter aux tableaux suivants si l'on ne trouve pas la fonction de réglage correspondante à la section UTILISATION DU MONITEUR ou si le problème persiste.
3. Si vous recontrez un problème qui n'est pas décrit dans les tableaux ou qui ne peut pas être corrigé en utilisant les tableaux, cessez d'utiliser le moniteur et contactez votre revendeur ou le service technique iiyama pour plus d'assistance.

Problème	Contrôle
① L'image n'apparaît pas. (Le voyant d'alimentation ne s'allume pas) (Le voyant d'alimentation est bleu) (Le voyant d'alimentation est orange)	<input type="checkbox"/> Le câble d'alimentation est-il correctement branché ? <input type="checkbox"/> L'interrupteur marche-arrêt est-il sur ON ? <input type="checkbox"/> Vérifier à l'aide d'un autre appareil que la prise secteur fonctionne. <input type="checkbox"/> Si l'économiseur d'écran est activé, toucher la souris ou l'écran. <input type="checkbox"/> Augmenter le Contraste et/ou la Luminosité. <input type="checkbox"/> L'ordinateur est-il allumé ? <input type="checkbox"/> Le câble de signal est-il correctement ranehé ? <input type="checkbox"/> Les paramètres des signaux de l'ordinateur sont-ils dans la plage de valeurs du moniteur ? <input type="checkbox"/> Si le moniteur est en mode veille, toucher la souris ou l'écran. <input type="checkbox"/> L'ordinateur est-il allumé ? <input type="checkbox"/> Le câble de signal est-il correctement branché ? <input type="checkbox"/> Les paramètres des signaux de l'ordinateur sont-ils dans la plage de valeurs du moniteur ?
② L'écran n'est pas synchronisé.	<input type="checkbox"/> Le câble de signal est-il correctement branché ? <input type="checkbox"/> Les paramètres des signaux de l'ordinateur sont-ils dans la plage de valeurs du moniteur ?
③ L'écran n'est pas centré.	<input type="checkbox"/> Les paramètres des signaux de l'ordinateur sont-ils dans la plage de valeurs du moniteur ?
④ L'écran est trop lumineux ou trop sombre.	<input type="checkbox"/> Le niveau de sortie vidéo de l'ordinateur est-il dans la plage de valeurs du moniteur ?
⑤ L'écran tremble.	<input type="checkbox"/> La tension d'alimentation est-elle dans la plage de valeurs du moniteur ? <input type="checkbox"/> Les paramètres des signaux de l'ordinateur sont-ils dans la plage de valeurs du moniteur ?

Problème

Contrôle

- | | |
|--|---|
| ⑥ Pas de son. | <input type="checkbox"/> L'équipement audio (Ordinateur etc.) est en marche. |
| | <input type="checkbox"/> Le câble audio est connecté correctement. |
| | <input type="checkbox"/> Augmentez le volume. |
| | <input type="checkbox"/> Le Muet est Eteint. |
| | <input type="checkbox"/> Le niveau de sortie de l'équipement audio est dans les spécifications du moniteur. |
| ⑦ Le son est trop fort ou trop faible. | <input type="checkbox"/> Le niveau de sortie de l'équipement audio est dans les spécifications du moniteur. |
| ⑧ L'audition d'un bruit parasite. | <input type="checkbox"/> Le câble audio est connecté correctement. |

INFORMATIONS DE RECYCLAGE

Pour une meilleure protection de l'environnement svp ne disposez pas votre moniteur.
Veuillez visiter notre site Web : <https://iiyama.com> pour la réutilisation de moniteur.

ANNEXE

Design et spécifications techniques peuvent être sujets à modifications, sans préavis.

CARACTÉRISTIQUES TECHNIQUES : ProLite XUB2293HSU-B6

Catégorie de taille	22"	
Panneau LCD	La technologie des panneaux	IPS (In-Plane-Switching)
	Taille	Diagonale: 21,45" (54,5cm)
	Taille du point	0,249 mm H × 0,241 mm V
	Luminosité	250cd/m ² (Typique), 160cd/m ² (Par défaut / Économie d'énergie)
	Rapport de contraste	1000 : 1 (Typique), Fonction d'Contr. avancé disponible
	Angle de vue	Droite / Gauche : 89 degrés chaque, Haut / Bas : 89 degrés chaque (Typique)
	MPRT	1ms
Couleurs affichées	Environ 16,7 millions	
Fréquence de synchronisation	HDMI(Adaptive Sync: Eteint): Horizontale: 30,0-110,0 kHz, Verticale: 55-100 Hz HDMI(Adaptive Sync: Allumé): Horizontale: 30,0-110,0 kHz, Verticale: 48-100 Hz DisplayPort(Adaptive Sync: Eteint): Horizontale: 30,0-110,0 kHz, Verticale: 55-100 Hz DisplayPort(Adaptive Sync: Allumé): Horizontale: 30,0-110,0 kHz, Verticale: 48-100 Hz	
Résolution Native	1920 × 1080, 2,1Mégapixel	
Résolution Maximum Supportée	HDMI(Adaptive Sync: Eteint): 1920 × 1080, 100Hz HDMI(Adaptive Sync: Allumé): 1920 × 1080, 100Hz DisplayPort(Adaptive Sync: Eteint): 1920 × 1080, 100Hz DisplayPort(Adaptive Sync: Allumé): 1920 × 1080, 100Hz	
Connecteur d'entrée	HDMI, DisplayPort	
Signal vidéo en entrée	HDMI, DisplayPort	
USB Standard	USB2,0 (DC5V, 500mA)	
Nombre de ports USB	1 Montante : Gamme B	
Taille du connecteur	2 Descendante : Gamme A	
Prise Casque	Prise mini 3,5 mm (stéréo)	
Haut-parleurs	2W × 2 (haut-parleurs stéréo)	
Taille d'écran maximale	478,66 mm L × 260,28 mm H / 18,84" L × 10,25" H	
Alimentation	100-240 VAC, 50/60 Hz, 1,5 A	
Puissance absorbée	17W typique Mode veille : 0,5W maximum, Mode éteint: 0,3W maximum	
Dimensions / Poids net	492,0 × 328,5 - 478,5 × 209,5mm / 19,4 × 12,9 - 18,8 × 8,2" (L×H×P) 3,9kg / 8,60lbs	
Débattement du réglage en hauteur	150mm	
Angle	Inclinaison: Haut: 23 degrés, Bas: 5 degrés Pivot: Gauche / Droite: 45 degrés chaque Rotation: Dans le sens- des aiguilles d'une montre: 90 degrés	
Conditions de fonctionnement	Utilisation : Température 5 à 35°C / 41 à 95°F Humidité 10 à 80% (sans condensation) Stockage : Température -20 à 60°C / -4 à 140°F Humidité 10 à 90% (sans condensation)	
EPEAT Bronze	Enregistrement varie selon les pays, consultez www.epeat.net pour plus de détails	
Homologation	TCO Certified, CE, UKCA, TÜV-Bauart, VCCI, PSE, EAC	

CARACTÉRISTIQUES TECHNIQUES : ProLite XU2293HSU-B6

Catégorie de taille		22"
Panneau LCD	La technologie des panneaux	IPS (In-Plane-Switching)
	Taille	Diagonale: 21,45" (54,5cm)
	Taille du point	0,249 mm H × 0,241 mm V
	Luminosité	250cd/m ² (Typique), 160cd/m ² (Par défaut / Économie d'énergie)
	Rapport de contraste	1000 : 1 (Typique), Fonction d'Contr. avancé disponible
	Angle de vue	Droite / Gauche : 89 degrés chaque, Haut / Bas : 89 degrés chaque (Typique)
	MPRT	1ms
Couleurs affichées		Environ 16,7 millions
Fréquence de synchronisation		HDMI(Adaptive Sync: Eteint): Horizontale: 30,0-110,0 kHz, Verticale: 55-100 Hz HDMI(Adaptive Sync: Allumé): Horizontale: 30,0-110,0 kHz, Verticale: 48-100 Hz DisplayPort(Adaptive Sync: Eteint): Horizontale: 30,0-110,0 kHz, Verticale: 55-100 Hz DisplayPort(Adaptive Sync: Allumé): Horizontale: 30,0-110,0 kHz, Verticale: 48-100 Hz
Résolution Native		1920 × 1080, 2,1Mégapixel
Résolution Maximum Supportée		HDMI(Adaptive Sync: Eteint): 1920 × 1080, 100Hz HDMI(Adaptive Sync: Allumé): 1920 × 1080, 100Hz DisplayPort(Adaptive Sync: Eteint): 1920 × 1080, 100Hz DisplayPort(Adaptive Sync: Allumé): 1920 × 1080, 100Hz
Connecteur d'entrée		HDMI, DisplayPort
Signal vidéo en entrée		HDMI, DisplayPort
USB Standard		USB2,0 (DC5V, 500mA)
Nombre de ports USB		1 Montante : Gamme B
Taille du connecteur		2 Descendante : Gamme A
Prise Casque		Prise mini 3,5 mm (stéréo)
Haut-parleurs		2W × 2 (haut-parleurs stéréo)
Taille d'écran maximale		478,66 mm L × 260,28 mm H / 18,84" L × 10,25" H
Alimentation		100-240 VAC, 50/60 Hz, 1,5 A
Puissance absorbée		17W typique Mode veille : 0,5W maximum, Mode éteint: 0,3W maximum
Dimensions / Poids net		492,0 × 359,0 × 178,0mm / 19,4 × 14,1 × 7,0" (L×H×P) 2,6kg / 5,73lbs
Angle d'inclinaison		Haut: 22 degrés, Bas: 4 degrés
Conditions de fonctionnement		Utilisation : Température 5 à 35°C / 41 à 95°F Humidité 10 à 80% (sans condensation) Stockage : Température -20 à 60°C / -4 à 140°F Humidité 10 à 90% (sans condensation)
EPEAT Bronze		Enregistrement varie selon les pays, consultez www.epeat.net pour plus de détails
Homologation		TCO Certified, CE, UKCA, TÜV-Bauart, VCCI, PSE, EAC

NOTEZ * Lorsque les périphériques USB ne sont pas connectés.

CARACTÉRISTIQUES TECHNIQUES : ProLite XUB2493HSU-B6

Catégorie de taille	24"	
Panneau LCD	La technologie des panneaux	IPS (In-Plane-Switching)
	Taille	Diagonale: 23,8" (60,5cm)
	Taille du point	0,275 mm H × 0,275 mm V
	Luminosité	250cd/m ² (Typique), 160cd/m ² (Par défaut / Économie d'énergie)
	Rapport de contraste	1000 : 1 (Typique), Fonction d'Contr. avancé disponible
	Angle de vue	Droite / Gauche : 89 degrés chaque, Haut / Bas : 89 degrés chaque (Typique)
	MPRT	1ms
Couleurs affichées	Environ 16,7 millions	
Fréquence de synchronisation	HDMI(Adaptive Sync: Eteint): Horizontale: 30,0-110,0 kHz, Verticale: 55-100 Hz HDMI(Adaptive Sync: Allumé): Horizontale: 30,0-110,0 kHz, Verticale: 48-100 Hz DisplayPort(Adaptive Sync: Eteint): Horizontale: 30,0-110,0 kHz, Verticale: 55-100 Hz DisplayPort(Adaptive Sync: Allumé): Horizontale: 30,0-110,0 kHz, Verticale: 48-100 Hz	
Résolution Native	1920 × 1080, 2,1Mégapixel	
Résolution Maximum Supportée	HDMI(Adaptive Sync: Eteint): 1920 × 1080, 100Hz HDMI(Adaptive Sync: Allumé): 1920 × 1080, 100Hz DisplayPort(Adaptive Sync: Eteint): 1920 × 1080, 100Hz DisplayPort(Adaptive Sync: Allumé): 1920 × 1080, 100Hz	
Connecteur d'entrée	HDMI, DisplayPort	
Signal vidéo en entrée	HDMI, DisplayPort	
USB Standard	USB2,0 (DC5V, 500mA)	
Nombre de ports USB Taille du connecteur	1 Montante : Gamme B 2 Descendante : Gamme A	
Prise Casque	Prise mini 3,5 mm (stéréo)	
Haut-parleurs	2W × 2 (haut-parleurs stéréo)	
Taille d'écran maximale	527,04 mm L × 296,46 mm H / 20,75" L × 11,67" H	
Alimentation	100-240 VAC, 50/60 Hz, 1,5 A	
Puissance absorbée	18W typique Mode veille : 0,5W maximum, Mode éteint: 0,3W maximum	
Dimensions / Poids net	538,5 × 350,0 - 500,0 × 209,5mm / 21,2 × 13,8 - 19,7 × 8,2" (L×H×P) 4,6kg / 10,14lbs	
Débattement du réglage en hauteur	150mm	
Angle	Inclinaison: Haut: 23 degrés, Bas: 5 degrés Pivot: Gauche / Droite: 45 degrés chaque Rotation: Dans le sens- des aiguilles d'une montre: 90 degrés	
Conditions de fonctionnement	Utilisation : Température 5 à 35°C / 41 à 95°F Humidité 10 à 80% (sans condensation) Stockage : Température -20 à 60°C / -4 à 140°F Humidité 10 à 90% (sans condensation)	
EPEAT Bronze	Enregistrement varie selon les pays, consultez www.epeat.net pour plus de détails	
Homologation	TCO Certified, CE, UKCA, TÜV-Bauart, VCCI, PSE, EAC	

NOTEZ

* Lorsque les périphériques USB ne sont pas connectés.

CARACTÉRISTIQUES TECHNIQUES : ProLite XU2493HSU-B6

FRANÇAIS

Catégorie de taille	24"	
Panneau LCD	La technologie des panneaux	IPS (In-Plane-Switching)
	Taille	Diagonale: 23,8" (60,5cm)
	Taille du point	0,275 mm H × 0,275 mm V
	Luminosité	250cd/m ² (Typique), 160cd/m ² (Par défaut / Économie d'énergie)
	Rapport de contraste	1000 : 1 (Typique), Fonction d'Contr. avancé disponible
	Angle de vue	Droite / Gauche : 89 degrés chaque, Haut / Bas : 89 degrés chaque (Typique)
	MPRT	1ms
Couleurs affichées	Environ 16,7 millions	
Fréquence de synchronisation	HDMI(Adaptive Sync: Eteint): Horizontale: 30,0-110,0 kHz, Verticale: 55-100 Hz HDMI(Adaptive Sync: Allumé): Horizontale: 30,0-110,0 kHz, Verticale: 48-100 Hz DisplayPort(Adaptive Sync: Eteint): Horizontale: 30,0-110,0 kHz, Verticale: 55-100 Hz DisplayPort(Adaptive Sync: Allumé): Horizontale: 30,0-110,0 kHz, Verticale: 48-100 Hz	
Résolution Native	1920 × 1080, 2,1Mégapixel	
Résolution Maximum Supportée	HDMI(Adaptive Sync: Eteint): 1920 × 1080, 100Hz HDMI(Adaptive Sync: Allumé): 1920 × 1080, 100Hz DisplayPort(Adaptive Sync: Eteint): 1920 × 1080, 100Hz DisplayPort(Adaptive Sync: Allumé): 1920 × 1080, 100Hz	
Connecteur d'entrée	HDMI, DisplayPort	
Signal vidéo en entrée	HDMI, DisplayPort	
USB Standard	USB2,0 (DC5V, 500mA)	
Nombre de ports USB	1 Montante : Gamme B	
Taille du connecteur	2 Descendante : Gamme A	
Prise Casque	Prise mini 3,5 mm (stéréo)	
Haut-parleurs	2W × 2 (haut-parleurs stéréo)	
Taille d'écran maximale	527,04 mm L × 296,46 mm H / 20,75" L × 11,67" H	
Alimentation	100-240 VAC, 50/60 Hz, 1,5 A	
Puissance absorbée	18W typique Mode veille : 0,5W maximum, Mode éteint: 0,3W maximum	
Dimensions / Poids net	538,5 × 393,0 × 178,5mm / 21,2 × 15,5 × 7,0" (L×H×P) 3,0kg / 6,6lbs	
Angle d'inclinaison	Haut: 22 degrés, Bas: 4 degrés	
Conditions de fonctionnement	Utilisation : Température 5 à 35°C / 41 à 95°F Humidité 10 à 80% (sans condensation) Stockage : Température -20 à 60°C / -4 à 140°F Humidité 10 à 90% (sans condensation)	
EPEAT Bronze	Enregistrement varie selon les pays, consultez www.epeat.net pour plus de détails	
Homologation	TCO Certified, CE, UKCA, TÜV-Bauart, VCCI, PSE, EAC	

NOTEZ * Lorsque les périphériques USB ne sont pas connectés.

CARACTÉRISTIQUES TECHNIQUES : ProLite XUB2793HSU-B6

Catégorie de taille	27"	
Panneau LCD	La technologie des panneaux	IPS (In-Plane-Switching)
	Taille	Diagonale: 27" (68,6cm)
	Taille du point	0,3114 mm H × 0,3114 mm V
	Luminosité	250cd/m ² (Typique), 170cd/m ² (Par défaut / Économie d'énergie)
	Rapport de contraste	1000 : 1 (Typique), Fonction d'Contr. avancé disponible
	Angle de vue	Droite / Gauche : 89 degrés chaque, Haut / Bas : 89 degrés chaque (Typique)
	MPRT	1ms
Couleurs affichées	Environ 16,7 millions	
Fréquence de synchronisation	HDMI(Adaptive Sync: Eteint): Horizontale: 30,0-110,0 kHz, Verticale: 55-100 Hz HDMI(Adaptive Sync: Allumé): Horizontale: 30,0-110,0 kHz, Verticale: 48-100 Hz DisplayPort(Adaptive Sync: Eteint): Horizontale: 30,0-110,0 kHz, Verticale: 55-100 Hz DisplayPort(Adaptive Sync: Allumé): Horizontale: 110,0 kHz, Verticale: 48-100 Hz	
Résolution Native	1920 × 1080, 2,1Mégapixel	
Résolution Maximum Supportée	HDMI(Adaptive Sync: Eteint): 1920 × 1080, 100Hz HDMI(Adaptive Sync: Allumé): 1920 × 1080, 100Hz DisplayPort(Adaptive Sync: Eteint): 1920 × 1080, 100Hz DisplayPort(Adaptive Sync: Allumé): 1920 × 1080, 100Hz	
Connecteur d'entrée	HDMI, DisplayPort	
Signal vidéo en entrée	HDMI, DisplayPort	
USB Standard	USB2,0 (DC5V, 500mA)	
Nombre de ports USB	1 Montante : Gamme B	
Taille du connecteur	2 Descendante : Gamme A	
Prise Casque	Prise mini 3,5 mm (stéréo)	
Haut-parleurs	2W × 2 (haut-parleurs stéréo)	
Taille d'écran maximale	597,888 mm L × 336,312 mm H / 23,54" L × 13,24" H	
Alimentation	100-240 VAC, 50/60 Hz, 1,5 A	
Puissance absorbée	22W typique Mode veille : 0,5W maximum, Mode éteint: 0,3W maximum	
Dimensions / Poids net	611,5 × 400,5 - 550,5 × 209,5mm / 24,1 × 15,8 - 21,7 × 8,2" (L×H×P) 5,4kg / 11,91lbs	
Débattement du réglage en hauteur	150mm	
Angle	Inclinaison: Haut: 23 degrés, Bas: 5 degrés Pivot: Gauche / Droite: 45 degrés chaque Rotation: Dans le sens- des aiguilles d'une montre: 90 degrés	
Conditions de fonctionnement	Utilisation : Température 5 à 35°C / 41 à 95°F Humidité 10 à 80% (sans condensation) Stockage : Température -20 à 60°C / -4 à 140°F Humidité 10 à 90% (sans condensation)	
EPEAT Bronze	Enregistrement varie selon les pays, consultez www.epeat.net pour plus de détails	
Homologation	TCO Certified, CE, UKCA, TÜV-Bauart, VCCI, PSE, EAC	

NOTEZ

* Lorsque les périphériques USB ne sont pas connectés.

CARACTÉRISTIQUES TECHNIQUES : ProLite XU2793HSU-B6

FRANÇAIS

Catégorie de taille	27"	
Panneau LCD	La technologie des panneaux	IPS (In-Plane-Switching)
	Taille	Diagonale: 27" (68,6cm)
	Taille du point	0,3114 mm H × 0,3114 mm V
	Luminosité	250cd/m ² (Typique), 170cd/m ² (Par défaut / Économie d'énergie)
	Rapport de contraste	1000 : 1 (Typique), Fonction d'Contr. avancé disponible
	Angle de vue	Droite / Gauche : 89 degrés chaque, Haut / Bas : 89 degrés chaque (Typique)
	MPRT	1ms
Couleurs affichées	Environ 16,7 millions	
Fréquence de synchronisation	HDMI(Adaptive Sync: Eteint): Horizontale: 30,0-110,0 kHz, Verticale: 55-100 Hz HDMI(Adaptive Sync: Allumé): Horizontale: 30,0-110,0 kHz, Verticale: 48-100 Hz DisplayPort(Adaptive Sync: Eteint): Horizontale: 30,0-110,0 kHz, Verticale: 55-100 Hz DisplayPort(Adaptive Sync: Allumé): Horizontale: 110,0 kHz, Verticale: 48-100 Hz	
Résolution Native	1920 × 1080, 2,1Mégapixel	
Résolution Maximum Supportée	HDMI(Adaptive Sync: Eteint): 1920 × 1080, 100Hz HDMI(Adaptive Sync: Allumé): 1920 × 1080, 100Hz DisplayPort(Adaptive Sync: Eteint): 1920 × 1080, 100Hz DisplayPort(Adaptive Sync: Allumé): 1920 × 1080, 100Hz	
Connecteur d'entrée	HDMI, DisplayPort	
Signal vidéo en entrée	HDMI, DisplayPort	
USB Standard	USB2,0 (DC5V, 500mA)	
Nombre de ports USB	1 Montante : Gamme B	
Taille du connecteur	2 Descendante : Gamme A	
Prise Casque	Prise mini 3,5 mm (stéréo)	
Haut-parleurs	2W × 2 (haut-parleurs stéréo)	
Taille d'écran maximale	597,888 mm L × 336,312 mm H / 23,54" L × 13,24" H	
Alimentation	100-240 VAC, 50/60 Hz, 1,5 A	
Puissance absorbée	22W typique Mode veille : 0,5W maximum, Mode éteint : 0,3W maximum	
Dimensions / Poids net	611,5 × 435,0 × 189,0mm / 24,1 × 17,1 × 7,4" (L×H×P) 3,8kg / 8,38lbs	
Angle d'inclinaison	Haut: 22 degrés, Bas: 4 degrés	
Conditions de fonctionnement	Utilisation : Température 5 à 35°C / 41 à 95°F Humidité 10 à 80% (sans condensation) Stockage : Température -20 à 60°C / -4 à 140°F Humidité 10 à 90% (sans condensation)	
EPEAT Bronze	Enregistrement varie selon les pays, consultez www.epeat.net pour plus de détails	
Homologation	TCO Certified, CE, UKCA, TÜV-Bauart, VCCI, PSE, EAC	

NOTEZ * Lorsque les périphériques USB ne sont pas connectés.

CARACTÉRISTIQUES TECHNIQUES : ProLite XUB2793HS-B6

Catégorie de taille	27"	
Panneau LCD	La technologie des panneaux	IPS (In-Plane-Switching)
	Taille	Diagonale: 27" (68,6cm)
	Taille du point	0,3114 mm H × 0,3114 mm V
	Luminosité	250cd/m ² (Typique), 170cd/m ² (Par défaut / Économie d'énergie)
	Rapport de contraste	1000 : 1 (Typique), Fonction d'Contr. avancé disponible
	Angle de vue	Droite / Gauche : 89 degrés chaque, Haut / Bas : 89 degrés chaque (Typique)
	MPRT	1ms
Couleurs affichées	Environ 16,7 millions	
Fréquence de synchronisation	Horizontale: 30,0-110,0 kHz, Verticale: 55-100 Hz	
Résolution Native	1920 × 1080, 2,1Mégapixel	
Résolution Maximum Supportée	HDMI: 1920 × 1080, 100Hz DisplayPort(Adaptive Sync: Eteint): 1920 × 1080, 100Hz DisplayPort(Adaptive Sync: Allumé): 1920 × 1080, 100Hz	
Connecteur d'entrée	HDMI, DisplayPort	
Signal vidéo en entrée	HDMI, DisplayPort	
Prise Casque	Prise mini 3,5 mm (stéréo)	
Haut-parleurs	2W × 2 (haut-parleurs stéréo)	
Taille d'écran maximale	597,888 mm L × 336,312 mm H / 23,54" L × 13,24" H	
Alimentation	100-240 VAC, 50/60 Hz, 1,5 A	
Puissance absorbée	22W typique Mode veille : 0,5W maximum, Mode éteint: 0,3W maximum	
Dimensions / Poids net	611,5 × 400,5 - 550,5 × 209,5mm / 24,1 × 15,8 - 21,7 × 8,2" (L×H×P) 5,4kg / 11,9lbs	
Débattement du réglage en hauteur	150mm	
Angle	Inclinaison: Haut: 23 degrés, Bas: 5 degrés Pivot: Gauche / Droite: 45 degrés chaque Rotation: Dans le sens- des aiguilles d'une montre: 90 degrés	
Conditions de fonctionnement	Utilisation : Température 5 à 35°C / 41 à 95°F Humidité 10 à 80% (sans condensation) Stockage : Température -20 à 60°C / -4 à 140°F Humidité 10 à 90% (sans condensation)	
EPEAT Bronze	Enregistrement varie selon les pays, consultez www.epeat.net pour plus de détails	
Homologation	TCO Certified, CE, UKCA, TÜV-Bauart, VCCI, PSE, EAC	

CARACTÉRISTIQUES TECHNIQUES : ProLite XU2793HS-B6

Catégorie de taille	27"	
Panneau LCD	La technologie des panneaux	IPS (In-Plane-Switching)
	Taille	Diagonale: 27" (68,6cm)
	Taille du point	0,3114 mm H × 0,3114 mm V
	Luminosité	250cd/m ² (Typique), 170cd/m ² (Par défaut / Économie d'énergie)
	Rapport de contraste	1000 : 1 (Typique), Fonction d'Contr. avancé disponible
	Angle de vue	Droite / Gauche : 89 degrés chaque, Haut / Bas : 89 degrés chaque (Typique)
	MPRT	1ms
Couleurs affichées	Environ 16,7 millions	
Fréquence de synchronisation	Horizontale: 30,0-110,0 kHz, Verticale: 55-100 Hz	
Résolution Native	1920 × 1080, 2,1Mégapixel	
Résolution Maximum Supportée	HDMI: 1920 × 1080, 100Hz DisplayPort(Adaptive Sync: Eteint): 1920 × 1080, 100Hz DisplayPort(Adaptive Sync: Allumé): 1920 × 1080, 100Hz	
Connecteur d'entrée	HDMI, DisplayPort	
Signal vidéo en entrée	HDMI, DisplayPort	
Prise Casque	Prise mini 3,5 mm (stéréo)	
Haut-parleurs	2W × 2 (haut-parleurs stéréo)	
Taille d'écran maximale	597,888 mm L × 336,312 mm H / 23,54" L × 13,24" H	
Alimentation	100-240 VAC, 50/60 Hz, 1,5 A	
Puissance absorbée	22W typique Mode veille : 0,5W maximum, Mode éteint : 0,3W maximum	
Dimensions / Poids net	611,5 × 435,0 × 189,0mm / 24,1 × 17,1 × 7,4" (L×H×P) 3,8kg / 8,38lbs	
Angle d'inclinaison	Haut: 22 degrés, Bas: 4 degrés	
Conditions de fonctionnement	Utilisation : Température 5 à 35°C / 41 à 95°F Humidité 10 à 80% (sans condensation) Stockage : Température -20 à 60°C / -4 à 140°F Humidité 10 à 90% (sans condensation)	
EPEAT Bronze	Enregistrement varie selon les pays, consultez www.epeat.net pour plus de détails	
Homologation	TCO Certified, CE, UKCA, TÜV-Bauart, VCCI, PSE, EAC	

CARACTÉRISTIQUES TECHNIQUES : ProLite XUB2793QSU-B6

Catégorie de taille	27"	
Panneau LCD	La technologie des panneaux	IPS (In-Plane-Switching)
	Taille	Diagonale: 27" (68,5cm)
	Taille du point	0,233 mm H × 0,233 mm V
	Luminosité	250cd/m ² (Typique), 165cd/m ² (Par défaut / Économie d'énergie)
	Rapport de contraste	1300 : 1 (Typique), Fonction d'Contr. avancé disponible
	Angle de vue	Droite / Gauche : 89 degrés chaque, Haut / Bas : 89 degrés chaque (Typique)
	MPRT	1ms
Couleurs affichées	Environ 16,7 millions	
Fréquence de synchronisation	HDMI(Adaptive Sync: Eteint): Horizontale: 30,0-151,0 kHz, Verticale: 55-100 Hz HDMI(Adaptive Sync: Allumé): Horizontale: 30,0-151,0 kHz, Verticale: 48-100 Hz DisplayPort(Adaptive Sync: Eteint): Horizontale: 30,0-151,0 kHz, Verticale: 55-100 Hz DisplayPort(Adaptive Sync: Allumé): Horizontale: 151,0 kHz, Verticale: 48-100 Hz	
Résolution Native	2560 × 1440, 3,7Mégapixel	
Résolution Maximum Supportée	HDMI(Adaptive Sync: Eteint): 2560 × 1440, 100Hz HDMI(Adaptive Sync: Allumé): 2560 × 1440, 100Hz DisplayPort(Adaptive Sync: Eteint): 2560 × 1440, 100Hz DisplayPort(Adaptive Sync: Allumé): 2560 × 1440, 100Hz	
Connecteur d'entrée	HDMI, DisplayPort	
Signal vidéo en entrée	HDMI, DisplayPort	
USB Standard	USB3,2 Gen1 (5Gbps, DC5V, 900mA)	
Nombre de ports USB	1 Montante : Gamme B	
Taille du connecteur	2 Descendante : Gamme A	
Prise Casque	Prise mini 3,5 mm (stéréo)	
Haut-parleurs	2W × 2 (haut-parleurs stéréo)	
Taille d'écran maximale	596,7 mm L × 335,7 mm H / 23,49" L × 12,22" H	
Alimentation	100-240 VAC, 50/60 Hz, 1,5 A	
Puissance absorbée	22W typique Mode veille : 0,5W maximum, Mode éteint: 0,3W maximum	
Dimensions / Poids net	613,5 × 400,5 - 550,5 × 209,5mm / 24,1 × 15,8 - 21,7 × 8,2" (L×H×P) 5,7kg / 12,57lbs	
Débattement du réglage en hauteur	150mm	
Angle	Inclinaison: Haut: 23 degrés, Bas: 5 degrés Pivot: Gauche / Droite: 45 degrés chaque Rotation: Dans le sens- des aiguilles d'une montre: 90 degrés	
Conditions de fonctionnement	Utilisation : Température 5 à 35°C / 41 à 95°F Humidité 10 à 80% (sans condensation) Stockage : Température -20 à 60°C / -4 à 140°F Humidité 10 à 90% (sans condensation)	
EPEAT Bronze	Enregistrement varie selon les pays, consultez www.epeat.net pour plus de détails	
Homologation	TCO Certified, CE, UKCA, TÜV-Bauart, VCCI, PSE, EAC	

NOTEZ * Lorsque les périphériques USB ne sont pas connectés.

CARACTÉRISTIQUES TECHNIQUES : ProLite XU2793QSU-B6

FRANÇAIS

Catégorie de taille	27"	
Panneau LCD	La technologie des panneaux	IPS (In-Plane-Switching)
	Taille	Diagonale: 27" (68,5cm)
	Taille du point	0,233 mm H × 0,233 mm V
	Luminosité	250cd/m ² (Typique), 165cd/m ² (Par défaut / Économie d'énergie)
	Rapport de contraste	1300 : 1 (Typique), Fonction d'Contr. avancé disponible
	Angle de vue	Droite / Gauche : 89 degrés chaque, Haut / Bas : 89 degrés chaque (Typique)
	MPRT	1ms
Couleurs affichées	Environ 16,7 millions	
Fréquence de synchronisation	HDMI(Adaptive Sync: Eteint): Horizontale: 30,0-151,0 kHz, Verticale: 55-100 Hz HDMI(Adaptive Sync: Allumé): Horizontale: 30,0-151,0 kHz, Verticale: 48-100 Hz DisplayPort(Adaptive Sync: Eteint): Horizontale: 30,0-151,0 kHz, Verticale: 55-100 Hz DisplayPort(Adaptive Sync: Allumé): Horizontale: 151,0 kHz, Verticale: 48-100 Hz	
Résolution Native	2560 × 1440, 3,7Mégapixel	
Résolution Maximum Supportée	HDMI(Adaptive Sync: Eteint): 2560 × 1440, 100Hz HDMI(Adaptive Sync: Allumé): 2560 × 1440, 100Hz DisplayPort(Adaptive Sync: Eteint): 2560 × 1440, 100Hz DisplayPort(Adaptive Sync: Allumé): 2560 × 1440, 100Hz	
Connecteur d'entrée	HDMI, DisplayPort	
Signal vidéo en entrée	HDMI, DisplayPort	
USB Standard	USB3,2 Gen1 (5Gbps, DC5V, 900mA)	
Nombre de ports USB	1 Montante : Gamme B	
Taille du connecteur	2 Descendante : Gamme A	
Prise Casque	Prise mini 3,5 mm (stéréo)	
Haut-parleurs	2W × 2 (haut-parleurs stéréo)	
Taille d'écran maximale	596,7 mm L × 335,7 mm H / 23,49" L × 12,22" H	
Alimentation	100-240 VAC, 50/60 Hz, 1,5 A	
Puissance absorbée	22W typique Mode veille : 0,5W maximum, Mode éteint: 0,3W maximum	
Dimensions / Poids net	613,5 × 435,0 × 189,0mm / 24,1 × 17,1 × 7,4" (L×H×P) 4,2kg / 9,26lbs	
Angle d'inclinaison	Haut: 22 degrés, Bas: 4 degrés	
Conditions de fonctionnement	Utilisation : Température 5 à 35°C / 41 à 95°F Humidité 10 à 80% (sans condensation) Stockage : Température -20 à 60°C / -4 à 140°F Humidité 10 à 90% (sans condensation)	
EPEAT Bronze	Enregistrement varie selon les pays, consultez www.epeat.net pour plus de détails	
Homologation	TCO Certified, CE, UKCA, TÜV-Bauart, VCCI, PSE, EAC	

NOTEZ * Lorsque les périphériques USB ne sont pas connectés.

CARACTÉRISTIQUES TECHNIQUES : ProLite XUB2793QS-B6

Catégorie de taille	27"	
Panneau LCD	La technologie des panneaux	IPS (In-Plane-Switching)
	Taille	Diagonale: 27" (68,5cm)
	Taille du point	0,233 mm H × 0,233 mm V
	Luminosité	250cd/m ² (Typique), 165cd/m ² (Par défaut / Économie d'énergie)
	Rapport de contraste	1300 : 1 (Typique), Fonction d'Contr. avancé disponible
	Angle de vue	Droite / Gauche : 89 degrés chaque, Haut / Bas : 89 degrés chaque (Typique)
	MPRT	1ms
Couleurs affichées	Environ 16,7 millions	
Fréquence de synchronisation	HDMI(Adaptive Sync: Eteint): Horizontale: 30,0-151,0 kHz, Verticale: 55-100 Hz HDMI(Adaptive Sync: Allumé): Horizontale: 30,0-151,0 kHz, Verticale: 48-100 Hz DisplayPort(Adaptive Sync: Eteint): Horizontale: 30,0-151,0 kHz, Verticale: 55-100 Hz DisplayPort(Adaptive Sync: Allumé): Horizontale: 151,0 kHz, Verticale: 48-100 Hz	
Résolution Native	2560 × 1440, 3,7Mégapixel	
Résolution Maximum Supportée	HDMI(Adaptive Sync: Eteint): 2560 × 1440, 100Hz HDMI(Adaptive Sync: Allumé): 2560 × 1440, 100Hz DisplayPort(Adaptive Sync: Eteint): 2560 × 1440, 100Hz DisplayPort(Adaptive Sync: Allumé): 2560 × 1440, 100Hz	
Connecteur d'entrée	HDMI, DisplayPort	
Signal vidéo en entrée	HDMI, DisplayPort	
Prise Casque	Prise mini 3,5 mm (stéréo)	
Haut-parleurs	2W × 2 (haut-parleurs stéréo)	
Taille d'écran maximale	596,7 mm L × 335,7 mm H / 23,49" L × 12,22" H	
Alimentation	100-240 VAC, 50/60 Hz, 1,5 A	
Puissance absorbée	22W typique Mode veille : 0,5W maximum, Mode éteint: 0,3W maximum	
Dimensions / Poids net	613,5 × 400,5 - 550,5 × 209,5mm / 24,1 × 15,8 - 21,7 × 8,2" (L×H×P) 5,6kg / 12,35lbs	
Débattement du réglage en hauteur	150mm	
Angle	Inclinaison: Haut: 23 degrés, Bas: 5 degrés Pivot: Gauche / Droite: 45 degrés chaque Rotation: Dans le sens- des aiguilles d'une montre: 90 degrés	
Conditions de fonctionnement	Utilisation : Température 5 à 35°C / 41 à 95°F Humidité 10 à 80% (sans condensation) Stockage : Température -20 à 60°C / -4 à 140°F Humidité 10 à 90% (sans condensation)	
EPEAT Bronze	Enregistrement varie selon les pays, consultez www.epeat.net pour plus de détails	
Homologation	TCO Certified, CE, UKCA, TÜV-Bauart, VCCI, PSE, EAC	

CARACTÉRISTIQUES TECHNIQUES : ProLite XU2793QS-B6

FRANÇAIS

Catégorie de taille	27"	
Panneau LCD	La technologie des panneaux	IPS (In-Plane-Switching)
	Taille	Diagonale: 27" (68,5cm)
	Taille du point	0,233 mm H × 0,233 mm V
	Luminosité	250cd/m ² (Typique), 165cd/m ² (Par défaut / Économie d'énergie)
	Rapport de contraste	1300 : 1 (Typique), Fonction d'Contr. avancé disponible
	Angle de vue	Droite / Gauche : 89 degrés chaque, Haut / Bas : 89 degrés chaque (Typique)
	MPRT	1ms
Couleurs affichées	Environ 16,7 millions	
Fréquence de synchronisation	HDMI(Adaptive Sync: Eteint): Horizontale: 30,0-151,0 kHz, Verticale: 55-100 Hz HDMI(Adaptive Sync: Allumé): Horizontale: 30,0-151,0 kHz, Verticale: 48-100 Hz DisplayPort(Adaptive Sync: Eteint): Horizontale: 30,0-151,0 kHz, Verticale: 55-100 Hz DisplayPort(Adaptive Sync: Allumé): Horizontale: 151,0 kHz, Verticale: 48-100 Hz	
Résolution Native	2560 × 1440, 3,7Mégapixel	
Résolution Maximum Supportée	HDMI(Adaptive Sync: Eteint): 2560 × 1440, 100Hz HDMI(Adaptive Sync: Allumé): 2560 × 1440, 100Hz DisplayPort(Adaptive Sync: Eteint): 2560 × 1440, 100Hz DisplayPort(Adaptive Sync: Allumé): 2560 × 1440, 100Hz	
Connecteur d'entrée	HDMI, DisplayPort	
Signal vidéo en entrée	HDMI, DisplayPort	
Prise Casque	Prise mini 3,5 mm (stéréo)	
Haut-parleurs	2W × 2 (haut-parleurs stéréo)	
Taille d'écran maximale	596,7 mm L × 335,7 mm H / 23,49" L × 12,22" H	
Alimentation	100-240 VAC, 50/60 Hz, 1,5 A	
Puissance absorbée	22W typique Mode veille : 0,5W maximum, Mode éteint: 0,3W maximum	
Dimensions / Poids net	613,5 × 435,0 × 189,0mm / 24,1 × 17,1 × 7,4" (L×H×P) 4,1kg / 9,04lbs	
Angle d'inclinaison	Haut: 22 degrés, Bas: 4 degrés	
Conditions de fonctionnement	Utilisation : Température 5 à 35°C / 41 à 95°F Humidité 10 à 80% (sans condensation) Stockage : Température -20 à 60°C / -4 à 140°F Humidité 10 à 90% (sans condensation)	
EPEAT Bronze	Enregistrement varie selon les pays, consultez www.epeat.net pour plus de détails	
Homologation	TCO Certified, CE, UKCA, TÜV-Bauart, VCCI, PSE, EAC	

DIMENSIONS : ProLite XUB2293HSU

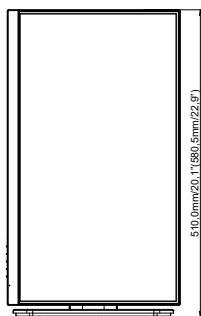
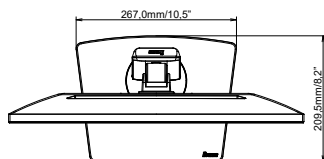
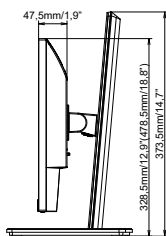
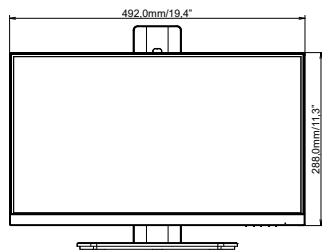

() : Plage d'ajustement maximum

DIMENSIONS : ProLite XU2293HSU

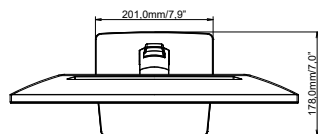
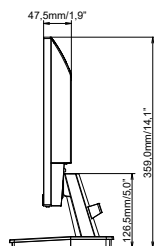
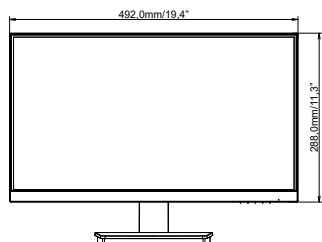

DIMENSIONS : ProLite XUB2493HSU

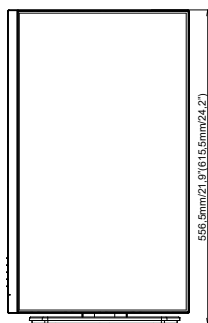
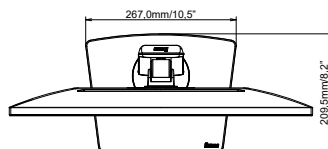
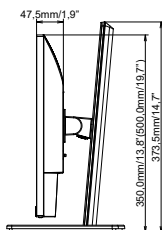
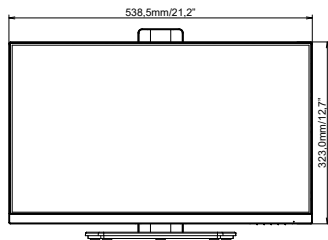

() : Plage d'ajustement maximum

FRANÇAIS

DIMENSIONS : ProLite XU2493HSU

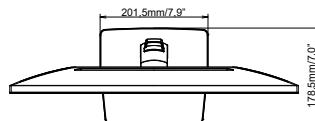
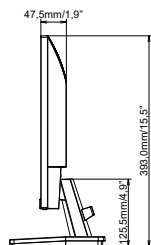
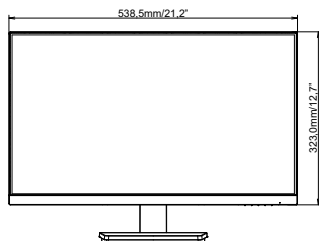

DIMENSIONS : ProLite XUB2793HSU / ProLite XUB2793HS

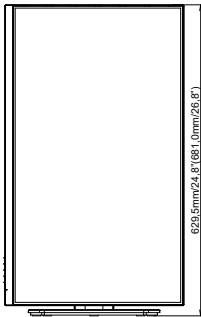
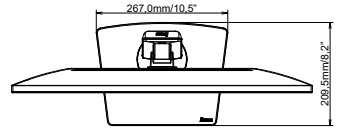
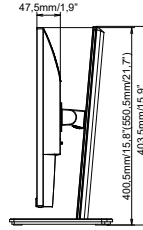
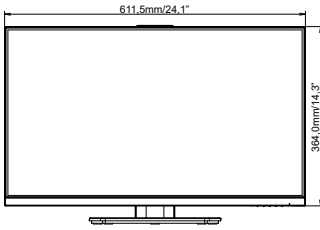

() : Plage d'ajustement maximum

DIMENSIONS : ProLite XU2793HSU / ProLite XU2793HS

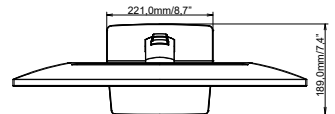
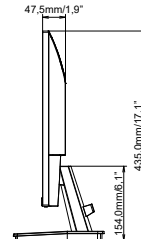
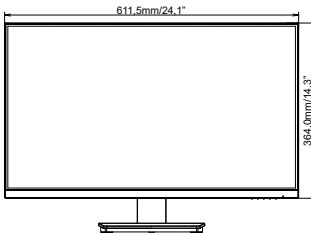

DIMENSIONS : ProLite XUB2793QU / ProLite XUB2793QS

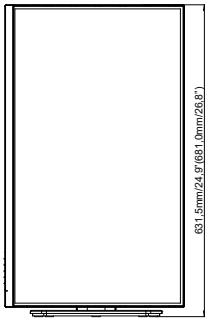
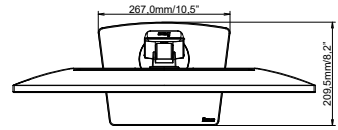
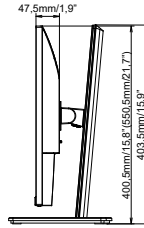
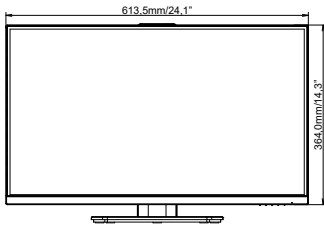

() : Plage d'ajustement maximum

FRANÇAIS

DIMENSIONS : ProLite XU2793QU / ProLite XU2793QS

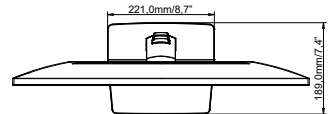
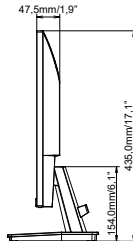
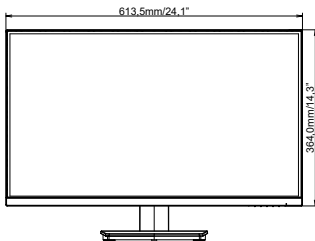

FRÉQUENCES DE SYNCHRONISATION

Mode vidéo	Fréquence horizontale	Fréquence verticale	Horloge à points
800 × 600	37,879kHz	60,317Hz	40,000MHz
	46,875kHz	75,000Hz	49,500MHz
1024 × 768	48,363kHz	60,004Hz	65,000MHz
	60,023kHz	75,029Hz	78,750MHz
1280 × 1024	79,980kHz	75,020Hz	135,000MHz
1680 × 1050	65,290kHz	60,000Hz	146,250MHz
1920 × 1080	67,500kHz	60,000Hz	148,500MHz
	83,890kHz	74,970Hz	174,500MHz
	95,430kHz	84,910Hz	198,500MHz
	110,000kHz	100,000Hz	228,800MHz
2560 × 1440	89,520kHz	59,961Hz	312,250MHz
	111,788kHz	74,925Hz	298,470MHz
	150,849kHz	99,900Hz	398,242MHz
	150,918kHz	99,900Hz	410,500MHz

NOTEZ

*1 Disponible pour ProLite XUB2293HSU, XU2293HSU, XUB2493HSU, XU2493HSU, XUB2793HSU, XU2793HSU, XUB2793HS, XU2793HS uniquement.

*2 Disponible pour ProLite XUB2793QSU, XU2793QSU, XUB2793QS, XU2793QS uniquement.