

BEDIENUNGSANLEITUNG

Pro Lite

LCD Monitor

DEUTSCH

Pro Lite TH5565MIS

Pro Lite LH5565S

Wir gratulieren Ihnen zu Ihrer Entscheidung für den iiyama TFT-Monitor und bedanken uns für das Vertrauen, das Sie uns entgegenbringen. Damit Ihre Arbeit nicht durch Fehleinstellungen getrübt wird, bitten wir Sie, sich einige Minuten Zeit zu nehmen und dieses Handbuch durchzulesen, bevor Sie Ihren neuen iiyama TFT-Monitor das erste Mal in Betrieb nehmen.

Bitte bewahren Sie diese Anleitung zum späteren Nachschlagen sorgfältig auf.

ERKLÄRUNG DER CE-KONFORMITÄT

Dieser LCD Flachbildschirm entspricht den Anforderungen der EG/EU Richtlinien 2014/30/EU, "EMV Richtlinie", 2014/35/EU, "Niederspannungsrichtlinie" und 2011/65/EU, "RoHS Richtlinien".

ACHTUNG:

Das ist ein Klasse A Produkt. Falls dieses Produkt in häuslichem Umfeld verwendet wird, kann es zu Funkstörungen kommen. Der Benutzer muss dann ggf. entsprechende Gegenmaßnahmen ergreifen.

IYAMA CORPORATION: Wijkermeerstraat 8, 2131 HA Hoofddorp, The Netherlands

Modell Nr. : PL5565

INHALTSÜBERSICHT

FÜR IHRE SICHERHEIT	1
SICHERHEITSHINWEISE	1
BESONDERE HINWEISE ZU LCD-MONITOREN	3
KUNDENDIENST	5
REINIGUNGSHINWEISE	5
VOR DER BEDIENUNG DES MONITORS	6
LEISTUNGSMERKMALE	6
PACKUNGSGEHÄLT	6
AUSPACKEN	7
SPEZIELLE ANMERKUNGEN ZUR TOUCHBEDIENUNG :	
ProLite TH5565MIS	7
UNKTIONSELEMENTE UND ANSCHLÜSSE : MONITOR	8
INSTALLATION	11
FUNKTIONSELEMENTE UND ANSCHLÜSSE : FERNBEDIENUNG ..	13
VORBEREITUNG DER FERNBEDIENUNG	14
GRUNDFUNKTIONEN	15
MONITOR ANSCHLIESSEN	18
COMPUTER-EINSTELLUNG	22
MONITOR BEDIENEN	24
MENÜINHALT EINSTELLEN	26
BILDSCHIRMEINSTELLUNGEN	37
ENERGIEVERWALTUNG	40
FEHLERSUCHE	41
INFORMATIONEN ZUM RECYCLING	42
ANHANG	43
TECHNISCHE DATEN : ProLite TH5565MIS	43
TECHNISCHE DATEN : ProLite LH5565S	45
ABMESSUNGEN : ProLite TH5565MIS	46
ABMESSUNGEN : ProLite LH5565S	46
KONFORMES TIMING	47



Wir empfehlen Ihnen, gebrauchte und nicht mehr benötigtes Equipment fachgerecht zu recyceln. Nützliche Informationen hierzu erhalten Sie bei Ihrem Fachhändler, Ihrem iiyama Service-Center und im Internet unter: www.iiyama.com.

FÜR IHRE SICHERHEIT

SICHERHEITSHINWEISE

ACHTUNG

BEI GEFAHR ABSCHALTEN

Sollten Sie irgendwelche unnormalen Erscheinungen wie Rauch, Geräusche oder Gerüche bemerken, schalten Sie sofort den Monitor aus und trennen Sie den Netzstecker vom Gerät. Benachrichtigen Sie dann bitte Ihren Fachhändler oder das iiyama Service-Mitte. Fortgesetzter Betrieb kann gefährlich sein und zu einem Brand oder zu Stromschlägen führen.

GEHÄUSE NIEMALS ÖFFNEN

Im Innern des Gerätes sind spannungsführende Teile frei zugänglich. Bei Entfernung des Gehäuses setzen Sie sich der Gefahr aus, einen Brand auszulösen oder einen Stromschlag zu erleiden.

KEINE FREMDGEGENSTÄNDE IN DAS GERÄT STECKEN

Bitte führen Sie keine festen Gegenstände oder flüssigen Materialien in den Monitor ein. Im Falle eines Unfalls schalten Sie bitte Ihren Monitor sofort ab und trennen Sie den Netzstecker vom Gerät. Benachrichtigen Sie dann bitte Ihren Fachhändler oder das iiyama Service-Mitte. Sollte sich ein Gegenstand im Innern des Monitors befinden, kann das zu einem Brand, Kurzschlüssen oder anderen Beschädigungen führen.

STELLEN SIE DEN MONITOR AUF EINE SICHERE UND STABILE UNTERLAGE

Sollten Sie den Monitor fallen lassen, besteht Verletzungsgefahr.

BENUTZEN SIE DEN MONITOR NICHT IN DER NÄHE VON WASSER

Benutzen Sie den Monitor nicht an einer spritzwassergefährdeten Stelle. Sollte Wasser in den Monitor gelangen, kann dies zu Brandgefahr oder Stromschlägen führen.

BEACHTEN SIE DIE RICHTIGE BETRIEBSSPANNUNG

Achten Sie auf die Einhaltung der spezifizierten Spannungswerte. Die Benutzung einer falschen Stromspannung kann zu Fehlfunktionen, Brandgefahr oder Stromschlägen führen.

KABEL SCHÜTZEN

Schützen Sie Ihre Kabel vor mechanischer Belastung (Quetschung, Zug). Beschädigte Kabel führen zu Brandgefahr oder Kurzschlüssen.

WIDRIGE WETTERBEDINGUNGEN

Es empfiehlt sich, den Monitor nicht während heftiger Gewitter zu benutzen, da es durch Spannungsschwankungen zu Fehlfunktionen kommen kann. Um Stromschläge zu vermeiden, ist es ratsam, während solch widriger Witterungsbedingungen das Stromkabel nicht zu berühren.

VORSICHT

UMGEBUNGSBEDINGUNGEN

Installieren Sie den Monitor nicht in Umgebungsbedingungen, wo es rapide Temperaturschwankungen, hohe Luftfeuchtigkeit oder stark staubige Luft gibt, da es sonst zu Brandgefahr, Kurzschlüssen oder anderen Beschädigungen kommen kann. Vermeiden Sie es ebenfalls, den Monitor so aufzustellen, dass er direkter Sonneneinstrahlung oder einer anderen Lichtquelle ausgesetzt wird.

STELLEN SIE DEN MONITOR NICHT AUF EINE WACKLIGE UNTERLAGE

Der Monitor könnte herunterfallen und jemanden verletzen. Bitte legen Sie ebenfalls keine schweren Gegenstände auf den Monitor und achten Sie darauf, dass die Kabel so verlegt sind, dass niemand darüber stolpern kann und sich dabei verletzt.

BELÜFTUNG SICHERSTELLEN

Die Lüftungsschlitze sollen für ausreichende Belüftung sorgen. Achten Sie darauf, dass Sie die Belüftungsschlitze des Monitors nicht verdecken, da ansonsten Brandgefahr besteht. Um ausreichende Belüftung zu gewährleisten, lassen Sie bitte mindestens 10 cm Platz zwischen Monitor und Wand.

Entfernen Sie auf keinen Fall den Kipp-/Schwenkfuss. Die Lüftungsschlitze auf der Rückseite des Gehäuses werden blockiert und es kann zu einer Überhitzung des Monitors kommen, wenn der Fuss entfernt wird. Die Aufstellung des Monitors auf dem Rücken, seitlich oder auf dem Kopf liegend kann zu Beschädigungen führen. Achten Sie darauf, dass Sie den Monitor auf eine feste Unterlage stellen.

ENTFERNEN SIE DIE KABEL, BEVOR SIE DEN MONITOR TRANSPORTIEREN

Wenn Sie den Monitor bewegen, müssen Sie vorher den Monitor ausschalten, den Netzstecker ziehen und darauf achten, dass das Signalkabel abgezogen ist. Wenn Sie die Kabel nicht entfernen, könnte dies zu Brandgefahr oder Kurzschlüssen führen.

NETZSTECKER ZIEHEN

Sollten Sie den Monitor über längere Zeit nicht benutzen, raten wir das Gerät vom Stromnetz zu trennen, um Unfallgefahren zu vermeiden.

AUS- UND EINSTECKEN

Nehmen Sie beim Aus- und Einstecken immer den Stecker in die Hand. Ziehen Sie niemals an der Stromleitung, sondern immer am Stecker, ansonsten könnte dies zu Brandgefahr oder Stromschlägen führen.

BERÜHREN SIE DEN STECKER NICHT MIT FEUCHTEN HÄNDEN

Ausstecken des Monitors mit nassen Händen kann zu einem Stromschlag führen.

WENN SIE DEN MONITOR AUF IHREN COMPUTER STELLEN MÖCHTEN

vergewissern Sie sich, dass Ihr Computer stabil genug ist um das Gewicht des Monitors zu tragen, ansonsten könnte dies zu Beschädigungen an Ihrem Computer führen.

SONSTIGES

ERGONOMISCHE HINWEISE

Um eine Ermüdung der Augen auszuschließen, sollten Sie den Monitor nicht vor einem grellen Hintergrund oder in einem dunklen Raum benutzen. Um optimalen Sehkomfort zu gewährleisten, sollte die Oberkante des Monitors knapp unterhalb Ihrer Augenhöhe liegen und der Abstand zwischen Augen und Monitor 40-60 cm betragen. Wenn Sie den Monitor länger benutzen, sollten Sie mindestens 10 Minuten pro Stunde nicht in den Monitor schauen, um eine Überanstrengung der Augen zu vermeiden.

BESONDERE HINWEISE ZU LCD-MONITOREN

- Die folgenden Symptome stellen keine Störung dar, sondern sind normal:

HINWEIS

- Wenn Sie das erste Mal Ihren LCD-Monitor anschalten, kann es bedingt durch Ihren Computer eintreten, dass das wiedergegebene Bild nicht in richtiger Grösse auf dem Monitor dargestellt wird. In diesem Fall stellen Sie bitte die Bildgrösse richtig ein.
 - Leicht ungleiche Helligkeit je nach verwendetem Desktop-Layout.
 - Sollten Sie nachdem Sie ein Bild über Stunden unverändert angezeigt haben, auf ein neues Bild wechseln, kommt es bauartbedingt zu einem sogenannten Geisterbild. Dieses Geisterbild verschwindet nach einiger Zeit von selbst oder Sie schalten das Gerät für einen längeren Zeitraum aus.
- Das LCD ist nicht für den Aussenbetrieb entwickelt.
 - Das LCD ist nicht für ein Betrieb in horizontaler/liegender Position entwickelt.
 - Wenn Sie ein längeres Video Kabel als das mitgelieferte Kabel verwenden, kann es zu Bildqualitätverlusten führen. Die Touch-Funktionalität kann bei Verwendung eines USB-Kabels grösser 3m nicht garantiert werden.

BETRIEBSDAUER / ANWENDUNGSBEDINGUNGEN

Dieses Produkt ist für eine Nutzung von 24 Stunden pro Tag ausgelegt.

Das LCD ist für einen Betrieb im Quer-/Hochformat ausgelegt.

GEISTERBILDER / BILDEINBRAND

Bitte beachten Sie, dass bei allen LCD-Bildschirmen es bauartbedingt zu Geisterbilder bzw. Einbrenn-Effekten kommen kann. Dieses geschieht dann wenn statische Bilder über eine längere Zeit dargestellt werden.

Geisterbilder ist keine permanente Eigenschaft, eine statische Bilddarstellung über eine längere Zeit, sollten allerdings vermieden werden.

Um Geisterbildern entgegen zu wirken bzw. wieder zu vermindern gilt folgende Faustregel.

den Monitor über den gleichen Zeitraum, wie das Statische dargestellt wurde, ausschalten.

z.B. wurde ein statisches Bild eine Stunde lang dargestellt und dadurch Geisterbilder entstanden sind, sollte der Monitor über eine Stunde lang ausgeschaltet werden um das Geisterbild wieder zu beseitigen.

Für alle LFD Produkte empfehlen wir regelmäßig bewegte Bilder darzustellen oder einen Bildschirmschoner bei Inaktivität zu verwenden. Sie könnten den Monitor auch ausschalten wenn er nicht in Gebrauch ist um solchen Effekten präventiv vorzubeugen.

Eine andere Möglichkeit, um das Risiko von Geisterbilder zu reduzieren ist, die Lüfter-Funktion (falls vorhanden) im Menü zu aktivieren, die Hintergrundbeleuchtung auf niedrig einzustellen und eine niedrige Helligkeitseinstellungen zu verwenden. Eine Vermeidung von starken Kontrastübergängen (Schwarz/Weiß Übergänge) im Content ist vorteilhaft.

ZUR VERWENDUNG IM ÖFFENTLICHEN BEREICH

■ Einbrenn-Effekt bei LCD-Bildschirmen

Wenn ein statisches Bild stundenlang dargestellt wird, verbleibt in der Nähe der Elektroden innerhalb des LCD-Bildschirms eine elektrische Ladespur, Geisterbilder / Image Persistenz können dadurch entstehen.

Image Persistenz ist keine permanente Eigenschaft.

■ Empfehlungen

Um permanent Darstellungen zu verhindern und die Lebenserwartung der LCD Anzeige zu verlängern, empfehlen wir folgendes:

1. Vermeiden Sie statische Bilder über eine längere Zeit darzustellen - ändern sie eine statische Darstellung regelmäßig.
2. Schalten Sie den Monitor, per Fernbedienung, der Zeitplan Steuerung oder der Power Management Funktion, bei Nichtbenutzung aus.
3. Wenn der Monitor in Umgebungen mit hoher Umgebungstemperatur oder in einer geschlossenen Position installiert ist, aktivieren Sie die Lüfter-, die Screen Saver- und Low Brightness-Funktionen über das Menu.
4. eine Installation von einer zusätzlichen aktive Kühlung .
5. Wir empfehlen dringend die Nutzung einer zusätzlichen aktiven Kühlung mit Ventilatoren bei längeren Betriebszeiten oder hohen Umgebungstemperaturen.

KUNDENDIENST

- HINWEIS** ■ Sollten Sie den Monitor für eine Service-Reparatur versenden müssen und Sie verfügen nicht mehr über die Originalverpackung, so wenden Sie sich bitte an Ihren Fachhändler, der Ihnen bei der Beschaffung einer Ersatz-Verpackung behilflich sein wird.

REINIGUNGSHINWEISE

- ACHTUNG** ■ Ziehen Sie aus Sicherheitsgründen immer den Netzstecker, bevor Sie den Monitor reinigen.

- VORSICHT** ■ Sollten während der Reinigung flüssige oder feste Materialien in den Monitor gelangt sein, schalten Sie bitte Ihren Monitor sofort ab und ziehen Sie den Netzstecker ab. Benachrichtigen Sie dann bitte Ihren Fachhändler.

- HINWEIS** ■ Die Bildschirmoberfläche nicht mit einem rauen Gegenstand reinigen.
- Verwenden Sie unter keinen Umständen scharfe Reinigungsmittel wie nachfolgend aufgeführt. Diese Mittel beschädigen die Bildschirmoberfläche und greifen das Finish an.
- | | | |
|---------------|--------------|--------------------|
| Verdüner | Scheuermilch | Reinigungsbenzin |
| Sprühreiniger | Wachs | Säuren oder Laugen |
- Längerer Kontakt des Gehäuses mit Gummi- oder Kunststoffprodukten kann das Finish angreifen.

- GEHÄUSE** Flecken können mit einem feuchten, weichen Tuch entfernt werden. Zum Anfeuchten nehmen Sie eine schwache Spülmittellösung.

- LCD SCHIRM** Wir empfehlen das Display regelmässig mit einem trockenen weichen Tuch zu reinigen. Bitte benutzen Sie keine Papiertücher, dies könnte das LCD beschädigen.

VOR DER BEDIENUNG DES MONITORS

LEISTUNGSMERKMALE

- ◆ Unterstützt Auflösungen von bis zu 1920 × 1080
- ◆ Hoher Kontrast 1100:1 (Typisch: Ohne Touch panel) / Helligkeit 450cd/m² (Typisch: Ohne Touch panel)
- ◆ Digitale Weichzeichnung von Schrift
- ◆ Automatisches Setup
- ◆ Stereo-Lautsprecher
Zwei 10W-Stereo-Lautsprecher
- ◆ Konform mit Plug & Play VESA DDC2B
Konform mit Windows[®] XP/Vista/7/8/8.1/10
- ◆ Energieverwaltung (konform mit VESA DPMS)
- ◆ Konform mit VESA-Montage-Standard (400mm×400mm)
- ◆ Unterstützte Betriebsdauer 24 Std/Tag (nur bei einer Darstellung mit bewegten Bildern)
- ◆ Glass mit Antiglare Beschichtung :
ProLite TH5565MIS-B1AG / ProLite TH5565MIS-W1AG

PACKUNGSGEHALT

Folgendes Zubehör sollte im Paket enthalten sein. Sehen Sie nach, ob alle Teile mit dem Monitor geliefert wurden. Falls etwas fehlen oder beschädigt sein sollte, wenden Sie sich bitte umgehend an Ihren iiyama-Händler vor Ort oder eine regionale iiyama-Vertretung.

- | | | |
|---|---|--------------------------------|
| ■ Netzkabel* ¹ | ■ VGA(D-sub)-Signalkabel | ■ HDMI-kabel |
| ■ USB-kabel* ² | ■ Fernbedienung | ■ Batterie (2 Stk.) |
| ■ Touch-/Bedienstift (3 Stk.)* ² | ■ Kabelbinder (für Kabelmanagementführung) (6 Stk.) | |
| ■ iiyama Logo Sticker | ■ Sicherheits-Handbuch | ■ Leitfaden zur Inbetriebnahme |

ACHTUNG *¹ Die Werte für das Netzkabel, das in Gegenden mit einer Stromversorgung von 120V geliefert wird, sind 10A/125V. Wenn Sie ein Netzteil mit höheren Werten verwenden, müssen Sie ein Netzkabel mit Werten von 10A/250V benutzen. Wenn Sie allerdings ein Netzkabel verwenden, das nicht von iiyama bereitgestellt wird, haben Sie kein Anrecht auf jegliche durch Garantien abgedeckte Schadensersatzansprüche, falls es zu Problemen oder Schäden kommen sollte.

*² Zubehör für ProLite TH5565MIS.

AUSPACKEN

- ① Stellen sie die Monitorverpackung in eine stabile und saubere Umgebung auf.
Stellen sie die Verpackung in eine senkrechte Position und öffnen sie diese von oben, so dass Sie das obere Schaumstoffkissen entfernen könnten.
- ② Entfernen Sie die Kartonage-Halter.
- ③ Entfernen sie das obere Schaumstoffkissen und nehmen das Zubehör und den Monitor heraus.

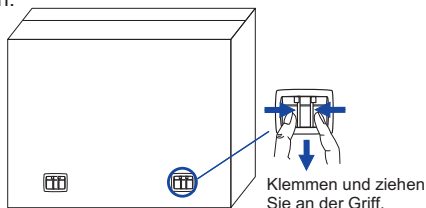

ACHTUNG

Das Transportieren und Bewegen des Monitors sollte mindestens durch zwei Personen erfolgen, andernfalls könnte er umkippen und zerstört werden oder zu ernsthafte Verletzungen führen.

Für das Transportieren/Bewegen des Monitors, bitte die Kartonage-Halter aufbewahren.



SPEZIELLE ANMERKUNGEN ZUR TOUCHBEDIENUNG : ProLite TH5565MIS

ACHTUNG

Bitte benutzen sie keine Spitzen-, Schneidenden- oder Metallgegenstände um den Touch zu bedienen, dieses könnte zu Beschädigungen bzw. Dauerschäden am Gerät führen.

Schäden am Touchscreen die durch eine unsachgemäße Bedienung hervorgerufen werden, sind von der Garantie ausgeschlossen.

Zur Bedienung empfehlen wir einen (> R 0,8 mm) oder die Finger zu verwenden.

UNKTIONSELEMENTE UND ANSCHLÜSSE : MONITOR

DEUTSCH

<Bedienleiste>

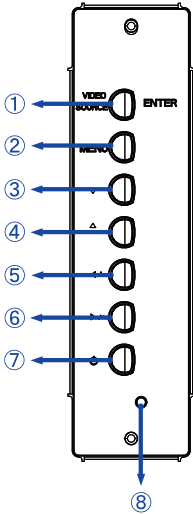

①	ENTER / VIDEO SOURCE	Enter/Eingabequelle-Taste
②	MENU	Menü-Taste
③	▼	Taste Unte
④	▲	Taste Oben
⑤	◀ / -	Taste Links / -
⑥	▶ / +	Taste Rechts / +
⑦	⏻	Ein-/ Ausschaltaste

■ ProLite LH5565S

■ ProLite TH5565MIS

<Rückseite>

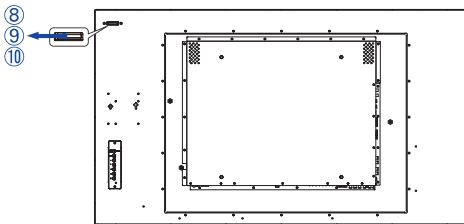

<Frontseite>

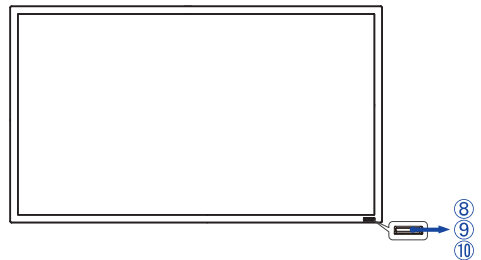

⑧	Ein/Aus-Anzeig	Grün	Normale Betrieb
		Rot	Blinkend : Energieverwaltung Leuchtend : Wenn der Monitor über die Power Taste an der Fernbedienung und an der Bedienleiste auf der Rückseite ausgeschaltet wurde.
		Aus	AUS LCD eingeschaltet und LED-FUNKTION im Menü aus. "FRONT LED AUS"
⑨	Remote Sensor	Sensor für die Fernbedienung	
⑩	Ambient Light Sensor	Erkennt die Lichtverhältnisse in der Umgebung und passt die Helligkeit am LCD automatisch an, wenn die Funktion Ambient Light Sensor aktiviert ist.	

<Rückseite>

■ ProLite LH5565S

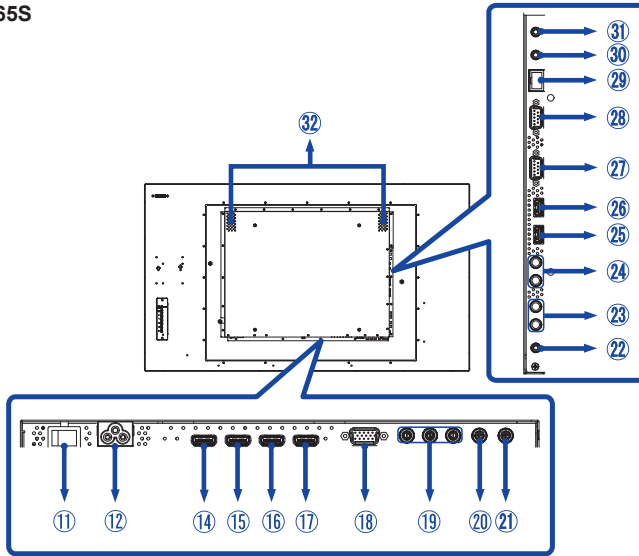

■ ProLite TH5565MIS

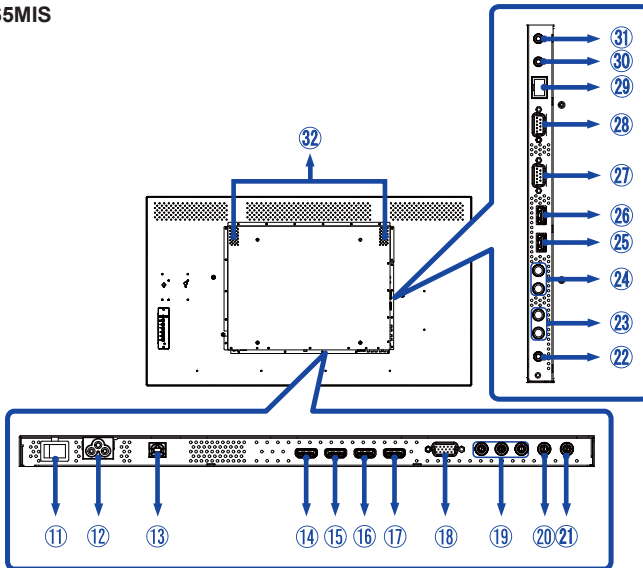

⑪	AC SWITCH (ON) / ○ (OFF)	MAIN POWER	Hauptschalter
⑫	AC IN	AC-INLET	AC-Anschluss(~ : Wechselstrom) (AC-IN)
⑬	USB Touch *	USB	USB Anschluss
⑭ ⑮ ⑰	HDMI1 IN / HDMI2 IN / HDMI3 IN	HDMI	HDMI Anschluss
⑯	HDMI3 OUT	HDMI	HDMI Anschluss
⑱	VGA IN	D-SUB mini 15pin	15-poliger VGA(D-sub) Mini-Anschluss
⑲	COMPONENT VIDEO (VIDEO IN)	RCA G/B/R	Component Video Anschluss
⑳	AV IN	RCA	Video Anschluss
㉑	AV OUT	RCA	Video Anschluss
㉒	AUDIO IN1 (PC Audio In)	Mini Jack	Audioanschluss
㉓	AUDIO IN2	RCA L/R	Audio Anschluss
㉔	AUDIO OUT	RCA L/R	Audio Ausgang Anschluss
㉕ ㉖	USB1 / USB2 Media player	USB	USB Anschluss
㉗	RS232C OUT	D-SUB 9pin	RS232C Anschluss
㉘	RS232C IN	D-SUB 9pin	RS232C Anschluss
㉙	LAN	RJ45	RJ45 Anschluss
㉚	IR OUT	IR	IR Anschluss
㉛	IR IN	IR	IR Anschluss
㉜	SPEAKERS		Lautsprecher

* Nur bei ProLite TH5565MIS verfügbar.

INSTALLATION

ACHTUNG

- Für eine Montage der Halterung befolgen Sie die Installationshinweise des jeweiligen Herstellers. Für die Wartung und Service dieser, ist der Hersteller der Halterung zuständig.
- Für das transportieren und bewegen des Monitors sind mindestens zwei Personen erforderlich.
- Bevor sie den Monitor an die Wand installieren, stellen Sie sicher das die Traglast der Wand ausreichend ist.

[WAND- DECKENMONTAGE]

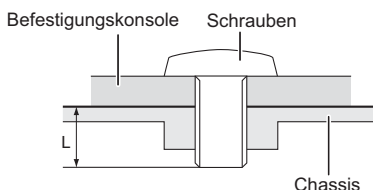

ACHTUNG

Falls sie den Monitor an einer Wand- oder Deckenhalterung betreiben möchten, benutzen sie zur Anbringung dieser M8 Schrauben mit eine max. Länge von 10 mm. Längere Schrauben könnten einen elektrischen Kurzschluss erzeugen bzw. das Gerät zerstören.

[HINWEIS ZUR INSTALLATION] *Nur verfügbar für ProLite TH5565MIS.

Der Touchscreen basiert auf eine optische Touchtechnologie welche Infrarot Licht und empfindliche Sensoren zur Toucherkennung verwendet.

In Umgebungsbedingungen mit einem hohen Anteil an Infrarot Strahlen kann dieses zu Störungen der Touchfunktion führen.

Um eine zuverlässige Touchfunktion zu gewährleisten sollte das LCD nicht direkt folgenden Umgebungsbedingungen ausgesetzt bzw. in solchen installiert werden.: Intensives Licht / Spiegelndes Licht / Fokus-Scheinwerfer / Breites Ausbreitungslicht / Direktes Sonnenlicht / Indirektes Sonnenlicht aus dem Fenster oder durch eine die Glastür.

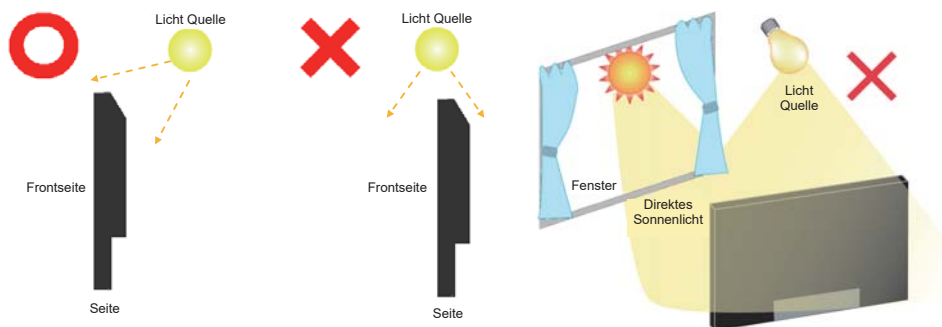

[Querformat / Portrait Mode]

Das LCD ist für einen Betrieb im Quer- und Hoch-Format ausgelegt.

DEUTSCH

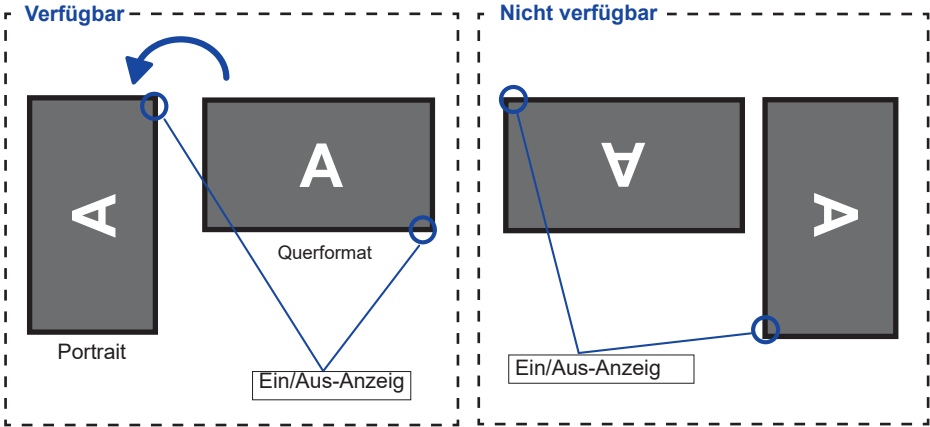

FUNKTIONSELEMENTE UND ANSCHLÜSSE : FERNBEDIENUNG

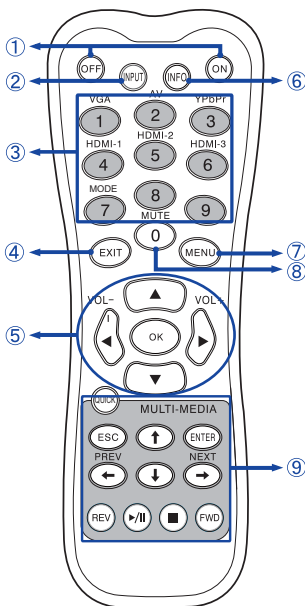

①	ON/OFF	Schaltet den Monitor Ein oder Aus.
②	INPUT	Signalquelle auswählen.
③	Number (1-9) / Input source	Fungieren als Signaleingangswahl-Tasten, wenn das Menü nicht angezeigt wird.
④	EXIT	Zurück zum vorherigen Menü oder Menü schliessen.
⑤	▲▼◀▶	Ermöglichen die Navigation durch ein Untermenü oder durch Einstellungen. ▲: Taste Oben ▼: Taste Unten ◀: Taste Links ▶: Taste Rechts ◀ (VOLUME-): Lautstärke verringern. ▶ (VOLUME+): Lautstärke erhöhen.
	OK	Ihre Auswahl bestätigen oder Änderungen speichern.
⑥	INFO	Gibt Informationen zur Signalquelle und Auflösung.
⑦	MENU	Öffnet das OSD Menü des Monitors. Wird das OSD Menü bereits dargestellt wird durch betätigen dieser Taste das vorherige SUB Menü dargestellt.
⑧	Number (0) / MUTE	Aktiviert oder deaktiviert die Mute-Funktion, wenn das Menü nicht angezeigt wird.
⑨	MULTI-MEDIA	QUICK: Zurück zur Hauptseite. ESC: Zurück zur vorherigen Seite. ENTER: Aktiviert den ausgewählten Menüpunkt. ←(PREV) / ↑ / ↓ / →(NEXT): Richtungspfeile um ein gewünschtes Element auszuwählen. REV: Schnell-Rücklauf ▶ / II: Play / Pause ■: Stop FWD: Schnell-Vorlauf

VORBEREITUNG DER FERNBEDIENUNG

Legen sie die zwei Batterien ein um die Fernbedienung zu benutzen.

ACHTUNG

Verwenden Sie für die Fernbedienung ausschließlich Batterien des hier spezifizierten Typs. Legen Sie niemals alte und neue Batterien gemeinsam in die Fernbedienung ein. Vergewissern Sie sich, dass die Polung der Batterie der Abbildung entspricht. Auslaufende Batterieflüssigkeit könnte zu einer Beschädigung der Fernbedienung und zu einer Verletzung des Anwenders führen.

- 1 Entfernen sie die Batterie-Abdeckung. Drücken Sie sie nach hinten in Pfeilrichtung.

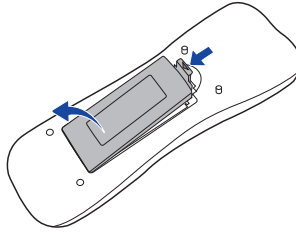

- 2 Legen Sie die zwei AAA Batterien ein. Achten sie beim Einlegen auf die angezeigte Polarität in der Fernbedienung.

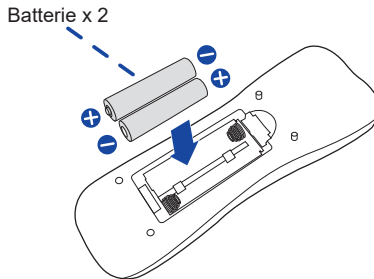

- 3 Schließen sie die Fernbedienung erneuert.

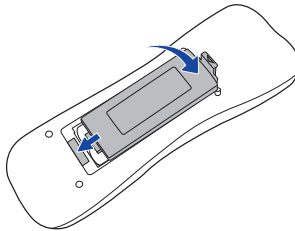

HINWEIS

- Bitte ersetzen Sie die Batterie der Fernbedienung wenn diese, selbst bei einem geringen Abstand zum Empfangssensor des LC Displays keine Funktion zeigt. Verwenden Sie ausschließlich Batterien des Typs AAA.
- Bitte richten Sie die Fernbedienung immer Richtung Empfangssensor des LC Displays. Dies gewährleistet die beste Funktion.
- Bitte verwenden Sie ausschliesslich die im Lieferumfang enthaltene original iiyama Fernbedienung. Andere auf dem Markt erhältliche Fernbedienungen werden mit diesem LC Display nicht funktionieren.
- Gebrauchte Batterien müssen fachgerecht entsorgt werden. Bitte die lokalen Richtlinien beachten.

GRUNDFUNKTIONEN

■ Monitor Ein- oder Ausschalten

Die Monitor ist eingeschaltet und die POWER-LED Anzeige wechselt auf Grün, wenn Sie die Power Taste am Monitor oder der Fernbedienung betätigen. Der Monitor ist ausgeschaltet und die POWER-LED Anzeige wechselt auf rot, wenn Sie die Power Taste am Monitor oder der Fernbedienung betätigen. Drücken Sie erneut die Powertaste um den Monitor einzuschalten.

HINWEIS

Auch bei Verwendung des Power-Management-Modus oder durch Ausschalten an der Power Taste, wird der Monitor eine geringe Menge an Strom verbrauchen. Trennen Sie das Netzkabel von der Stromversorgung, wenn der Monitor nicht in Gebrauch ist, z.B. während der Nacht, um unnötigen Stromverbrauch zu vermeiden.

[Monitor]



[Fernbedienung]

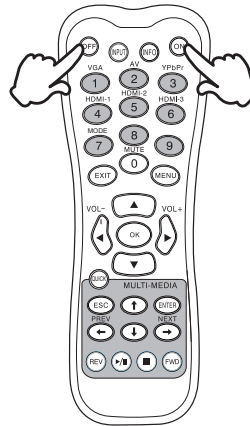

■ Anzeigen der Menu Einstellungen

Das Menü erscheint auf dem Bildschirm, wenn Sie die MENU-Taste am Monitor oder der Fernbedienung drücken. Das Menü wird ausgeblendet wenn Sie die EXIT-Taste an der Fernbedienung erneut drücken.

[Monitor]

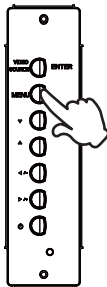

[Fernbedienung]

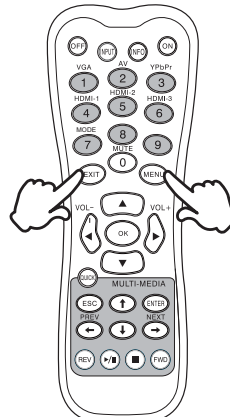

■ **Den Cursor vertikal bewegen**

Wählen Sie eine Einstellung durch Drücken der ▲ / ▼ -Taste, während das Menü am Bildschirm angezeigt wird.

[Monitor]

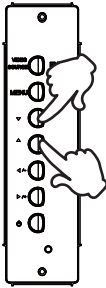

[Fernbedienung]

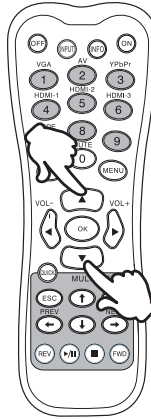

■ **Den Cursor horizontal bewegen**

Wählen oder Bestätigen Sie eine Einstellung durch Drücken der ◀ / ▶ Button, während der Menü am Bildschirm angezeigt wird.

[Monitor]



[Fernbedienung]

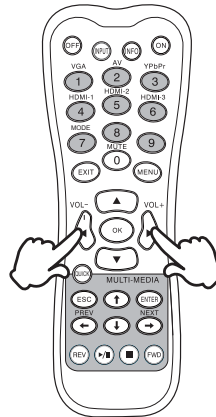

■ Einstellen der Lautstärke

Drücken Sie die ◀/▶ Taste auf der Fernbedienung um die Lautstärke zu verändern, wenn kein Menü auf dem Bildschirm angezeigt wird.

[Monitor]



[Fernbedienung]

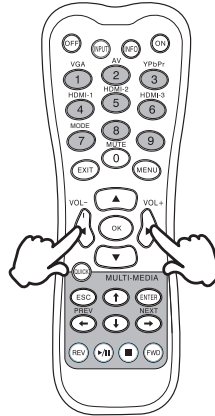

■ Wählen des Eingangssignal

Drücken Sie nacheinander die Source-Taste am Monitor oder der Fernbedienung bis der richtige Eingang angezeigt wird.

[Monitor]



[Fernbedienung]

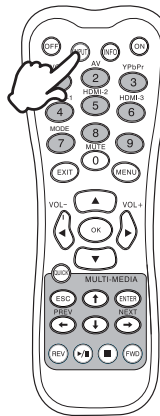

MONITOR ANSCHLIESSEN

- ① Schalten Sie sowohl Computer als auch Monitor aus.
- ② Schließen Sie den Computer mit dem Signalkabel an den Monitor an.
- ③ Schließen Sie den Computer mit dem USB-Kabel an den Monitor an.*
- ④ Schließen Sie das Netzkabel erst an den Monitor und dann an das Netzteil an.
- ⑤ Schalten Sie Ihren Monitor (Hauptschalter und Ein/Aus-Schalter) sowie Computer ein.

HINWEIS

- Die Signalkabel, die zum Anschließen des Computers und des Monitors verwendet werden, können sich je nach benutztem Computer unterscheiden. Bei einer falschen Verbindung kann es zu schwerwiegenden Schäden am Monitor und Computer kommen. Das mit dem Monitor gelieferte Kabel eignet sich für einen standardmäßigen Anschluss. Falls ein besonderes Kabel erforderlich ist, wenden Sie sich bitte umgehend an Ihren iiyama-Händler vor Ort oder eine regionale iiyama-Vertretung.
- Wenn Sie den Monitor an einen Macintosh-Computer anschließen möchten, wenden Sie sich bitte an Ihren iiyama-Händler vor Ort oder eine regionale iiyama-Vertretung, um einen geeigneten Adapter zu erhalten.
- Stellen Sie sicher, dass das Signalkabel an beiden Enden festgeschraubt ist.
- Die Touchfunktionalität ist ca. 5 Sek. nach dem Anschließen des USB-Kabels betriebsbereit und kann mit dem Finger oder einem Stift bedient werden. *
- Übermäßiger Schalldruck von Ohr-/Kopfhörern kann einen Hörschaden/ Hörverlust bewirken.

[Beispiel für Verbindung]

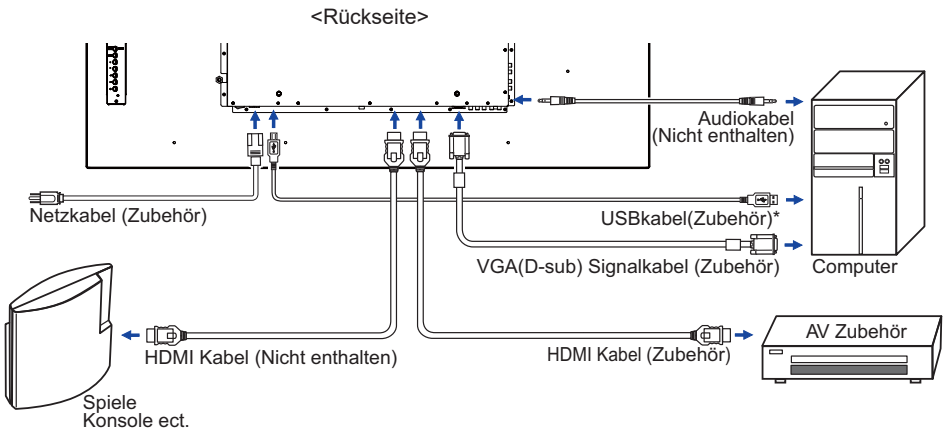

* Nur bei ProLite TH565MIS verfügbar.

[Über die Daisy-Chain-]

■ Steuerung Anschlussmöglichkeiten

RS-232C

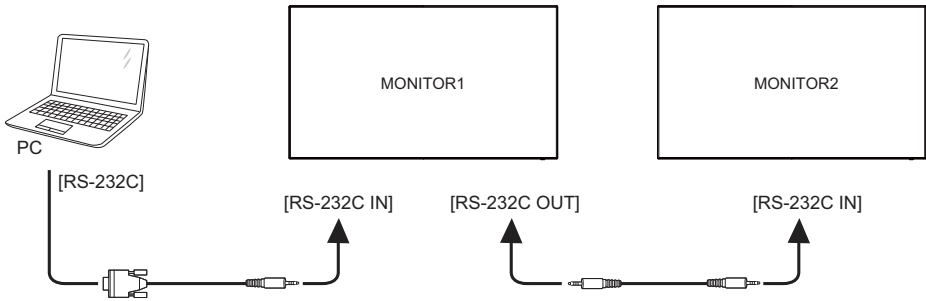

DEUTSCH

■ Digitaler Video Eingang

HDMI

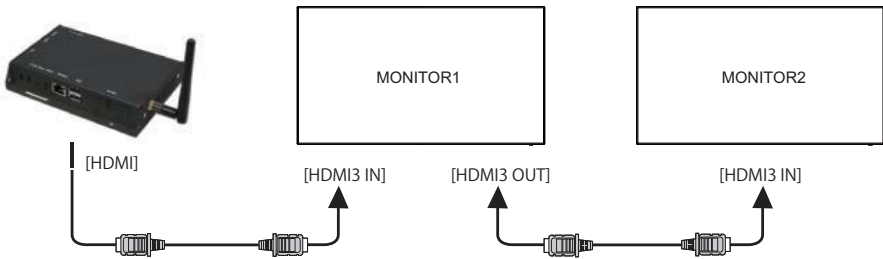

[Netzwerkverbindung]

● Anschließen an ein Netzwerk

So verbinden Sie den Monitor mit einem lokalen Netzwerk.

1. Schließen Sie ein RJ45-Kabel mit den entsprechenden Anschlüssen an den Monitor und Ihrem LAN-Switch oder Router an.
2. Wählen Sie LAN in den Control Einstellung des OSD-Menüs.
3. Tragen Sie die Netzwerkeinstellungen im OSD-Menüs ein. (IP-Adressen-Setup / DNS Setup)
4. Speichern Sie die Einstellungen und kehren zum vorherigen Menü zurück.

● Steuern des Monitors

Sobald Sie die richtige IP-Adresse für Ihren Monitor haben und der Monitor eingeschaltet oder sich im Standby-Modus befindet, können Sie einen beliebigen Computer verwenden, der mit dem gleichen lokalen Netzwerk verbunden ist, um den Monitor zu steuern.

- HINWEIS**
- Sie können den Monitor nicht über die RS-232C-Anschluss steuern, wenn die LAN-Steuerung in Betrieb ist.
 - Es wird empfohlen eine aktuelle Internet Browser-Version zu verwenden.
1. Geben Sie die IP-Adresse des Monitors in der Adresszeile Ihres Browsers ein und drücken Sie die Eingabetaste.
 2. Benutzer-ID und Passwort.
ID: admin Password: system
 3. Die Seite mit den Einstellung wird angezeigt.
INFORMATION / Bild und Ton / Bildschirm / EINSTELLUNG / ZEITPLAN / MAIL REPORT / NETZWERK

HINWEIS Wenn Sie sich von einer Webseite mit dem Monitor verbinden möchten. Überprüfen Sie die Einstellung am Monitor> Steuer Einstellung Menü auf LAN, und > Power Save-Menü auf Aus.

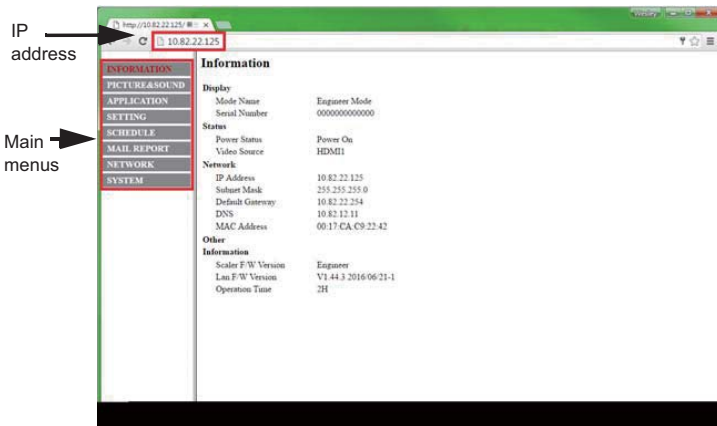

COMPUTER-EINSTELLUNG

■ Signaltiming

Siehe Seite 47, wenn Sie das gewünschte Signaltiming einstellen möchten: KONFORMES TIMING.

■ Windows XP/Vista/7/8/8.1/10 Plug & Play

Der iiyama-LCD-Monitor ist mit dem VESA-Standard DDC2B konform. Die Plug & Play-Funktionen können unter Windows XP/Vista/7/8/8.1/10 benutzt werden, wenn der Monitor mit dem mitgelieferten Signalkabel an einen DDC2B-konformen Computer angeschlossen wird.

Installation unter Windows XP: Wenn Sie die Monitorinformationsdatei für iiyama-Monitore benötigen, können Sie diese aus dem Internet herunterladen.

<http://www.iiyama.com>

HINWEIS

■ Für zusätzliche Informationen über die Herunterladung des Treibers für den Touchscreen-Monitor besuchen Sie die oben angeführte Internet-Seite.

■ Monitortreiber werden in den meisten Fällen für Macintosh- oder Unix-Betriebssysteme nicht benötigt. Um weitere Informationen zu erhalten, wenden Sie sich bitte an Ihren Computerhändler.

■ Anleitung zur Inbetriebnahme des Gerätes

Schalten sie erst den Monitor an und danach den Computer.

■ **MULTI-TOUCH :**

ProLite TH5565MIS

Konform mit Plug & Play VESA DDC2B

Die Multitouch Funktion läuft unter Windows7/8/8.1/10 wenn der Monitor an einen DDC2B-fähigen Computer über das mitgelieferte USB-Kabel angeschlossen wird.

■ **Betriebssysteme mit Touch Unterstützung :**

ProLite TH5565MIS

Microsoft Windows XP (64 bit und 32 bit)

Microsoft Windows Vista (64 bit und 32 bit)

Microsoft Windows 7 (64 bit und 32 bit)

Microsoft Windows 8/8,1 (64 bit und 32 bit)

Microsoft Windows 10 (64 bit und 32 bit)

Mac OS X 10.6.4 und höher, HID nur Single-Touch

10.10. – 10.11 Kalibrierung oder Treiber-Installation ist notwendig

Linux 3.0 und höher, brauchen ein Patch für Multi-Touch-Unterstützung

3.5 und höher, HID für Multi-Touch-Unterstützung

*Windows ältere Versionen werden nicht unterstützt.

	Windows10	Windows8/8,1*6	Windows7*5	Windows7*4	Vista	XP	Mac OSX	Linux
Standard-Maus*1	○	○	○	○	○	○	○	○
Touch-Digitizer*2	○	○	○	○	○	×	×	×
Windows Multi-Gesture*3	○*7	○	○	×	×	×	×	×

*1 Standard-Maus-Funktionen (Klick, Ziehen, Doppel-Klick, Rechtsklick)

*2 Touch-Digitizer-Funktionen (Klick, Ziehen/Auswahl, Doppel-Klick, Rechtsklick, Umschalten und visuelles Feedback)

*3 Digitizer- Funktionen mit Windows7 Multi-Gesture

*4 Windows 7 - Starter und Home Basic Version

*5 Windows 7 - Home Premium, Professional, Enterprise und Ultimate Versionen

*6 Windows 8 / 8.1 nur bei Nicht-OEM-Version Multi-Touch-Unterstützung

*7 Windows10 Pad Gesture werden nicht unterstützt.

MONITOR BEDIENEN

Um das bestmögliche Bild zu bieten, besitzt der iiyama-LCD-Monitor die Voreinstellung KONFORMES TIMING, die auf Seite 47 erläutert wird. Sie können das Bild auch auf folgende Weise einstellen. Für weitere Informationen siehe BILDSCHIRM EINSTELLEN auf Seite 37.

- ① Drücken Sie auf die MENU Taste, um das Bildschirm-Menü (OSD) aufzurufen. Es gibt zusätzliche Menüelemente, die mit den ▲ / ▼ Tasten geändert werden können.



- ② Wählen Sie den Menüpunkt aus den Sie einstellen möchten. Betätigen Sie die OK Taste auf der Fernbedienung oder die Taste ENTER auf am Monitor, um in das entsprechende Untermenü zu gelangen. Dann betätigen Sie die Tasten ▲ / ▼ um die gewünschte Einstelloption zu markieren.
- ③ Drücken Sie erneut auf die OK Taste auf der Fernbedienung oder die Taste ENTER auf am Monitor. Verwenden Sie die Tasten ◀ / ▶ um die gewünschte Einstellung vorzunehmen.
- ④ Drücken Sie auf die EXIT-Taste, um das Menü zu beenden. Die vorgenommenen Einstellungen werden dann automatisch gespeichert.

Wenn Sie z.B. die vertikale Position ändern möchten, wählen Sie das Menüelement von "Sonstige Einstell.". Wählen Sie Bildposition mit den Tasten OK auf der Fernbedienung. Nächster, Wählen Sie "VGA-Einstellungen " mit den Tasten ▲ / ▼ . Wählen Sie Bildposition mit den Tasten OK auf der Fernbedienung. Wählen Sie "V. Position" mit den Tasten ▲ / ▼ .

Verwenden Sie die Tasten ◀ / ▶ , um die Einstellungen für die vertikale Position zu ändern. Hierbei sollte die vertikale Position der allgemeinen Anzeige ebenfalls entsprechend angepasst werden.

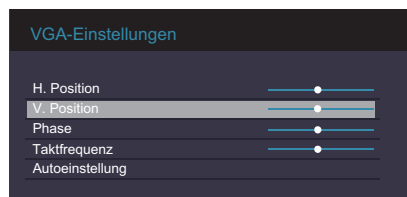

Drücken Sie zuletzt auf die EXIT-Taste, um den Vorgang zu beenden. Es werden dann alle vorgenommenen Änderungen gespeichert.

HINWEIS

- EXIT-Taste auf der Fernbedienung kann benutzt werden, um vorhergehendes Menü zurückzubringen.
- Wenn das Menü automatisch ausgeblendet wird, werden alle vorgenommenen Einstellungen automatisch gespeichert. Während Sie das Menü verwenden, sollte der Monitor nicht ausgeschaltet werden.
- Einstellungen für Bildposition, Taktfrequenz und Phase werden für jedes Signaltiming gespeichert. Alle anderen Einstellungen gelten jeweils für alle Signaltimings.

[SPERRE]

- **Bedienleiste Tasten :** * Nur bei Bedienleiste verfügbar.
Drücken und Halten Sie die ◀ / - und ▶ / + Tasten für ca. 5 Sekunden, wenn kein Menü angezeigt wird, damit die Bedienleiste Tasten komplett gesperrt / entsperrt werden.
- **Fernbedienung Tasten :** * Nur bei Bedienleiste verfügbar.
Drücken und halten Sie die Menü-und ◀ / - Tasten für ca. 5 Sekunden, wenn kein Menü angezeigt wird, damit die Fernbedienung-Funktion gesperrt / entsperrt werden.
- **Bedienleiste Tasten und Fernbedienung Tasten:** * Nur bei Fernbedienung verfügbar.
Drücken und halten Sie die Taste ▼ für ca. 5 Sekunden, und drücken Sie dann die OK-Taste, wenn das Menü nicht angezeigt wird, um die Bedienleiste und Fernbedienung- Lock Funktion zu sperren / entsperren.

Direct

* Nur bei Fernbedienung verfügbar.

- **Standbild Funktion:**
Drücken Sie die ▼-Taste und danach die 0-Taste, wenn das Menü nicht angezeigt wird um die Freeze Funktion zu aktivieren / deaktivieren.
- **Automatic Power Down Function:**
Drücken Sie auf die ▲-Taste und danach die 0-Taste, wenn das Menü nicht angezeigt wird und "Automatic Power Down" ist auf EIN eingestellt.
Wird deaktiviert wenn eine beliebigeTaste gedrückt wird.

MENÜINHALT EINSTELLEN

Bild Picture

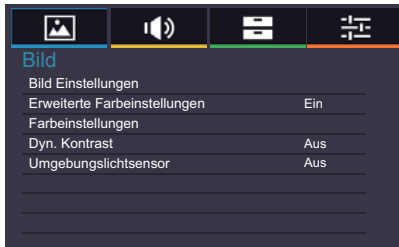

DEUTSCH

Einstellungselement		Problem / Option		Zu drückende Taste
Bild Einstellungen Picture Settings	Bildmodus Picture Mode	Lebhaft	Für das Anzeigen von Landschaftsbildern.	
		Standard	Für allgemeine Windows-Umgebungen und standardmäßige Monitoreinstellungen geeignet.	
		Film	Für Film- und Videoumwelt.	
		Benutzer	Benutzerspezifische Einstellung, die durch manuelle Bildschirm Anpassung festgelegt wird.	
	Hintergrundbeleuchtung* ³ Backlight	Geringe Helligkeit.		← →
	Kontrast Contrast	Zu matt Zu intensiv	← → ← →	
	Helligkeit* ¹ Brightness	Zu dunkel Zu hell	← → ← →	
	Sättigung* ² Saturation	Zu schwach Zu stark	← → ← →	
	Farbton* ⁴ Hue	Starker "Pink-Stich" Starker "Grün-Stich"	← → ← →	
	Schärfe Sharpness	Zu Unscharf Zu Scharf	← → ← →	
Kontrast Booster Contrast Booster	Aus	Kontrast Booster ist auf Aus eingestellt.		
	Niedrig	Verbessert den Kontrast des Bildes.		
	Mittel	Verbessert den Kontrast des Bildes mehr als bei Niedrig.		
	Hoch	Verbessert den Kontrast des Bildes mehr als bei Mittel.		
Farbtemperatur Color Temp.	Kalt (Bläuliches Weiß) Neutral (Grünliches Weiß) Warm (Rötliches Weiß)	Rot Pegel	Zu schwach Zu stark	← → ← →
		Grün Pegel		
		Blau Pegel		
	Benutzer	Zurücksetzen	Nein	Zurück zum Menü.
		Ja	Alle Einstellungen im Color Temp. werden zurückgesetzt.	

Bild Picture

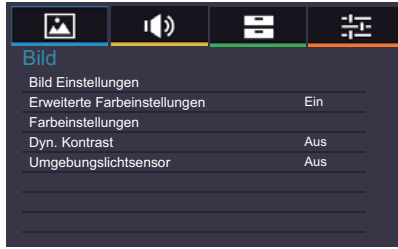

Einstellungselement		Problem / Option		Zu drückende Taste
Bild Einstellungen Picture Settings	Rauschunterdrückung* ² Noise Reduction	Auto Reinigung	Ein	Verwenden Sie diese Funktion, wenn nach der Komprimierung und Umwandlung des Eingangssignals von MPEG, Störgeräusche (Mückensummen) auftauchen. Unscharfe Bilder können durch die Aktivierung dieser Funktion möglicherweise auch verbessert werden.
			Aus	Auto Reinigung ist auf Aus eingestellt.
		MPEG NR	Aus	MPEG NR ist auf Aus eingestellt.
			Niedrig	Einstellen des Rauschunterdrückungspegels für MPEG NR.
			Mittel	Einstellen des Rauschunterdrückungspegels für MPEG NR mehr als Niedrig.
			Hoch	Einstellen des Rauschunterdrückungspegels für MPEG NR mehr als Mittel.
		DNR	Aus	DNR ist auf Aus eingestellt.
			Niedrig	Einstellen des Rauschunterdrückungspegels für DNR.
	Mittel		Einstellen des Rauschunterdrückungspegels für DNR mehr als Niedrig.	
	Hoch		Einstellen des Rauschunterdrückungspegels für DNR mehr als Mittel.	
Zurücksetzen Reset	Nein	Zurück zum Menü.		
	Ja	Alle Einstellungen im Picture Settings werden zurückgesetzt.		
Erweiterte Farbeinstellungen Advanced Colour Settings		Ein	Aktivieren Sie die Base Farbeinstellungen.	
		Aus	Deaktivieren Sie die Base Farbeinstellungen.	
Farbeinstellungen Base Colour Adjustment		Anpassen der Parameter : Farbton, Sättigung und Helligkeit.		
		Rot	Zu schwach Zu stark	
		Grün		
		Blau		
		Gelb		
		Magenta		
		Cyan		
		Zurücksetzen	Nein	Zurück zum Menü.
			Ja	Alle Einstellungen im Base Colour Adjustment werden zurückgesetzt.

Bild Picture

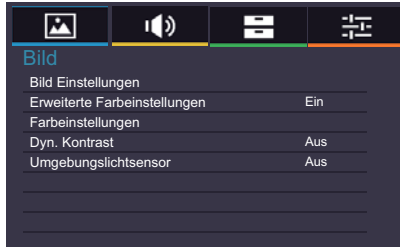

Einstellungselement	Problem / Option		Zu drückende Taste
Dyn. Kontrast Adaptive Contrast	Ein	Verbessern des Bildkontrast bei dunklen Szenen.	
	Aus	Dyn. Kontrast ist auf Aus eingestellt.	
Umgebungslichtsensor Ambient Light Sensor	Ein	Automatische Anpassung der BildHelligkeit bei verändernden Umgebungslichtbedingungen.	
	Aus	Umgebungslichtsensor ist auf Aus eingestellt.	

- *1 Stellen Sie die Helligkeit ein, wenn Sie den Monitor in einem dunklen Raum verwenden, und die Bildschirmanzeige zu dunkel ist.
- *2 Nur AV, YPbPr und HDMI(Video) Eingänge.
- *3 Hintergrundbeleuchtung sind inaktiv wenn der Dyn. Kontrast oder Umgebungslichtsensor aktiv ist.
- *4 Nur AV(NTSC) Eingang.

Audio Sound



Einstellungselement	Problem / Option		Zu drückende Taste			
Balance Balance	Lautstärke Links erhöhen Lautstärke Rechts erhöhen		↔ ↔			
Erweiterte Audioeinstellungen Advanced Sound Settings	Audio Modus Sound Mode	Natürlich	Bass	Zu schwach	↔	
		Klare Stimme	Höhen	Zu stark	↔	
		Dynamisch	Zurücksetzen	Nein	Zurück zum Menü.	
		Standard		Ja	Alle Einstellungen im Audio Modus werden zurückgesetzt.	
HDMI Audio HDMI Audio	HDMI	Wählen Sie den HDMI Eingang.				
	Line-In	Wählen Sie den Line-In Eingang.				
Spectrum Analyser Spectrum Analyser	Zeigt den Spektrum-Analysator für die ausgewählte Audioquelle.					

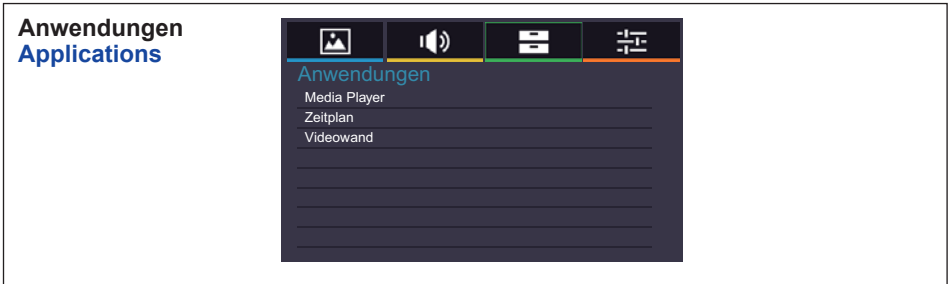

Einstellungselement	Problem / Option		Zu drückende Taste
Media Player Media Player	Fotos	Zeigt eine Liste von Fotos an in USB1 / USB2.	
	Musik	Zeigt eine Liste von Musik an in USB1 / USB2.	
	Videos	Zeigt eine Liste von Videos an in USB1 / USB2.	
Zeitplan Schedule	Datum und Uhrzeit*	aktuelles Datum und Uhrzeit anzeigen. Jaha/Monat/Tag/Stunde/Minute Uhrzeit einstellen / Datum einstellen	
	Anzeige Uhr	Ein	Eingestellte Zeit anzeigen.
		Aus	Anzeige Uhr ist auf Aus eingestellt.
An/Aus Timer	Ein-oder Ausschaltzeiten des Displays einstellen. An/Aus/Täglich/Mo/Di/Mi/Do/Fr/Sa/So		
Videowand Display Wall	H Monitore	Anzahl der Displays festlegen die in horizontaler Position verwendet werden.	
	V Monitore	Anzahl der Displays festlegen die in vertikaler Position verwendet werden.	
	H Position	Reihenfolge der Displays festlegen die in horizontaler Position verwendet werden. Darstellung an der Videowand.	
	V Position	Reihenfolge der Displays festlegen die in vertikaler Position verwendet werden.	
	Rahmen Comp.	Ein	Optimierung der Bildecken für eine optimale Darstellung an der Videowand.
		Aus	Zurück zum Menü.
	LED	Ein	Die Power LED Anzeige ist eingeschalten.
Aus		Die Power LED Anzeige ist ausgeschalten.	
Einschaltverzögerung	Ein	Alle Monitore in der Videowand werden innerhalb von 10 Sek. nach dem Zufallprinzip der Reihe nach eingeschalten.	
	Aus	Einschaltverzögerung ist auf Aus eingestellt.	

* Sie müssen diesen Wert einstellen, wenn Sie den "On / Off Timer" verwenden.

Sonstige Einstell. Setting



DEUTSCH

Einstellungselement		Problem / Option				Zu drückende Taste
Sprache Language		English	Englisch	Русский	Russisch	
		Français	Französisch	Čeština	Tschechisch	
		Deutsch	Deutsch	Italiano	Italienisch	
		Nederlands	Holländisch	日本語	Japanisch	
		Polski	Polnisch			
Netzwerk Einst. Network Settings	IP Adresse Konfiguration	Auto Setup	Ein	Sobald das Gerät verbunden sind, werden die IP-Adresse, Subnet-Maske und Standard-Gateway-Einstellungen angezeigt.		
			Aus	Sie sind nicht verbunden, Kontaktieren Sie Ihren IT-Administrator um Informationen über die IP-Adresse, Subnet-Maske und Standard-Gateway-Einstellungen zu erhalten.		
	DNS Konfiguration	Auto Setup	Ein	Sobald das Gerät verbunden sind, werden die Primary DNS-Einstellungen angezeigt.		
			Aus	Sie sind nicht verbunden, Kontaktieren Sie Ihren IT-Administrator um Informationen über die Primary DNS-Einstellungen zu erhalten.		
MAC Adresse	Die MAC Adresse wird angezeigt.					
Fernsteuerung Einst. Control Setting	RS-232C	Auswählen wenn RS-232C als Fernsteuerung genutzt wird.				
	LAN	Auswählen wenn LAN als Fernsteuerung genutzt wird.				
	IR Passthrough	Auswählen wenn mehrere Display über RS-232C angeschlossen sind. Primär/Sekundär HINWEIS Um auf die Standarteinstellungen (IP Passthrough Primary) zurückzusetzen, bitte die INFO Taste auf der Fernbedienung für 5 Sekunden gedrückt halten.				
Monitor ID Einstellen * ¹ Set Monitor ID	Monitor-ID festlegen. 1-98					
Energiespareinstellungen Energy Saving Settings	Energiesparen * ² Power Save	Ein	Alle Signal Quellen können die Standby Funktion aktivieren, aber nur das VGA-Signal diese deaktivieren, bei allen anderen Signalquellen muss der Netzschalter gedrückt werden damit das Display wieder aufwacht und ein Bild dargestellt wird.			
		Aus	Energiesparen ist auf Aus eingestellt.			

Sonstige Einstell. Setting



Einstellungselement	Problem / Option		Zu drückende Taste
Energiespareinstellungen Energy Saving Settings	Automatische Abschaltung Automatic Power Down Direct	Ein	Aktivieren Sie die automatische Ausschalt-Funktion. HINWEIS • Der Monitor wird ohne eine Tastenbetätigung nach 3 Stunden automatisch ausgeschalten. • Wenn diese Funktion aktiviert ist, kann sie durch das Drücken der ▲ Taste und danach der 0 (MUTE) Taste auf der Fernbedienung wieder deaktiviert werden.
		Aus	Automatische Abschaltung ist auf Aus eingestellt.
Seitenverhältnis Aspect	Zoom* ³	Max. Vergrößerung des Bildes bei gleichem Seitenverhältnis.	
	4:3* ³	Alle Anzeigen im 4:3 Verhältnis darstellen.	
	Zoom Wide* ³	Max. Vergrößerung des Bildes bei minimaler Veränderung des Seitenverhältnisses.	
	Vollbild	Bei einer 4:3 Darstellung wird das Bild horizontal bis zum Rand vergrößert. Bei einer 16:9 Darstellung wird das Seitenverhältnis beibehalten.	
	Normal* ⁴	Vergrößert das Bild auf dem Bildschirm in der Vertikalen und behält dabei das gleiche Seitenverhältnis.	
	Original* ⁴	Das Bild wird im 1:1 Format dargestellt.	
VGA-Einstellungen * ⁵ VGA Settings	H Position	Zu weit links	
		Zu weit rechts	
	V Position	Zu weit unten	
		Zu weit oben	
	Phase	Zur Korrektur von flimmerndem Text oder flimmernden Zeilen	
Taktfrequenz	Zu eng Zu weit		
Autoeinstellung* ⁶	Position, Taktfrequenz und Phase automatisch anpassen.		
Standbild Freeze Direct	Ein	Friert das angezeigte Bild ein.	
	Aus	Standbild ist auf Aus eingestellt.	
Blauer Bildschirm Blue Screen	Ein	Zeigt einen blauen Bildschirm, wenn kein Eingangssignal erkannt wird.	
	Aus	Blauer Bildschirm ist auf Aus eingestellt.	

Sonstige Einstell. Setting

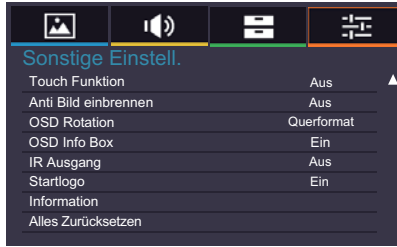

Einstellungselement	Problem / Option		Zu drückende Taste
Touch Funktion* ⁷ Touch Feature	Ein	Aktivieren der Touch-Funktion.	HINWEIS Display-Wand wird deaktiviert um die Touch Leistung zu optimieren.
	Aus	Zurück zum Menü.	
Anti Bild einbrennen Anti Image Retention	Ein	Automatisches Darstellen eines schnellen Bild-Musters, alle 1 Sek, um ein Einbrenn-Effekt zu vermindern.	Zurück zum Menü.
	Aus	Anti Bild einbrennen ist auf Aus eingestellt.	
OSD Rotation OSD Rotation	Querformat	Querformat Anzeige	Zurück zum Menü.
	Hochformat	Hochformat Anzeige	
OSD Info Box OSD Info Box	Ein	Beim wechseln der Signal Eingänge oder des Timings werden diese Informationen angezeigt.	Zurück zum Menü.
	Aus	OSD Info Box ist auf Aus eingestellt.	
IR Ausgang IR Out	Ein	To operating multiple monitors with one remote control. Multiple monitors to connect using the IR cables.	Zurück zum Menü.
	Aus	IR Ausgang ist auf Aus eingestellt.	
Startlogo Opening Logo	Ein	iiyama Logo wird beim Einschalten angezeigt.	Zurück zum Menü.
	Aus	iiyama Logo wird beim Einschalten nicht angezeigt.	
Information Information	Datum/Model Name/Seriennummer/Betriebstemp. /Software Version/ LAN Version/IP Address* ⁸		Zurück zum Menü.
Alles Zurücksetzen All Reset	Nein	Zurück zum Menü.	Zurück zum Menü.
	Ja	Einstellungen ab Werk werden wiederhergestellt.	

*¹ Nur für den Einsatz in dem RS-232C Modus.

*² RS-232C Befehle können jeden beliebige Energiespar Modus beenden.

*³ Nur AV, YPbPr and HDMI(Video) Eingänge.

*⁴ Nur VGA und HDMI(PC) Eingänge.

*⁵ Only VGA input.

*⁶ Um beste Ergebnisse zu erzielen, verwenden Sie Auto Setup für die Einstellung. Siehe hierzu BILDSCHIRM EINSTELLEN auf Seite 37.

*⁷ Nur bei ProLite TH5565MIS verfügbar.

*⁸ IP Adresse wird nur angezeigt, wenn das LAN Kabel angeschlossen ist.

[Wiedergabe von Multimedia-Dateien]

Sie können Fotos, Musik und Videos auf Ihrem Monitor abspielen:

- Wenn Ihr Computer über das Netzwerk angeschlossen ist.
- Wenn ein USB-Gerät an dieses Monitor verbunden ist.

● **Abspielen von Multimedia-Dateien vom USB-Gerät**

Um Dateien von einem externen USB-Speichergerät abzuspielen, schließen Sie das Gerät einfach an den USB-A-Buchse des Monitors an.

1. Schließen Sie Ihr USB-Gerät an den USB-Port des Monitors an.
2. Drücken Sie die Taste INPUT, wählen Sie Multimedia aus , danach auf die OK-Taste drücken.
3. Verwenden Sie die Fernbedienung und folgen Sie den Anweisungen auf dem Bildschirm.

■ **USB-Standard:**

USB2.0

■ **Unterstütztes Dateisystem:**

FAT32

■ **Unterstütztes Dateiformat:**

- Music: MP3, MP4, WMA, WAV, MKA
- Video: AVI, MPG, MPEG, MOV, MP4, ASF, DivX, Xvid, MKV, RealMedia, FLV1, F4V, 3GPP
- Photo: JPEG, BMP, PNG

● Anzeigen von Fotodateien

<Fernbedienungstaste Funktionen in Miniaturansicht>

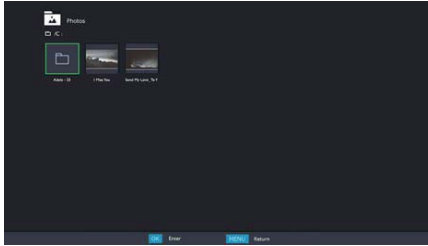

- **OK / ENTER** : ausgewählten Foto abspielen.
- **MENU / ESC** : zum Media Player Menü zurückkehren.
- **▲ / ▼ / ◀ / ▶** : Richtungspfeile um den gewünschten Foto auswählen..
- **EXIT** : Schließt das OSD-Menü oder den Media-Player.

<Fernbedienungstaste Funktionen im Browse-Modus>

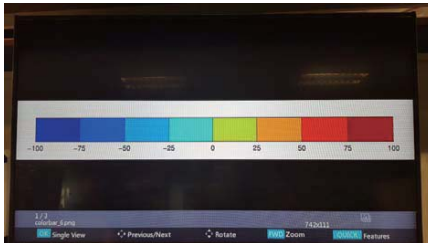

- **OK / ENTER** : Zwischen Diashow- oder Einzelansicht Modus umschalten.
- **◀** : Vorherige Foto abspielen.
- **▶** : Nächste Foto abspielen.
- **▲** : Bild um 90 ° im Uhrzeigersinn drehen.
- **▼** : Bild um 90 ° gegen den Uhrzeigersinn drehen.
- **QUICK** : Öffnet das Quick-Menü.
- **MENU / ESC** : zur vorherigen Seite zurückkehren.
- **FWD** : Zoom in
- **REV** : Zoom out
- **INFO** : Zeigt die aktuelle Dateistatusinformationen an.
- **EXIT** : Schließt das OSD-Menü oder den Media-Player.
- **0(MUTE)** : Schaltet den Ton aus.

<Quick Menu>

- **Picture Settings** : Öffnet das Bild Einstellungen-Menü.
- **Interval Time** : Dia-Show Intervallzeit einstellen. 3 - 90 Sekunden
- **Device Information** : aktuelle Geräteinformationen anzeigen.

●Wiedergabe von Musikdateien

<Fernbedienungstaste Funktionen in Miniaturansicht>

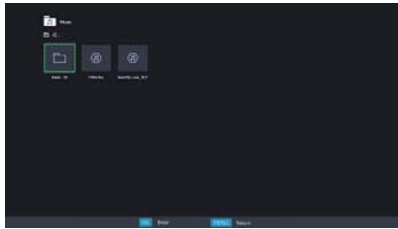

- **OK / ENTER** : ausgewählten Musikdatei abspielen.
- **MENU / ESC** : zum Media Player Menü zurückkehren.
- **▲ / ▼ / ◀ / ▶** : Richtungspfeile um den gewünschten Musiktitel auswählen..
- **EXIT** : Schließt das OSD-Menü oder den Media-Player.

<Fernbedienung Tastenfunktionen während der Wiedergabe>



- **←** : Vorherige Musikdatei abspielen.
- **→** : Nächste Musikdatei abspielen.
- **◀ / VOL-, ▶ / VOL+** : Lautstärke erhöhen/verringern.
- **QUICK** : Öffnet das Quick-Menü..
- **MENU / ESC** : zur vorherigen Seite zurückkehren.
- **FWD** : Schneller Vorlauf. Durch mehrmaliges drücken verändern Sie die Geschwindigkeit, 1X, 2X, 3X oder 4X.
- **REV** : Schneller Rücklauf. Durch mehrmaliges drücken verändern Sie die Geschwindigkeit, 1X, 2X, 3X oder 4X.
- **INFO** : Zeigt die aktuelle Dateistatusinformationen an.
- **▶ / ||** : Abspielen / Pause der Musik.
- **■** : Datei von Anfang an abspielen.
- **EXIT** : Schließt das OSD-Menü oder den Media-Player.
- **0(MUTE)** : Schaltet den Ton aus.

<Quick Menu>

- **Sound** : Öffnet das erweiterte Erweiterte Audioeinstellungen-Menü.
- **Repeat** : Datei Wiederholungsmodus einstellen .
Aus: Die Datei wird nur einmal abgespielt.
Alle: Alle Dateien im selben Ordner wiederholt abgespielt.
1: Die gleiche Datei wiederholt abgespielt .
- **Device Information** : aktuelle Geräteinformationen anzeigen.

●Wiedergabe von Videodateien

<Fernbedienungstaste Funktionen in Miniaturansicht>

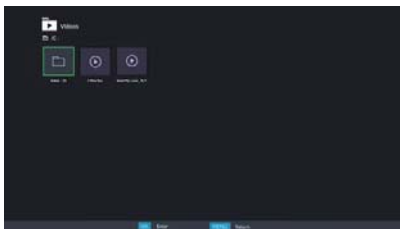

- **OK / ENTER** : ausgewählten Video abspielen.
- **MENU / ESC** : zum Media Player Menü zurückkehren.
- **▲ / ▼ / ◀ / ▶** : Richtungspfeile um den gewünschten Video auswählen..
- **EXIT** : Schließt das OSD-Menü oder den Media-Player.

<Remote control button functions during playback>



- **←** : Vorherige Video abspielen.
- **→** : Nächste Video abspielen.
- **◀ / VOL-, ▶ / VOL+** : Lautstärke erhöhen/verringern.
- **QUICK** : Öffnet das Quick-Menü.
- **MENU / ESC** : zur vorherigen Seite zurückkehren.
- **FWD** : Schneller Vorlauf. Durch mehrmaliges drücken verändern Sie die Geschwindigkeit, 1X, 2X, 3X oder 4X.
- **REV** : Schneller Rücklauf. Durch mehrmaliges drücken verändern Sie die Geschwindigkeit, 1X, 2X, 3X oder 4X.
- **INFO** : Zeigt die aktuelle Dateistatusinformationen an.
- **▶ / II** : Abspielen / Pause der Video.
- **■** : Datei von Anfang an abspielen.
- **EXIT** : Schließt das OSD-Menü oder den Media-Player.
- **0(MUTE)** : Schaltet den Ton aus.

<Quick Menu>

- **Picture Settings** : Öffnet das Bild Einstellungen-Menü.
- **Picture Size** : eine gewünschte Bildgröße einstellen. Normal / Wide Zoom / Zoom
- **Sound** : Öffnet das erweiterte Sound Settings-Menü.
- **Repeat** : Datei Wiederholungsmodus einstellen .
Aus: Die Datei wird nur einmal abgespielt.
Alle: Alle Dateien im selben Ordner wiederholt abgespielt.
1: Die gleiche Datei wiederholt abgespielt .
- **Device Information** : aktuelle Geräteinformationen anzeigen.

BILDSCHIRMEINSTELLUNGEN

Um die best mögliche Bildqualität unter Verwendung des Analog Einganges zu erhalten, folgen Sie bitte dieser Beschreibung:

- Im Handbuch bedeutet "BILDSCHIRMEINSTELLUNGEN" die Einstellung der Bildposition, die Minimierung von Flackern oder Verschmieren von Buchstaben oder Linien für den von Ihnen benutzten Monitor.
- Der Monitor ist für eine optimale Auflösung von 1920 × 1080 entwickelt und kann daher aus physikalischen Gründen nicht die bestmögliche Darstellung bei kleineren Auflösungen darstellen, da hier das Monitorbild entweder auf die maximale Fläche des Panels vergrössert wird oder in der Originalgrösse angezeigt wird. Wir empfehlen, den Monitor im normalen Gebrauch nur mit einer Auflösung von 1920 × 1080 Bildpunkten zu betreiben.
- Texte oder Linien können verwischt oder in anderen Dicken dargestellt werden, wenn das Monitorbild vergrössert dargestellt wird.
- Sie sollten Bildlage über das OSD Monitors anpassen. Veränderung dieser Parameter über den Computer können zu Darstellungsfehlern führen.
- Bitte nehmen Sie erst Eingaben vor, wenn das Gerät bereits mindestens 30 Minuten eingeschaltet ist ("Aufwärmphase").
- Nach dem automatischen Set-Up werden eventuell weitere Einstellungen erforderlich, bedingt durch die gewünschte Auflösung oder die Signaleinstellung.
- Die Auto Set-up Funktion kann nur korrekt arbeiten, wenn das Test.bmp auf dem Display dargestellt wird. Anderenfalls muss die Einstellung des Displays via H-GROSE und GELDSTRAFE von Hand vorgenommen werden.

Es gibt zwei Möglichkeiten der Bildschirmeinstellung. Entweder nehmen Sie die automatische Einstellung von Position, Taktfrequenz und Phase oder Sie stellen alles manuell ein.

Wenn der Monitor an einen neuen Computer angeschlossen wird, oder die Auflösung gewechselt wird, nutzen Sie das automatische Set-Up.

Wenn es bei der Bildwiedergabe flackert, unscharf ist oder die Bildgrösse nicht passt, nachdem Sie das automatische Set-Up haben laufen lassen, dann müssen Sie manuell nachjustieren. Beide Einstellungen sollten unter Verwendung des Testbildes (Test.bmp) vorgenommen werden. Das Testbild erhalten Sie via Internet auf der iiyama Homepage (<http://www.iiyama.com/de>).

Dieses Handbuch erklärt Einstellungen unter Windows® OS.

- ① **Stellen Sie die empfohlene Auflösung des Monitors ein.**
- ② **Richten Sie die Test.bmp als Hintergrundbild ein.**

HINWEIS

- Folgen Sie dabei den Anweisungen Ihres Computer-Handbuchs.
- Test.bmp läuft bei einer Auflösung von 1280 × 1024. Gehen Sie sicher, daß Sie die Bildschirmposition in der Dialogbox für den Bildschirmhintergrund auf "zentriert" eingestellt haben. Wenn Sie Microsoft® PLUS! 95/98 verwenden, löschen Sie bitte die Einstellung "Ausdehnen des Hintergrundbildes über den gesamten Bildschirm".

[Einstellungsmuster]

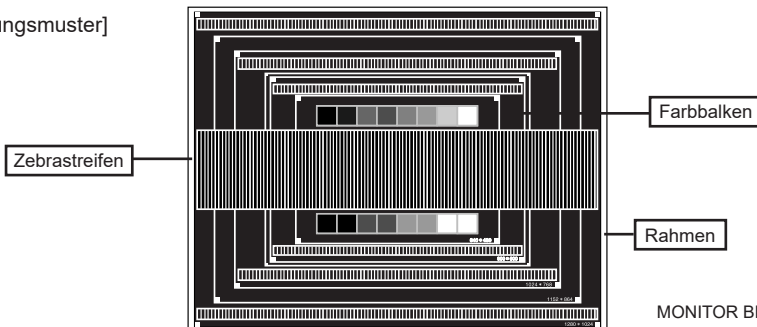

- ③ Manuelle Bildanpassung.
- ④ Wenn das Bild nach dem automatischen Set-up flackert, unscharf ist oder die Bildgröße nicht richtig passt, dann stellen Sie das Bild durch nachfolgende Prozedur manuell ein.
- ⑤ Stellen Sie die V Position so ein, dass das obere und untere Ende des Bildschirm-Frames die Bildschirmfläche ausfüllt.

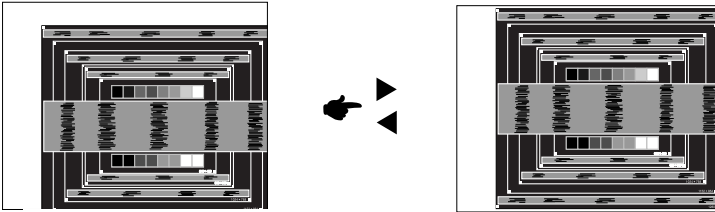

- ⑥ 1) Stellen Sie die H Position so ein, dass die linke Seite des Bildrandes auf die linke Seite der Bildschirmfläche wandert.

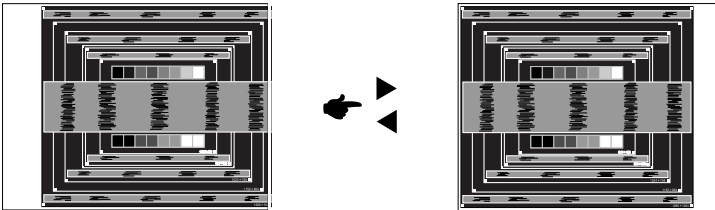

- 2) Vergrößern Sie die rechte Seite des Bildrandes auf der Bildschirmfläche, indem Sie die "Taktfrequenz"-Einstellung verändern.

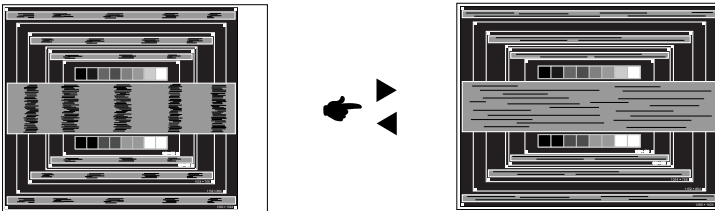
**HINWEIS**

- Wenn die linke Seite des Bildschirmandes während der "Taktfrequenz"-Einstellungen nach rechts wandert, wiederholen Sie bitte entsprechend Schritt 1) und 2).
- Mit der "Taktfrequenz"-Einstellung können auch vertikale wellenförmige Linien bei Zebra-Mustern korrigiert werden.
- Während der "Taktfrequenz"-, "H Position"- und "V Position"-Einstellungen kann das Bild flackern.
- Sollte nach der "Taktfrequenz"-Einstellung das dargestellte Bild breiter oder schmaler als die Displayfläche sein, wiederholen Sie bitte die Justage ab Punkt ③.

- ⑦ Stellen Sie mit der “Phase”-Einstellung horizontale wellenförmige Linien, Flackern oder Schmierer in Zebra-Mustern ein.

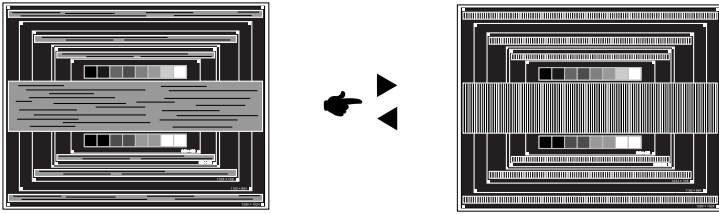

HINWEIS

- Sollten Teile des Bildes stark verschmiert dargestellt werden oder durch ein starkes Flackern gestört werden, ist die “Taktfrequenz” - Einstellung möglicherweise nicht optimal. Wiederholen Sie hierfür bitte die Schritte ⑥ und ⑦. Lässt sich das Problem durch optimieren der “Taktfrequenz” – Einstellung nicht beheben, vermindern Sie bitte die Bildwiederholfrequenz (60Hz) und wiederholen Sie dann die Einstellung ab Schritt ③.
- Stellen Sie die “H Position” nach der “Phase”-Einstellung ein, wenn sich die horizontale Position während der Einstellung verändert.

- ⑧ Stellen Sie Helligkeit und Farbtemperatur nach Ihren Wünschen ein, nachdem Sie die Taktfrequenz- und Phase-Einstellungen beendet haben. Stellen Sie auch wieder ihren bevorzugten Bildschirmhintergrund ein.

Die Funktion zur Energieverwaltung in diesem Produkt entspricht den Anforderungen für VESA DPMS. Wenn die Funktion aktiviert ist, wird unnötiger Stromverbrauch durch den Monitor reduziert, während der Monitor nicht bedient wird.

Um diese Funktion nutzen zu können, muss der Monitor an einen VESA DPMS-konformen Computer angeschlossen sein. Der Monitor verhält sich für die Energieverwaltung folgendermaßen. Die Funktion zur Energieverwaltung, einschließlich der Einstellungen für den Timer, wird vom Betriebssystem gesteuert. Lesen Sie die Bedienungsanleitung für das Betriebssystem, um Informationen über die Konfiguration zu finden.

■ Energieverwaltungsmodus

Wenn das H-Sync-Signal, das V-Sync-Signal bzw. die H- und V-Sync-Signale vom Computer nicht aktiv sind, geht der Monitor in den Energieverwaltungsmodus über, in dem der Stromverbrauch auf weniger als 0,5W reduziert wird. Der Bildschirm wird dunkel. Sie können den Monitor aus dem Energieverwaltungsmodus in wenigen Sekunden wiederaufwecken, wenn Sie entweder auf die Tastatur drücken oder die Maus bewegen.

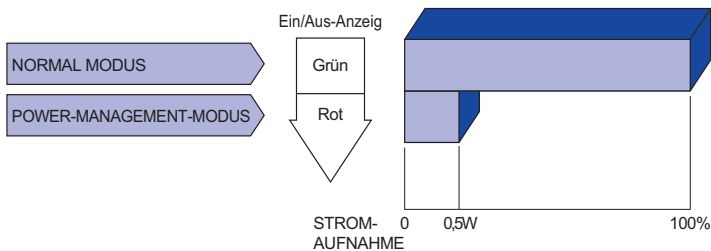

HINWEIS

- Selbst wenn sich der Monitor im Energieverwaltungsmodus befindet, verbraucht er Strom. Sie sollten den Monitor daher immer ganz ausschalten, wenn Sie ihn für einen längeren Zeitraum, z.B. in der Nacht oder am Wochenende, nicht verwenden, um unnötigen Stromverbrauch zu vermeiden.
- Es kann u.U. vorkommen, dass das Videosignal vom Computer aktiv ist, das H- oder V-Sync-Signal dagegen fehlt. In diesem Fall funktioniert die Funktion zur ENERGIEVERWALTUNG u.U. nicht korrekt.

FEHLERSUCHE

Falls der Monitor nicht richtig arbeitet, suchen Sie bitte zuerst an Hand dieser Liste nach der Ursache:

1. Überprüfen Sie die Einstellungen wie im Abschnitt INBETRIEBNAHME beschrieben. Falls der Monitor kein Bild darstellt, gehen Sie zu Punkt 2.
2. Wenn das Problem nicht behoben ist, suchen Sie die Ursache wie unten beschrieben.
3. Sollten Sie ein Problem bemerken, das nicht in der Liste aufgeführt ist und Sie nicht anhand der Vorschläge beheben können, schalten Sie den Monitor aus, trennen Sie den Netzstecker vom Gerät und wenden Sie sich für weitere Hilfe an Ihren Fachhändler.

Problem

Abhilfe

- | | |
|--|---|
| ① Kein Bild. | <input type="checkbox"/> Steck das Stromkabel richtig?
<input type="checkbox"/> Hauptschalter auf ON?
<input type="checkbox"/> Überprüfen Sie mit Hilfe eines anderen Gerätes, ob überhaupt Strom Steht der vorhanden ist.
<input type="checkbox"/> Ist der Bildschirmschoner aktiviert? Zur Überprüfung bewegen Sie die Maus oder drücken Sie eine Taste des Keyboards.
<input type="checkbox"/> Drehen Sie Kontrast und/oder Helligkeit auf.
<input type="checkbox"/> Ist der Computer eingeschaltet?
<input type="checkbox"/> Ist das Signalkabel richtig eingesteckt?
<input type="checkbox"/> Entspricht das Signal Timing den Werten des Monitors?
<input type="checkbox"/> Falls der Monitor im Power Management Mode ist, bewegen Sie die Maus oder drücken Sie eine Taste des Keyboards. |
| ② The screen is not synchronized. | <input type="checkbox"/> Ist das Signalkabel richtig eingesteckt (verpolt)?
<input type="checkbox"/> Entspricht das Signal Timing den Werten des Monitors?
<input type="checkbox"/> Entspricht der Videoausgangspegel den Spezifikationen des Monitors? |
| ③ Das Bild ist nicht in der Mitte. | <input type="checkbox"/> Entspricht das Signal Timing den Werten des Monitors? |
| ④ Das Bild ist zu dunkel oder zu hell. | <input type="checkbox"/> Entspricht der Videoausgangspegel den Spezifikationen des Monitors? |
| ⑤ Das Bild wackelt. | <input type="checkbox"/> Entspricht die Spannungsversorgung den Spezifikationen des Monitors?
<input type="checkbox"/> Entspricht das Video Timing den Spezifikationen des Monitors? |
| ⑥ Kein Ton. | <input type="checkbox"/> Die Audio Geräte (Computer, Soundkarte u.s.w.) sind eingeschalten.
<input type="checkbox"/> Das Audiokabel ist richtig angeschlossen.
<input type="checkbox"/> Erhöhen Sie die Lautstärke.
<input type="checkbox"/> Stummschaltung ist AUS.
<input type="checkbox"/> Der Level des Audiosignales ihrer Soundkarte ist innerhalb der Spezifikationen des Monitors. |
| ⑦ Der Sound ist zu laut oder zu leise. | <input type="checkbox"/> Der Level des Audiosignales ihrer Soundkarte ist innerhalb der Spezifikationen des Monitors. |
| ⑧ S e l t s a m e Geräusche sind zu hören. | <input type="checkbox"/> Das Audiokabel ist richtig angeschlossen. |
| ⑨ Touchscreen zeigt keine Reaktion. | <input type="checkbox"/> Ist das USB Kabel korrekt angeschlossen?
<input type="checkbox"/> Ist die Touch Treiber Software installiert? |
| ⑩ Die Touchposition weicht ab. | <input type="checkbox"/> Wurde die Kalibrierung Funktion durchgeführt? |

INFORMATIONEN ZUM RECYCLING

Für besseren Umweltschutz bitte schaffen Sie nicht Ihren Monitor ab.

Besichtigen Sie bitte unsere Web site: www.iiyama.com/recycle für die Monitorwiederverwertung.

ANHANG

Irrtum und Änderungen in Design und Spezifikationen vorbehalten.

TECHNISCHE DATEN : ProLite TH5565MIS

Touch Screen	Technologie	IR Touch 20points
	Lichtdurchlässigkeit	88%
	Glas Härtegrad	7H
	Glas Dicke	4mm
	Schnittstellen	USB serielle Übertragung
Grösse-Kategorie		55"
LCD-Fläche	Panel-technologie	IPS
	Grösse	Diagonal: 54,6" (138,8cm)
	Lochabstand	0,630mm H × 0,630mm V
	Helligkeit	450cd/m ² (Typisch: Ohne Touch panel)
	Kontraste	1100 : 1 (Typisch: Ohne Touch panel)
	Ansichtbereich	Horizontal: 178 Grad, Vertikal: 178 Grad (Typisch)
	Reaktionszeit	12ms (Grau zum Grau)
Anzeigefarben		Ca.16,7M
Sync-Frequenz		Analog: Horizontal: 30,0-83,0kHz, Vertikal: 50-76Hz Digital: Horizontal: 30,0-83,0kHz, Vertikal: 50-76Hz
Maximale Auflösung		1920 × 1080, 2,1 Megapixel
Eingangsanschluss		15-poliger VGA(D-sub), HDMI×3
Eingangsanschluss (Video)		RCA
Eingangs-Audioanschluss		Minibuchse, RCA (L/R)
Eingangs-Componentanschluss		RCA (Video/L/R)
LAN		RJ45
Serielle Schnittstelle		RS 232C In/Out
Plug & Play		VESA DDC2B™
Eingangs-Sync-Signal		Separates Sync:TTL, Positiv oder Negativ
Eingangs-Videosignal		Analog: 0,7Vp-p (Standard), 75Ω, Positiv Digital: HDMI
Eingangs-Audiosignal		Maximal 0,5Vrms
IR Extender Anschluss		IR In / Out
USB Anschluss		USB2.0×2 (Media Player)
Ausgangsanschluss		HDMI
Ausgangsanschluss (Video)		RCA
Ausgangs-Audioanschluss		RCA (L/R)
Lautsprecher		10W×2 (Stereolautsprecher)
Maximale Bildschirmgröße		1209,6mm B × 680,4mm H / 47,6" B × 26,8" H
Netzquelle		100-240VAC, 50-60Hz, 1,8A
Stromverbrauch*		Typisch 106W, Energieverwaltungsmodus: Maximal 0,5W Energieeffizienzklasse: A

HINWEIS * USB- oder Audiogeräte sind nicht angeschlossen.

Abmessungen / Gewicht	1265,0 × 736,5 × 72,0mm / 49,8 × 29,0 × 2,8 " (B×H×T), 37,5kg / 82,7lbs	
Umgebungsbedingungen	Betrieb: Temperatur	0 bis 40°C / 32 bis 104°F
	Luftfeuchtigkeit	85% (nicht kondensierend)
	Speicher: Temperatur	-20 bis 60°C / 4 bis 140°F
	Luftfeuchtigkeit	85% (nicht kondensierend)
Zertifikate	CB, CE, CU, TÜV-Bauart	

TECHNISCHE DATEN : ProLite LH5565S

Grösse-Kategorie	55"	
LCD-Fläche	Panel-technologie	IPS
	Grösse	Diagonal: 54,6" (138,8cm)
	Lochabstand	0,630mm H × 0,630mm V
	Helligkeit	450cd/m ² (Typisch: Ohne Touch panel)
	Kontraste	1100 : 1 (Typisch: Ohne Touch panel)
	Ansichtbereich	Horizontal: 178 Grad, Vertikal: 178 Grad (Typisch)
	Reaktionszeit	12ms (Grau zum Grau)
Anzeigefarben	Ca.16,7M	
Sync-Frequenz	Analog: Horizontal: 30,0-83,0kHz, Vertikal: 50-76Hz Digital: Horizontal: 30,0-83,0kHz, Vertikal: 50-76Hz	
Maximale Auflösung	1920 × 1080, 2,1 Megapixel	
Eingangsanschluss	15-poliger VGA(D-sub), HDMI×3	
Eingangsanschluss (Video)	RCA	
Eingangs-Audioanschluss	Minibuchse, RCA (L/R)	
Eingangs-Componentanschluss	RCA (Video/L/R)	
LAN	RJ45	
Serielle Schnittstelle	RS 232C In/Out	
Plug & Play	VESA DDC2B™	
Eingangs-Sync-Signal	Separates Sync:TTL, Positiv oder Negativ	
Eingangs-Videosignal	Analog: 0,7Vp-p (Standard), 75Ω, Positiv Digital: HDMI	
Eingangs-Audiosignal	Maximal 0,5Vrms	
IR Extender Anschluss	IR In / Out	
USB Anschluss	USB2.0×2 (Media Player)	
Ausgangsanschluss	HDMI	
Ausgangsanschluss (Video)	RCA	
Ausgangs-Audioanschluss	RCA (L/R)	
Lautsprecher	10W×2 (Stereolautsprecher)	
Maximale Bildschirmgröße	1209,6mm B × 680,4mm H / 47,6" B × 26,8" H	
Netzquelle	100-240VAC, 50-60Hz, 1,8A	
Stromverbrauch*	Typisch 105W, Energieverwaltungsmodus: Maximal 0,5W Energieeffizienzklasse: A	
Abmessungen / Gewicht	1247,5 × 718,0 × 53,5mm / 49,1 × 28,3 × 2,1 " (B×H×T), 26,3kg / 58,0lbs	
Umgebungsbedingungen	Betrieb: Temperatur 0 bis 40°C / 32 bis 104°F Luftfeuchtigkeit 85% (nicht kondensierend) Speicher: Temperatur -20 bis 60°C / 4 bis 140°F Luftfeuchtigkeit 85% (nicht kondensierend)	
Zertifikate	CB, CE, CU, TÜV-Bauart	

HINWEIS * Audiogeräte sind nicht angeschlossen.

KONFORMES TIMING

Timing		fH (kHz)	fV (Hz)	Dot clock (MHz)	VGA	HDMI	YPbPr	AV
VESA	VGA 640x480	31.469	59.940	25.175	<input type="radio"/>	<input type="radio"/>		
		37.861	72.810	31.500	<input type="radio"/>	<input type="radio"/>		
		37.500	75.000	31.500	<input type="radio"/>	<input type="radio"/>		
	SVGA 800x600	35.156	56.000	36.000	<input type="radio"/>	<input type="radio"/>		
		37.879	60.320	40.000	<input type="radio"/>	<input type="radio"/>		
		48.076	72.000	50.000	<input type="radio"/>	<input type="radio"/>		
	XGA 1024x768	46.875	75.000	49.500	<input type="radio"/>	<input type="radio"/>		
		48.363	60.000	65.000	<input type="radio"/>	<input type="radio"/>		
		56.475	70.000	75.000	<input type="radio"/>	<input type="radio"/>		
	1280x768	60.023	75.030	78.750	<input type="radio"/>	<input type="radio"/>		
	1280x768 RB	47.776	59.870	79.500	<input type="radio"/>	<input type="radio"/>		
		47.400	60.000	68.250	<input type="radio"/>	<input type="radio"/>		
	1280x768	60.060	75.000	78.800	<input type="radio"/>	<input type="radio"/>		
		49.702	59.810	83.500	<input type="radio"/>			
	WXGA 1280x800	62.800	75.000	106.500	<input type="radio"/>			
63.981		60.020	108.000	<input type="radio"/>	<input type="radio"/>			
SXGA 1280x1024	79.976	75.000	135.000	<input type="radio"/>	<input type="radio"/>			
	47.712	60.020	85.500	<input type="radio"/>	<input type="radio"/>			
1440x900	55.919	60.000	106.470	<input type="radio"/>				
FHD 1920x1080	67.500	60.000	148.500	<input type="radio"/>				
SD	NTSC-M		15.734	59.940	13.500			<input type="radio"/>
	NTSC-J		15.734	59.940	13.500			<input type="radio"/>
	PAL-BDGH1		15.734	59.940	13.500			<input type="radio"/>
	720x480i	60Hz	15.734	59.940	13.500		<input type="radio"/>	
	720x576i	50Hz	15.625	50.000	13.500		<input type="radio"/>	
	720x480p	60Hz	31.469	59.940	27.000		<input type="radio"/>	
HD	1280x720p	50Hz	31.250	50.000	27.000		<input type="radio"/>	
		60Hz	37.500	50.000	74.250		<input type="radio"/>	
	1080i	50Hz	45.000	60.000	74.250		<input type="radio"/>	
		60Hz	28.125	50.000	74.250		<input type="radio"/>	
		60Hz	33.750	60.000	74.250		<input type="radio"/>	
	1080p	24Hz	27.000	24.000	74.250		<input type="radio"/>	
		25Hz	28.125	25.000	74.250		<input type="radio"/>	
		30Hz	33.750	30.000	74.250		<input type="radio"/>	
		50Hz	56.250	50.000	148.500		<input type="radio"/>	<input type="radio"/>
		60Hz	67.500	60.000	148.500		<input type="radio"/>	<input type="radio"/>
	1440x576p	50Hz	31.250	50.000	27.000		<input type="radio"/>	
	1440x480p	60Hz	31.250	60.000	27.027		<input type="radio"/>	

* bedeutet unterstützt das Timing.