

UŽIVATELSKÝ MANUÁL

G-MASTER

LCD Monitor

G-MASTER
GCB3480WQSU

Děkujeme moc za výběr iiyama LCD monitoru. Doporučujeme, abyste věnovali několik minut, před instalací zapnutím monitoru, k pečlivému pročtení komplexního návodu. Prosíme, mějte tuto příručku na bezpečném místě pro budoucí použití.

ČESKY

OZNAČENÍ CE PROHLÁŠENÍ O SHODĚ

Tento LCD monitor je v souladu s požadavky směrnice ES / EU 2014/30/EU "Směrnice EMC", 2014/35/EU "Směrnice pro nízké napětí", 2009/125/ES "ErP směrnice" a 2011/65/EU "RoHS směrnice".

Elektro-magnetická náchylnost byla zvolena na úrovni, která dává správnou funkci v obytných oblastech, podnikání a lehkých průmyslových areálech a malých podnicích, uvnitř i vně budov. Všechna místa pro provoz jsou charakterizována připojením k veřejné síti nízkého napětí napájení.

IYAMA CORPORATION: Wijkermeerstraat 8, 2131 HA Hoofddorp, The Netherlands

Model No. : PL3480WQ



Doporučujeme recyklaci použitého výrobku. Obrat'te se prosím na svého prodejce nebo iiyama servisní středisko. Recyklační informace získané přes internet, pomocí adresy: <https://iiyama.com>

Můžete se připojit na webovou stránku různých zemí.

- Vyhrazujeme si právo měnit specifikace bez předchozího upozornění.
- Všechny obchodní známky použité v této uživatelské příručce jsou majetkem příslušných vlastníků.
- Pojmy HDMI a HDMI High-Definition Multimedia Interface a rovněž logo HDMI jsou ochranné známky nebo zapsané ochranné známky společnosti HDMI Licensing Administrator, Inc. ve Spojených státech a dalších zemích.
- Registrační číslo EPREL G-MASTER GCB3480WQSU-B1 : 1654168

OBSAH

PRO VAŠÍ BEZPEČNOST	1
BEZPEČNOSTNÍ OPATŘENÍ.....	1
SPECIÁLNÍ POZNÁMKY K LCD MONITORŮM	3
ZÁKAZNICKÝ SERVIS.....	3
ČIŠTĚNÍ	3
PŘED POUŽITÍM MONITORU.....	4
VLASTNOSTI	4
KONTROLA OBSAHU BALENÍ.....	4
INSTALACE.....	5
MONTÁŽ A ODSTRANĚNÍ STOJAN.....	7
OVLÁDACÍ PRVKY A KONEKTORY.....	9
PŘIPOJENÍ MONITORU	10
NASTAVENÍ POČÍTAČE	11
NASTAVENÍ VÝŠKY A POZOROVACÍHO ÚHLU.....	11
OVLÁDÁNÍ MONITORU.....	12
NASTAVENÍ OBSAHU MENU.....	13
POHOTOVOSTNÍ FUNKCE.....	24
ŘEŠENÍ PROBLÉMŮ.....	25
INFORMACE O RECYKLACI.....	26
SPECIFIKACE : G-MASTER GCB3480WQSU-B1	27
ROZMĚRY.....	28
ODPOVÍDAJÍCÍ ČASOVÁNÍ	28

PRO VAŠÍ BEZPEČNOST

BEZPEČNOSTNÍ OPATŘENÍ

VAROVÁNÍ

PŘESTANTĚ POUŽÍVAT MONITOR V PŘÍPADĚ JAKÝCHKOLIV PROBLÉMŮ

Pokud si všimnete jakýchkoli abnormální jevů, jako je kouř, zvláštní zvuk nebo zplodiny, odpojte monitor a ihned se obraťte na svého prodejce nebo iiyama servisní středisko. Další použití může být nebezpečné a může způsobit požár nebo úraz elektrickým proudem.

NIKDY NEDEMOLUJTE KRYT DISPLEJE

Vysokonapěťové obvody uvnitř monitoru. Demontáž krytu se můžete vystavit nebezpečí požáru nebo úrazu elektrickým proudem.

NIKDY NEVKLÁDEJTE NĚJAKÉ PŘEDMĚTY DO MONITORU

Nepokládejte žádné pevné předměty nebo kapaliny, jako je voda do monitoru. V případě nehody, okamžitě monitor odpojte a obraťte se na svého prodejce nebo iiyama servisní středisko. Používání monitoru s jakýmkoliv předmětem uvnitř může způsobit požár, úraz elektrickým proudem nebo poškození.

UMÍSTĚTE MONITOR NA ROVNÝ A STABILNÍ POVRCH

Monitor může způsobit zranění, pokud spadne.

NEPOUŽÍVEJTE MONITOR V BLÍZKOSTI ZDROJE VODY

Nepoužívejte monitor, kde může být postříkán vodou či polit vodou. Může to způsobit požár nebo úraz elektrickým proudem.

POUŽÍVEJTE JEN PODPOROVANÝ NAPÁJECÍ ZDROJ

Ujistěte se, že monitor je používám pouze s určeným napájením. Použití nesprávného napětí může způsobit poruchu a může způsobit požár nebo úraz elektrickým proudem.

CHRAŇTE KABELY

Netahejte, neohýbejte napájecí a datový kabel. Nepokládejte na monitor nebo na kabely žádné jiné těžké předměty. V případě poškození, kabely mohou způsobit požár nebo úraz elektrickým proudem.

NEPŘÍZNIVÉ POVĚTRNOSTNÍ PODMÍNKY

Není vhodné používat monitor při těžké bouřce, může to způsobit poruchu. Také se doporučuje, abyste se nedotýkali zástrčky. Mohlo by dojít k úrazu elektrickým proudem.

UPOZORNĚNÍ

MÍSTO INSTALACE

Neinstalujte monitor, kde může dojít k náhlým změnám teploty, nebo ve vlhkém, prašném nebo zakouřeném prostředí, protože by mohlo dojít k požáru, úrazu elektrickým proudem nebo poškození. Měli byste se také vyhnout místům, kde slunce svítí přímo na monitoru.

NEUMISŤUJTE MONITOR DO NEBEZPEČNÝCH POZIC

Monitor se může převrhnout a způsobit zranění, pokud není vhodně umístěn. Dále se ujistěte, že nemáte na monitoru položené nějaké těžké předměty, a že všechny kabely jsou vedeny tak, že děti za ně nemohou tahat a způsobit si zranění.

DODRŽENÍ VENTILACE VZDUCHU

Ventilační otvory ochraňují monitor před přehřátím. Zakrytí otvorů může způsobit požár. Chcete-li zabezpečit dostatečnou cirkulaci vzduchu, umístěte monitor alespoň 10cm (nebo 4 palce) od všech stěn. Při demontáži naklápěcího stojanu může dojít k zakrytí ventilačních otvorů na zadní straně monitoru. Může dojít k přehřátí monitoru a to může způsobit požár nebo poškození. Při demontáži se ujistěte, že je zajištěno dostatečné větrání. Při ovládání monitoru na zádech, boku, vzhůru nohama nebo na koberci či jiném měkkém materiálu, může také dojít k poškození.

ODPOJTE KABELY PŘI MANIPULACI S MONITOREM

Když přesouváte monitor, vypněte síťový vypínač, odpojte monitor a ujistěte se, zda je signálový kabel odpojen. Pokud monitor neodpojíte, může dojít k požáru nebo úrazu elektrickým proudem.

ODPOJTE MONITOR ZE ZÁSUVKY

Pokud monitor nepoužíváte delší dobu, je doporučeno jej odpojit z elektrické sítě, aby se zabránilo nehodám.

DRŽTE ZÁSTRČKU PŘI ODPOJOVÁNÍ

Chcete-li odpojit napájecí kabel nebo signálový kabel, tahejte vždy za zástrčku. Nikdy netahejte za samotný kabel, může to způsobit požár nebo úraz elektrickým proudem.

NEDOTÝKEJTE SE ZÁSTRČKY MOKRÝMA RUKAMA

Při vytahování nebo zastrčení zástrčky mokřými rukama, může dojít k úrazu elektrickým proudem.

PŘI INSTALACI MONITORU NA VAŠEM POČÍTAČI

Ujistěte se, že počítač je dostatečně silný, aby unesl hmotnost monitoru, jinak může dojít k poškození počítače.

OPATRNĚ! CHRAŇTE SVÉ RUCE A PRSTY

- Dávejte pozor, abyste si neporanili prsty nebo ruce, když měníte výšku nebo úhel.
- Ke zranění může dojít, pokud nezabráníte kontaktu prstu a základny displeje, při nastavování výšky. (Jen pro výškově nastavitelné modely.)

POZNÁMKA PRO POUŽITÍ 24/7

Tento produkt není speciálně určen pro použití 24/7 ve všech prostředích.

OSTATNÍ

ERGONOMICKÉ DOPORUČENÍ

Chcete-li odstranit únavu očí, neprovazujte monitor proti jasnému pozadí nebo v tmavé místnosti. Pro optimální pohodlí při sledování by monitor měl být těsně pod úrovní očí a ve vzdálenosti 40 - 60 cm (16-24 palec) od vašich očí. Při používání monitoru delší dobu se doporučuje přestávka deset minut každou hodinu, protože dlouhodobý pohled na obrazovku může způsobit únavu očí.

SPECIÁLNÍ POZNÁMKY K LCD MONITORŮM

Následující symptomy jsou normální u LCD monitorů a neznamenají problém.

- POZNÁMKA**
- Při prvním zapnutí LCD monitoru se nemusí obraz vejít na displej, protože typ počítače má nastavenou jinou pozici. V tomto případě nastavte pozici obrazu do správné polohy.
 - Můžete zjistit mírně nerovnoměrný jas na obrazovce v závislosti na pracovní ploše, kterou používáte.
 - Vzhledem k povaze LCD obrazovky, může přetrvat vjem původní obrazovky i po přepnutí obrazu, když je stejný obraz zobrazen hodiny. V tomto případě lze obrazovku obnovovat pomalu změnou obrazu nebo vypnutím na několik hodin.

ZÁKAZNICKÝ SERVIS

- POZNÁMKA**
- Máte-li vrátit přístroj do servisu a originální balení bylo zničeno, obraťte se prosím na svého prodejce nebo iiyama servisní středisko pro radu nebo náhradního balení.

ČIŠTĚNÍ

- VAROVÁNÍ**
- Pokud při čištění dostanou materiály nebo kapaliny, jako je voda, do monitoru, okamžitě odpojte napájecí kabel a obraťte se na svého prodejce nebo iiyama servisní středisko.

- UPOZORNĚNÍ**
- Z bezpečnostních důvodů vypněte hlavní vypínač a odpojte monitor před čištěním.

- POZNÁMKA**
- Pro ochranu LCD panelu, nepoškrábejte nebo neotírejte obrazovku tvrdými předměty.
 - Nikdy nepoužívejte některé z následujících silných rozpouštědel. Ty mohou poškodit kryt a LCD displej.

Ředidlo	Spreji
Benzín	Vosk
Abrazivní čistič	Kyselé nebo alkalické rozpouštědlo

- Dotýkáním se krytu produkty vyrobenými z pryže nebo plastu po delší dobu, může dojít k degeneraci nebo ztráty barvy na krytu.

KRYT MONITORU Skvrny lze odstranit hadříkem lehce navlhčeným ve slabém saponátu. Poté otřete kryt jemným suchým hadříkem.

LCD OBRAZOVKA Doporučuje se pravidelné čištění měkkým suchým hadříkem.

PŘED POUŽITÍM MONITORU

VLASTNOSTI

- ◆ Podporuje rozlišení až 3440 × 1440
- ◆ Vysoký kontrast 4000:1 (typický), Adv. Contrast funkce k dispozici / Jas 420cd/m² (typický)
- ◆ Podpora pásma certifikovaného AMD FreeSync™ Premium Pro 48Hz - 165Hz (přetaktování 180Hz), s technologií HDR400
- ◆ Flicker Free
- ◆ Doba odezvy 1ms (šedá-šedá) s OverDrive
- ◆ Doba odezvy na pohyblivý obraz 0.4ms
- ◆ Redukce modrého světla
- ◆ Digitální vyhlazování znaků
- ◆ Stereo reproduktory
2 × 3W Stereo reproduktory
- ◆ Pohotovostní funkce (v souladu s VESA DPMS)
- ◆ V souladu VESA Standard (100mm x 100mm)
- ◆ Kensington-lock™

KONTROLA OBSAHU BALENÍ

Následující doplňky jsou součástí balíku. Zkontrolujte, zda jsou uzavřeny s monitorem. Pokud něco chybí nebo jsou poškozeny, obraťte se na prodejce nebo na regionální iiyama kancelář.

- | | | |
|---|-------------------------------|-------------------------|
| ■ Napájecí kabel * | ■ HDMI kabel | ■ DisplayPort kabel |
| ■ USB Kabel | ■ Základna stojanu se šroubem | ■ Krk Stojanu |
| ■ Šroub 4ks a šroubovák (pro krk stojanu) | | ■ Bezpečnostní příručka |
| ■ Rychlý průvodce | | |

UPOZORNĚNÍ

* Napájecí kabel uzavřený v 120V oblasti je 10A/125V. Pokud používáte napájení vyšší než toto, pak musí být použit napájecí kabel 10A / 250V. Nicméně, všechny garance a záruky jsou neplatné pro případné problémy nebo škody způsobené napájecím kabelem, který není součástí balení iiyama.

Při schváleném napájecím kabelu větší nebo rovno H05VVF, musí být použito 3G, 0,75mm².

INSTALACE

UPOZORNĚNÍ

- Před montáží tohoto monitoru se prosím ujistěte, že je zeď, strop nebo rameno plochy dostatečně silná na to, aby udržela potřebnou hmotnost obrazovky a přimontování.

< MONTÁŽ NA STĚNU >

UPOZORNĚNÍ

- Při použití montáže na stěnu utáhněte šrouby M4 (4 kusy) jejíž "L" délka je 13 mm pro upevnění monitoru. Použitím delšího šroubu by mohlo dojít k úrazu elektrickým proudem nebo k poškození, protože může dojít ke kontaktu s elektrickými součástkami uvnitř monitoru.

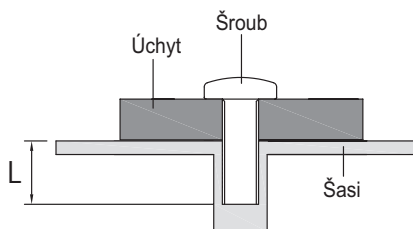

< OTÁČENÍ OBRAZOVKY >

Je navrženo, aby bylo kompatibilní v režimu krajiny.

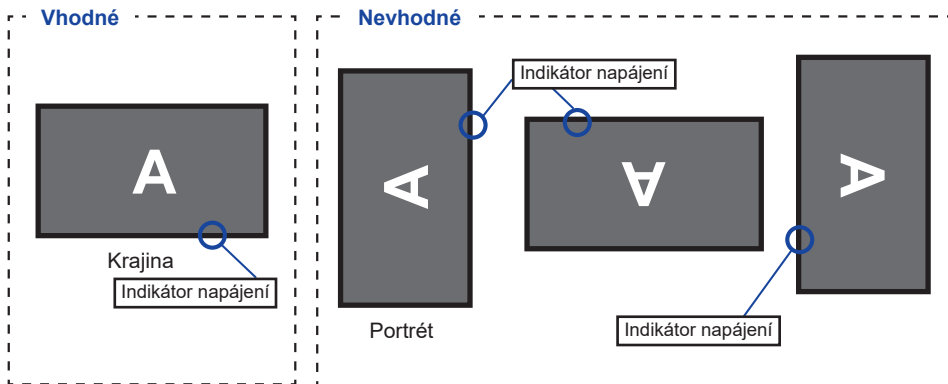

MONTÁŽ A ODSTRANĚNÍ STOJAN

UPOZORNĚNÍ

- Položte monitor na stabilní povrch. Monitor může způsobit zranění nebo škodu, pokud spadne.
- Nevystavujte monitor velkým tlakům. Mohlo by dojít k poškození.
- Před demontáží nebo instalací odpojte monitor, aby nedošlo k úrazu elektrickým proudem nebo poškození.

<Instalace>

- ① Jak je znázorněno níže, položte veškerý obsah kartonové krabice na rovný povrch tak, aby přední strana monitoru směřovala dolů.

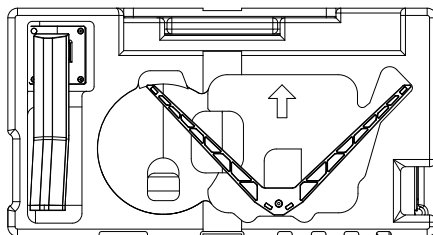

- ② Kombinujte stojanový krk a stojan.

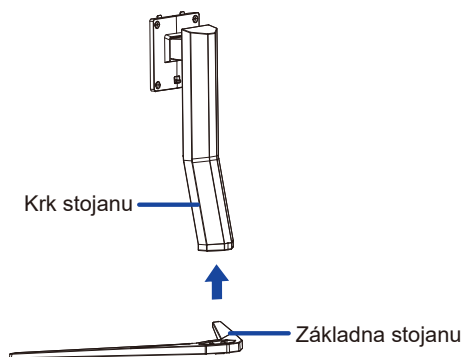

- ③ Použijte 'křídlovou matici' k zajištění Základna stojanu ke Krk stojanu.

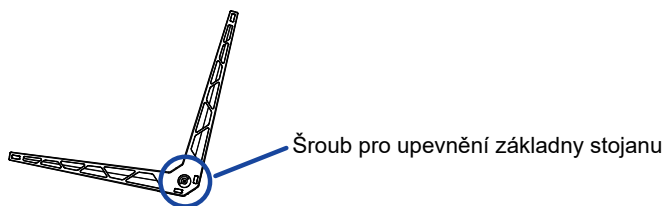

- ④ Odstraňte polstrování na zadní straně.

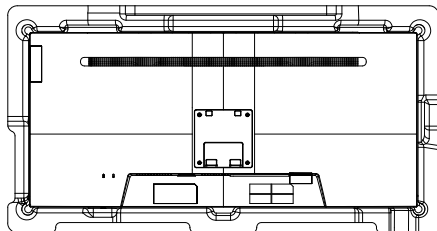

- ⑤ Připojte Stojanu k monitoru(otvory VESA). Zajistěte jej pomocí přiloženého šroubů a šroubováku.

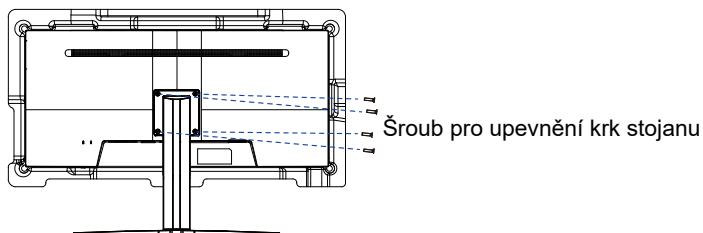

<Demontáž>

- ① Umístěte přední boční polstrování na rovnou plochu a položte na něj monitor, přední stranou dolů.
- ② Odstraňte šrouby, abyste odstranili Stojanu z monitoru(otvory VESA).
- ③ Povolte "křídlová matice" a vyjměte Základna stojanu z krk stojanu.

OVLÁDACÍ PRVKY A KONEKTORY

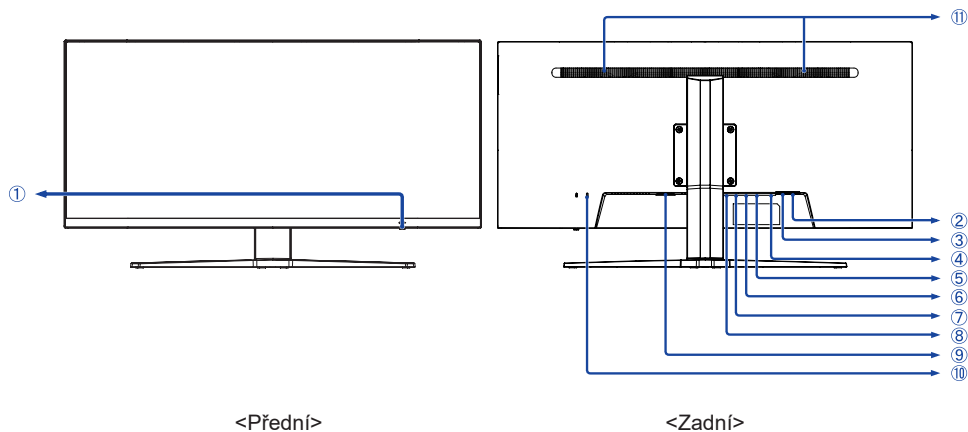

① Navigační tlačítko

- Vypínač / Menu / Indikátor napájení (⏻)

POZNÁMKA

Bílý: Vypnutí

Modrá: Normální provoz

Oranžová: Pohotovostní režim

- Nahoru / Volba vstupů [▲]
- Dolů [▼]
- Doleva / ECO Mode [◀]
- Doprava / Hlasitost [▶]

② USB Downstream Konektor (🔌, 3.0 x 2, total: 5V, 900mA)

③ USB Upstream Konektor (🔌 IN)

④ Konektor pro sluchátka (🎧)

⑤ DisplayPort konektor (DP2)

⑥ DisplayPort konektor (DP1)

⑦ HDMI konektor (HDMI2)

⑧ HDMI konektor (HDMI1)

⑨ AC konektor (⚡ : Střídavý proud) (⚡)

⑩ Klíčová dírka pro bezpečnostní zámek

POZNÁMKA

Můžete připevnit bezpečnostní zámek a kabel, aby se zabránilo přemístění monitoru počítače bez Vašeho svolení.

⑪ Reproduktory

PŘIPOJENÍ MONITORU

- 1 Ujistěte se, že počítač i monitor jsou vypnuté.
- 2 Připojte počítač k monitoru pomocí odpovídajícího kabelu.
- 3 Připojte počítač k monitoru pomocí kabelu USB.
- 4 Připojte napájecí kabel k monitoru a poté do elektrické sítě.
- 5 Zapněte monitor a počítač.

POZNÁMKA

- Ujistěte se, že instalace budovy má jistič 120 / 240V, 20A (maximum).
- Signální kabely pro připojení počítače a monitoru se mohou lišit v závislosti na typu použitého počítače. Nesprávné připojení může způsobit vážné poškození jak na monitoru, tak i na počítači. Kabel, který je dodán s monitorem, je určen pro standardní konektor. Pokud je zapotřebí speciální kabel, obraťte se na místního prodejce nebo regionální iiyama kancelář.
- Ujistěte se, že jste utáhli prsty šrouby na obou koncích kabelu signálu.
- Připojovací zařízení třídy 1 typu A musí být připojeno k ochrannému vodiči.
- Zásuvka musí být instalována v blízkosti zařízení a musí být snadno přístupná.
- Výrazný akustický tlak u ucha / sluchátek může způsobit poškození sluchu / ztrátu sluchu.

[Příklad připojení]

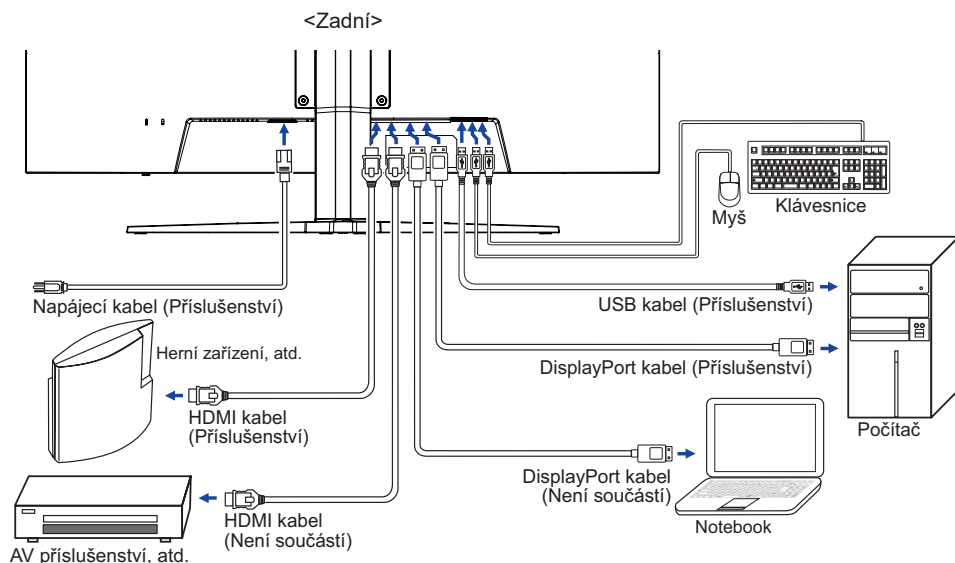

NASTAVENÍ POČÍTAČE

■ Načasování signálu

Změna požadované načasování signálů, jsou uvedeny na straně 28: Vhodné načasování.

NASTAVENÍ VÝŠKY A POZOROVACÍHO ÚHLU

- Pro optimální sledování obrazu je doporučeno, aby monitor byl v pozici přímo naproti na celému obličej, poté nastavíte výšku a úhel monitoru dle Vašich vlastních preferencí.
- Držte panel tak, aby monitor se nepřevrátil, když měníte výšku nebo úhel monitoru.
- Jste schopni se přizpůsobit výšku monitoru až do 110 mm, 20° nahoru a 5° dolů.

POZNÁMKA

- Nedotýkejte se LCD obrazovky při změně úhlu pohledu. Mohlo by dojít k poškození nebo zničení LCD obrazovky.
- Je nutná pozornost, při změně výšky nebo úhlu, abyste si nezachytili prsty nebo ruce při manipulaci s monitorem.
- Zranění může dojít, pokud nejste opatrní a nezabráníte kontaktu prstu s displejem a základnou při nastavování výšky.

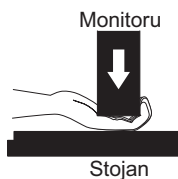
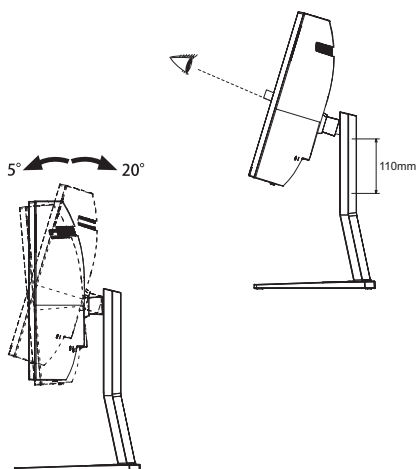

OVLÁDÁNÍ MONITORU

Chcete-li vytvořit co nejlepší obraz, Váš iiyama LCD monitor byl nastaven ve výrobním závodě s KOMPATIBILNÍ NAČISOVÁNÍ, které je vyobrazeno na straně 28. Jste také schopni nastavit obraz tlačíkem podle pokynů uvedených níže.

- 1 Stiskněte tlačítko MENU pro spuštění funkce OSD menu. K dispozici jsou další položky nabídky, které lze přepínat pomocí ◀ / ▶ tlačítka.

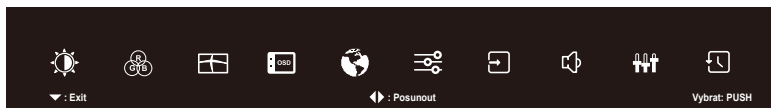

- 2 Vyberte položku menu, která obsahuje ikonu nastavení týkající se nastavení, které chcete dělat. Stiskněte tlačítko MENU. Potom pomocí tlačítek ▲ / ▼ zvýrazněte ikonu požadovaného nastavení.
- 3 Znovu stiskněte tlačítko MENU. Pomocí tlačítek ◀ / ▶ zvolte vhodnou úpravu nebo nastavení.
- 4 Stiskněte tlačítko ▼ pro odchod z menu a nastavení, která jste právě udělal. Proběhne automatické uložení.

Například pro korekci OSD svislé polohy zvolte položku Menu "Nastavení OSD" a poté stiskněte tlačítko MENU. Pak vyberte "V. Pozice" pomocí tlačítka ▲ / ▼. Znovu stiskněte tlačítko MENU. Potom pomocí tlačítek ◀ / ▶ pro změnu nastavení OSD vertikální polohy. OSD vertikální poloha displeje by se měla odpovídajícím způsobem měnit, když děláte to.

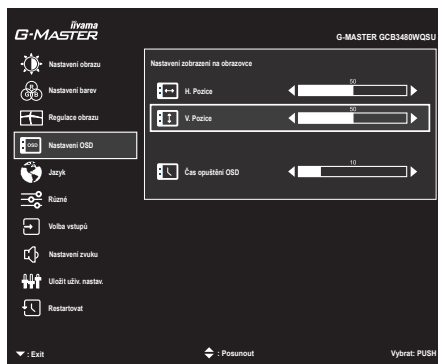

Stiskněte nakonec tlačítko ▼ při skončení, všechny změny se uloží do paměti.

POZNÁMKA









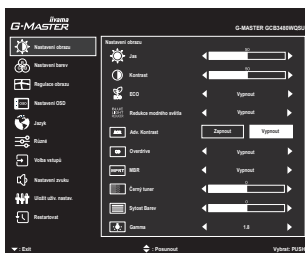



- Pokud jsou tlačítka operace přerušena během nastavování nebo když čas nastavený pro Doba zobrazení OSD uplynul, OSD zmizí. Stiskněte tlačítko ▼ pro rychlé vypnutí OSD.
- Jakékoli změny se automaticky uloží do paměti, když OSD zmizí. Je třeba se vyvarovat vypnutí napájení při používání nabídky.
- Všechny úpravy mají pouze jedno nastavení, které se vztahuje na všechny časování signálu.

NASTAVENÍ OBSAHU MENU



Nastavení obrazu Picture Adjust



Úprava položek	Problém / Možnost	Tlačítko ke stisknutí
Jas *1,2 Brightness	Příliš tmavá Příliš světlá	 
Kontrast *2 Contrast	Příliš matné Příliš intenzivní	 
ECO *2 ECO Přímo	Vypnout	Normální
	Režim 1	Jas podsvícení je snížen.
	Režim 2	Jas podsvícení je snížen více než Režim1.
	Režim 3	Jas podsvícení je snížen více než Režim2.
Redukce modrého světla *2 Blue Light Reducer	Vypnout	Normální
	Režim 1	Modré světlo je sníženo.
	Režim 2	Modré světlo je sníženo více než Režim1.
	Režim 3	Modré světlo je sníženo více než Režim2.
Adv. Kontrast *2 Adv. Contrast	Zapnout	Zvýšený Kontrastní Poměr
	Vypnout	Typický Kontrastní Poměr
Overdrive *2 Overdrive	Vypnout / -2 / -1 / 0 / +1 / +2 To povede ke zlepšení šedé úrovně doby odezvy panelu LCD. A vyšší úroveň výsledku v rychlejším čase odezvy.	  
MBR *2 MBR	Vypnout / -2 / -1 / 0 / +1 / +2 Zlepší se doba odezvy pohyblivého obrazu LCD panelu. A vyšší úroveň výsledku v rychlejším čase odezvy.	  
Černý tuner Black Tuner	Od -5 do +5 Můžete nastavit odstíny tmavé.	  

Přímo



Můžete přejít na položky menu a zobrazit možnosti nastavení obrazovky přímo pomocí následujícího tlačítka operace.

- ECO : Stiskněte tlačítko , kdy není menu zobrazeno.

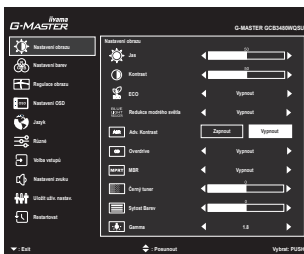

Nastavení obrazu Picture Adjust



Úprava položek	Problém / Možnost	Tlačítko ke stisknutí
Sytost Barev Color Saturation	Příliš slabý Příliš silná	 
Gamma * ² Gamma	Můžete nastavit Gama. 1.8 / 2.2 / 2.6	

*¹ Slouží k nastavení jasu při použití monitoru v temné místnosti, když obrazovka je příliš světlá.

*² Nastavitelné / nastavitelné položky závisí na tom, která položka je aktivována. Další informace naleznete na straně 23 Matice korelace funkcí.



Nastavení barev Color Setting



Úprava položek	Problém / Možnost		Tlačítko ke stisknutí
Teplota Barev *1 Color Temp.	Studená	Studená barva	
	Normální	Normální barva	
	Teplá	Teplá barva	
	sRGB *2	sRGB	
Uživatelská Volba *1 User Preset	Červená	Příliš slabý	
	Zelená	Příliš silná	
	Modrá		
i-Style Color *1 i-Style Color	Vypnout	Návrat do stavu nastaveného úpravou barev kromě i-Style Color.	
	Standard	Pro obecné prostředí Windows a výchozí nastavení monitoru.	
	Sportovní hra	Pro sportovní herní prostředí.	
	FPS hra	Pro FPS herní prostředí.	
	Strategická hra	Pro strategické herní prostředí.	
	Text	Pro editaci textu a obrazu v prostředí textového editoru.	
	Uživatelský Režim 1	Použije vlastní nastavení monitoru.	
	Uživatelský Režim 2	Použije vlastní nastavení monitoru.	
Uživatelský Režim 3	Použije vlastní nastavení monitoru.		

*1 Nastavitelné / nastavitelné položky závisí na tom, která položka je aktivována. Další informace naleznete na straně 23 Matice korelace funkcí.

*2 Nastavení sRGB je zakázáno, pokud je ECO aktivován.



Regulace obrazu Image Adjust

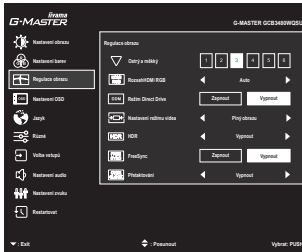

Úprava položek	Problém / Možnost	Tlačítko ke stisknutí
Ostrý a Měkký Sharp and Soft	1 2 3 4 5 6 Můžete změnit kvalitu obrazu od 1 do 6 (ostré do měkké). Jedním stisknutím tlačítka ► pro změnu kvality obrazu v číselném pořadí. Stisknutím tlačítka ◀ můžete změnit kvalitu obrazu v opačném číselném pořadí.	
Rozsah HDMI RGB HDMI RGB Range	Auto	Automaticky vybere signál barevné stupnice.
	Plný	Pro plný rozsah barevné škály signálu
	Omezený	Pro omezený rozsah barevné škály signálu
Režim Direct Drive *1,3,4 Direct Drive Mode	Zapnout	Snížení inputlagu.
	Vypnout	Typický
POZNÁMKA Změna rozlišení a obnovovací frekvence nebo otočením Power Off / On by mohlo dojít vypnutí funkce Direct Drive.		
Nastavení režimu videa *4,5 Video Mode Adjust	Plný obrazu	Rozšíření displeje
	Formát obrazu*2	Rozšíření zobrazení
	Dot by Dot*2	Zobrazení obrazu bod po bodu.
HDR *1 HDR	Zapnout	Pro signál HDR (Vysoký dynamický rozsah)
	Vypnuto	Pro normální signál
	Auto	Automaticky přepne na HDR signál.
FreeSync *5,6 FreeSync	Zapnout	FreeSync je zapnuto.
	Vypnout	FreeSync je vypnuto.
Přetaktování *7 Overclock	Vypnout	Přetaktování je vypnuto.
	180Hz	Přetaktování je zapnuto.

*1 Nastavitelné / nastavitelné položky závisí na tom, která položka je aktivována. Další informace naleznete na straně 23 Matice korelace funkcí.

*2 Možnost není k dispozici s 21: 9 rozlišením.

*3 Nastavení Režim Direct Drive je zakázáno, pokud je Overdrive aktivován.

*4 Nastavení Režim Direct Drive a Nastavení režimu videa jsou zakázáno, pokud je FreeSync aktivován.

*5 Nastavení FreeSync a Nastavení režimu videa jsou zakázáno, pokud je Režim Direct Drive aktivován.











*6 Nastavení FreeSync je zakázáno, pokud je MBR aktivován.

*7 Když je přetaktování zakázáno, lze zobrazit pouze DP, HDMI se nezobrazuje.



Nastavení OSD OSD



Adjustment Item	Problem / Option	Button to Press
H. Pozice OSD Horizontal Position	OSD je příliš vlevo OSD je příliš vpravo	   
V. Pozice OSD Vertical Position	OSD je příliš nízké OSD je příliš vysoké	   
Čas opuštění OSD OSD Time	Můžete nastavit dobu trvání OSD menu v rozmezí 5 až 30 sekund.	 

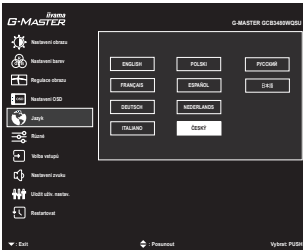

Úprava položek	Problém / Možnost				Tlačítko ke stisknutí
Jazyk Language	English	Angličtina	Español	Španělština	
	Français	Francouzština	Nederlands	Holandština	
	Deutsch	Němčina	Česky	Česky	
	Italiano	Italština	Русский	Ruština	
	Polski	Poština	日本語	Japonština	



Různé Miscellaneous



Adjustment Item	Problem / Option		Button to Press
Spuštění Logo Opening Logo	Zapnout	iiyama logo se zobrazí, když je monitor zapnutý.	
	Vypnout	iiyama logo se nezobrazuje, když je monitor zapnutý.	
LED LED	Zapnout	Indikátor napájení je zapnut.	
	Vypnout	Indikátor napájení je vypnut.	

POZNÁMKA Vypněte indikátor napájení, když Vás obtěžuje jeho světlo.

Informace Display Information	Zobrazuje informace o aktuálním vstupním signálu přicházející z grafické karty v počítači.	
	POZNÁMKA	Najděte uživatelskou příručku grafické karty k dalším informacím o změně rozlišení a obnovení.
PiP/PbP * PiP/PbP	Vypnout	PiP/PbP je vypnuto.
	PiP	Zobrazuje podobrazovku na hlavní obrazovce.
	PbPLF	Rozdělit zobrazený obraz na Vpravo / Vlevo.
	PbPFL	Zaměňte obrázky Vpravo / Vlevo na obrazovkách PbPLF.
PiP Pozice PiP Position	Nahoře vpravo	Přesun vedlejší obrazovky do pravého horního rohu.
	Nahoře vlevo	Přesun vedlejší obrazovky do levého horního rohu.
	Dole vpravo	Přesun vedlejší obrazovky do pravého dolního rohu.
	Dole vlevo	Přesun vedlejší obrazovky do levého dolního rohu.
	Vyměnit	Vymění hlavní/podobrazovku obrazovky.
PiP Velikost PiP Size	Střední	Normální velikost
	Velké	Zvětšení velikosti vedlejší obrazovky.
	Malé	Zmenšit velikost vedlejší obrazovky.

* PiP = Obraz v Obrazu

S touto funkcí můžete zobrazit dva různé obrazy.

PbP = Obraz vedle Obrazu

S touto funkcí můžete zobrazit max. dva různé obrazy.

-Nastavitelné / nastavitelné položky závisí na tom, která položka je aktivována. Další informace naleznete na straně 23 Matice korelace funkcí.

-Nastavení PiP/PbP nelze vybrat, pokud je FreeSync aktivován.

Volba vstupů Input Select

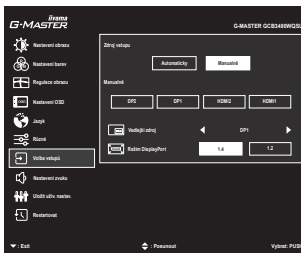

Úprava položek	Problém / Možnost		Tlačítko ke stisknutí
Zdroj vstupu Input Source Přímo	Automaticky	Vyhledejte dostupný vstupní zdroj a zvolte možnost automaticky.	
	Manuálně	DP1	Vyberte digitální(DisplayPort1) vstup.
		DP2	Vyberte digitální(DisplayPort2) vstup.
		HDMI1	Vyberte digitální(HDMI1) vstup.
		HDMI2	Vyberte digitální(HDMI2) vstup.
POZNÁMKA	<p>U vybraného AUTO, bude automaticky vybrán, je-li k dispozici jen jeden zdroj. Pokud je k dispozici více vstupních zdrojů a můžete vybrat jeden z nich, možnost AUTO není k dispozici.</p> <p>Pokud je připojeno více vstupů, monitor se nemůže vrátit na poslední použitý po vypnutí a znovu zapnutí.</p> <p>To je možné pouze, když nastavíte konkrétní zdroj.</p>		
Vedlejší zdroj Sub Source	DP1	Vyberte digitální(DisplayPort1) vstup.	
	DP2	Vyberte digitální(DisplayPort2) vstup.	
	HDMI1	Vyberte digitální(HDMI1) vstup.	
	HDMI2	Vyberte digitální(HDMI2) vstup.	
Režim DisplayPort * DisplayPort Mode	1.2	Standard	
	1.4	Ke zobrazení 3440x1440 144Hz.	

* Nastavení Režim DisplayPort je zakázáno, pokud je FreeSync aktivován.

Přímo





Můžete přejít na položky menu a zobrazit možnosti nastavení obrazovky přímo pomocí následujícího tlačítka operace.

- Zdroj vstupu :Stiskněte tlačítko ▲, kdy není menu zobrazeno.

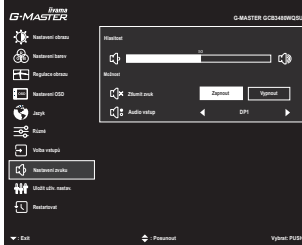

Nastavení zvuku Audio Setting



Úprava položek	Problém / Možnost	Tlačítko ke stisknutí
Hlasitost Volume Přímo	Příliš měkké Příliš hlasitý	   
Ztlumit zvuk Mute Audio	Zapnout Vypnout	Vypněte zvuk dočasně. Vraťte hlasitost na předchozí úroveň.
Vstup zvuku Audio Input	DP1 DP2 HDMI1 HDMI2	Vyberte digitální(DisplayPort1) vstup. Vyberte digitální(DisplayPort2) vstup. Vyberte digitální(HDMI1) vstup. Vyberte digitální(HDMI2) vstup.

Přímo

Můžete přejít na položky menu a zobrazit stupnici nastavení přímo pomocí následujícího tlačítka operace.

- Hlasitost : Stiskněte tlačítko , kdy není menu zobrazeno.



Uložit uživ. nastav. Store User Setting

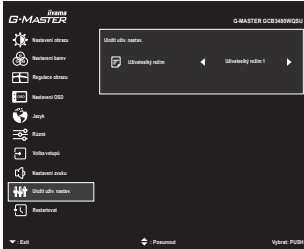

Úprava položek	Problém / Možnost	Tlačítko ke stisknutí
Uživateský režim User Modes	Uživateský režim 1	Uložíte nastavení úpravy obrazovky.
	Uživateský režim 2	Uložíte nastavení úpravy obrazovky.
	Uživateský režim 3	Uložíte nastavení úpravy obrazovky.
POZNÁMKA	Můžete si uložit své vlastní nastavení monitoru. Následující nastavení lze uložit do paměti: Kontrast, Jas, Overdrive, Adv.Kontrast, ECO, Hlasitost, Ztlumit zvuk, Nastavení barev, Ostrý a Měkký, Černý tuner, Nastavení režimu videa	



Restartovat Recall

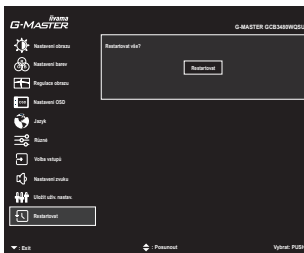

Úprava položek	Problém / Možnost	Tlačítko ke stisknutí
Restartovat vše Recall All	Nastavení továrních dat je obnoveno.	

■ Matice korelace funkcí

	Vybraná položka											
	Jas	Kontrast	ECO	Redukce modrého světla	Adv. Kontrast	Overdrive	MBR	Gamma	Teplota Barev	i-Style Color	HDR	PiP/PbP
Aktivovaná položka												
ECO	-	✓		✓	-	✓	-	✓	✓	✓	-	✓
Redukce modrého světla	✓	✓	✓		-	✓	-	-	-	-	-	✓
Adv. Kontrast	-	-	-	-		✓	-	-	-	-	-	✓
MBR	-	-	-	-	-	-		✓	✓	-	-	-
i-Style Color	-	-	-	-	-	-	-	-	✓		-	✓
Režim Direct Drive	✓	✓	✓	-	✓	-	-	-	✓	✓	-	-
HDR	-	-	-	-	-	✓	-	-	-	-		-
PIP/PbP	✓	✓	✓	✓	-	-	-	✓	✓	-	-	

✓ : Dostupný

- : Není dostupný

■ Zámek Režimu

<OSD Menu>

- OSD zámek bude aktivován stisknutím předního tlačítka ◀ po dobu asi 5 sekund. Pokud se pokusíte o přístup o přístup do OSD stisknutím některého z tlačítek, objeví se na obrazovce zpráva "OSD Locked".
- OSD zámek bude deaktivován stisknutím předního tlačítka ◀ po dobu asi 5 sekund.

<Vypínač>

- Zámek vypínače napájení bude aktivován stisknutím předního tlačítka ▶ pod dobu asi 5 sekund. Zamknutí vypínače napájení znamená, že nebudete moci vypnout monitor, zatímco je vypínač napájen zamknut. Stisknutím vypínače se na obrazovce objeví zpráva "Power Button Locked".
- Zámek vypínače napájení bude deaktivován stisknutím předního tlačítka ▶ po dobu asi 5 sekund.

POHOTOVOSTNÍ FUNKCE

Tento produkt je vybaven funkcí pohotovostního režimu. Pokud je aktivován, automaticky sníží zbytečnou spotřebu energie monitoru, když není počítač používán.

K dispozici je krok pohotovostním monitoru, jak je popsáno níže. Funkce pohotovostním, včetně všech nastavení časovače, je nakonfigurován v operačním systému. Zkontrolujte příručku k operačnímu systému a informujte se o tom, jak může být nakonfigurován.

■ Pohotovostní režim

Když je video signál z počítače jsou vypnuty, monitor přejde do pohotovostního režimu, který snižuje spotřebu energie na méně než 0,5 W*. Obrazovka ztmavne a indikátor napájení se změní na oranžovou. Od pohotovostním režimu se obraz objeví v několika sekundách, když se dotknete klávesnice nebo myši.

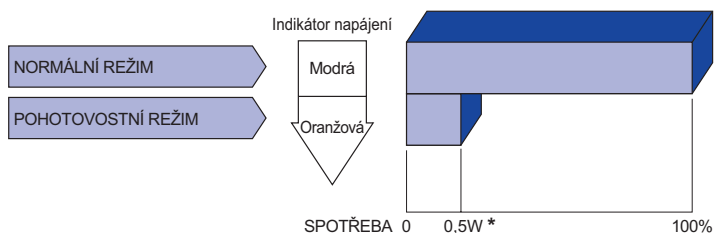

* Když nejsou připojena zařízení USB.

ŘEŠENÍ PROBLÉMŮ

Pokud monitor nefunguje správně, postupujte podle níže uvedených kroků pro možné řešení problému.

1. Proveďte úpravy popsané v OVLÁDÁNÍ MONITORU, v závislosti na problému, který máte. Pokud monitoru nefunguje obraz, přejděte na 2.
2. Podívejte se na následující body, pokud nemůžete najít příslušnou položku v OVLÁDÁNÍ MONITORU, nebo v případě, že problém přetrvává.
3. Pokud jste se setkali s problémem, který není popsán níže, nebo nemůžete problém opravit, ukončete používání monitoru a obraťte se na svého prodejce nebo iiyama servisní středisko pro další pomoc.

Problém

Kontrola

- ① **Nezobrazí se obraz.**

(Indikátor napájení je bílý.)

- Napájecí kabel je pevně usazen v patici.
- Spínač napájení je zapnutý.
- AC zásuvka je pod napětím. Prosím, zkontrolujte s jiným zařízením.

(Indikátor napájení je modrý.)

- Je-li spořič obrazovky v aktivním režimu, dotkněte se klávesnice nebo myši.
- Zvyšte kontrast a / nebo jas.
- Počítač je zapnutý.
- Signální kabel je správně připojen.
- Signální načasování počítače je v specifikaci monitoru.

(Indikátor napájení svítí oranžově.)

- Pokud je monitor v pohotovostním režimu, dotkněte se klávesnice nebo myši.
- Počítač je zapnutý.
- Signální kabel je správně připojen.
- Signální načasování počítače je v specifikaci monitoru.

- ② **Obrazovka není synchronizována.**

- Signální kabel je správně připojen.
- Signální načasování počítače je v specifikaci monitoru.

- ③ **Pozice obrazu není ve středu.**

- Signální načasování počítače je v specifikaci monitoru.

- ④ **Obrazovka je příliš světlá nebo příliš tmavá.**

- Video výstup počítače je ve specifikaci monitoru.

Problém

Kontrola

- | | | |
|---|---|--|
| ⑤ | Obrazovka se třese. | <input type="checkbox"/> Napájecí napětí je ve specifikaci monitoru.
<input type="checkbox"/> Signální načasování počítače je v specifikaci monitoru. |
| ⑥ | Žádný zvuk. | <input type="checkbox"/> Audio zařízení (počítač atd.) je zapnuto.
<input type="checkbox"/> Hlasitost je nastavena.
<input type="checkbox"/> Ticho je Vypnout.
<input type="checkbox"/> Audio výstup zařízení je ve specifikaci monitoru. |
| ⑦ | Zvuk je příliš hlasitý nebo příliš tichý. | <input type="checkbox"/> Audio výstup zařízení je ve specifikaci monitoru. |

INFORMACE O RECYKLACI

Pro lepší ochranu životního prostředí, prosím, nevyhazujte Váš monitor.
Prosím navštivte naše webové stránky: <https://iiyama.com> pro recyklaci monitoru.

SPECIFIKACE : G-MASTER GCB3480WQSU-B1

Velikost kategorie	34"	
LCD Panel	Technologie panelu	VA
	Velikost	Úhlopříčka: 34" (86,425cm)
	Rozteč bodů	0,23175mm H × 0,23175mm V
	Jas	420cd/m ² (typický), 160cd/m ² (Výchozí / Úspora energie)
	Kontrastní poměr	4000 : 1 (typický), Adv. Kontrast funkce k dispozici
	Pozorovací úhel	Vpravo / Vlevo: 89° na každou stranu, nahoru / dolů: 89° na každou stranu (typický)
	Doba odezvy	1ms (šedá-šedá) s OverDrive, 5ms (typický)
	MPRT	0,4ms
Barvy displeje	Přibližně 16,7 m	
Sync Frequency	HDMI1/2(bez FreeSync): Horizontální: 30,0-160,0kHz, Vertikální: 48-100Hz HDMI1/2(s FreeSync): Horizontální: 30,0-160,0kHz, Vertikální: 48-100Hz DisplayPort1/2(bez FreeSync): Horizontální: 30,0-250,0kHz, Vertikální: 48-165Hz DisplayPort1/2(s FreeSync): Horizontální: 30,0-250,0kHz, Vertikální: 48-165Hz DisplayPort1/2(s Přetaktování): Horizontální: 30,0-267,0kHz, Vertikální: 48-180Hz	
Nativní rozlišení	3440 × 1440, 4,9 MegaPixelů	
Podporované max. rozlišení	HDMI1/2: 3440 × 1440 100Hz DisplayPort1/2: 3440 × 1440 165Hz	
Vstupní konektor	HDMI × 2, DisplayPort × 2	
Vstupní video signál	HDMI, DisplayPort	
USB Standard	USB3,0 × 2 (celkem: DC5V, 900 mA)	
Počet USB portů	1 Upstream : Serie B	
Tvar konektoru	2 Downstream : Serie A	
Konektor pro sluchátka	ø 3,5mm mini jack (Stereo)	
Reproduktory	3W × 2 (Stereo reproduktory)	
Maximální velikost obrazovky	797,22mm Š × 333,72mm V / 31,4" Š × 13,1" V	
Napájení	100-240VAC, 50/60Hz, 1,0A	
Spotřeba energie*	51W typický, Pohotovostním režimu: max. 0,5 W, Vypnuto režim: max. 0,3 W	
Rozměry / Hmotnost netto	808,0 × 441,5 - 551,5 × 256,0mm / 31,8 × 17,4 - 21,7 × 10,1" (Š×V×H) 7,6kg / 16,7lbs	
Úhel náklonu	Nahoru: 20° směrem dolů: 5°	
Provozní prostředí	Provoz: Teplota 5 až 35 ° C / 41 až 95 ° F Vlhkost 10 až 80% (bez kondenzace) Skladování: Teplota -20 až 60°C / -4 až 140°F Vlhkost 10 až 90% (bez kondenzace)	
Schválení	CE, UKCA, EAC	

POZNÁMKA * Když nejsou připojena zařízení USB.

ROZMĚRY

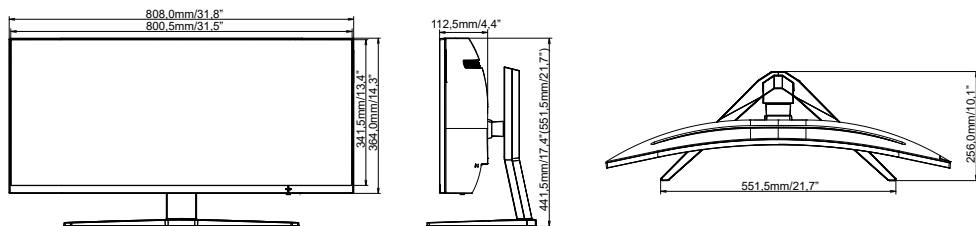

() : Maximum adjustment range

ODPOVÍDAJÍCÍ ČASOVÁNÍ

Režim Video	Horizontální frekvence	Vertikální frekvence	Dot Clock
800 × 600	37,879kHz	60,317Hz	40,000MHz
	46,875kHz	75,000Hz	49,500MHz
1024 × 768	48,363kHz	60,004Hz	65,000MHz
	60,023kHz	75,029Hz	78,750MHz
1280 × 1024	79,980kHz	75,020Hz	135,000MHz
1440 × 900	55,935kHz	59,887Hz	106,500MHz
1600 × 1200	75,000kHz	60,000Hz	162,000MHz
1680 × 1050	65,290kHz	60,000Hz	146,250MHz
1920 × 1080	66,590kHz	59,930Hz	138,500MHz
1920 × 2160	135,000kHz	60,000Hz	297,000MHz
2560 × 1440	88,787kHz	59,951Hz	241,500MHz
	148,100kHz	100,000Hz	533,140MHz
3440 × 1440	266,580kHz	180,000Hz	959,690MHz

POZNÁMKA

*¹ Doporučené pro použití v režimu PbP.

*² Jen HDMI vstup.

Zdroj grafické karty musí být schopen podporovat rozlišení 3440 × 1440 při 100 Hz.

*³ Jen DisplayPort vstup.

Zdroj grafické karty musí být schopen podporovat rozlišení 3440 × 1440 při 180 Hz.

Nastavení Režim DisplayPort povoleno jako 1.2 nebo 1.4.