

# MODE D'EMPLOI

# *ProLite*

## LCD Monitor

*ProLite XUB2493HS*  
*ProLite XU2493HS*

FRANÇAIS

Merci d'avoir choisi le moniteur LCD iiyama.  
Nous recommandons pour lire ce manuel  
complet soigneusement avant d'installer et  
alimenter le moniteur. Conserver ce manuel  
pour toute référence ultérieure.

## DECLARATION DE CONFORMITE AU MARQUAGE CE

Ce moniteur LCD est conforme aux spécifications des directives CE/UE 2014/30/UE, aux directives EMC, les basses tensions 2014/35/UE, directives ErP 2009/125/CE et directives RoHS 2011/65/UE.

La sensibilité électromagnétique a été choisie à un niveau permettant une utilisation correcte en milieu résidentiel, bureaux et locaux d'industrie légère et d'entreprises de petite taille, à l'intérieur aussi bien qu'à l'extérieur des immeubles. Tout lieu d'utilisation devra se caractériser par sa connexion à un système public d'alimentation électrique basse tension.

IYAMA CORPORATION: Wijkmeerstraat 8, 2131 HA Hoofddorp, The Netherlands

Modèle No. : PL2493H



Nous recommandons le recyclage des produits usagés. Contacter votre revendeur ou le support iiyama. Des informations sur le recyclages sont disponibles sur le site Internet : <http://www.iiyama.com>

- Nous nous réservons le droit de modifier les caractéristiques de nos produits sans préavis.
- Toutes les marques de fabrique utilisées dans ce mode d'emploi appartiennent à leurs propriétaires respectifs.
- En tant que partenaire du programme ENERGY STAR®, iiyama a déterminé que ce produit répondait aux directives pour l'économie d'énergie édictées par ENERGY STAR®.

# TABLE DES MATIERES

POUR VOTRE SECURITE.....	1
CONSIGNES DE SECURITE.....	1
REMARQUES SUR LES ECRANS A CRISTAUX LIQUIDES (LCD) ..	3
SERVICE CLIENT.....	3
ENTRETIEN.....	3
AVANT D'UTILISER LE MONITEUR.....	4
FONCTIONS.....	4
VÉRIFICATION DU CONTENU DE L'EMBALLAGE.....	4
INSTALLATION.....	5
ASSEMBLAGE ET DÉMONTAGE DE LA SOCLE DU PIED :	
ProLite XUB2493HS.....	7
ASSEMBLAGE ET DÉMONTAGE DE LA SOCLE DU PIED :	
ProLite XU2493HS.....	8
COMMANDES ET CONNECTEURS : ProLite XUB2493HS.....	9
COMMANDES ET CONNECTEURS : ProLite XU2493HS.....	10
CONNEXION DE VOTRE MONITEUR : ProLite XUB2493HS.....	11
CONNEXION DE VOTRE MONITEUR : ProLite XU2493HS.....	12
MISE EN ROUTE DE L'ORDINATEUR.....	13
AJUSTEMENT DE LA HAUTEUR ET L'ANGLE DE VISION :	
ProLite XUB2493HS.....	13
RÉGLAGE DE L'ANGLE DE VISION : ProLite XU2493HS.....	14
UTILISATION DU MONITEUR.....	15
MENU DES PARAMÈTRES DE RÉGLAGE.....	16
AJUSTEMENTS DE L'ÉCRAN.....	24
SYSTÈME D'ÉCONOMIE D'ÉNERGIE.....	27
DEPANNAGE.....	28
INFORMATIONS DE RECYCLAGE.....	29
ANNEXE.....	30
CARACTÉRISTIQUES TECHNIQUES : ProLite XUB2493HS.....	30
CARACTÉRISTIQUES TECHNIQUES : ProLite XU2493HS.....	31
DIMENSIONS : ProLite XUB2493HS.....	32
DIMENSIONS : ProLite XU2493HS.....	32
FRÉQUENCES DE SYNCHRONISATION.....	33

# POUR VOTRE SECURITE

## CONSIGNES DE SECURITE

### AVERTISSEMENT

#### **MISE HORS TENSION DU MONITEUR EN CAS DE FONCTIONNEMENT ANORMAL**

En cas de phénomène anormal tel que de la fumée, des bruits étranges ou de la vapeur, débranchez le moniteur et contactez immédiatement votre revendeur ou le service technique iiyama. Tout autre utilisation peut être dangereuse et peut engendrer un incendie ou un choc électrique.

#### **NE JAMAIS OUVRIR LE BOITIER**

Ce moniteur contient des circuits haute-tension. La dépose du boîtier peut vous exposer à des risques d'incendie ou de chocs électriques.

#### **NE PAS INTRODUIRE D'OBJETS DANS LE MONITEUR**

N'insérez pas d'objets solides ou liquides tel que de l'eau à l'intérieur du moniteur. En cas d'accident, débranchez votre moniteur immédiatement et contactez votre revendeur ou le service technique iiyama. L'utilisation du moniteur avec un objet logé à l'intérieur peut engendrer un incendie, un choc électrique ou des dommages.

#### **INSTALLER LE MONITEUR SUR UNE SURFACE PLANE ET STABLE**

Le moniteur peut blesser quelqu'un s'il tombe ou s'il est lancé.

#### **NE PAS UTILISER SON MONITEUR PRES DE L'EAU**

N'utilisez pas le moniteur à proximité d'un point d'eau pour éviter les éclaboussures, ou si de l'eau a été répandue dessus cela peut engendrer un incendie ou un choc électrique.

#### **UTILISER LA TENSION SECTEUR SPECIFIEE**

Assurez-vous que le moniteur fonctionne à la tension d'alimentation secteur spécifiée. L'utilisation d'une tension incorrecte occasionnera un mal fonctionnement et peut engendrer un incendie ou un choc électrique.

#### **PROTECTION DES CABLES**

Ne pas tirer ou plier les câbles d'alimentation et de signal. Ne pas poser le moniteur ou tout autre objet volumineux sur ces câbles. Des câbles endommagés peuvent engendrer un incendie ou un choc électrique.

#### **CONDITIONS CLIMATIQUES DEFAVORABLES**

Il est conseillé de ne pas utiliser le moniteur pendant un orage violent en raison des coupures répétées de courant pouvant entraîner des malfunctions. Il est également conseillé de ne pas toucher à la prise électrique dans ces conditions car elles peuvent engendrer des chocs électriques.

## ATTENTION

### INSTALLATION

Pour prévenir les risques d'incendie, de chocs électriques ou de dommages, installez votre moniteur à l'abri de variations brutales de températures et évitez les endroits humides, poussiéreux ou enfumés. Vous devrez également éviter d'exposer votre moniteur directement au soleil ou tout autre source lumineuse.

### NE PAS PLACER LE MONITEUR DANS UNE POSITION DANGEREUSE

Le moniteur peut basculer et causer des blessures s'il n'est pas convenablement installé. Vous devez également vous assurer de ne pas placer d'objets lourds sur le moniteur, et qu'aucun câble ne soient accessibles à des enfants qui pourraient les tirer et se blesser avec.

### MAINTENIR UNE BONNE VENTILATION

Le moniteur est équipé de fentes de ventilation. Veuillez à ne pas couvrir les fentes ou placer un objet trop proche afin d'éviter tout risque d'incendie. Pour assurer une circulation d'air suffisante, installer le moniteur à 10 cm environ du mur. En enlevant le pied, les slots de ventilation à l'arrière du moniteur peuvent se bloquer. Ceci peut entraîner une surchauffe et provoquer un feu ou des dommages. Assurez-vous de bien laisser assez de ventilation en enlevant le pied. L'utilisation du moniteur lorsque celui-ci est posé sur sa partie avant, arrière ou retourné ou bien sur un tapis ou un matériau mou peut également entraîner des dommages.

### DECONNECTEZ LES CABLES LORSQUE VOUS DEPLACEZ LE MONITEUR

Avant de déplacer le moniteur, désactivez le commutateur de mise sous tension, débranchez le moniteur et assurez-vous que le câble vidéo est déconnecté. Si vous ne le déconnectez pas, cela peut engendrer un incendie et un choc électrique.

### DEBRANCHEZ LE MONITEUR

Afin d'éviter les accidents, nous vous recommandons de débrancher votre moniteur s'il n'est pas utilisé pendant une longue période.

### TOUJOURS DEBRANCHER LE MONITEUR EN TIRANT SUR LA PRISE

Pour déconnecter l'adaptateur secteur, le câble secteur ou le câble vidéo, tirez toujours par la prise. Ne jamais tirer par le câble, lui-même, car cela peut entraîner un incendie ou un choc électrique.

### NE TOUCHEZ PAS LA PRISE AVEC DES MAINS HUMIDES

Si vous tirez ou insérez la prise avec des mains humides, vous risquez un choc électrique.

### LORS DE L'INSTALLATION DU MONITEUR SUR VOTRE ORDINATEUR

Assurez-vous que l'ordinateur soit suffisamment robuste pour supporter le poids car cela pourrait engendrer des dommages à votre ordinateur.

### FAITES ATTENTION À VOS MAINS ET VOS DOIGTS !

- Attention la prudence est recommandée quand vous ajustez la hauteur ou l'angle de vision à ne pas vous coincer les doigts.
- Attention: manipulez avec précaution lorsque vous ajustez la hauteur de base pour ne pas vous coincer les doigts. (Concerne le model avec la régulation de la hauteur.)

### REMARQUE POUR UN USAGE 24/7

Ce produit n'est pas spécifiquement conçu pour une utilisation 24/7 dans n'importe quel environnement.

## AUTRES

### RECOMMANDATIONS D'USAGE

Pour prévenir toute fatigue visuelle, n'utilisez pas le moniteur à contre-jour ou dans une pièce sombre. Pour un confort et une vision optimum, positionnez l'écran juste au dessous du niveau des yeux et à une distance de 40 à 60 cm (16 à 24 pouces). En cas d'utilisation prolongée du moniteur, il est recommandé de respecter une pause de 10 minutes par heure car la lecture continue de l'écran peut entraîner une fatigue de l'oeil.

## REMARQUES SUR LES ECRANS A CRISTAUX LIQUIDES (LCD)

Les symptômes suivants n'indiquent pas qu'il y a un problème, c'est normal:

- NOTEZ**
- Quand vous allumez le LCD pour la première fois, l'image peut être mal cadrée à l'écran suivant le type d'ordinateur que vous utilisez. Dans ce cas ajuster l'image correctement.
  - La luminosité peut être légèrement inégale selon la configuration de bureau utilisée.
  - En raison de la nature de l'écran LCD, une image rémanente de la précédente vue peut subsister après un nouvel affichage, si la même image a été affichée pendant des heures. Dans ce cas, l'affichage est rétabli lentement en changeant d'image ou en éteignant l'écran pendant des heures.

## SERVICE CLIENT

- NOTEZ**
- Si vous devez retourner votre matériel et que vous ne possédez plus votre emballage d'origine, merci de contacter votre revendeur ou le service après vente d'Iiyama pour conseil ou pour remplacer l'emballage.

## ENTRETIEN

- AVERTISSEMENT**
- Si vous renversez n'importe quel objet solide ou liquide tel que de l'eau à l'intérieur du moniteur, débranchez immédiatement le câble d'alimentation et contactez votre revendeur ou le service technique Iiyama.

- ATTENTION**
- Pour des raisons de sécurité, éteindre et débrancher le moniteur avant de le nettoyer.

- NOTEZ**
- Ne pas gratter ou frotter l'écran à l'aide d'un objet dur afin de ne pas endommager le panneau LCD.
  - L'utilisation des solvants suivants est à proscrire pour ne pas endommager le boîtier et l'écran LCD:

Diluant	Nettoyants en atomiseur
Essence	Cire
Nettoyants grasifs	Solvants acides ou alcalins

- Le contact du boîtier avec un produit en caoutchouc ou en plastique pendant longtemps peut dégrader ou écailler sa peinture.

**BOITIER** Eliminer les tâches à l'aide d'un chiffon légèrement humide et d'un détergent doux, puis essuyer le boîtier à l'aide d'un chiffon sec et propre.

**ECRAN LCD** Un nettoyage périodique est recommandé avec un chiffon sec et doux. N'utilisez pas de papier tissé car cela endommagera l'écran LCD.

# AVANT D'UTILISER LE MONITEUR

## FONCTIONS

- ◆ Résolutions prises en charge jusqu'à 1920 × 1080
- ◆ Contraste élevé 1000:1 (Typique), Fonction d'Contr. avancé disponible / Luminosité 250cd/m<sup>2</sup> (Typique)
- ◆ Temps de réponse rapide 4ms (Gris au Gris)
- ◆ Réducteur de la lumière bleue
- ◆ Lissage numérique des caractères
- ◆ Configuration automatique
- ◆ Haut-parleurs stéréo  
2 haut-parleurs stéréo 2 W
- ◆ Économie d'énergie (conforme à ENERGY STAR<sup>®</sup> et VESA DPMS)
- ◆ Conforme au standard de montage VESA (100 mm x 100 mm)
- ◆ Trou clé pour verrouillage de sécurité

FRANÇAIS

## VÉRIFICATION DU CONTENU DE L'EMBALLAGE

Les accessoires suivants sont livrés avec le LCD. Vérifiez que tous sont inclus avec le moniteur. Si l'un ou l'autre manque ou est détérioré, veuillez contacter votre revendeur iiyama local ou adressez-vous au bureau iiyama régional.

- Câble d'alimentation\*<sup>1</sup>
- Câble HDMI
- Socle du pied avec une vis\*<sup>2</sup>
- Socle du pied\*<sup>3</sup>
- Pied\*<sup>3</sup>
- Guide de sécurité
- Guide de démarrage rapide

### ATTENTION

\*<sup>1</sup> La valeur nominale du câble d'alimentation fourni dans les régions à 120 V est de 10 A/125 V. Si vous utilisez une alimentation plus élevée que cette valeur nominale, un câble d'alimentation avec une valeur nominale de 10 A/250 V doit être utilisé. Cependant, toutes garanties sont exclues pour tout problème ou dommage causé par un câble d'alimentation non fourni par iiyama.

Un câble secteur supérieur ou égal à la Norme H05VVf, 3G, 0,75 mm<sup>2</sup> doit être utilisé.

\*<sup>2</sup> Accessoire pour ProLite XUB2493HS.

\*<sup>3</sup> Accessoire pour ProLite XU2493HS.

## INSTALLATION

### AVERTIS- SEMENT

- Avant d'installer, assurez-vous que le mur, le plafond ou bureau-bras est assez solide pour supporter le poids de l'écran et les accessoires de montage.

### [MONTAGE MURAL]

### AVERTIS- SEMENT

- Quand vous faites du montage mural, tenant compte de l'épaisseur de la base de montage, serrer la vis M4 avec un tournevis équipé d'une longueur de 7 mm pour serrer le moniteur. Si vous utilisez une vis de taille supérieure, un choc ou un dommage électrique peut se produire car il peut toucher certaines pièces électriques à l'intérieur du moniteur.

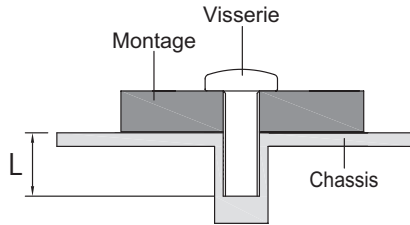



## [ROTATION DE L' IMAGE]

### • ProLite XUB2493HS

Il a été conçu pour être utilisé dans les deux modes d'affichage "Paysage" et "Portrait".  
Pour utiliser le mode "Portrait", vous aurez besoin d'une carte vidéo adaptée.

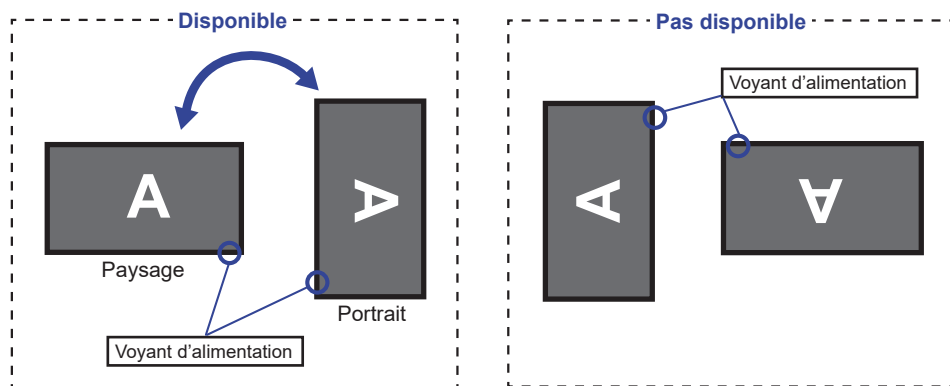

FRANÇAIS

### Avec Pied:

- NOTEZ**
- Ajuster la hauteur du moniteur au maximum avant la rotation de l'écran.
  - Tenter de forcer la rotation de l'écran sans régler la hauteur du pied risque d'endommager le l'écran ou le pied.

### • ProLite XU2493HS

Il est conçu pour afficher vos contenus en mode paysage.

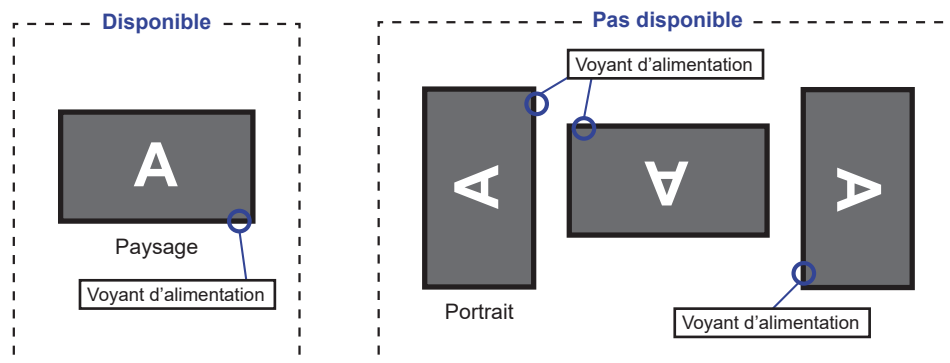

## ASSEMBLAGE ET DÉMONTAGE DE LA SOCLE DU PIED : ProLite XUB2493HS

- ATTENTION**
- Poser le moniteur sur une surface stable. Le moniteur peut causer des blessures ou des dégâts matériels en cas de chute.
  - Ne heurtez pas le moniteur, cela pourrait l'endommager.
  - Débrancher le moniteur avant le retrait du pied ou installation au mur pour éviter des chocs électriques voire des dommages.

### <Installation>

- ① Placez d'abord un morceau de tissus doux sur la table pour éviter que le moniteur ne soit rayé. Placez le moniteur à plat sur la table, face vers le bas.
- ② Merci d'installer le Socle du Pied comme indiqué sur le schéma ci-dessous.
- ③ Utilisez le vis de pouce fourni avec le moniteur pour fixer le socle avec le pied du moniteur.

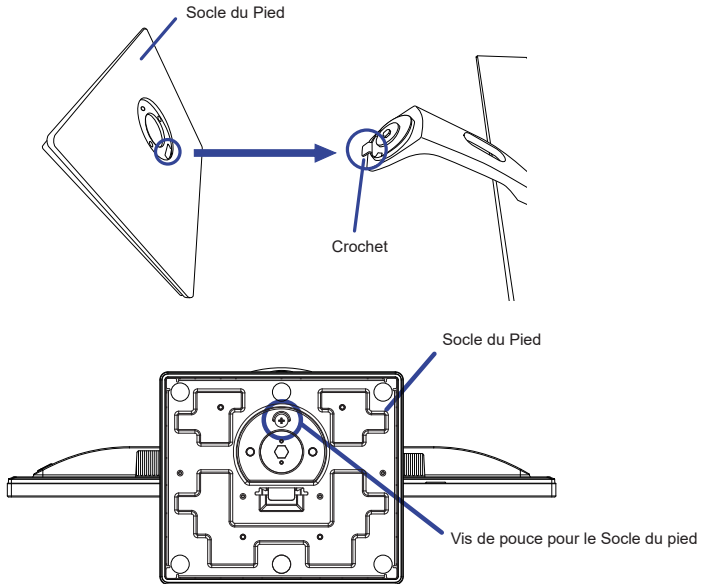

### <Démontage>

- ① Placez d'abord un morceau de tissus doux sur la table pour éviter que le moniteur ne soit rayé. Placez le moniteur à plat sur la table, face vers le bas.
- ② Desserrez la 'vis de pouce' pour retirer le Socle du pied du moniteur.

# ASSEMBLAGE ET DÉMONTAGE DE LA SOCLE DU PIED : ProLite XU2493HS

## ATTENTION

- Poser le moniteur sur une surface stable. Le moniteur peut causer des blessures ou des dégâts matériels en cas de chute.
- Ne heurtez pas le moniteur, cela pourrait l'endommager.
- Débrancher le moniteur avant le retrait du pied ou installation au mur pour éviter des chocs électriques voire des dommages.

### <Installation>

- ① Placez d'abord un morceau de tissu doux sur la table pour éviter que le moniteur soit rayé. Placez le moniteur à plat sur la table, face vers le bas.
- ② En tenant le moniteur enfoncez le Pied jusqu'à ce que vous entendiez un clic.
- ③ Installez le socle du pied sur le pied.

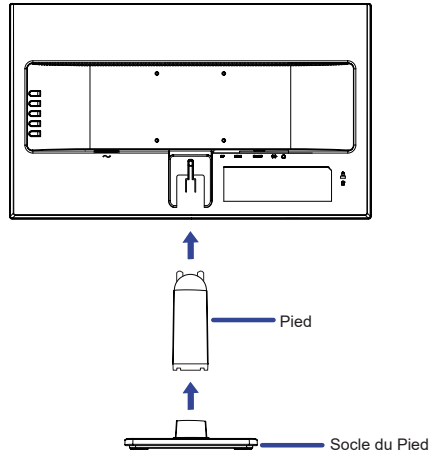

### <Démontage>

- ① Placez d'abord un morceau de tissu doux sur la table pour éviter que le moniteur soit rayé. Placez le moniteur à plat sur la table, face vers le bas.
- ② Maintenez les Crochets appuyés vers l'intérieur et retirez le Socle du Pied.
- ③ Appuyez sur le Crochet situé à l'arrière du moniteur et retirez le Pied.

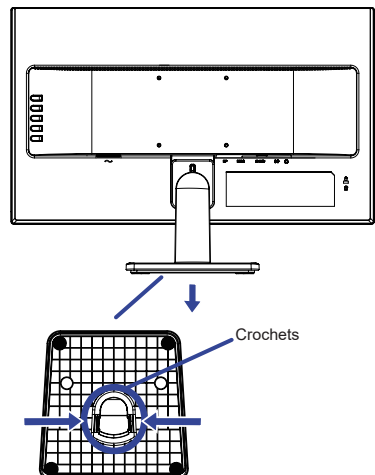
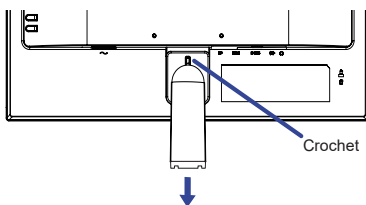

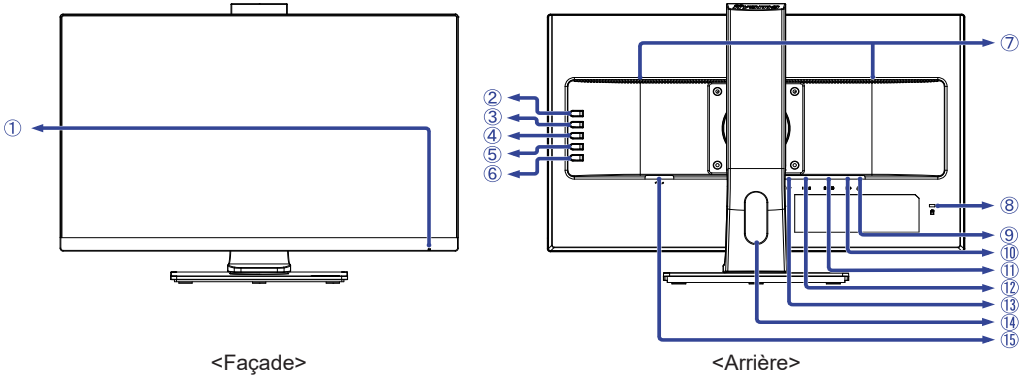

<Façade>

<Arrière>

① Voyant d'alimentation

**NOTEZ** Bleu : Fonctionnement normal  
Orange : Économie d'énergie

② Touche Autoréglage (Appuyez pendant 2-3 secondes.) / Entrée / Quitter (AUTO) \*

③ Touche + / Volume ( + ) \*

④ Touche - / Eco ( - ) \*

⑤ Touche Menu (MENU)

⑥ Commutateur d'alimentation (⏻)

⑦ Haut-parleurs

⑧ Trou clé pour verrouillage de sécurité

**NOTEZ** Vous pouvez câbler un verrou de sécurité pour empêcher que le moniteur soit enlevé sans votre permission.

⑨ Prise Casque (🎧)

⑩ Connecteur audio (🔊)

⑪ Connecteur de VGA (D-SUB)

⑫ Connecteur de HDMI (HDMI)

⑬ Connecteur de DisplayPort (DP)

⑭ Passage des câbles

⑮ Connecteur d'alimentation secteur ( ~ : Courant alternative ) ( ~ )

\* Vous pouvez ignorer les éléments de menu et afficher et modifier immédiatement un paramètre.

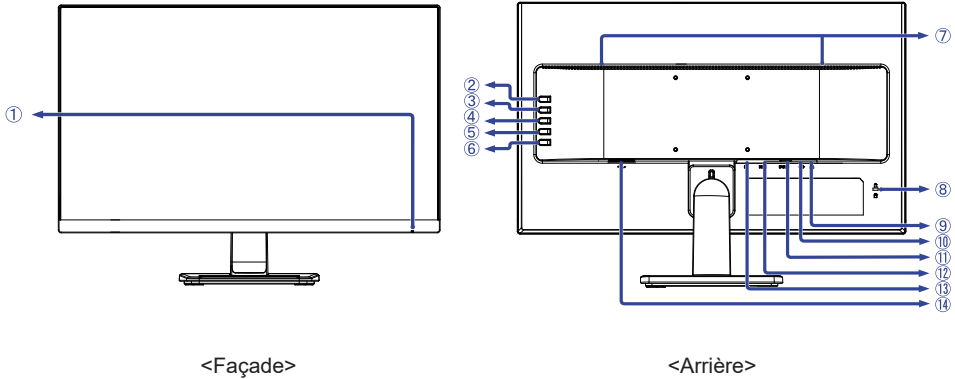

- ① Voyant d'alimentation

**NOTEZ** Bleu : Fonctionnement normal  
Orange : Économie d'énergie

- ② Touche Autoréglage (Appuyez pendant 2-3 secondes.) / Entrée / Quitter (AUTO) \*
- ③ Touche + / Volume ( + ) \*
- ④ Touche - / Eco ( - ) \*
- ⑤ Touche Menu (MENU)
- ⑥ Commutateur d'alimentation (⏻)
- ⑦ Haut-parleurs
- ⑧ Trou clé pour verrouillage de sécurité

**NOTEZ** Vous pouvez câbler un verrou de sécurité pour empêcher que le moniteur soit enlevé sans votre permission.

- ⑨ Prise Casque (🎧)
- ⑩ Connecteur audio (🔊)
- ⑪ Connecteur de VGA (D-SUB)
- ⑫ Connecteur de HDMI (HDMI)
- ⑬ Connecteur de DisplayPort (DP)
- ⑭ Connecteur d'alimentation secteur ( ~ : Courant alternative ) ( ~ )

\* Vous pouvez ignorer les éléments de menu et afficher et modifier immédiatement un paramètre.

## CONNEXION DE VOTRE MONITEUR : ProLite XUB2493HS

- ① Assurez-vous que l'ordinateur et le moniteur sont éteints.
- ② Connectez l'ordinateur au moniteur avec le câble de signal.
- ③ Connectez le moniteur à l'équipement audio avec le câble audio pour ordinateur lors de l'utilisation des fonctions audio.
- ④ Connectez d'abord le câble d'alimentation au moniteur puis sur la prise électrique.
- ⑤ Allumez votre écran et votre ordinateur.

### NOTEZ

- Le câble de signal utilisé pour la connexion de l'ordinateur et du moniteur peut varier en fonction du type d'ordinateur utilisé. Une connexion incorrecte peut endommager sérieusement le moniteur et l'ordinateur. Le câble fourni avec le moniteur est un connecteur au standard. Si un câble spécial est requis, veuillez contacter votre revendeur local iiyama ou le bureau régional iiyama.
- Pour la connexion aux ordinateurs Macintosh, veuillez contacter votre revendeur local iiyama ou le bureau régional iiyama pour l'adaptateur requis.
- Assurez-vous de bien serrer les vis manuelles à chaque extrémité du câble de signal.
- Le matériel connectable de Type A doit être connecté à la Prise de Terre.
- La prise doit être installée à proximité de l'équipement avec une accessibilité facile.
- Une utilisation excessive du son via le casque/ou autres écouteurs peut entraîner des dégâts voire la perte de l'ouïe.

[Exemple de connexion] <Arrière>

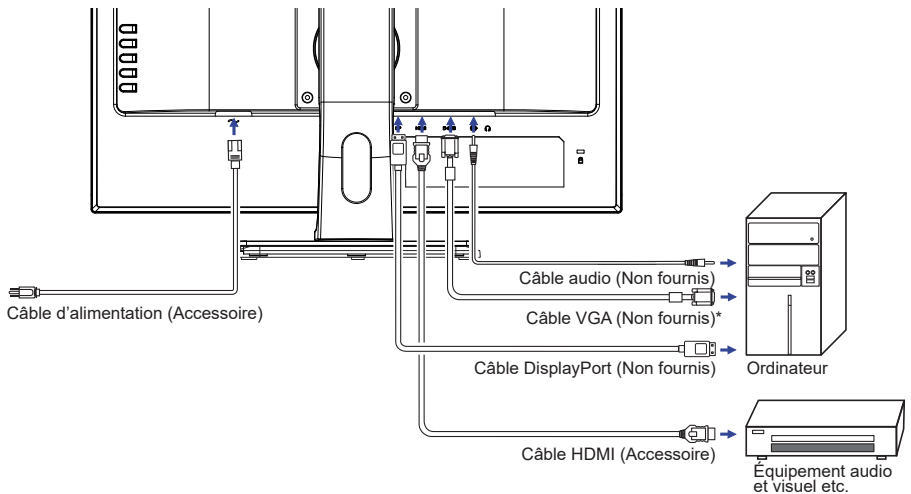

\* Le câble VGA n'est pas fourni avec le moniteur. Si vous utilisez un câble VGA de basse qualité, il est possible que vous rencontriez des interférences électro-magnétiques. Veuillez contacter le service après vente iiyama dans votre pays, si vous souhaitez connecter votre moniteur via l'entrée VGA.

### [ Rassemblez les câbles ]

Passer les câbles à travers le Passage des câbles pour les regrouper.

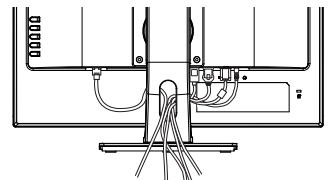

## CONNEXION DE VOTRE MONITEUR : ProLite XU2493HS

- ① Assurez-vous que l'ordinateur et le moniteur sont éteints.
- ② Connectez l'ordinateur au moniteur avec le câble de signal.
- ③ Connectez le moniteur à l'équipement audio avec le câble audio pour ordinateur lors de l'utilisation des fonctions audio.
- ④ Connectez d'abord le câble d'alimentation au moniteur puis sur la prise électrique.
- ⑤ Allumez votre écran et votre ordinateur.

### NOTEZ

- Le câble de signal utilisé pour la connexion de l'ordinateur et du moniteur peut varier en fonction du type d'ordinateur utilisé. Une connexion incorrecte peut endommager sérieusement le moniteur et l'ordinateur. Le câble fourni avec le moniteur est un connecteur au standard. Si un câble spécial est requis, veuillez contacter votre revendeur local iiyama ou le bureau régional iiyama.
- Pour la connexion aux ordinateurs Macintosh, veuillez contacter votre revendeur local iiyama ou le bureau régional iiyama pour l'adaptateur requis.
- Assurez-vous de bien serrer les vis manuelles à chaque extrémité du câble de signal.
- Le matériel connectable de Type A doit être connecté à la Prise de Terre.
- La prise doit être installée à proximité de l'équipement avec une accessibilité facile.
- Une utilisation excessive du son via le casque/ou autres écouteurs peut entraîner des dégâts voire la perte de l'ouïe.

[Exemple de connexion]

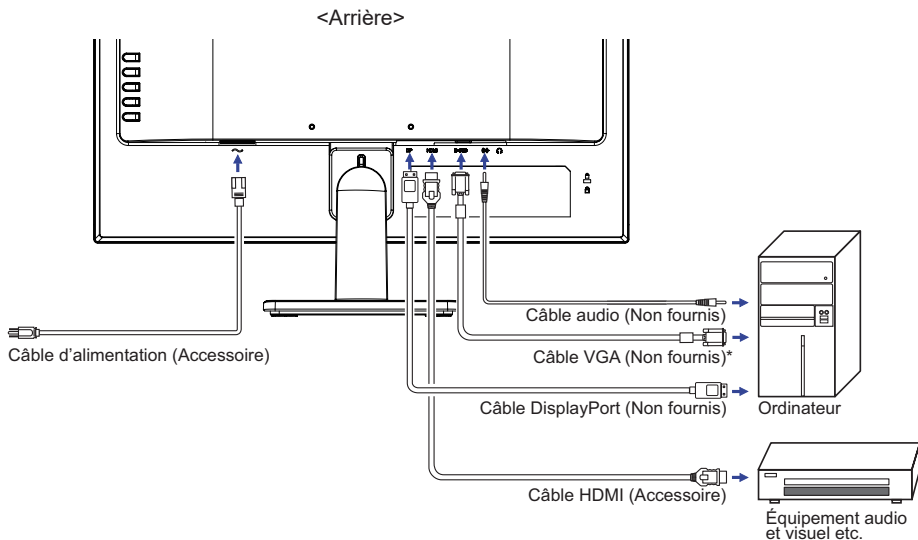

\* Le câble VGA n'est pas fourni avec le moniteur. Si vous utilisez un câble VGA de basse qualité, il est possible que vous rencontriez des interférences électro-magnétiques. Veuillez contacter le service après-vente iiyama dans votre pays, si vous souhaitez connecter votre moniteur via l'entrée VGA.

## MISE EN ROUTE DE L'ORDINATEUR

### ■ Fréquences du signal

Passer aux fréquences souhaitées détaillées à la page 33 "FRÉQUENCES DE SYNCHRONISATION".

## AJUSTEMENT DE LA HAUTEUR ET L'ANGLE DE VISION : ProLite XUB2493HS

- Pour une vision optimale, il est recommandé de regarder de face l'écran du moniteur, puis ajuster la hauteur et l'angle de vision à votre convenance.
- Maintenir la matrice afin que le moniteur ne bascule pas quand vous ajustez la hauteur et l'angle.
- Vous pouvez ajuster la hauteur du moniteur jusqu'à 130 mm et l'angle de vision, jusqu'à 45° à gauche et à droite, 22° vers le haut et 5° vers le bas.

### NOTEZ

- Ne pas toucher l'écran LCD quand vous ajustez la hauteur ou l'angle de vision. Cela pourrait engendrer des dommages ou fêlures de l'écran LCD.
- Attention la prudence est recommandée quand vous ajustez la hauteur ou l'angle de vision à ne pas coincer les doigts.
- Attention: manipulez avec précaution lorsque vous ajustez la hauteur de base pour ne pas vous coincer les doigts.

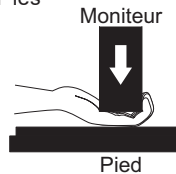
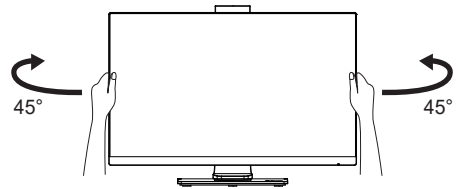
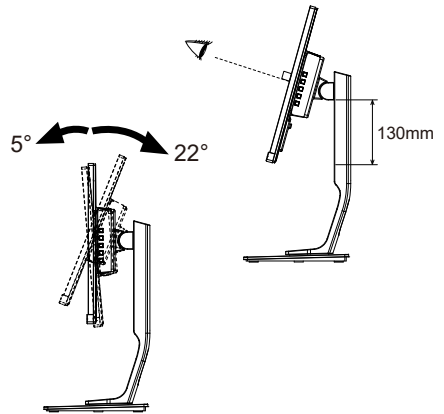



## RÉGLAGE DE L'ANGLE DE VISION : ProLite XU2493HS

- Pour une vision optimale, il est recommandé de regarder le moniteur bien en face.
- Tenez le pied pour ne pas renverser le moniteur lorsque vous modifiez son orientation.
- Vous pouvez régler l'angle du moniteur jusqu'à 21,5° vers le haut et 3,5° vers le bas.
- Afin de vous assurer une position du corps saine et relaxe quand vous regardez l'image du moniteur dans votre espace de travail, il est recommandé que le réglage de l'angle d'inclinaison n'excède pas 10°. Réglez ensuite l'angle du moniteur comme vous le désirez.

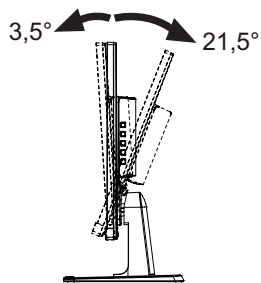
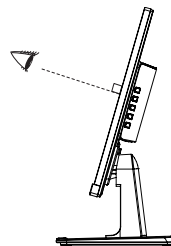

- NOTEZ**
- Ne touchez pas l'écran LCD lorsque vous réglez l'angle. Cela pourrait endommager ou casser l'écran LCD.
  - Faites très attention à ne pas vous pincer les doigts ou les main lors du réglage de l'angle.

# UTILISATION DU MONITEUR

Le LCD iiyama est réglé à l'usine avec une fréquence de synchronisation figurant à la page 33 afin de donner la meilleure image. Vous pouvez également ajuster la position de l'image comme vous le souhaitez en suivant le mode opératoire ci-dessous. Pour plus de détails voir page 24, AJUSTEMENTS DE L'ÉCRAN .

- 1 Appuyez la touche MENU pour afficher les réglages à l'écran. Des pages additionnelles au Menu peuvent être visualisées en utilisant les touches + / -.



- 2 Sélectionnez la page de menu où se trouve l'icône de l'ajustement désiré. Appuyez la touche MENU. Utilisez ensuite les touches + / - pour mettre en surbrillance l'icône du réglage souhaité.
- 3 Appuyez la touche MENU à nouveau. Utilisez ensuite les touches + / - pour effectuer les ajustements ou réglages appropriés.
- 4 Appuyez la touche AUTO pour quitter le menu, et les réglages que vous venez de faire seront automatiquement enregistrés.

Par exemple, pour corriger la position verticale, sélectionnez l'élément Config. d'image du Menu, puis appuyez la touche MENU. Puis, sélectionnez Position V en utilisant les touches + / - . Une page d'ajustement apparaît après l'appui sur la touche MENU. Utilisez ensuite les touches + / - pour corriger la position verticale. La position verticale de l'image entière doit changer pendant que vous effectuez l'opération.

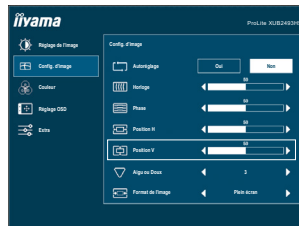

Appuyez la touche AUTO pour finir et les modifications sont enregistrées en mémoire.

## NOTEZ

- Lorsque l'utilisation des touches est abandonnée pendant l'ajustement, la fenêtre OSD disparaît après le délai défini pour la Délai affichage OSD. La touche AUTO peut également être utilisée pour fermer rapidement la fenêtre OSD.
- Les données de réglage sont automatiquement enregistrées en mémoire lorsque la fenêtre OSD disparaît. Évitez d'éteindre le moniteur pendant l'utilisation du Menu.
- Les ajustements pour Position H / V, Horloge et Phase sont enregistrés pour chaque fréquence de signal. À l'exception de ces ajustements, tous les autres ajustements n'ont qu'un seul réglage qui s'applique sur toutes les fréquences de signal.

# MENU DES PARAMÈTRES DE RÉGLAGE



## Réglage de l'image Picture Adjust

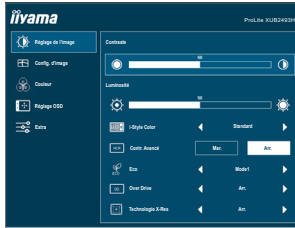

FRANÇAIS

Ajustement	Problème / Option		Touche correspondante
Contraste Contrast	Trop terne Trop intense		
Luminosité *1 Brightness	Trop sombre Trop clair		
i-Style Color *2 i-Style Color	Arr. Off	La i-Style Mode est éteinte.	
	Standard Standard	Pour l'environnement de fenêtre général et le réglage par défaut du moniteur.	
	Texte Text	Pour l'édition de texte et l'affichage en environnement de traitement de texte.	
	Internet Internet	Pour l'environnement d'Internet.	
	Jeu Game	Pour l'environnement de jeu de PC.	
	Film Movie	Pour l'environnement de film et de vidéo.	
	Sport Sports	Pour l'environnement de sport.	
Contr. avancé *2 Adv. Contrast	Mar. On	Augmentation du Réglage de Ratio de Contraste.	
	Arr. Off	Ratio de Contraste Typique.	
<p><b>NOTEZ</b> La fonction Contr. avancé ajuste la luminosité de l'image et augmente la ratio de contraste durant les phases d'images animées. La Contraste, Luminosité, i-Style Color, Eco, Gamma et Couleur (Color Temp.) ne peuvent pas être ajustés et sélectionnés lorsque la fonction Contr. avancé est activée.</p>			
Eco Eco	Arr. Off	Normal	
	Mode1 Mode1	La luminosité du back-light (Retro éclairage) est réduite.	
	Mode2 Mode2	La luminosité du back-light (Retro éclairage) est réduite plus qu'en Mode1.	
	Mode3 Mode3	La luminosité du back-light (Retro éclairage) est réduite plus qu'en Mode2.	

\*1 Ajustez la luminosité quand vous utilisez le moniteur dans une pièce sombre et que vous sentez que l'écran est trop lumineux.

\*2 i-Style Color et Contr. avancé sont désactivés lorsque Régl. de lum. Bleue a été sélectionné.

### Direct

Vous pouvez éviter la page de Menu et afficher directement l'écran de réglage des options par la manipulation suivante.

- Eco : Appuyez la touche – lorsque le Menu n'est pas affiché.



## Réglage de l'image Picture Adjust

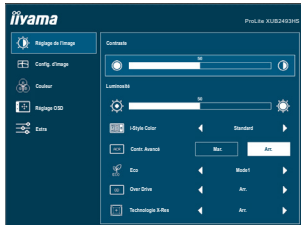

Ajustement	Problème / Option	Touche correspondante
Over Drive <sup>*3</sup> Overdrive	Arr. Off / -2 / -1 / 0 / +1 / +2 Il améliorera le temps de réponse de niveau gris du panneau d'affichage à cristaux liquides. Un niveau plus élevé a comme conséquence un plus rapide le temps de réponse.	 <input data-bbox="968 399 1024 430" type="button" value="+"/> <input data-bbox="968 430 1024 462" type="button" value="-"/>
Technologie X-Res X-Res Technology	Arr. Off	Normal
	Léger Soft	Rehausser les contours de l'image.
	Moyen Middle	Améliore le bord de l'image plus que l'option Léger.
	Poussé Hard	Améliore le bord de l'image plus que l'option Moyen.

\*3 Quand l'Over Drive est activé, un certain niveau de conservation d'image sera causé.

## Config. d'image Image Settings

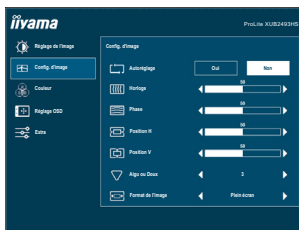

Ajustement	Problème / Option		Touche correspondante
Autoréglage *1,2 Auto Adjust <b>Direct</b>	Oui <b>Yes</b>	Ajustement de Horloge, Phase et Position H / V automatiquement.	
	Non <b>No</b>	Retourne au Menu.	
Horloge *2,3 Pixel Clock	<input type="checkbox"/> Trop étroite <input type="checkbox"/> Trop large		<b>+</b> <b>-</b>
Phase *2,3 Phase		Pour corriger le scintillement des caractères ou des lignes	<b>+</b> <b>-</b>
Position H *2 Horizontal Position	<input type="checkbox"/> Trop à gauche <input type="checkbox"/> Trop à droite		<b>+</b> <b>-</b>
Position V *2 Vertical Position	<input type="checkbox"/> Trop basse <input type="checkbox"/> Trop haute		<b>+</b> <b>-</b>
Aigu ou Doux Sharp and Soft	1 2 3 4 5 6	Vous pouvez changer la qualité de l'image de 1 à 6 (Nette à Lisse). Appuyez la touche + pour changer la qualité de l'image dans l'ordre croissant. Appuyez la touche – pour changer la qualité de l'image dans l'ordre décroissant.	<b>+</b> <b>-</b>
Format de l'image *4 Aspect Ratio	Plein écran <b>Full</b>	Extension de l'affichage.	
	Aspect <b>Aspect</b>	Extension de proportion d'affichage	

\*1 Pour les meilleurs résultats, utilisez Réglage Automatique avec la mire d'ajustement. Voir la section AJUSTEMENTS DE L'ÉCRAN page 24.

\*2 Entrée analogique seulement.

\*3 Se reporter à la section AJUSTEMENTS DE L'ÉCRAN page 24.

\*4 Une image peut apparaître au centre de l'écran avec un format de 4:3, 5:4 ou 16:10 Lorsque la résolution vidéo d'entrée est 4:3, 5:4 ou 16:10.

### Direct

Vous pouvez éviter la page de Menu et afficher directement l'écran de réglage des options par la manipulation suivante.

- Autoréglage : Appuyez et maintenez la touche "AUTO" durant 2-3 secondes lorsque le menu n'est pas affiché.



## Couleur \* Color Settings



Ajustement	Problème / Option		Touche correspondante		
Gamma Gamma	Gamma1	Gamma1	Normal		
	Gamma2	Gamma2	Sombre		
	Gamma3	Gamma3	Fort contraste		
6 axes 6-Axis	Teinte	Hue	Rouge	Trop faible Trop fort	
		Jaune			
		Verte			
		Cyan			
		Bleu			
	Magenta				
	Saturation	Saturation	Rouge	Trop faible Trop fort	
		Jaune			
		Verte			
		Cyan			
Bleu					
Magenta					
Couleur Color Temp.	Utilisateur	User	R Personnalisé	Trop faible Trop fort	
		G Personnalisé			
		B Personnalisé			
	sRGB	sRGB	Mode sRGB		
	Chaudes	Warm	Couleur chaude		
	Normal	Normal	Couleur normale		
Froides	Cool	Couleur froide			

### NOTEZ

- sRGB est un standard international qui définit et unifie l'apparence des écarts de couleur entre équipement.
- Vous ne pouvez pas ajuster le Contraste, Luminosité, i-Style Color, Contr. avancé, Eco, Gamma et Régl. de lum. Bleue sous le mode sRGB parce que ces paramètres sont verrouillés.

\* La Couleur (Color Settings) sont désactivés lorsque Régl. de lum. Bleue a été sélectionné.



# Réglage OSD

## OSD

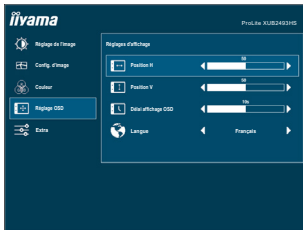

FRANÇAIS

Ajustement	Problème / Option	Touche correspondante
Position H OSD Horizontal Position	OSD trop à gauche OSD trop à droite	<input type="button" value="+"/> <input type="button" value="-"/>
Position V OSD Vertical Position	OSD trop basse OSD trop haute	<input type="button" value="+"/> <input type="button" value="-"/>
Délai affichage OSD OSD Time	Vous pouvez régler la durée d'affichage de l'OSD entre 5 et 60 secondes.	<input type="button" value="+"/> <input type="button" value="-"/>
Langue Language	English    Anglais    日本語    Japonais Deutsch    Allemand    Nederlands    Néerlandais Español    Espagnol    Polski    Polonais Français    Français    Portuguese    Portugais Italiano    Italien    Русский    Russe	



Ajustement	Problème / Option		Touche correspondante
Restaurer Reset	Oui <b>Yes</b>	Les données préréglées à l'usine sont restaurées.	
	Non <b>No</b>	Retourne au Menu.	
DDC/CI DDC/CI	Mar. <b>On</b>	Le DDC/CI est activé.	
	Arr. <b>Off</b>	Le DDC/CI est éteint.	
Entrée Signal Select <b>Direct</b>	Auto <b>Auto</b>	Choisir l'Entrée du Signal automatiquement.	
	VGA <b>VGA</b>	Sélectionnez l'entrée Analogique.	
	HDMI <b>HDMI</b>	Sélectionnez l'entrée Digital (HDMI).	
	DP <b>DP</b>	Sélectionnez l'entrée Digital (DisplayPort).	
Source audio * Audio Source	HDMI <b>HDMI</b>	Choisissez la HDMI l'entrée.	
	DP <b>DP</b>	Choisissez la DisplayPort l'entrée.	
	Line In <b>Line In</b>	Choisissez la Line In l'entrée.	
Optimisation signal HDMI HDMI Range	Complète <b>Full Range</b>	Pour l'affichage de couleurs en pleine échelle	
	Limitée <b>Limited Range</b>	Pour l'affichage de couleurs en échelle limitée	
	Auto <b>Auto</b>	Sélectionnez la gamme HDMI automatiquement.	

**NOTEZ** Lorsque vous sélectionnez le mode "Auto", une seule source disponible sera validé automatiquement.  
 Lorsque d'autres sources vidéo sont disponibles et vous choisissez l'une d'elles, la fonction "Auto" n'est pas disponible.  
 Si plusieurs entrées sont connectées, l'écran peut ne pas retrouver la dernière entrée utilisée après qu'il a été éteint et rallumé.  
 Seulement possible lorsque vous définissez une source spécifique.

\* Accessible seulement si l'entrée HDMI/DisplayPort a été sélectionné.

## Direct

Vous pouvez éviter la page de Menu et afficher directement l'écran de réglage des options par la manipulation suivante.

- Entrée: Appuyez sur la touche AUTO lorsque le menu n'apparaît pas à l'écran, il va alors s'afficher.  
 Vous pouvez alors choisir l'entrée vidéo de votre choix via appuyez la touche AUTO puis appuyez la touche MENU.





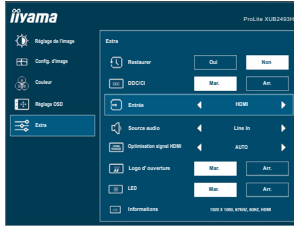



Ajustement	Problème / Option		Touche correspondante
Logo d' ouverture Opening Logo	Mar. On	Le logo IIYAMA est affiché lorsque le monitor est allumé.	
	Arr. Off	Le logo IIYAMA n'apparaît plus lorsque le moniteur est allumé.	
LED LED	Mar. On	La Voyant d'alimentation est allumée.	
	Arr. Off	La Voyant d'alimentation est éteinte.	
<p><b>NOTEZ</b> Eteignez le Voyant d'alimentation si la lumière vous dérange.</p>			
Informations Information	<p>Affiche les informations sur le signal d'entrée actuel de la carte graphique dans votre ordinateur.</p> <p><b>NOTEZ</b> Consultez le guide d'utilisation de votre carte graphique pour plus d'informations sur le changement de la résolution et de la vitesse de rafraîchissement.</p>		

## Direct

Vous pouvez passer les éléments du menu et afficher directement les réglages de et/ou la mise à l'échelle de l'écran par la manipulation suivante.

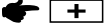
- Volume : Appuyez la touche + lorsque le Menu n'est pas affiché.

Ajustement	Problème / Option	Touche correspondante
Volume Volume	Trop faible	
	Trop fort	

- Réd. de lum. Bleue \* : Appuyez la touche – pendant 1-2 secondes successivement lorsque le Menu n'est pas affiché.

Arr. Off : Normal

Mode1 : La lumière bleu est réduite.

Mode2 : La lumière bleu est réduite plus que dans le mode 1.

Mode3 : La lumière bleu est réduite plus que dans le mode 2.

\* Le Réd. de lum. Bleue ne peut pas être activé si les fonctions i-Style Color, Contr. avancé ou sRGB dans Couleur est activées.

- Mode Verrouillage:

### <OSD>

Restez appuyé sur la touche "MENU" et allumez votre moniteur lorsque celui-ci est éteint, cela vous permettra de verrouiller / déverrouiller la fonction de blocage de l'OSD.

### <POWER/OSD>

Appuyez et maintenez la touche "MENU" durant 10 secondes lorsque le menu n'est pas affiché pour verrouiller / déverrouiller la fonction de blocage POWER / OSD.

## AJUSTEMENTS DE L'ÉCRAN

Ajustez l'image en suivant la procédure ci-dessous pour obtenir l'image désirée quand l'entrée analogique est sélectionnée.

- Dans le manuel sont décrits le réglage de la position de l'image, la réduction du scintillement et l'ajustement de la netteté pour le type d'ordinateur que vous utilisez.
- Le moniteur a été conçu pour donner la meilleure performance à une résolution de 1920 x 1080, mais ne peut pas fournir les meilleures résolutions à moins de 1920 x 1080, car l'image est automatiquement étirée pour remplir l'écran. Cette résolution est recommandée en utilisation normale.
- L'affichage de texte ou des lignes sera flou ou irrégulier en épaisseur quand l'image est étirée dû au processus d'élargissement de l'écran.
- Il est préférable d'ajuster la position et la fréquence de l'image avec les commandes du moniteur, plutôt qu'avec les logiciels ou les utilitaires de l'ordinateur.
- Procédez aux ajustements après une période d'échauffement de trente minutes au moins.
- Des ajustements supplémentaires peuvent être nécessaires après le Autoréglage selon la résolution ou la fréquence du signal.
- Le Autoréglage peut ne pas fonctionner correctement quand l'image affichée est autre que la mire d'ajustement de l'écran. Dans ce cas, des ajustements manuels sont nécessaires.

L'écran peut être ajusté de deux manières. Une manière est l'ajustement automatique pour la Position, l'Horloge et la Phase. L'autre est de faire chacun des ajustements manuellement.

Effectuez le Autoréglage pour la première fois lorsque le moniteur est connecté à un nouvel ordinateur ou lorsque la résolution est changée. Si l'écran est flou ou scintille ou si l'image n'est pas cadrée correctement à l'écran après avoir effectué le Autoréglage, les ajustements manuels sont nécessaires. Les deux ajustements devraient être faits en utilisant la mire de réglage de l'écran (Test.bmp) obtenue sur le site Web de Iiyama (<http://www.iiyama.com>).

Ajustez l'image en suivant la procédure ci-dessous pour obtenir l'image désirée.

Ce manuel explique les ajustements sous Windows® OS.

- ① Affichez l'image à la résolution optimale.
- ② Ouvrez Test.bmp (mire d'ajustement de l'écran) comme papier peint.

### NOTEZ

- Consultez la documentation appropriée pour le faire.
- Positionnez bien la mire au centre dans la boîte de dialogue du paramètre du papier peint.

[Mire de réglage]

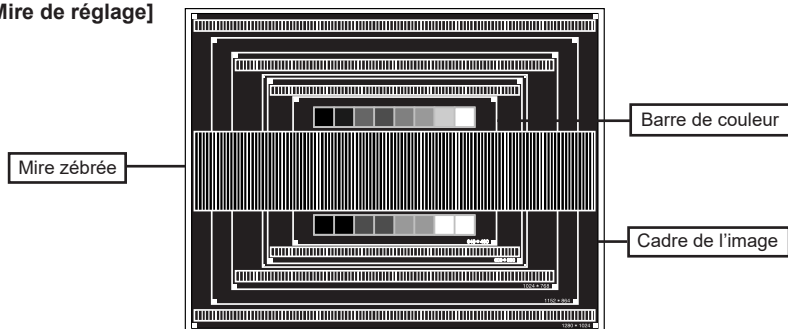

- ③ Appuyez la touche INPUT pendant 2-3 secondes successivement lorsque le Menu n'est pas affiché. (Autoréglage)
- ④ Ajustez l'image manuellement en procédant comme suit lorsque l'écran est flou ou scintille ou l'image n'est pas cadrée correctement à l'écran après avoir effectué le Autoréglage.
- ⑤ Ajustez la Position V de sorte que le haut et le bas de l'image soit bien cadrés à l'écran.

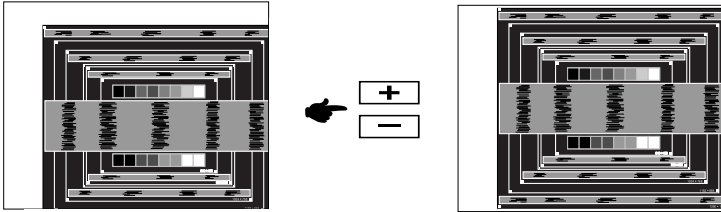

- ⑥ 1) Ajustez la Position H afin que le côté gauche de l'image soit sur le bord gauche de l'écran.

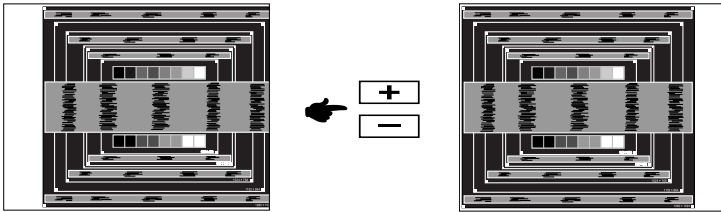

- 2) Étirez le côté droit du cadre de l'image vers le bord droit de l'écran en réglant l'Horloge.

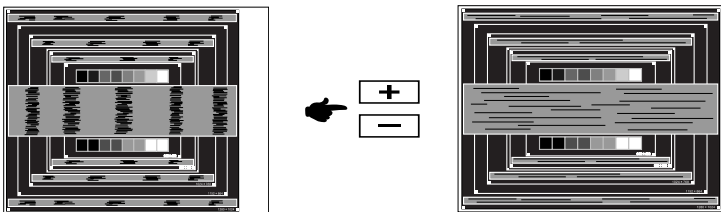

#### NOTEZ

- Quand la partie gauche de l'image s'éloigne du côté gauche de l'écran pendant le réglage de l'Horloge, réglez les étapes 1) et 2).
- Une autre manière de faire le réglage de l'Horloge et de faire l'ajustement sur les motifs zébrés verticaux de la mire.
- L'image peut scintiller pendant le réglage d'Position H, Position V et Horloge.
- Dans le cas où l'image est plus grande ou plus petite que la zone d'affichage après le réglage de l'Horloge, répétez les étapes à partir de ③.

- ⑦ Réglez la Phase pour corriger les perturbations horizontales, le scintillement ou la netteté en présence de la mire d'ajustement.

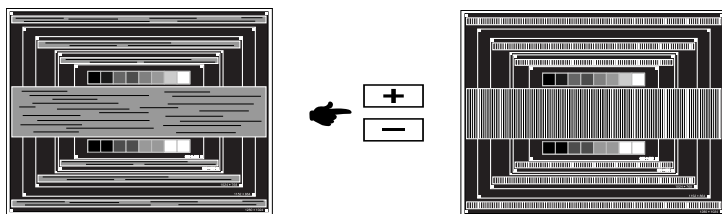

- NOTEZ**
- En cas d'un fort scintillement ou d'un manque de netteté sur une partie de l'écran, répétez les étapes ⑥ et ⑦, car l'ajustement de l'Horloge peut ne pas avoir été effectué correctement.
  - Réglez la Position H si la position horizontale s'est déplacée pendant le réglage de la Phase.

- ⑧ Réglez la Luminosité et la Couleur pour obtenir l'image souhaitée après les réglages de l'Horloge et de la Phase.

Et remettez votre papier peint favori.

## SYSTÈME D'ÉCONOMIE D'ÉNERGIE

Le système d'économie d'énergie de ce produit est conforme aux normes ENERGY STAR® et VESA DPMS. Lorsqu'il est activé, il permet de réduire automatiquement la consommation d'énergie du moniteur lorsque l'ordinateur ne fonctionne pas de manière active.

Pour utiliser cette fonction, le moniteur doit être connecté à un ordinateur conforme aux normes VESA DPMS. Il existe un mode d'économie d'énergie disponible comme décrit ci-dessous. La fonction d'économie d'énergie, y compris les réglages des minuteurs, est configurée par le système d'exploitation. Consultez le manuel de votre système d'exploitation pour des informations sur cette configuration.

### ■ Mode d'économie d'énergie

Quand les signaux de synchronisation H / Synchronisation V / Synchronisation H et V provenant de l'ordinateur sont inactifs, le moniteur entre en mode d'économie d'énergie, ce qui réduit la consommation électrique à moins de 0,5W. L'écran devient noir, et le voyant d'alimentation devient orange. À partir du mode économie d'énergie, l'image réapparaît après quelques secondes soit en touchant de nouveau le clavier ou la souris.

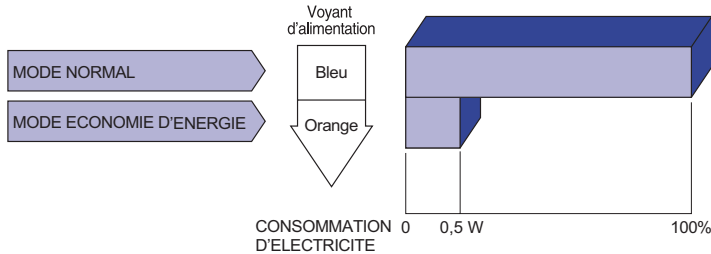

### NOTEZ

- Le moniteur continue à consommer de l'électricité même en mode d'économie d'énergie. Il est recommandé d'éteindre le moniteur lorsque celui-ci n'est pas utilisé, pendant la nuit et les week-ends afin d'éviter toute consommation inutile d'électricité.
- Il est possible que le signal vidéo provenant de l'ordinateur puisse fonctionner alors que la synchronisation du signal H ou V soit absente. Dans ce cas, la fonction d'ÉCONOMIE D'ÉNERGIE peut ne pas fonctionner normalement.

# DEPANNAGE

En cas de dysfonctionnement du moniteur, procéder dans l'ordre aux contrôles suivants.

1. Effectuer les réglages décrits à la section UTILISATION DU MONITEUR en fonction du problème rencontré. Si le moniteur n'affiche pas d'image, allez à l'étape 2.
2. Se reporter aux tableaux suivants si l'on ne trouve pas la fonction de réglage correspondante à la section UTILISATION DU MONITEUR ou si le problème persiste.
3. Si vous recontrez un problème qui n'est pas décrit dans les tableaux ou qui ne peut pas être corrigé en utilisant les tableaux, cessez d'utiliser le moniteur et contactez votre revendeur ou le service technique iiyama pour plus d'assistance.

## Problème

## Contrôle

- ① L'image n'apparaît pas.

(Le voyant d'alimentation ne s'allume pas)

- Le câble d'alimentation est-il correctement branché ?
- L'interrupteur marche-arrêt est-il sur ON ?
- Vérifier à l'aide d'un autre appareil que la prise secteur fonctionne.

(Le voyant d'alimentation est bleu)

- Si l'économiseur d'écran est activé, toucher la souris ou l'écran.
- Augmenter le Contraste et/ou la Luminosité.
- L'ordinateur est-il allumé ?
- Le câble de signal est-il correctement ranehé ?
- Les paramètres des signaux de l'ordinateur sont-ils dans la plage de valeurs du moniteur ?

(Le voyant d'alimentation est orange)

- Si le moniteur est en mode Economie d'énergie, toucher la souris ou l'écran.
- L'ordinateur est-il allumé ?
- Le câble de signal est-il correctement branché ?
- Les paramètres des signaux de l'ordinateur sont-ils dans la plage de valeurs du moniteur ?

- ② L'écran n'est pas synchronisé.

- Le câble de signal est-il correctement branché ?
- Les paramètres des signaux de l'ordinateur sont-ils dans la plage de valeurs du moniteur ?
- Le niveau de sortie vidéo de l'ordinateur est-il dans la plage de valeurs du moniteur ?

- ③ L'écran n'est pas centré.

- Les paramètres des signaux de l'ordinateur sont-ils dans la plage de valeurs du moniteur ?

- ④ L'écran est trop lumineux ou trop sombre.

- Le niveau de sortie vidéo de l'ordinateur est-il dans la plage de valeurs du moniteur ?

- ⑤ L'écran tremble.

- La tension d'alimentation est-elle dans la plage de valeurs du moniteur ?
- Les paramètres des signaux de l'ordinateur sont-ils dans la plage de valeurs du moniteur ?

## Problème

## Contrôle

- |  |   |
|--|---|
| ⑥ Pas de son.                          | <input type="checkbox"/> L'équipement audio (Ordinateur etc.) est en marche.                                |
|  | <input type="checkbox"/> Le câble audio est connecté correctement.  |
|  | <input type="checkbox"/> Augmentez le volume.   |
|  | <input type="checkbox"/> Le Muet est Eteint.  |
|  | <input type="checkbox"/> Le niveau de sortie de l'équipement audio est dans les spécifications du moniteur. |
| ⑦ Le son est trop fort ou trop faible. | <input type="checkbox"/> Le niveau de sortie de l'équipement audio est dans les spécifications du moniteur. |
| ⑧ L'audition d'un bruit parasite.      | <input type="checkbox"/> Le câble audio est connecté correctement.  |

## INFORMATIONS DE RECYCLAGE

Pour une meilleure protection de l'environnement svp ne disposez pas votre moniteur.  
Veuillez visiter notre site Web : [www.iiyama.com](http://www.iiyama.com) pour la réutilisation de moniteur.



# ANNEXE

Design et specifications techniques peuvent être sujets à modifications, sans préavis.

## CARACTÉRISTIQUES TECHNIQUES : ProLite XUB2493HS

Catégorie de taille		24"
Panneau LCD	La technologie des panneaux	La technologie des panneaux IPS
	Taille	Diagonale: 23,8" (60,47cm)
	Taille du point	0,275 mm H × 0,275 mm V
	Luminosité	250cd/m <sup>2</sup> (Typique)
	Rapport de contraste	1000 : 1 (Typique), Fonction d'Contr. avancé disponible
	Angle de vue	Droite / Gauche : 89 degrés chaque, Haut / Bas : 89 degrés chaque (Typique)
	Temps de réponse	4ms (Gris au Gris)
Couleurs affichées		Environ 16,7 millions
Fréquence de synchronisation		Horizontale : 30,0-80,0 kHz, Verticale : 55-75 Hz
Résolution Native		1920 × 1080, 2,1Mégapixel
Résolution Maximum Supportée		VGA: 1920 × 1080, 60Hz HDMI: 1920 × 1080, 75Hz DisplayPort: 1920 × 1080, 75Hz
Connecteur d'entrée		VGA, HDMI, DisplayPort
Plug & Play		VESA DDC2B™
Signal de synchronisation en entrée		Sync. séparée : TTL, positif ou négatif
Signal vidéo en entrée		Analogique : 0,7 Vp-p (standard), 75Ω, positif Digital: HDMI, DisplayPort
Connecteur d'entrée audio		Prise mini 3,5 mm (stéréo)
Signal d'entrée audio		1,0 Vrms maximum
Prise Casque		Prise mini 3,5 mm (stéréo)
Haut-parleurs		2W x 2 (haut-parleurs stéréo)
Taille d'écran maximale		527,04 mm L × 296,46 mm H / 20,7" L × 11,7" H
Alimentation		100-240 VAC, 50/60 Hz, 1,5 A
Puissance absorbée *		19W typique, Mode d'économie d'énergie : 0,5 W maximum Classe d'efficacité énergétique: A+
Dimensions / Poids net		540,5 × 366,0 - 496,0 × 210,0mm / 21,3 × 14,4 - 19,5 × 8,3" (L×H×P), 5,4kg / 11,9lbs
Angle		Inclinaison: Haut: 22 degrés, Bas: 5 degrés Pivot: Gauche / Droite: 45 degrés chaque Rotation: Dans le sens- des aiguilles d'une montre: 90 degrés
Conditions de fonctionnement		Utilisation : Température 5 à 35°C / 41 à 95°F Humidité 10 à 80% (sans condensation) Stockage : Température -20 à 60°C / -4 à 140°F Humidité 5 à 85% (sans condensation)
Homologation		CE, TÜV-Bauart, VCCI-B, PSE, EAC, ENERGY STAR®

**NOTEZ** \* Condition: L'équipement audio n'est pas connecté.

## CARACTÉRISTIQUES TECHNIQUES : ProLite XU2493HS

Catégorie de taille	24"	
Panneau LCD	La technologie des panneaux	La technologie des panneaux IPS
	Taille	Diagonale: 23,8" (60,47cm)
	Taille du point	0,275 mm H × 0,275 mm V
	Luminosité	250cd/m <sup>2</sup> (Typique)
	Rapport de contraste	1000 : 1 (Typique), Fonction d'Contr. avancé disponible
	Angle de vue	Droite / Gauche : 89 degrés chaque, Haut / Bas : 89 degrés chaque (Typique)
	Temps de réponse	4ms (Gris au Gris)
Couleurs affichées	Environ 16,7 millions	
Fréquence de synchronisation	Horizontale : 30,0-80,0 kHz, Verticale : 55-75 Hz	
Résolution Native	1920 × 1080, 2,1Mégapixel	
Résolution Maximum Supportée	VGA: 1920 × 1080, 60Hz HDMI: 1920 × 1080, 75Hz DisplayPort: 1920 × 1080, 75Hz	
Connecteur d'entrée	VGA, HDMI, DisplayPort	
Plug & Play	VESA DDC2B™	
Signal de synchronisation en entrée	Sync. séparée : TTL, positif ou négatif	
Signal vidéo en entrée	Analogique : 0,7 Vp-p (standard), 75Ω, positif Digital: HDMI, DisplayPort	
Connecteur d'entrée audio	Prise mini 3,5 mm (stéréo)	
Signal d'entrée audio	1,0 Vrms maximum	
Prise Casque	Prise mini 3,5 mm (stéréo)	
Haut-parleurs	2W x 2 (haut-parleurs stéréo)	
Taille d'écran maximale	527,04 mm L × 296,46 mm H / 20,7" L × 11,7" H	
Alimentation	100-240 VAC, 50/60 Hz, 1,5 A	
Puissance absorbée *	19W typique, Mode d'économie d'énergie : 0,5 W maximum Classe d'efficacité énergétique: A+	
Dimensions / Poids net	540,5 × 396,0 × 197,0mm / 21,3 × 15,6 × 7,7" (L×H×P), 3,7kg / 8,2lbs	
Angle d'inclinaison	Haut: 21,5 degrés, Bas: 3,5 degrés	
Conditions de fonctionnement	Utilisation : Température 5 à 35°C / 41 à 95°F Humidité 10 à 80% (sans condensation) Stockage : Température -20 à 60°C / -4 à 140°F Humidité 5 à 85% (sans condensation)	
Homologation	CE, TÜV-Bauart, VCCI-B, PSE, EAC, ENERGY STAR®	

**NOTEZ** \* Condition: L'équipement audio n'est pas connecté.

## DIMENSIONS : ProLite XUB2493HS

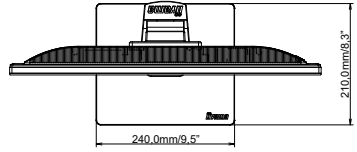
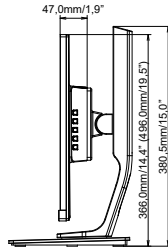
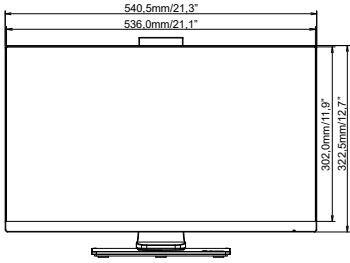

( ) : Plage d'ajustement maximum

FRANÇAIS

## DIMENSIONS : ProLite XU2493HS

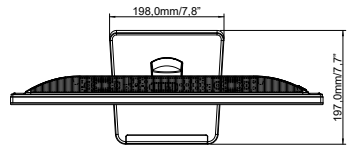
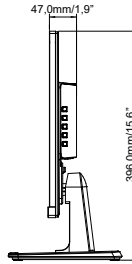
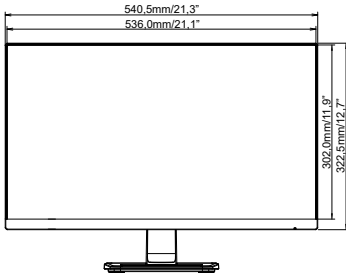

## FRÉQUENCES DE SYNCHRONISATION

Mode video	Fréquence horizontale	Fréquence verticale	Horloge à points
640 × 480	31,469kHz	59,940Hz	25,175MHz
	37,500kHz	75,000Hz	31,500MHz
	37,861kHz	72,809Hz	31,500MHz
800 × 600	35,156kHz	56,250Hz	36,000MHz
	37,879kHz	60,317Hz	40,000MHz
	46,875kHz	75,000Hz	49,500MHz
1024 × 768	48,363kHz	60,004Hz	65,000MHz
	56,476kHz	70,069Hz	75,000MHz
	60,023kHz	75,029Hz	78,750MHz
1280 × 1024	63,981kHz	60,020Hz	108,000MHz
	79,976kHz	75,025Hz	135,000MHz
1440 × 900	55,935kHz	59,887Hz	106,500MHz
	70,635kHz	74,984Hz	136,750MHz
1680 × 1050	65,290kHz	60,000Hz	146,250MHz
1920 × 1080	67,500kHz	60,000Hz	148,500MHz
	83,890kHz	74,970Hz	174,500MHz

\* Entrée HDMI/DisplayPort seulement.