

INSTRUKCJA OBSŁUGI

ProLite

LCD Monitor

ProLite TF4637MSC
ProLite TF5537MSC

Bardzo dziękujemy za wybranie monitora LCD firmy iiyama.

Zalecamy, abyś poświęcił kilka minut i dokładnie przeczytał tę krótką, lecz wyczerpującą instrukcję, zanim zainstalujesz i włączysz monitor.

Przechowuj tę instrukcję w bezpiecznym miejscu do wykorzystania w przyszłości.

POLSKI

DEKLARACJA ZGODNOŚCI Z WYMAGANIAMI OZNAKOWANIA CE

Niniejszy monitor LCD jest zgodny z wymaganiami następujących Dyrektyw WE/UE: 2014/30/UE "Dyrektywa EMC", 2014/35/UE "Dyrektywa niskiego napięcia" i 2011/65/UE "Dyrektywa RoHS".

Ostrzeżenie

Produkt należy do klasy A. W środowisku domowym może powodować zakłócenia radiowe. Użytkownik musi w takim przypadku podjąć odpowiednie kroki.

IYAMA CORPORATION: Wijkermeerstraat 8, 2131 HA Hoofddorp, The Netherlands

Model Nr. : PL4637 / PL5537

-
- Rezerwujemy sobie prawo do zmiany danych technicznych bez uprzedzenia.
 - Wszystkie znaki towarowe używane w tej instrukcji obsługi stanowią własność ich odpowiednich właścicieli.

SPIS TREŚCI

W TROSCE O TWOJE BEZPIECZEŃSTWO	1
ZALECENIA DOTYCZĄCE BEZPIECZEŃSTWA.....	1
SPECJALNE UWAGI NA TEMAT MONITORÓW LCD	3
OBSŁUGA KLIENTA.....	5
CZYSZCZENIE	5
ZANIM URUCHOMISZ MONITOR	6
WŁAŚCIWOŚCI	6
KONTROLA ZAWARTOŚCI OPAKOWANIA	6
ROZPAKOWANIE	7
SPECJALNE UWAGI DOTYCZĄCE EKRAŃÓW DOTYKOWYCH ...	7
ELEMENTY STERUJĄCE I ZŁĄCZA : MONITORA.....	8
INSTALACJA.....	9
ELEMENTY STERUJĄCE I ZŁĄCZA : Pilot(do obsługi)	11
PRZYGOTOWANIE PILOTA	12
GRUNDFUNKTIONEN	13
PODŁĄCZANIE MONITORA.....	16
USTAWIENIA KOMPUTERA.....	17
OBSŁUGA MONITORA	18
ZAWARTOŚĆ MENU REGULACJA.....	20
REGULACJA PARAMETRÓW EKRAŃU	25
FUNKCJA ZARZĄDZANIA ENERGIĄ.....	28
ROZWIĄZYWANIE PROBLEMÓW	29
INFORMACJE NA TEMAT RECYKLINGU	30
DODATEK	31
DANE TECHNICZNE : ProLite TF4637MSC.....	31
DANE TECHNICZNE : ProLite TF5537MSC.....	32
WYMIARY : ProLite TF4637MSC.....	33
WYMIARY : ProLite TF5537MSC.....	33
SYNCHRONIZACJA.....	34



Zalecamy recykling starego sprzętu. Wszelkie informacje na ten temat można znaleźć klikając link Poland na międzynarodowej stronie internetowej firmy iiyama pod adresem <http://www.iiyama.com/recycle>

W TROSCE O TWOJE BEZPIECZEŃSTWO

ZALECENIA DOTYCZĄCE BEZPIECZEŃSTWA

OSTRZEŻENIE

ZAPRZESTAŃ UŻYTKOWANIA MONITORA, GDY CZUJESZ, ŻE WYSTĘPUJE JAKIŚ PROBLEM

Gdy zauważysz jakiegokolwiek nienormalne zjawiska, takie jak dym, dziwne dźwięki lub opary, odłącz monitor i natychmiast skontaktuj się z centrum serwisowym firmy iiyama. Dalsze używanie monitora może być niebezpieczne i spowodować pożar lub porażenie prądem elektrycznym.

NIGDY NIE ZDEJMUJ OBUDOWY

Wewnątrz monitora znajdują się obwody wysokiego napięcia. Zdjęcie obudowy może narazić na niebezpieczeństwo pożaru lub porażenia prądem elektrycznym.

NIE WKŁADAJ ŻADNYCH PRZEDMIOTÓW DO MONITORA

Nie dopuszczaj do sytuacji, aby we wnętrzu monitora znalazły się jakiegokolwiek ciała stałe lub płyny, na przykład woda. W razie takiego zdarzenia, natychmiast odłącz monitor i skontaktuj się ze swym dostawcą lub z centrum serwisowym firmy iiyama. Używanie monitora z jakiegokolwiek obcymi obiektami wewnątrz może spowodować pożar, porażenie prądem elektrycznym lub uszkodzenie.

USTAW MONITOR NA PŁASKIEJ, STABILNEJ POWIERZCHNI

Monitor może spowodować obrażenia ciała w razie upadku lub upuszczenia.

NIE UŻYWAJ MONITORA W POBLIŻU WODY

Nie używaj monitora w miejscach, gdzie mogłoby dojść do spryskania lub oblania monitora wodą, ponieważ mogłoby to spowodować pożar lub porażenie prądem elektrycznym.

MONITOR NALEŻY UŻYWAĆ PRZY OKREŚLONYM ZASILANIU

Zadbaj, aby monitor był używany tylko przy określonym zasilaniu energią elektryczną. Korzystanie z zasilania o niewłaściwym napięciu spowoduje nieprawidłowe działanie i może spowodować pożar lub porażenie prądem elektrycznym.

CHROŃ PRZEWODY

Nie rozciągaj, ani nie zginaj przewodu zasilającego, ani przewodu sygnałowego. Nie kładź monitora, ani żadnych innych ciężkich przedmiotów na przewodach. W przypadku uszkodzenia, przewody mogą spowodować pożar lub porażenie prądem elektrycznym.

NIEKORZYSTNE WARUNKI POGODOWE

Zaleca się nie używać monitora w czasie silnej burzy z wyładowaniami, ponieważ ustawiczne zaniki zasilania mogą spowodować nieprawidłowe działanie. Zaleca się także nie dotykać wtyczki w takich okolicznościach, ponieważ mogłoby to spowodować porażenie prądem elektrycznym.

UWAGA

MIEJSCE USTAWIENIA MONITORA

Nie ustawiaj monitora w miejscach, gdzie mogą wystąpić nagłe zmiany temperatury lub w przestrzeniach wilgotnych, zapyłonych lub zadymionych, ponieważ mogłoby to spowodować pożar, porażenie prądem elektrycznym lub uszkodzenie. Należy również unikać takich miejsc, gdzie słońce świeci wprost na monitor.

NIE UMIESZCZAJ MONITORA W MIEJSCACH STWARZAJĄCYCH ZAGROŻENIE

W przypadku ustawienia monitora w nieodpowiednim miejscu, monitor może przewrócić się i spowodować obrażenia ciała. Należy także zadbać, aby na monitorze nie były umieszczane żadne ciężkie przedmioty. Wszystkie przewody powinny być ułożone w taki sposób, aby dzieci nie mogły ich pociągać, co mogłoby spowodować obrażenia ciała.

UTRZYMUJ DOBRĄ WENTYLACJĘ

Monitor jest zaopatrzony w szczeliny wentylacyjne, aby chronić go przed przegrzaniem. Zastąpienie tych szczelin może spowodować pożar. W celu zapewnienia odpowiedniego przepływu powietrza, monitor powinien być ustawiony w odległości przynajmniej 10 cm (lub 4 cale) od jakichkolwiek ścian. W żadnym razie nie wolno usuwać podstawki (stopki) monitora. Usunięcie podstawki spowoduje zablokowanie otworów wentylacyjnych na tyłach obudowy, co może spowodować przegrzanie monitora. Ustawianie monitora na tylnej stronie, na boku lub do góry nogami, lub na dywanie albo innym miękkim materiale może także spowodować zagrożenie.

ODŁĄCZ PRZEWODY PRZED PRZESTAWIENIEM MONITORA

Przed przemieszczaniem monitora wyłącz zasilanie, odłącz kabel zasilający od gniazdka oraz zadbaj o odłączenie przewodu sygnałowego. Jeżeli nie odłączysz tych przewodów, może dojść do pożaru lub porażenia prądem elektrycznym.

ODŁĄCZAJ PRZEWODY MONITORA

Gdy monitor ma nie być używany przez długi okres czasu, zaleca się pozostawienie monitora z odłączonymi przewodami.

PRZY ODŁĄCZANIU PRZEWODU CHWYTAJ WTYCZKĘ

Aby odłączyć kabel zasilający lub kabel sygnałowy, zawsze odłączaj go trzymając za wtyczkę. Nigdy nie ciągnij samego przewodu, ponieważ może to spowodować pożar lub porażenie prądem elektrycznym.

NIE DOTYKAJ WTYCZEK WILGOTNYMI DŁONIAMI

Wyjmowanie lub wkładanie wtyczki do gniazda wilgotnymi dłońmi może być przyczyną porażenia prądem elektrycznym.

UMIESZCZANIE MONITORA NA KOMPUPERZE

Upewnij się, czy komputer jest wystarczająco wytrzymały, aby utrzymać masę monitora, ponieważ w przeciwnym razie może dojść do uszkodzenia komputera.

INNE ZALECENIA

ZALECENIA DOTYCZĄCE ERGONOMII

W celu wyeliminowania zmęczenia oczu nie używaj monitora ustawionego na jasnym tle lub w ciemnym pomieszczeniu. Aby zapewnić optymalne warunki oglądania, monitor powinien być ustawiony na wysokości tuż poniżej poziomu oczu i w odległości 40-60 cm (16-24 cali) od oczu. Kiedy używa się monitora przez długi okres czasu, zalecane jest przerywanie pracy co godzinę na dziesięć minut, ponieważ ciągłe patrzenie na ekran może spowodować przemęczenie wzroku.

SPECJALNE UWAGI NA TEMAT MONITORÓW LCD

- Przedstawione poniżej objawy są zjawiskami normalnymi w przypadku monitorów LCD i nie wskazują problemu.

INFO

- Przy pierwszym włączeniu monitora LCD, obraz może nie być dopasowany do obszaru wyświetlania ze względu na typ używanego komputera. W takim przypadku należy ustawić obraz we właściwym położeniu.
 - W zależności od używanego wzoru na pulpicie, możesz stwierdzić niewielką nierównomierność jasności ekranu.
 - Ze względu na właściwości ekranu LCD, po przełączeniu wyświetlanego obrazu może utrzymywać się powidok poprzedniego ekranu, jeśli ten sam obraz był wyświetlany przez kilka godzin. W takim przypadku, dzięki zmianie obrazu lub wyłączeniu zasilania na kilka godzin następuje powolna regeneracja ekranu.
- Ekranu nie wolno używać na wolnym powietrzu.
 - W przypadku użycia kabla dłuższego niż dołączony w zestawie, jakość obrazu może ulec pogorszeniu. Funkcja dotykowa może nie działać poprawnie jeśli długość kabla przekracza 3 metry.

UŻYTKOWANIE

Optymalny czas użytkowania ekranu wynosi 24 godziny na dobę.

Ekran można użytkować z trybie pejżaż, portret i face-up (zabudowa w blacie). W przypadku trybu face-up, należy aktywować funkcję wentylatora.

EFEKT WYPALENIA OBRAZU / WIDMO

We wszystkich ekranach LCD może wystąpić zjawisko tzw. wypalenia obrazu. Występuje ono w przypadku dłuższego wyświetlania na ekranie statycznych obrazów. Zjawisko to z czasem ustępuje, ale należy unikać wyświetlania statycznych obrazów przez dłuższy czas.

Aby zapobiec powstawaniu efektowi wypalenia obrazu, należy wyłączyć ekran na tak długo, jak długo wyświetlany był obraz statyczny. Np., jeśli obraz statyczny był wyświetlany przez godzinę i efekt widma jest zauważalny, ekran należy na godzinę wyłączyć.

Dla wszystkich ekranów LFD, iiyama zaleca wyświetlanie ruchomych obrazów i używanie ruchomego wygaszacza ekranu w regularnych odstępach czasu, kiedy ekran nie jest aktywny. Zaleca się też wyłączanie ekranu zawsze, gdy nie jest on używany.

Dobre efekty w zapobieganiu zjawisku wypalenia obrazu dają również używanie funkcji wentylatora oraz ustawienie Podświetlenia i Jasności na niższym poziomie.

DŁUGIE UŻYTKOWANIE W PRZESTRZENI PUBLICZNEJ

■ Efekt wypalenia obrazu na panelach LCD

Gdy statyczny obraz wyświetlany jest przez kilka godzin, ślady ładunków elektrycznych pozostają w pobliżu diod elektrycznych wewnątrz panelu LCD i mogą spowodować efekt widma.

■ Zalecenia

Aby zapobiec efektowi wypalenia obrazu i wydłużyć czas użytkowania produktu, zalecamy:

1. Unikać wyświetlania statycznego obrazu przez długi okres czasu, zmieniać non stop wyświetlany obraz statyczny na inny.
2. Wyłączać monitor, kiedy nie jest używany, pilotem lub przy użyciu funkcji menu OSD.
3. W przypadku, gdy monitor jest zainstalowany w środowisku gdzie panuje wysoka temperatura otoczenia lub w zabudowie, używać funkcji wentylatora, wygaszacza ekranu i ustawić niski poziom jasności.
4. Stosowanie odpowiednich systemów wentylacyjnych oraz systemów kontroli warunków klimatycznych.
5. Stanowczo używać aktywnych systemów chłodzących z wentylatorami w przypadku dłuższych czasów użytkowania lub wysokiej temperatury otoczenia.

OBSŁUGA KLIENTA

- INFO** ■ Gdy musisz zwrócić swoje urządzenie do naprawy, a oryginalne opakowanie zostało wyrzucone, prosimy o skontaktowanie się ze swym dostawcą lub z centrum serwisowym firmy iiyama w celu uzyskania porady lub zastępczego opakowania.

CZYSZCZENIE

- OSTRZEŻENIE** ■ Jeśli podczas czyszczenia monitora dojdzie do wpadnięcia jakichkolwiek materiałów lub rozlania na monitor takich płynów jak woda, natychmiast odłącz kabel zasilający i skontaktuj się ze swym dostawcą lub z centrum serwisowym firmy iiyama.

- UWAGA** ■ Przed rozpoczęciem czyszczenia monitora, należy ze względów bezpieczeństwa wyłączyć zasilanie i odłączyć przewody monitora.

- INFO** ■ W celu ochrony panelu wyświetlacza LCD nie używaj twardych przedmiotów, aby nie doszło do zarysowania lub zatarcia ekranu.
- Nigdy nie stosuj żadnego z wymienionych poniżej silnych rozpuszczalników. Powodują one uszkodzenia obudowy i ekranu LCD.
- | | | |
|----------------------------------|----------------|--|
| Rozcieńczalnik | Czysta benzyna | Środki czyszczące o działaniu ściernym |
| Środki do czyszczenia w aerozolu | Wosk | Rozpuszczalniki kwasowe lub zasadowe |
- Skutkiem pozostawiania obudowy przez długi okres czasu w zetknięciu z jakimikolwiek produktami z gumy lub tworzyw sztucznych może być degeneracja lub odbarwienie materiału obudowy.

- OBUDOWA** Plamy można usuwać za pomocą ściereczki lekko zwilżonej roztworem łagodnego detergentu. Następnie należy wytrzeć obudowę miękką suchą szmatką.

- EKRAN
LCD** Zaleca się okresowe czyszczenie za pomocą miękkiej, suchej szmatki.
Nie należy używać papierowych chusteczek higienicznych, ponieważ mogą one powodować uszkodzenia ekranu LCD.

ZANIM URUCHOMISZ MONITOR

WŁAŚCIWOŚCI

- ◆ Obsługuje rozdzielczości do 1920 × 1080
- ◆ Wysoki kontrast 4000:1 (Typowy) / Jasność 500 cd/m² (Typowy: bez panelu dotykowego) : ProLite TF4637MSC
- ◆ Wysoki kontrast 1100:1 (Typowy) / Jasność 500 cd/m² (Typowy: bez panelu dotykowego) : ProLite TF5537MSC
- ◆ Cyfrowe wygładzanie znaków
- ◆ Automatyczna konfiguracja
- ◆ Głośniki Stereo 2 x 7W
- ◆ Zgodność ze standardem Plug & Play VESA DDC2B
Zgodność z systemami Windows[®] XP/Vista/7/8/8,1/10
- ◆ Zarządzanie energią (zgodność ze standardem VESA DPMS)
- ◆ Zgodność ze standardem zamocowania VESA (400mm×200mm) : ProLite TF4637MSC
- ◆ Zgodność ze standardem zamocowania VESA (600mm×400mm) : ProLite TF5537MSC
- ◆ Możliwość pracy 24/7 (obraz ruchomy) : ProLite TF5537MSC
- ◆ Zgodność ze standardem IPX1 (Dotyczy tylko przodu monitora)

KONTROLA ZAWARTOŚCI OPAKOWANIA

Do opakowania są dołączane wymienione poniżej akcesoria. Sprawdź, czy znajdują się one w opakowaniu razem z monitorem. Jeżeli czegoś brakuje lub coś jest uszkodzone, skontaktuj się ze swym lokalnym dostawcą firmy iiyama lub z regionalnym biurem firmy iiyama.

- Kabel zasilający*
- Kabel USB
- Bateria CR2025 (do Pilot)
- Instrukcja bezpieczeństwa
- Kabel VGA
- Kabel IR Extender
- Zacisk(do zamocowania kabli)
- Skrócona instrukcja obsługi
- Kabel DVI-D
- Pilot(do obsługi)

UWAGA * Parametry znamionowe przewodu zasilającego dla obszarów, gdzie stosowane jest napięcie 120V w sieci, wynoszą 10A/125V. Jeżeli korzystasz z zasilania o wyższych parametrach znamionowych niż podane powyżej, musi być stosowany kabel zasilający o parametrach znamionowych 10A/250V. Pamiętaj, iż używanie nieoryginalnego kabla zasilającego skutkuje utratą wszelkich praw gwarancyjnych.

ROZPAKOWANIE

- ① Rozpakuj monitor na stabilnym, czystym podłożu blisko gniazdka. Ustaw pudło w pionowej pozycji i zacznij otwieranie od góry żeby najpierw usunąć styropian zabezpieczający monitor od góry.
- ② Usuń uchwyt.
- ③ Usuń zabezpieczenie z nad monitora i wyjmij akcesoria oraz monitor.

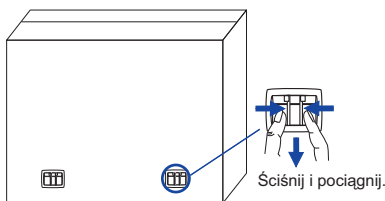

UWAGA

Do przenoszenia monitora potrzebne są conajmniej dwie osoby. W przeciwnym wypadku monitor może upaść i ulec uszkodzeniu. Przy przenoszeniu/wysyłce monitor należy trzymać za uchwyty.



SPECJALNE UWAGI DOTYCZĄCE EKRAŃÓW DOTYKOWYCH

UWAGA

Dotyknięcie powierzchni ekranu przedmiotami szpiczastymi, o ostrych krawędziach lub metalowymi może trwale uszkodzić monitor.

Może to prowadzić do unieważnienia gwarancji.

Zalecamy używać gumowego rysika przewodzącego (ø7.0 lub większym) lub palca.

ELEMENTY STERUJĄCE I ZŁĄCZA : MONITORA

<Przód>

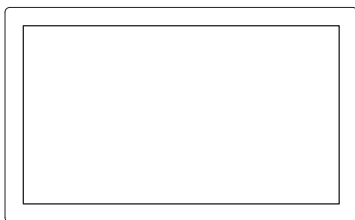

<Tył>

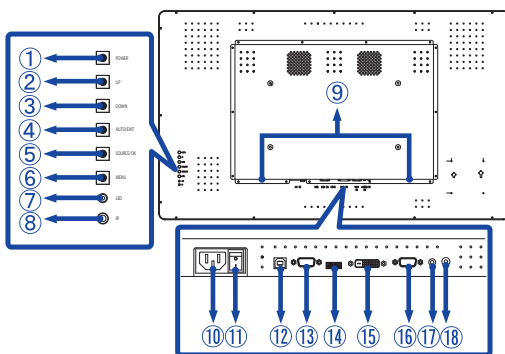

①	POWER	Przycisk Power	
②	UP	W górę/Głośność + przycisk	
③	DOWN	W dół/Głośność - przycisk	
④	AUTO / EXIT	Przycisk Auto/Exit	
⑤	SOURCE / OK	Przycisk Wejście sygnału/OK	
⑥	MENU	Przycisk Menu	
⑦	LED	Green	normalne działanie
		Orange	Zarządzanie energią
⑧	IR	Kontrolka pilota	
⑨	SPEAKERS	Głośniki	
⑩	AC IN	AC-INLET	Gniazdo zasilania prądem przemiennym (~ : Prąd przemienny)(AC-IN)
⑪	AC SWITCH — (ON) / ○ (OFF)	MAIN POWER	Wyłącznik główny
⑫	USB	USB	Wejście USB do funkcji dotykowej
⑬	COM IN	RS232C 9pin	Złącze RS232C
⑭	HDMI	HDMI	Złącze HDMI
⑮	DVI IN	DVI-D	Złącze DVI-D
⑯	VGA IN	VGA	Złącze VGA
⑰	AUDIO IN (PC Audio In)	Mini Jack	Złącze audio
⑱	IR	Mini Jack	Złącze IR Extender

INSTALACJA

UWAGA

- Postępuj zgodnie z instrukcją obsługi wybranego mocowania. Wszelkie pytania kieruj do wykwalifikowanych specjalistów.
- Do przenoszenia monitora potrzebne są conajmniej dwie osoby.
- Przed instalacją upewnij się, że ściana wytrzyma ciężar monitora i mocowania.

[WALL MOUNTING]

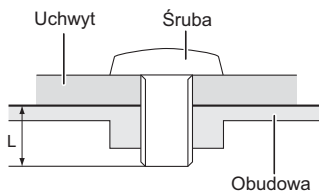

UWAGA

Jeśli chcesz powiesić monitor na ścianie, użyj śruby M6 z podkładką. Jej długość dostosuj do grubości uchwyty tak, aby długość śruby "L" wynosiła 10mm. Dłuższa śruba może uszkodzić części elektryczne wewnątrz monitora i w konsekwencji doprowadzić do porażenia prądem lub uszkodzenia monitora.

[FAN]

UWAGA

Jeśli ekran używany jest w pozycji face-up, należy włączyć funkcję wentylator.

Jeśli wentylator nie jest używany, temperatura rośnie i cykl życia produktu może ulec skróceniu.

Jeśli ekran jest umieszczony w zewnętrznej zabudowie, należy zainstalować w niej urządzenie chłodzące.

Kurz i brud mogą przywierać do wentylatora i osłabiać jego działanie, co może skutkować skróceniem cyklu życia produktu.

Należy regularnie go czyścić.

[Obrót obrazu]

Zestaw dotykowy jest przystosowany do wyświetlania obrazu zarówno w trybie krajobrazowym jak i portretowym.

• ProLite TF4637MSC

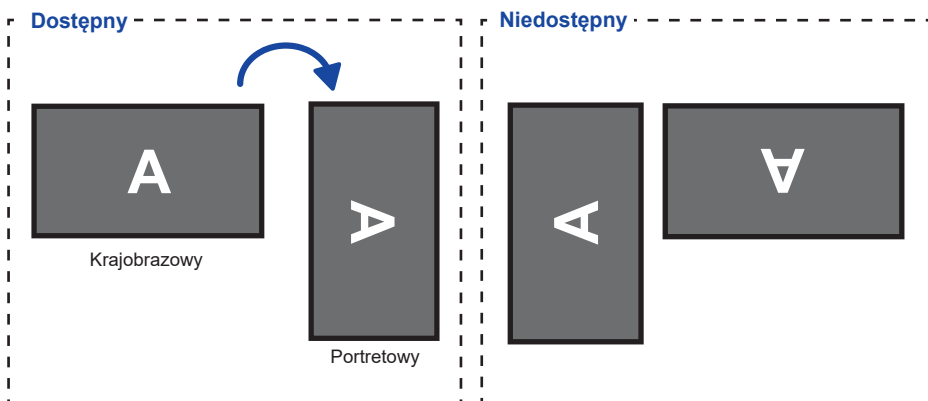

• ProLite TF5537MSC

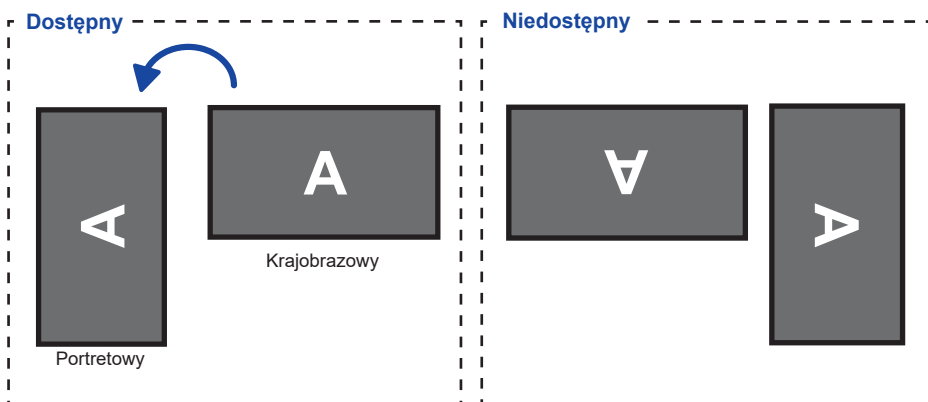

ELEMENTY STERUJĄCE I ZŁĄCZA : PILOT(DO OBSŁUGI)

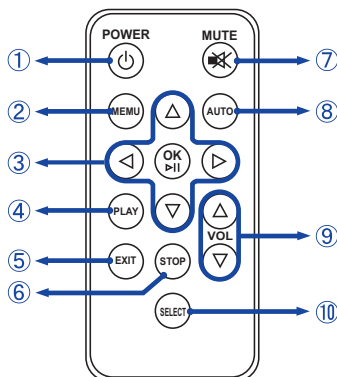

INFO

W celu sterowania pilotem, zalecamy ustawienie go z tyłu monitora (lewy dolna część - tam znajduje się czujnik). Jeśli użytkownik pilota znajduje się z przodu ekranu, może on nie zadziałać.

①	POWER	Włączenie i wyłączenie monitora.
②	MENU	Uruchomienie menu OSD. Jeśli OSD jest otwarte, przycisk wyświetla poprzednie podmenu.
③	▲▼◀▶	Nawigacja po menu i ustawieniach. ▲: Przycisk W górę ▼: Przycisk W dół ◀: Lewy przycisk ▶: Prawy przycisk
	OK	Potwierdzenie lub zapis wybranych ustawień.
④	PLAY	Niedostępne w tym modelu.
⑤	EXIT	Powrót do poprzedniego lub wyjście z Menu OSD.
⑥	STOP	Niedostępne w tym modelu.
⑦	MUTE	Włącza i wyłącza wyciszenie kiedy Menu nie jest wyświetlane.
⑧	AUTO	Automatyczna regulacja parametrów H. / V. Position, Clock oraz Phase.
⑨	VOL	▲: Zwiększ głośność. ▼: Zmniejsz głośność.
⑩	SELECT	Wybór źródła.

PRZYGOTOWANIE PILOTA

Jeśli chcesz używać pilota, włóż baterię.

UWAGA

Do pilota używaj wyłącznie baterii wymienionych w instrukcji obsługi. Uszkodzone baterie mogą spowodować plamy, pożar lub inne uszkodzenia.

- 1 Przesuń zamknięcie w prawo i odsuń pokrywę w kierunku pokazanym strzałką.

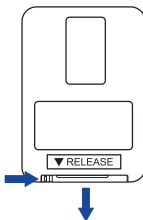

- 2 Włóż baterię (CR2025) stroną + do góry.

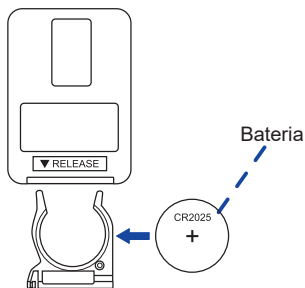

- 3 Zamknij pokrywę.

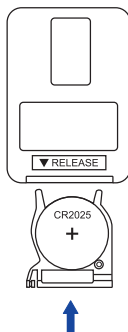

INFO

- Wymień baterie jeśli pilot nie działa. Użyj baterii CR2025.
- Używaj pilota kierując go w stronę kontrolki pilota na monitorze.
- Pilot innej marki nie będzie działał z monitorem. Używaj wyłącznie pilota dostarczonego z monitorem.
- Zużyte baterie poddaj utylizacji zgodnie z obowiązującymi przepisami.

GRUNDFUNKTIONEN

■ Uruchomienie monitora

Monitor jest włączony, a wskaźnik stanu świeci na zielono po naciśnięciu przycisku Power na monitorze lub pilocie. Monitor jest wyłączony, a wskaźnik stanu świeci na pomarańczowo po naciśnięciu przycisku Power na monitorze lub pilocie. Aby urządzenie włączyć, należy ponownie nacisnąć przycisk Power.

INFO

Nawet w trybie power management (zarządzania energią) lub po wyłączeniu monitora przy pomocy przycisku POWER, monitor pobiera niewielką ilość prądu. Wyjmij kabel zasilający monitora z gniazdka kiedy go nie używasz (np. na noc), aby uniknąć niepotrzebnego poboru prądu.

[Monitora]

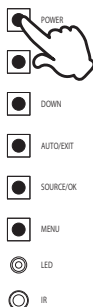

[Pilota]

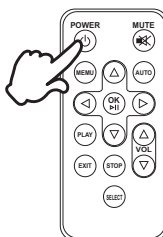

■ Wyświetlenie menu OSD

Menu jest wyświetlane po naciśnięciu przycisku MENU na monitorze lub pilocie. Aby je wyłączyć należy nacisnąć przycisk EXIT na monitorze lub pilocie.

[Monitora]

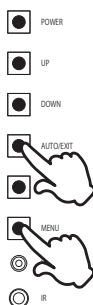

[Pilota]

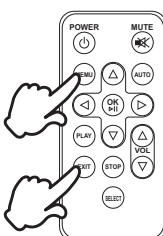

■ Przełączanie między opcjami

Wyboru ustawienia dokonuje się przez naciskanie przycisków UP/DOWN Button na monitorze lub przycisków ▲ / ▼ na pilocie w czasie gdy menu jest wyświetlane.

[Monitora]

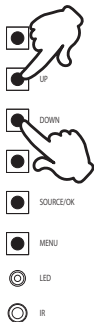

[Pilota]



■ Wybór danej opcji menu

Zmian w ustawieniach dokonuje się przez naciskanie przycisków ◀ / ▶ na pilocie w czasie gdy menu jest wyświetlane.

[Pilota]

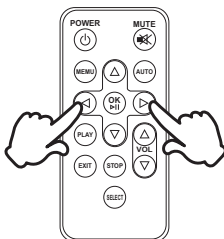

■ Regulacja głośności

Aby regulować poziom głośności należy nacisnąć przyciski UP/DOWN na monitorze lub przyciski VOL ▲ / ▼ na pilocie w czasie gdy menu jest wyświetlane.

[Monitora]

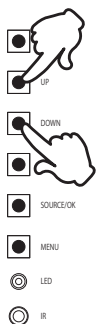

[Pilota]

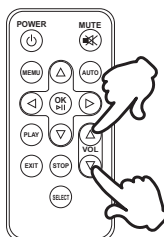

■ Zmiana wejścia sygnału

Aktywacja następuje poprzez naciskanie przycisku SOURCE na monitorze lub SELECT na pilocie.

[Monitora]

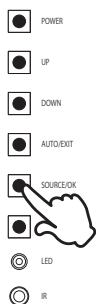

[Pilota]

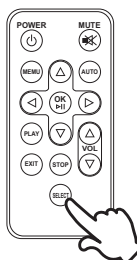

PODŁĄCZANIE MONITORA

- 1 Upewnij się, czy komputer i monitor są wyłączone.
- 2 Przewodem sygnałowym połącz monitor z komputerem.
- 3 Przewodem USB połącz monitor z komputerem.
- 4 Podłącz kabel zasilający najpierw do monitora, a następnie do gniazdka elektrycznego.
- 5 Włącz monitor (Wyłącznik główny i Przełącznik zasilania) i komputer.

UWAGA

■ Przewody sygnałowe używane do łączenia komputera z monitorem mogą być różne w zależności od typu używanego komputera. Nieprawidłowe połączenie może spowodować poważne uszkodzenie zarówno monitora, jak i komputera. Kabel dostarczany wraz z monitorem to standardowy kabel z złączem. Jeżeli potrzebny jest specjalny kabel, skontaktuj się ze swym sprzedawcą lub najbliższym przedstawicielem firmy iiyama.

- Upewnij się, że śruby mocujące są dobrze dokręcone na obu końcach kabla sygnałowego.
- Po podłączeniu kablem USB poczekaj 5 sekund i funkcja dotykowa jest gotowa do użycia. Monitor rozpoznaje dotyk wykonywany rysikiem, palcem lub jakimkolwiek innym przedmiotem.

[Przykład połączenia]

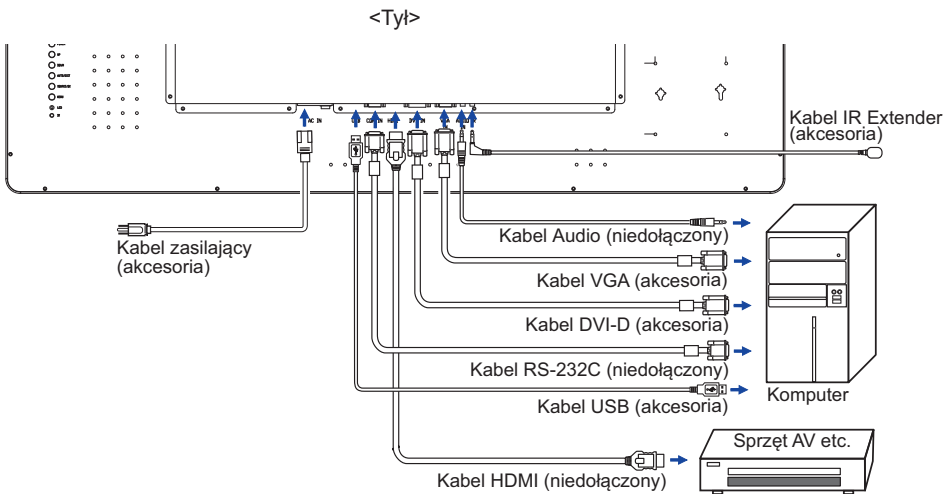

[Uchwyt na kable]

- 1 Wsadź zacisk w otwór.
- 2 Przełóż przez niego kable.
- 3 Zbierz kable z tyłu.

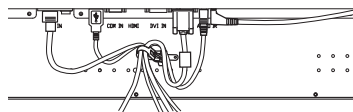

USTAWIENIA KOMPUTERA

■ Synchronizacja sygnałów

Patrz tabela synchronizacji dla podstawowych rozdzielczości w rozdziale SYNCHRONIZACJA na stronie 34.

■ Windows XP/Vista/7/8/8,1/10 Plug & Play

Monitor LCD firmy iiyama jest zgodny ze standardem VESA DDC2B. Funkcja Plug & Play działa w systemach operacyjnych Windows XP/Vista/7/8/8,1/10 dzięki przyłączeniu komputera zgodnego ze standardem DDC2B za pomocą dostarczonego przewodu sygnałowego.

Odpowiedni sterownik monitora dla systemów Windows XP można pobrać przez Internet ze strony <http://www.iiyama.pl> (do pobrania przy każdym z modeli).

INFO

■ Aby uzyskać dodatkowe informacje o sposobie pobierania sterownika dla monitora z ekranem dotykowym, należy odwiedzić wspomnianą powyżej witrynę internetową.

■ Włączanie monitora

Najpierw włącz monitor, następnie komputer.

■ MULTI-TOUCH

Monitor jest zgodny z Plug & Play VESA DDC2B

Funkcja multi-touch działa pod systemami Windows 7/8/8,1/10 po podłączeniu monitora dołączonym kablem USB do komputera zgodnego ze standardem DDC2B.

■ System operacyjny kompatybilny z funkcją MultiTouch

Microsoft Windows 7 (64 bit i 32 bit)

Microsoft Windows 8/8,1/10 (64 bit i 32 bit)

Linux (3.8) i wersje późniejsze

Nie jest kompatybilny z Windows 2000 i wcześniejszymi wersjami Windows

	Windows 8/8,1/10	Windows 7* ⁵	Windows 7* ⁴	Linux
Mysz domyślna* ¹	○	○	○	○
Cyfrowa funkcja dotykowa* ²	○	○	○	×
Cyfrowa funkcja Multi-Touch z Windows 7* ³	○	○	×	×

*1 Mysz domyślna (kliknij, przeciągnij, kliknij dwukrotnie, kliknij prawym przyciskiem myszy)

*2 Cyfrowa funkcja dotykowa

(kliknij, przeciągnij/wyberz, kliknij dwukrotnie, kliknij prawym przyciskiem myszy, podgląd)

*3 Cyfrowa funkcja Multi-Touch z Windows 7

*4 Windows 7 - Starter i Home Basic wersja

*5 Windows 7 - Home Premium, Professional, Enterprise i Ultimate wersjami

OBSŁUGA MONITORA

W celu zapewnienia najlepszego obrazu, monitor LCD firmy iiyama otrzymał w fabryce predefiniowane ustawienia synchronizacji (patrz str. 34). Możesz także dostosować obraz wykonując przedstawione poniżej operacje na przyciskach. Aby uzyskać więcej szczegółowych informacji na temat regulacji obrazu, zapoznaj się z tematem REGULACJA PARAMETRÓW EKRANU na stronie 25.

- 1 **Naciśnij przycisk MENU, aby uruchomić funkcję Menu ekranowego (OSD). Są tutaj dodatkowe pozycje menu, które można przełączać przyciskami ▲ / ▼ .**

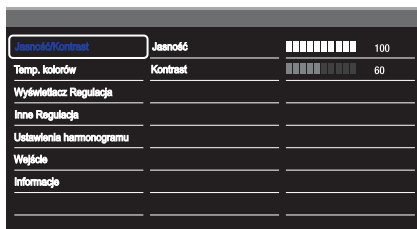

- 2 **Wybierz pozycję MENU i naciśnij ► lub OK, by w nią wejść. Następnie użyj przycisków ▲ / ▼ aby podświetlić wybraną opcję.**
- 3 **Naciśnij ponownie przycisk ► lub OK. Używając przycisków ▲ / ▼ dokonaj odpowiedniej regulacji lub ustawienia.**
- 4 **Naciśnij przycisk EXIT, aby opuścić menu, a wprowadzone ustawienia zostaną automatycznie zapisane.**

Na przykład, aby dokonać korekty położenia w pionie, wybierz pozycję menu "Wyświetlacz Regulacja", a następnie naciśnij przycisk MENU. Potem wybierz "Pozycja pionowa" Ustawienie pionowe ▲ / ▼. Naciśnij przycisk ► lub OK.

Wtedy użyj przycisków ▲ / ▼ do zmiany ustawienia położenia w pionie. Położenie całego wyświetlanego obrazu będzie zmieniać się na bieżąco zgodnie z wprowadzanymi zmianami.

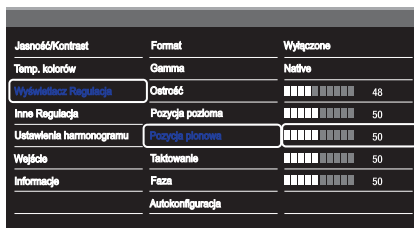

Na koniec naciśnij przycisk EXIT, który kończy regulację, a wszystkie zmiany są zapisywane w pamięci.

INFO

- W przypadku wstrzymania operacji na przyciskach podczas przeprowadzania regulacji, Menu ekranowe zniknie po upływie okresu czasu zdefiniowanego w ustawieniu Wygaszenie OSD.
- Również naciśnięcie przycisku MENU/EXIT powoduje szybkie wyłączenie Menu ekranowego.
- W chwili zniknięcia Menu ekranowego następuje zapisanie w pamięci wszelkich wprowadzonych zmian. Należy unikać wyłączenia zasilania, kiedy korzysta się z Menu ekranowego.
- Regulacje parametrów Pozycja pozioma/pionowa, Taktowanie oraz Faza są zapisywane dla każdego taktowania sygnałów oddzielnie. Z wyjątkiem tych parametrów, wszystkie pozostałe regulacje posiadają tylko jedno ustawienie, które dotyczy wszystkich wartości taktowania sygnałów.

● **BLOKADA:** * Dostępne tylko dla Obsługi.

Naciśnij i przytrzymaj przycisk MENU i Przycisk Power przez 3 sekundy, kiedy menu OSD nie jest wyświetlane.

* Menu OSD nie jest wyświetlane kiedy jest zablokowane. Naciśnij i przytrzymaj przycisk MENU i Przycisk Power przez 3 sekundy, kiedy menu OSD nie jest wyświetlane.

Wyświetla się następujące menu OSD.

Element regulacji	Problem / Opcja	
OSD	Włączony	Blokuje menu OSD.
	Wyłączony	Odblokowuje menu OSD.
Power Key	Włączony	Blokuje Przycisk Power.
	Wyłączony	Odblokowuje Przycisk Power.
Remoto Control	Włączony	Blokuje Pilota.
	Wyłączony	Odblokowuje Pilota.

ZAWARTOŚĆ MENU REGULACJA

Jasność/Kontrast Brightness/Contrast

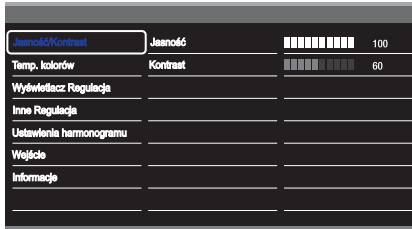

Element regulacji	Problem / Opcja	Przyciski, które należy naciskać
Jasność * Brightness	Zbyt ciemny obraz	
	Zbyt jasny obraz	
Kontrast Contrast	Zbyt mdły obraz	
	Zbyt intensywny obraz	

* Dokonaj regulacji parametru Brightness, gdy używasz monitora w ciemnym pomieszczeniu i odnosisz wrażenie, że obraz jest zbyt jasny.



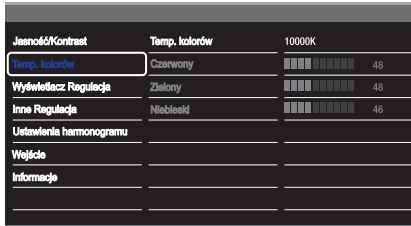





















Temp. kolorów Color Settings



Element regulacji	Problem / Opcja	Przyciski, które należy naciskać	
Temp. kolorów Color Temp.	10000k	Bardziej niebieskawa biel	
	9300k	Niebieskawa biel	
	6500k	Czerwonawa biel	
	Użytkownik User	Czerwony Red	Zu schwach
		Zielony Green	Zu stark
	Niebieski Blue	 	

Wyświetlacz Regulacja Display Settings

Jasność/Kontrast	Format	Wyłączone
Temp. kolorów	Gamma	Native
Wyświetlacz Regulacja	Ostrość	■■■■■■■■■■ 48
Inne Regulacja	Pozycja pozioma	■■■■■■■■■■ 50
Ustawienia harmonogramu	Pozycja pionowa	■■■■■■■■■■ 50
Wejście	Taktowanie	■■■■■■■■■■ 50
Informacje	Faza	■■■■■■■■■■ 50
	Autokonfiguracja	

Element regulacji	Problem / Opcja	Przyciski, które należy naciskać
Format Aspect Ratio	Wyłączone	Format jest wyłączona.
	16:10	Wyświetl wszystkie obrazy w formacie 16:10.
	5:4	Wyświetl wszystkie obrazy w formacie 5:4.
	4:3	Wyświetl wszystkie obrazy w formacie 4:3.
Gamma Gamma	Ustawienia Gamma. Native / 2.2 / 1.8	
Ostrość Sharpness	Możesz dokonać zmiany ostrości obrazu w skali od 0 do 100 (ostry-miękki). Naciskaj przycisk ▲, aby zmieniać ostrość obrazu w kolejności liczbowej. Naciskaj przycisk ▼, aby zmieniać ostrość obrazu w kolejności odwrotnej.	  
Pozycja pozioma * ¹ H. Position	 Obraz jest za bardzo na lewo  Obraz jest za bardzo na prawo	   
Pozycja pionowa * ¹ V. Position	 Obraz zbyt nisko  Obraz zbyt wysoko	   
Taktowanie * ^{1,3} Clock	 Obraz zbyt wąski  Obraz zbyt szeroki	   
Faza * ^{1,3} Phase	Służy do korekcji migotania tekstu lub linii	  
Autokonfiguracja * ^{1,2} Auto Adjust	Automatyczna regulacja parametrów Poł., Faza oraz Taktowanie.	

*¹ Tylko analogowy sygnał wejściowy.

*² Aby uzyskać najlepsze rezultaty, regulację Autokonfiguracja należy przeprowadzać korzystając z obrazu kontrolnego regulacji. Zapoznaj się z tematem REGULACJA PARAMETRÓW EKRANU na stronie 25.

*³ Zapoznaj się z tematem REGULACJA PARAMETRÓW EKRANU na stronie 25.

Inne Regulacja Other Settings

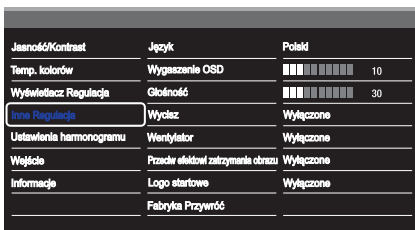

Element regulacji	Problem / Opcja		Przyciski, które należy naciskać	
Język Language	English	Angielski	Nederlands	Holenderski
	Français	Francuski	Poliski	Polski
	Español	Hiszpański	Русский	Rosyjski
	Deutsch	Niemiecki	Italiano	Włoski
Wygaszenie OSD OSD time out	Możesz ustawić czas wyświetlania OSD display od 5 do 30 sekund.			
Głośność Volume	Zbyt cicho Zbyt głośno			
Wycisz Mute	Włączony	Tymczasowo wyłącza dźwięk.		
	Wyłączone	Przywraca poprzedni poziom głośności dźwięku.		
Wentylator *1 Fan	Włączony	Wentylator jest włączona.		
	Wyłączone	Wentylator jest wyłączona.		
Przeciw efektowi zatrzymania obrazu Anti Image Retention	Włączony	Automatycznie wyświetla ruchome obrazy (przesunięcie o 2 piksele) w celu zapobiegania efektowi zatrzymania obrazu.		
	Wyłączone	Przeciw efektowi zatrzymania obrazu jest wyłączona.		
Logo startowe Opening Logo	Włączony	Logo iiyama wyświetla się gdy monitor jest włączony.		
	Wyłączone	Logo iiyama nie wyświetla się gdy monitor jest włączony.		
Fabryka Przywróć *2 Factory Reset	Przywracane są ustawienia fabryczne.			

*1 Jeśli ekran używany jest w pozycji face-up, należy włączyć funkcję wentylator.

*2 Przywrócenie ustawień fabrycznych powoduje usunięcie ustawień harmonogramu.

Ustawienia harmonogramu Schedule Settings

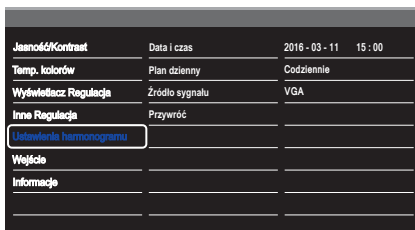

Element regulacji	Problem / Opcja	Przyciski, które należy naciskać				
Data i czas Date and Time	Ustaw aktualne datę i czas wewnętrznego zegara. Data / Czas					
Plan dzienny * Timer day set	Ustaw cykl. Codziennie / Niedz. / Pon. / Wt. / Sr. / Czw. / Pt. / Sob.					
	Aktywacja Activation	<table border="1"> <tr> <td>Włączone On</td> <td>Harmonogram jest włączona.</td> </tr> <tr> <td>Wyłączone Off</td> <td>Harmonogram jest wyłączona.</td> </tr> </table>	Włączone On	Harmonogram jest włączona.	Wyłączone Off	Harmonogram jest wyłączona.
	Włączone On	Harmonogram jest włączona.				
Wyłączone Off	Harmonogram jest wyłączona.					
Włącz czasie On Time Wyłącz czas Off Time	Ustal godziny, o których ekran ma się włączyć i wyłączyć.					
Źródło sygnału On timer input select	Wybierz, które źródło sygnału ma zostać użyte przy następnym uruchomieniu ekranu. VGA / DVI / HDMI					
Przywróć Reset	Włączone On	Przywrócenie fabrycznych ustawień ustawienia harmonogramu.				
	Wyłączone Off	Powrót do Menu.				

* Aby aktywować opcję, zaznacz ją w menu ekranowym. Odznacz ją, aby ją deaktywować.

Wejście Input Source

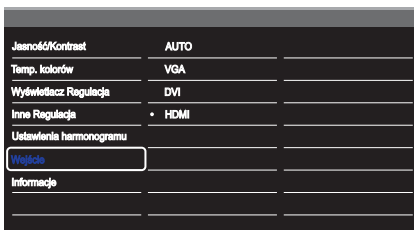

Element regulacji

Problem / Opcja

Przyciski, które należy naciskać

Wejście Input Source

AUTO	Automatyczny wybór wejścia sygnału.
VGA	Wybierz Analogowy sygnał wejściowy.
DVI	Wybierz Cyfrowy(DVI) sygnał wejściowy.
HDMI	Wybierz Cyfrowy(HDMI) sygnał wejściowy.

INFO

Kiedy do złącza źródła sygnału zostanie przyłączony tylko jeden z tych trzech sygnałów wejściowych, wtedy automatycznie zostanie wybrany ten przyłączony sygnał. Funkcja Wybór sygnału wejściowego nie jest dostępna, gdy na wybranym złączu nie ma sygnału wejściowego lub po przejściu monitora do trybu zarządzania energią.

Informacje Information

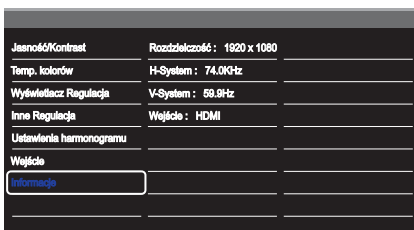

Wyświetlane są informacje dotyczące bieżącego sygnału wejściowego, doprowadzonego z karty graficznej komputera.

INFO

Więcej informacji na temat rozdzielczości oraz częstotliwości odświeżania można znaleźć w instrukcji obsługi karty graficznej.

REGULACJA PARAMETRÓW EKRANU

Kiedy zostanie wybrany PC sygnał wejściowy (Analog input), wykonanie poniższej procedury regulacji obrazu umożliwi uzyskać żądaną jakość obrazu.

- Regulacje parametrów obrazu przedstawione w tej instrukcji obsługi zapewniają ustawienie położenia oraz zminimalizowanie migotania lub rozmycia obrazu dla konkretnego, używanego komputera.
- Monitor zapewnia uzyskanie najlepszej jakości obrazu przy rozdzielczości 1920 × 1080, lecz nie może zapewnić tego przy rozdzielczościach niższych od 1920 × 1080, ponieważ wtedy następuje automatyczne rozciągnięcie obrazu w celu dopasowania do rozmiarów pełnego ekranu. Podczas normalnego użytkownika monitora zaleca się stosowanie rozdzielczości 1920 × 1080.
- Wyświetlany tekst lub linie będą rozmyte lub niejednakowej grubości, kiedy następuje rozciąganie obrazu ze względu na proces powiększania ekranu.
- Lepiej jest dokonywać regulacji położenia i częstotliwości za pomocą elementów sterujących monitorem niż przy użyciu oprogramowania komputera, bądź programów narzędziowych.
- Regulacji należy dokonywać po okresie nagrzewania trwającym przynajmniej trzydzieści minut.
- Po wykonaniu regulacji Auto Adjust może być konieczna dodatkowa regulacja w zależności od ustawień rozdzielczości i taktowania sygnałów.
- Funkcja Auto Adjust może nie działać prawidłowo, kiedy wyświetlany jest inny obraz niż obraz kontrolny regulacji ekranu. W takim przypadku konieczna jest regulacja ręczna.

Istnieją dwie metody regulacji parametrów ekranu. Jedną metodą jest automatyczna regulacja parametrów Położenie obrazu, Taktowanie i Faza. Drugą metodą jest ręczne wykonanie każdej z tych regulacji.

Najpierw wykonaj regulację Auto Adjust, kiedy monitor zostanie przyłączony do komputera lub nastąpi zmiana rozdzielczości. Jeśli po wykonaniu regulacji Auto Adjust ekran migocze lub jest rozmyty, konieczne jest wykonanie regulacji ręcznych. Obie te regulacje powinny być wykonywane z wykorzystaniem obrazu kontrolnego regulacji ekranu (Test.bmp), który można uzyskać poprzez witrynę sieci Web firmy Iiyama (<http://www.iiyama.pl> - zakładka Serwis - > Pobierz).

Wykonanie poniższej procedury regulacji obrazu umożliwia uzyskanie żądanej jakości obrazu.

W tej instrukcji obsługi przedstawiono wykonywanie regulacji w środowisku systemu operacyjnego Windows® OS.

- ① **Ustaw wyświetlanie obrazu w optymalnej rozdzielczości.**
- ② **Ustaw obraz Test.bmp (obraz kontrolny regulacji ekranu) jako tło pulpitu.**

INFO

- Dowiedz się w odpowiedniej dokumentacji, jak to zrobić.
- Obraz Test.bmp został przygotowany w rozdzielczości 1280 × 1024. W oknie dialogowym ustawiania tła pulpitu wybierz wyświetlanie obrazu na środku. Jeżeli używasz Microsoft® PLUS! 95/98, anuluj ustawienie „Rozciągaj tło pulpitu, aby dopasować do ekranu”.

[Obraz kontrolny regulacji]

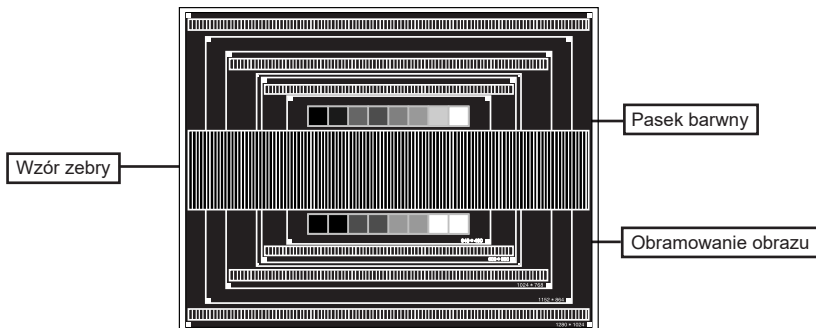

- ③ Dostosuj autokonfigurację.
- ④ Dokonaj ręcznej regulacji obrazu wykonując poniższą procedurę, kiedy obraz migocze lub jest rozmyty lub obraz nie jest dopasowany do rozmiaru ekranu po wykonaniu regulacji Auto Adjust.
- ⑤ Dokonaj regulacji położenia w pionie, tak aby obramowanie obrazu było dopasowane do obszaru wyświetlania.

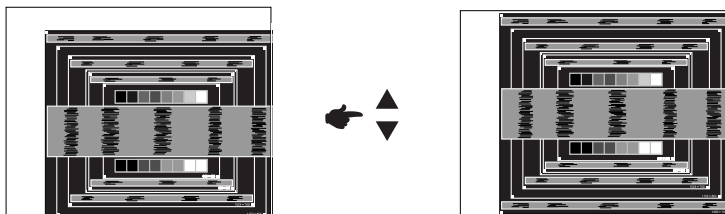

- ⑥ 1) Dokonaj regulacji położenia w poziomie, tak aby obramowanie obrazu było dosunięte do lewej krawędzi obszaru wyświetlania.

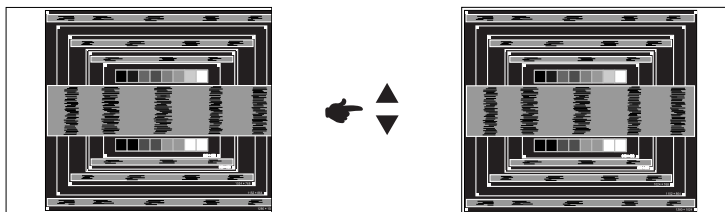

- 2) Rozciągnij obramowanie obrazu z prawej strony w taki sposób, aby dosunąć ją do prawej krawędzi obszaru wyświetlania poprzez regulację częstotliwości Taktowanie zegara obrazu.

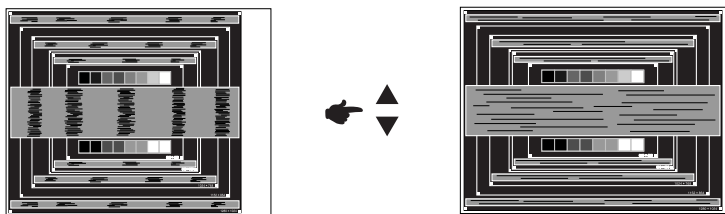

INFO

- Gdy obramowanie z lewej strony obrazu odsunie się od lewej krawędzi obszaru wyświetlania podczas regulacji Taktowanie, wykonaj czynności regulacyjne 1) i 2).
- Inny sposób wykonania regulacji Taktowanie polega na skorygowaniu pionowych linii falistych na wzorze zęby obrazu kontrolnego.
- Podczas wykonywania regulacji Taktowanie, w poziomie oraz w pionie może występować migotanie obrazu.
- Jeżeli po wykonaniu regulacji Taktowanie okaże się, że obramowanie obrazu kontrolnego jest większe lub mniejsze niż obszar wyświetlania danych, powtórz czynności od ③.

- ⑦ **Dokonaj regulacji Faza w celu skorygowania poziomych falistych linii, migotania lub rozmycia w obszarze wzoru zębry obrazu kontrolnego.**

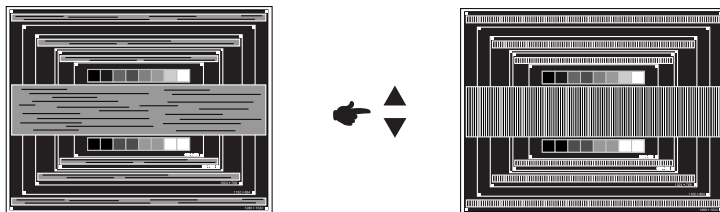

INFO

- Jeżeli na części ekranu nadal występuje silne migotanie lub rozmycie, powtórz czynności ⑥ i ⑦, ponieważ regulacja Taktowanie może nie być właściwa. Jeśli ekran nadal migocze lub jest rozmyty, ustaw niższą wartość częstotliwości odświeżania (60Hz) i ponownie powtórz czynności regulacyjne od ③.
- Dokonaj regulacji w poziomie po wykonaniu regulacji Faza, jeśli podczas tej regulacji nastąpiła zmiana położenia w poziomie.

- ⑧ **Wykonaj regulację Jasność oraz Color, aby uzyskać żądaną jakość obrazu po wykonaniu regulacji Taktowanie oraz Faza.**

Ustaw z powrotem swoje ulubione tło pulpitu.

FUNKCJA ZARZĄDZANIA ENERGIĄ

Funkcja zarządzania energią tego produktu jest zgodna z wymaganiami oszczędzania energii standardów EVESA DPMS. Jeżeli ta funkcja jest aktywna, zapewnia automatyczne redukowanie niepotrzebnego zużycia energii przez monitor, kiedy komputer nie jest używany.

Aby można było korzystać z tej funkcji, monitor musi być przyłączony do komputera zgodnego ze standardem VESA DPMS. Monitor przechodzi do trybu zarządzania energią, jak to przedstawiono poniżej. Funkcja zarządzania energią, wraz z wszelkimi ustawieniami zegarów, jest konfigurowana przez system operacyjny. W podręczniku systemu operacyjnego możesz sprawdzić konfigurację zarządzania energią.

■ Tryb Zarządzanie energią

Kiedy zostaną wyłączone sygnały synchronizacji pionowej i poziomej z komputera, monitor przechodzi do trybu Zarządzania energią, który zapewnia obniżenie zużycia energii do poziomu poniżej 0,5W. Ekran staje się ciemny. Po ponownym dotknięciu klawiatury lub myszki następuje wyjście z trybu Zarządzania energią i obraz pojawia się po kilku sekundach.

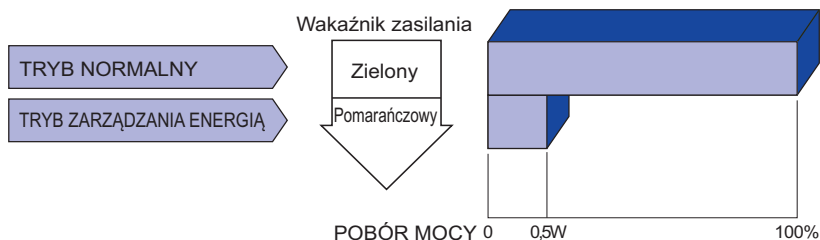

INFO

- Monitor zużywa energię elektryczną nawet po przejściu do trybu zarządzania energią. Aby uniknąć niepotrzebnego zużycia energii, wyłączaj zasilanie monitora, kiedy nie jest używany, w nocy lub podczas weekendów.
- Jest możliwe, że będzie włączony sygnał wideo z komputera, kiedy brakuje sygnałów synchronizacji pionowej lub poziomej. W takiej sytuacji funkcja ZARZĄDZANIE ENERGIĄ może nie działać prawidłowo.

ROZWIĄZYWANIE PROBLEMÓW

Gdy monitor nie działa prawidłowo, wykonaj poniższe czynności w celu znalezienia prawdopodobnego rozwiązania problemu.

1. W zależności od występującego problemu wykonaj regulacje przedstawione w punkcie OBSŁUGA MONITORA. Gdy nie zapewnia to przywrócenia obrazu, przejdź do czynności 2.
2. Jeżeli nie możesz znaleźć stosownej pozycji regulacji w punkcie OBSŁUGA MONITORA lub problem nie ustępuje, wykonaj poniższe czynności kontrolne.
3. W przypadku gdy zetknąłeś się z problemem, który nie został opisany poniżej lub nie możesz skorygować tego problemu, zaprzestań użytkowania monitora i skontaktuj się ze swoim dostawcą lub centrum serwisowym firmy iiyama w celu uzyskania dodatkowej pomocy.

Problem

Sprawdź

- | | |
|--|--|
| ① Obraz nie wyświetla się. | <input type="checkbox"/> Czy kabel zasilania jest prawidłowo umieszczony w gnieździe.
<input type="checkbox"/> Czy zostało włączone zasilanie.
<input type="checkbox"/> Czy w gnieździe prądu przemiennego jest napięcie. - sprawdź przyłączając inne urządzenie.
<input type="checkbox"/> Czy jest aktywny wygaszacz ekranu bez obrazu – dotknij klawiatury lub myszki.
<input type="checkbox"/> Zwiększ kontrast i/lub jasność.
<input type="checkbox"/> Czy komputer jest włączony.
<input type="checkbox"/> Czy został prawidłowo przyłączony kabel sygnałowy.
<input type="checkbox"/> Czy taktowanie sygnałów z komputera jest zgodne z danymi technicznymi monitora.
<input type="checkbox"/> Czy jest aktywny wygaszacz ekranu bez obrazu – dotknij klawiatury lub myszki. |
| ② Brak synchronizacji ekranu. | <input type="checkbox"/> Czy został prawidłowo przyłączony kabel sygnałowy.
<input type="checkbox"/> Czy taktowanie sygnałów z komputera jest zgodne z danymi technicznymi monitora.
<input type="checkbox"/> Czy poziom sygnału wyjściowego wideo z komputera jest zgodny z danymi technicznymi monitora. |
| ③ Obraz nie jest na środku ekranu. | <input type="checkbox"/> Czy taktowanie sygnałów z komputera jest zgodne z danymi technicznymi monitora. |
| ④ Ekran jest zbyt jasny lub zbyt ciemny. | <input type="checkbox"/> Czy poziom sygnału wyjściowego wideo z komputera jest zgodny z danymi technicznymi monitora. |
| ⑤ Drga obraz na ekranie. | <input type="checkbox"/> Czy napięcie prądu elektrycznego jest zgodne z danymi technicznymi monitora.
<input type="checkbox"/> Czy taktowanie sygnałów z komputera jest zgodne z danymi technicznymi monitora. |
| ⑥ Brak dźwięku. | <input type="checkbox"/> Czy włączony jest sprzęt audio (komputer itp.).
<input type="checkbox"/> Czy został prawidłowo przyłączony kabel audio.
<input type="checkbox"/> Czy głośność jest ustawiona.
<input type="checkbox"/> Czy wyciszenie jest wyłączone.
<input type="checkbox"/> Czy poziom sygnału wyjściowego audio ze sprzętu audio jest zgodny z danymi technicznymi monitora. |
| ⑦ Dźwięk jest zbyt głośny lub zbyt cichy. | <input type="checkbox"/> Czy poziom sygnału wyjściowego audio ze sprzętu audio jest zgodny z danymi technicznymi monitora. |
| ⑧ Słychać dziwny szum. | <input type="checkbox"/> Czy został prawidłowo przyłączony kabel audio. |
| ⑨ Monitor nie reaguje na dotyk. | <input type="checkbox"/> Czy kabel USB są dobrze podłączone?
<input type="checkbox"/> Czy zainstalowano odpowiedni sterownik? |
| ⑩ Monitor nie reaguje prawidłowo na dotyk. | <input type="checkbox"/> Czy monitor jest dobrze skalibrowany? |

INFORMACJE NA TEMAT RECYKLINGU

Nie wyrzucaj swego monitora – przyczynisz się do lepszej ochrony środowiska.

Odwiedź naszą witrynę: www.iiyama.com/recycle, aby uzyskać informacje o recyklingu monitorów.

DODATEK

Specyfikacje i wygląd produktów mogą ulec zmianie bez wcześniejszego zawiadomienia.

DANE TECHNICZNE : ProLite TF4637MSC

Ekran dotykowy	Technologia	Technologia pojemnościowa 12pt dotykowy
	Przepuszczalność światła	84%
	Twardość	6H
	Grubość	5mm
	Transfer danych	Przez USB
Kategoria		46"
Panel LCD	Technologia paneli	MVA
	Rozmiar	Przekątna: 116,8 cm / 46"
	Wielkość plamki	0,53025 mm w poziomie × 0,53025 mm w pionie
	Jasność	500cd/m ² (Typowy: bez panelu dotykowego), 420cd/m ² (Typowy: z Ekran dotykowy)
	Współczynnik kontrastu	4000 : 1 (Typowy)
	Kąt widzenia	Poziomej: po 178 stopni, pionowej: po 178 stopni (Typowy)
	Czas reakcji	6,5ms (gray - gray)
Liczba wyświetlanych kolorów		Około16,7 mln
Częstotliwość synchronizacji		Analogowy: Poziomej: 31,47-67,50 kHz, pionowej: 47-63 Hz Cyfrowy: Poziomej: 15,62-67,50 kHz, pionowej: 24-60 Hz
Maksymalna rozdzielczość		1920 × 1080, 2,1 megapikseli
Złącze sygnału wejściowego		VGA, DVI-D, HDMI
Złącze sygnału wejściowego audio		Gniazdo ø 3,5 mm typu mini jack (stereo)
Port szeregowy		RS-232C
Standard Plug & Play		VESA DDC2B™
Sygnal wejściowy synchronizacji		Oddzielne sygnały synchronizacji: TTL, dodatni lub ujemny
Sygnal wejściowy wizji		Analogowy: 0,7 Vp-p (standardowy), 75Ω, dodatni Cyfrowy: Zgodny z DVI (Digital Visual Interface standard wersja.1.0) Cyfrowy: HDMI
Sygnal wejściowy audio		Maks. 1,0 Vrms
Głośniki		Wewnętrzne: 7W×2 (głośniki stereo)
Złącze IR		IR Extender
Maksymalny rozmiar ekranu		Szer. 1018,08 mm × wys. 572,67 mm / szer. 40,1" × 22,5" wys
Źródło zasilania		Źródło prądu przemiennego o napięciu 100-240 V, 50/60 Hz, 1,0 A
Zużycie energii*1		90W (typowe), w trybie zarządzania energią: maksymalnie 0,5W Klasa efektywności energetycznej: B
Wymiary / waga netto		1100,0 × 654,5 × 89,0 mm / 43,3 × 25,8 × 3,5" (szer. × wys. × głęb.), 34,0kg / 74,9 lbs
Warunki środowiska	Podczas pracy:	Temperatura 0 do 40°C / 32 do 104°F Wilgotność 85% (bez kondensacji pary wodnej)
	Składowanie:	Temperatura -20 do 60°C / 4 to 140°F Wilgotność 85% (bez kondensacji pary wodnej)
Certyfikaty		CE, TÜV-Bauart, CU, IPX1*2

INFO

*1 Nie podłączono urządzeń USB/Audio.

*2 Zgodność ze standardem IPX1 : Dotyczy tylko przodu monitora

DANE TECHNICZNE : ProLite TF5537MSC

Ekran dotykowy	Technologia	Technologia pojemnościowa 12pt dotykowy
	Przepuszczalność światła	84%
	Twardość	6H
	Grubość	5mm
	Transfer danych	Przez USB
Kategoria		55"
Panel LCD	Technologia paneli	IPS
	Rozmiar	Przekątna: 138,8 cm / 55"
	Wielkość plamki	0,4833 mm w poziomie × 0,4833 mm w pionie
	Jasność	500cd/m ² (Typowy: bez panelu dotykowego), 420cd/m ² (Typowy: z Ekran dotykowy)
	Współczynnik kontrastu	1100 : 1 (Typowy)
	Kąt widzenia	Poziomej: po 178 stopni, pionowej: po 178 stopni (Typowy)
	Czas reakcji	12ms (gray - gray)
Liczba wyświetlanych kolorów		Około 16,7 mln
Częstotliwość synchronizacji		Analogowy: Poziomej: 31,47-67,50 kHz, pionowej: 47-63 Hz Cyfrowy: Poziomej: 15,62-67,50 kHz, pionowej: 24-60 Hz
Maksymalna rozdzielczość		1920 × 1080, 2,1 megapikseli
Złącze sygnału wejściowego		VGA, DVI-D, HDMI
Złącze sygnału wejściowego audio		Gniazdo ø 3,5 mm typu mini jack (stereo)
Port szeregowy		RS-232C
Standard Plug & Play		VESA DDC2B™
Sygnał wejściowy synchronizacji		Oddzielne sygnały synchronizacji: TTL, dodatni lub ujemny
Sygnał wejściowy wizji		Analogowy: 0,7 Vp-p (standardowy), 75Ω, dodatni Cyfrowy: Zgodny z DVI (Digital Visual Interface standard wersja.1.0) Cyfrowy: HDMI
Sygnał wejściowy audio		Maks. 1,0 Vrms
Głośniki		Wewnętrzne: 7W×2 (głośniki stereo)
Złącze IR		IR Extender
Maksymalny rozmiar ekranu		Szer. 1209,6 mm × wys. 680,4 mm / szer. 47,6" × 26,8" wys
Źródło zasilania		Źródło prądu przemiennego o napięciu 100-240 V, 50/60 Hz, 1,2 A
Zużycie energii*1		76W (typowe), w trybie zarządzania energią: maksymalnie 0,5W Klasa efektywności energetycznej: B
Wymiary / waga netto		1294,5 × 765,5 × 67,5 mm / 51,0 × 30,1 × 2,6" (szer. × wys. × głęb.), 45,7kg / 100,7 lbs
Warunki środowiska		Podczas pracy: Temperatura 0 do 40°C / 32 do 104°F Wilgotność 85% (bez kondensacji pary wodnej) Składowanie: Temperatura -20 do 60°C / 4 to 140°F Wilgotność 85% (bez kondensacji pary wodnej)
Certyfikaty		CE, TÜV-Bauart, CU, IPX1*2

INFO

*1 Nie podłączono urządzeń USB/Audio.

*2 Zgodność ze standardem IPX1 : Dotyczy tylko przodu monitora

WYMIARY : ProLite TF4637MSC

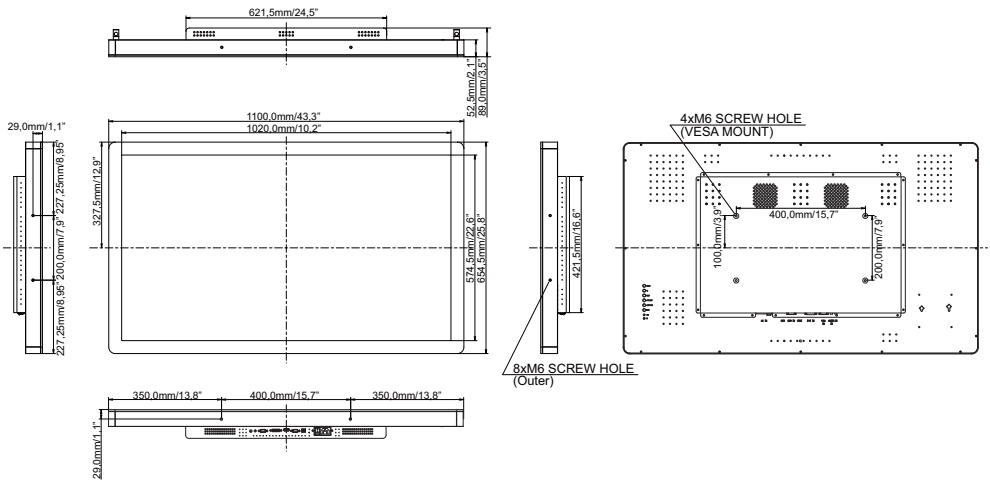

WYMIARY : ProLite TF5537MSC

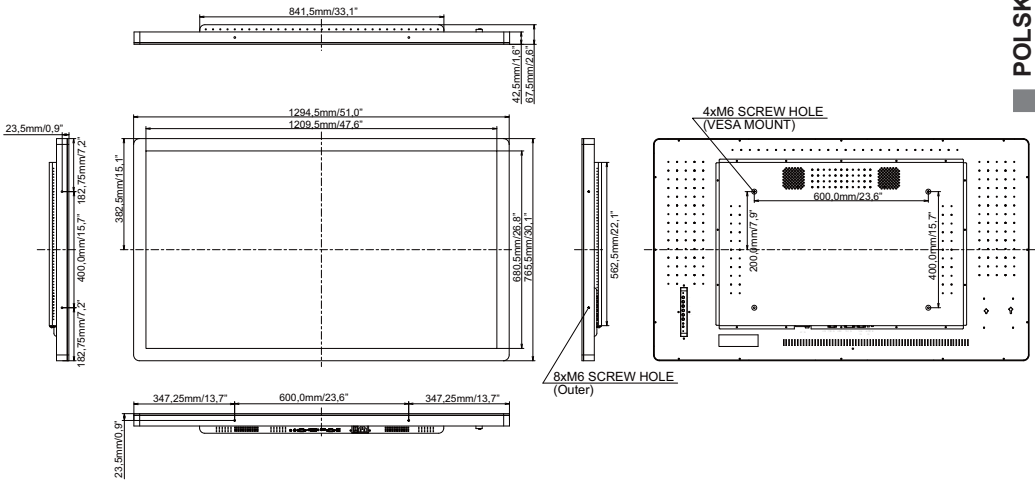

SYNCHRONIZACJA

Tryb wideo			Częstotliwość pozioma	Częstotliwość pionowa	Częstotliwość pasma wizyjnego	
VESA	VGA	640 × 480	31.469kHz	59.940Hz	25.175MHz	
		720 × 400	31.467kHz	70.080Hz	28.320MHz	
	SVGA	800 × 600	37.879kHz	60.317Hz	40.000MHz	
	XGA	1024 × 768	48.363kHz	60.004Hz	65.000MHz	
		1280 × 720	44.720kHz	60.000Hz	74.500MHz	
		1280 × 768	47.776kHz	59.870Hz	79.500MHz	
	SXGA	1280 × 1024	63.981kHz	60.020Hz	108.000MHz	
		1366 × 768	47.712kHz	59.790Hz	85.500MHz	
	WSXGA+	1680 × 1050	65.290kHz	59.954Hz	146.250MHz	
Full HD	1920 × 1080	67.500kHz	60.000Hz	148.500MHz		
SD	480i	60Hz	15.735kHz	59.940Hz	13.500MHz	*2
	576i	50Hz	15.625kHz	50.000Hz	13.500MHz	*2
	480p	60Hz	31.469kHz	59.940Hz	27.000MHz	*1
	576p	50Hz	31.250kHz	50.000Hz	27.000MHz	*1
HD	720p	50Hz	37.500kHz	50.000Hz	74.250MHz	*1
	720p	60Hz	45.000kHz	60.000Hz	74.250MHz	*1
	1080i	50Hz	28.125kHz	50.000Hz	74.250MHz	*1
	1080i	60Hz	33.750kHz	60.000Hz	74.250MHz	*1
	1080p	24Hz	27.000kHz	24.000Hz	74.250MHz	*1
	1080p	30Hz	33.750kHz	30.000Hz	74.250MHz	*1
	1080p	50Hz	56.250kHz	50.000Hz	148.500MHz	*1
	1080p	60Hz	67.500kHz	60.000Hz	148.500MHz	*1

INFO

*1 Tylko DVI/HDMI sygnał wejściowy.

*2 Tylko HDMI sygnał wejściowy.