

РУКОВОДСТВО ПОЛЬЗОВАТЕЛЯ

Pro Lite

LCD Monitor

Pro Lite LH9852UHS

Модель: PL9852UH

Благодарим вас за выбор ЖК-монитора IIYAMA.

Советуем перед установкой и включением этого монитора внимательно прочитать это краткое, но обстоятельное руководство. Сохраните это руководство в надежном месте на случай, если в будущем вам понадобится что-либо уточнить.

РУССКИЙ

Аттестованный сетевой кабель должен быть использован вместе с этим монитором. Вы должны поступать совместно всем важным в вашей стране примечания касательно установки и/или требований по оборудованию. Аттестованный сетевой кабель не слабее обычного полихлорвиниловый гибкого шнура в соответствии с IEC 60227 (обозначение H05VV-F 3G 0.75мм² или H05VVH2-F2 3G 0.75мм²) должен быть использован. Как альтернатива может быть использован гибкий шнур с синтетического каучука согласно IEC 60245 (обозначение H05RR-F 3G 0.75мм²)

Этот монитор является офисным оборудованием.

Информация импортера: Марвел КТ

107061, Москва, пл. Преображенская, д. 8, этаж 27, пом. LXXXVI

Год производства: См. 7ое число ("X") серийного номера продукта.

(Серийный номер: xxxxxxXxxxxxx)

"X" это 0-9. 0-9 означает 2010-2019. (~2019/12/31)

Год производства: См. 6ое число ("X") серийного номера продукта.

(Серийный номер: xxxxxXxxxxxxx)

"X" это 0-9. 0-9 означает 2020-2029. (2020/1/1~)

Тип монитора: ЖК-монитор

Модель: PL9852UH

Страна изготовления: КИТАЙ

Правила и условия транспортировки:

Транспортировка устройства допускается только в заводской упаковке, любым видом транспорта, без каких-либо ограничений по расстоянию.

Правила и условия реализации: Без ограничений

- Мы оставляем за собой право вносить изменения в технические характеристики без предварительного уведомления.
- Все торговые марки, используемые в руководстве пользователя, являются собственностью их владельцев.

СОДЕРЖАНИЕ

ИНСТРУКЦИИ ПО БЕЗОПАСНОСТИ.....	1
МЕРЫ ПРЕДОСТОРОЖНОСТИ	1
СПЕЦИАЛЬНЫЕ ПРИМЕЧАНИЯ ДЛЯ ЖК-МОНИТОРОВ	3
ОБСЛУЖИВАНИЕ ПОКУПАТЕЛЯ.....	5
ОЧИСТКА.....	5
ДО НАЧАЛА РАБОТЫ С МОНИТОРОМ	6
ХАРАКТЕРИСТИКИ	6
ПРИНАДЛЕЖНОСТИ.....	6
РАСПАКОВКА.....	7
ОРГАНЫ УПРАВЛЕНИЯ И РАЗЪЕМЫ : МОНИТОРА	8
УСТАНОВКА	11
ОРГАНЫ УПРАВЛЕНИЯ И РАЗЪЕМЫ :	
Пульт дистанционного управления	12
УСТАНОВКА ПУЛЬТА ДИСТАНЦИОННОГО УПРАВЛЕНИЯ.....	13
ИДЕНТИФИКАТОР(ID) ПУЛЬТА ДСИТАНЦИОННОГО	
УПРАВЛЕНИЯ	14
ОСНОВНАЯ ОПЕРАЦИЯ	15
ПОДКЛЮЧЕНИЕ МОНИТОРА	18
УСТАНОВКА КОМПЬЮТЕРА.....	22
РАБОТА С ДИСПЛЕЕ	23
СОДЕРЖАНИЕ МЕНЮ НАСТРОЕК.....	25
НАСТРОЙКИ ЭКРАНА	42
ФУНКЦИЯ ОЖИДАНИЯ.....	45
УСТРАНЕНИЕ НЕИСПРАВНОСТЕЙ.....	46
ИНФОРМАЦИЯ ОБ УТИЛИЗАЦИИ.....	47
ПРИЛОЖЕНИЕ.....	48
СПЕЦИФИКАЦИИ : ProLite LH9852UHS	48
РАЗМЕРЫ : ProLite LH9852UHS	49
ПОДДЕРЖ. РЕЖИМЫ СИНХРОНИЗАЦИИ	50

ИНСТРУКЦИИ ПО БЕЗОПАСНОСТИ

МЕРЫ ПРЕДОСТОРОЖНОСТИ

ВНИМАНИЕ !

ВЫКЛЮЧИТЕ МОНИТОР, ЕСЛИ ЧУВСТВУЕТЕ, ЧТО ОН НЕ В ПОРЯДКЕ

Если вы заметите какие либо ненормальные явления, например, появление дыма, странные звуки или запахи, немедленно выключите монитор из сети и свяжитесь со своим дилером или сервисным центром iiyama. Дальнейшее использование монитора может быть опасным из за возможного возгорания или поражения электротоком.

НИКОГДА НЕ СНИМАЙТЕ КОРПУС

Внутри монитора находятся цепи высокого напряжения. Снятие корпуса может привести к возгоранию или поражению электротоком.

НЕ ВСТАВЛЯЙТЕ НИКАКИЕ ПРЕДМЕТЫ В МОНИТОР

Не вставляйте никакие твердые предметы в монитор и не проливайте на него жидкости, например, воду. Если все таки нечто подобное произошло, немедленно выключите монитор из сети и свяжитесь со своим дилером или сервисным центром iiyama. Использование монитора с каким то предметом внутри может привести к возгоранию, поражению электротоком или повреждению монитора.

УСТАНАВЛИВАЙТЕ МОНИТОР НА РОВНОЙ УСТОЙЧИВОЙ ПОВЕРХНОСТИ

При падении монитор может травмировать вас.

НЕ УСТАНАВЛИВАЙТЕ МОНИТОР ОКОЛО ВОДЫ

Не устанавливайте монитор в местах, где на него может пролиться вода или он может быть обрызган, т.к. это может привести к возгоранию или поражению электротоком.

ПОДКЛЮЧАЙТЕ МОНИТОР ТОЛЬКО К УСТАНОВЛЕННЫМ ИСТОЧНИКАМ ЭНЕРГИИ

Подключайте монитор только к установленным источникам энергии. Использование несоответствующего напряжения может вызвать нарушение нормальной работы и привести к возгоранию или поражению электротоком.

ЗАЩИТА КАБЕЛЕЙ

Не натягивайте и не изгибайте сетевой шнур питания и сигнальный кабель. Не ставьте монитор или какой-нибудь другой тяжелый предмет на кабели. При повреждении кабели могут вызвать возгорание или поражение электротоком.

НЕБЛАГОПРИЯТНЫЕ ПОГОДНЫЕ УСЛОВИЯ

Рекомендуется не эксплуатировать монитор во время сильной грозы, поскольку продолжительные перерывы в энергоснабжении могут вызвать нарушение нормальной работы. Не рекомендуется дотрагиваться до кабельной вилки в таких условиях, т.к. это может привести к поражению электротоком.

ПРЕДУПРЕЖДЕНИЕ

МЕСТО УСТАНОВКИ

Не устанавливайте монитор в местах, где возможны внезапные скачки температуры, во влажных, запыленных, прокуренных помещениях, т.к. это может привести к возгоранию, поражению электротоком или повреждению монитора. Следует также избегать воздействия прямых солнечных лучей.

НЕ УСТАНАВЛИВАЙТЕ МОНИТОР В ОПАСНЫХ МЕСТАХ

При несоответствующем местоположении монитор может упасть и причинить травму. Не следует также ставить на монитор тяжелые предметы; все кабели должны быть проложены так, чтобы дети не могли потянуть за них и причинить себе травму.

ОБЕСПЕЧЬТЕ ХОРОШУЮ ВЕНТИЛЯЦИЮ

Вентиляционные отверстия защищают дисплей от перегрева. Закрытие отверстий может вызвать возгорание. Для обеспечения циркуляции воздуха установите дисплей на расстоянии как минимум 10 см (или 4 дюймов) от стен. Эксплуатация дисплея на боку, задней стороне, вверх основанием, на ковре или мягком материале может привести к его повреждению.

ОТКЛЮЧАЙТЕ КАБЕЛИ, КОГДА ВЫ ПЕРЕМЕЩАЕТЕ МОНИТОР

Когда вы перемещаете монитор, выключите сетевой выключатель, выньте вилку из сетевой розетки и отключите сигнальные кабели. Если вы не отключите их, это может привести к возгоранию или поражению электротоком. Рекомендуется перемещать монитор вдвоем.

ОТКЛЮЧАЙТЕ МОНИТОР ОТ СЕТИ

Если монитор не используется в течение длительного времени, рекомендуется отключать его от сетевой розетки во избежание возможных неприятностей.

ПРИ ОТКЛЮЧЕНИИ ДЕРЖИТЕ ЗА ВИЛКУ

При отключении сетевого шнура или сигнального кабеля тяните за вилку или разъем. Никогда не тяните за кабель, это может привести к возгоранию или поражению электротоком.

НЕ ТРОГАЙТЕ РАЗЪЕМ МОКРЫМИ РУКАМИ

Включение или отключение вилки (разъема) мокрыми руками может привести к поражению электротоком.

ЕСЛИ ВЫ УСТАНАВЛИВАЕТЕ МОНИТОР НА КОМПЬЮТЕР

Убедитесь, что компьютер достаточно прочен, чтобы удерживать вес монитора, в противном случае, вы можете повредить компьютер.

ПРОЧИЕ РЕКОМЕНДАЦИИ

ЭРГОНОМИЧЕСКИЕ

Для избежания усталости глаз, не работайте на мониторе с очень ярким фоном или в темной комнате. При работе с монитором в течение длительного времени рекомендуется делать десятиминутные перерывы после каждого часа работы. Для оптимально комфортных визуальных условий монитор должен находиться ниже уровня глаз и на расстоянии 40–60 см (16–24") от глаз.

СПЕЦИАЛЬНЫЕ ПРИМЕЧАНИЯ ДЛЯ ЖК-МОНИТОРОВ

- Описанные ниже явления обычны для ЖК-мониторов и не говорят о какой либо неисправности.

ИНФО

- Когда вы впервые включаете ЖК-монитор, то, в зависимости от типа компьютера, картинка может не уместиться в области отображения дисплея. В подобном случае придется подстроить расположение картинки, переместив ее в соответствующее положение.
 - В зависимости от используемого вами шаблона рабочего стола, вы можете заметить на экране неоднородности яркости.
 - Из-за физической природы подсветки, при первоначальном использовании экран может мерцать. Выключите питание а затем включите его снова – мерцание должно исчезнуть.
- Данный ЖК-дисплей не предназначен для установки вне помещений.
 - Этот ЖК-дисплей не предназначен для установки экраном вверх.
 - Качество изображения может ухудшиться при использовании кабеля большей длины, чем кабель из комплекта поставки.

ПОДТВЕРЖДЕНИЕ РЕЖИМОВ ИСПОЛЬЗОВАНИЯ

Оптимальное время использования данного оборудования — 24 часа в сутки (при условии подвижного изображения)

При использовании неподвижного (статичного) изображения используйте монитор не более 18 часов в день.

Дисплей может использоваться в приложениях, требующих горизонтального/вертикального размещения.

ОСТАТОЧНОЕ ИЗОБРАЖЕНИЕ

Мы напоминаем, что все ЖК-экраны могут быть подвержены такому явлению, как выгорание или остаточное изображение. Такой эффект может возникать в случае, если на дисплее в течение длительного времени демонстрировались статичные изображения. Остаточные изображения ЖК-дисплеев — явление непостоянное, но демонстрации неподвижных изображений в течение длительного времени следует избегать.

Для устранения такого изображения выключите монитор на время, в течение которого на экране демонстрировалось предыдущее изображение. Если оно отображалось на экране в течение одного часа, и остаточное изображение появилось, рекомендуется выключить монитор на один час.

На всех широкоформатных дисплеях специалисты компании iiyama рекомендуют демонстрировать движущиеся изображения и использовать динамическую экранную заставку, включающуюся через регулярные промежутки времени при простое дисплея. Также можно отключать монитор, если он не используется.

Кроме того, снизить риск возникновения остаточного изображения можно с помощью функции FAN-on (при ее наличии), а также настроек Low Backlight (снижение яркости подсветки) и Low Brightness (снижение яркости изображения).

ДЛИТЕЛЬНОЕ ИСПОЛЬЗОВАНИЕ ДИСПЛЕЯ В ОБЩЕСТВЕННЫХ МЕСТАХ

■ Появление остаточного изображения на ЖК-панели

Если на экране в течение нескольких часов демонстрируется статическое изображение, то вблизи электрода ЖК-дисплея накапливается остаточный электрический заряд, который является причиной возникновения следов первоначального изображения (эффект остаточного изображения).

Эффект остаточного изображения не является постоянным. Вместе с тем, при демонстрации статичного изображения в течение длительного времени в ЖК-дисплее будут накапливаться ионные примеси в границах изображения, и это явление может иметь постоянный эффект.

■ Рекомендации

Во избежание выгорания экрана и в целях увеличения срока службы дисплея мы рекомендуем следующее.

1. Избегайте демонстрации статичных изображений в течение длительного времени, непрерывно и циклически меняйте статические изображения.
2. Отключайте монитор, если он не используется, с помощью пульта дистанционного управления, а также функций Power Management (управления питанием) или Schedule (задания графика работы).
3. Пожалуйста, проверьте настройки меню монитора для функций «Pixel Shift» и т.д., и активируйте их, когда они доступны. Это уменьшит эффект слипания изображения.
4. Если монитор установлен в условиях повышенной температуры или в замкнутом пространстве, используйте функции Cooling Fan (вентилятор охлаждения), Screen Saver (экранная заставка) или Low Brightness (снижение яркости изображения).
5. Предполагается, что при любом способе установки для монитора будет обеспечено достаточное качество вентиляции, при этом может потребоваться использование системы кондиционирования.
6. При длительной эксплуатации или при высокой температуре окружающей среды мы настоятельно рекомендуем применение активного охлаждения с помощью вентиляторов.

4 ИНСТРУКЦИИ ПО БЕЗОПАСНОСТИ

ОБСЛУЖИВАНИЕ ПОКУПАТЕЛЯ

ИНФО

- Если вы должны вернуть монитор для обслуживания, а оригинальная упаковка выброшена, просьба связаться с вашим дилером или сервисным центром iiyama для получения совета или замены упаковки.

ОЧИСТКА

ВНИМАНИЕ

- Если при очистке внутрь монитора попал какой либо предмет или жидкость, например вода, немедленно отключите сетевой шнур и свяжитесь с вашим дилером или сервисным центром iiyama.

ОТМЕТКА

- В целях безопасности выключите монитор и выньте сетевой шнур из розетки перед очисткой монитора.

ИНФО

- Чтобы не повредить ЖК-панель, не царапайте и не протирайте экран твердым предметом.
- Никогда не применяйте ни один из нижеуказанных сильных растворителей. Они могут повредить корпус и ЖК-экран.

Разбавитель	Бензин	Распылительные средства
Кислотные или щелочные растворители	Абразивные средства	Воск

- Продолжительный контакт корпуса с любым изделием из резины или пластмассы может вызвать повреждения окраски корпуса.

КОРПУС

Пятна могут удаляться тканью, слегка смоченной мягким моющим средством. Затем корпус протирается мягкой сухой тканью.

ЖК- экран

Рекомендуется периодическая чистка мягкой сухой тканью. Не следует использовать бумажные салфетки и т.п., так как они могут повредить экран.

ДО НАЧАЛА РАБОТЫ С МОНИТОРОМ

ХАРАКТЕРИСТИКИ

- ◆ Поддерживает разрешение 3840 × 2160
- ◆ Высокая контрастность 1300:1 (Типичное) / Высокая яркость 500 кд/м² (Типичное)
- ◆ Цифровое сглаживание шрифтов
- ◆ Автонастройка
- ◆ Стереодинамики
2 × 10 Вт
- ◆ Функция ожидания (соответствие VESA DPMS)
- ◆ Совместимость с крепежным стандартом VESA (800mm×500mm)
- ◆ Поддержка режима работы 24 часа в день (при условии подвижного изображения)

ПРИНАДЛЕЖНОСТИ

Комплект поставки должен содержать следующие принадлежности. Убедитесь в их наличии. Если какая либо из принадлежностей отсутствует или повреждена, обратитесь к дилеру или в региональное отделение iiyama.

- Сетевой кабель питания*
- Кабель DVI-D
- Кабель HDMI
- Кабель mDP-DP
- DisplayPort Кабель
- Кабель RS-232C
- Пульт дистанционного управления
- Батарея (2 шт)
- Наклейка POP
- Наклейка с логотипом iiyama
- Наклейка EU Energy
- Инструкция по безопасности
- Краткое руководство

ПРЕДУПРЕЖДЕНИЕ

* Характеристики сетевого кабеля, прилагаемого для регионов с сетевым напряжением 120 В: 10А /125 В. Если напряжение вашей электросети превышает указанные значения, то должен использоваться сетевой кабель на 10 А /250 В.

Необходимо использовать кабель питания, соответствующий H05VVf, 3G, 0.75мм².

РАСПАКОВКА

- ① Перед распаковкой монитора, подготовьте стабильную, чистую поверхность недалеко от электрической розетки.
Установите коробку с монитором в вертикальной позиции и откройте верхнюю ее часть а затем достаньте защитный слой пенопласта.
- ② Извлеките фиксаторы и поднимите верхнюю часть коробки.
- ③ Достаньте верхнюю часть защитной пенопластовой упаковки и коробку с аксессуарами, а затем извлеките монитор.

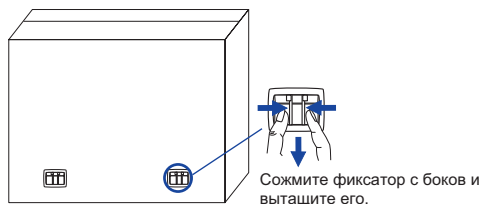

ПРЕДУПРЕЖДЕНИЕ

Для переноса монитора нужно как минимум 2 человека, в случае их нехватки монитор может упасть и привести к серьезной травме.

ОРГАНЫ УПРАВЛЕНИЯ И РАЗЪЕМЫ : МОНИТОРА

<Боковой Контроллер>

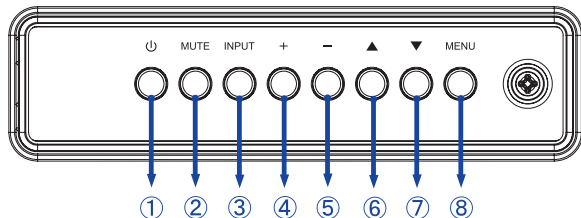

①		Кнопка Power
②	MUTE	Кнопка Без звука
③	INPUT	Кнопка Ввод / Вход сигнала
④	+	+ кнопка
⑤	-	- кнопка
⑥	▲	Кнопка Наверх
⑦	▼	Кнопка Вниз
⑧	MENU	Кнопка Меню

<Вид спереди>

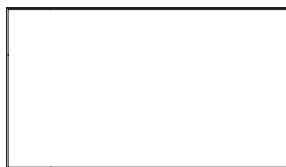

<Использование сенсора дистанционного управления и индикатора питания>

1. Опустите объектив дистанционного управления для улучшения качества работы и обзора индикатора питания.
2. Приподнимите объектив перед установкой монитора на видео стену.
3. Нажмите/потяните до щелчка.

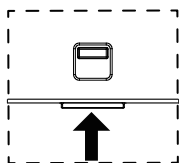

Нажмите вверх чтобы скрыть объектив

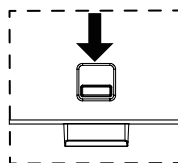

Нажмите вниз чтоб открыть объектив

⑨	Индикатор питания	Зеленый	Постоянный свет : нормальный режим работы
		Красный	Если нажать выключатель на пульте управления и на боковом контроллере.
		Зеленый & Красный	Сверкание : Когда включено РАСПИСАНИЕ.
		Выкл.	Выключение
⑩	Датчик пульта управления		Датчик пульта управления

<Вид сзади>

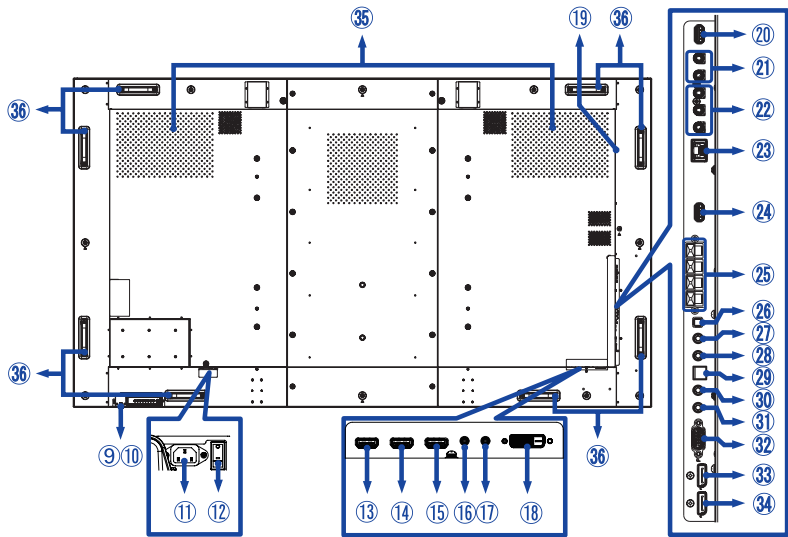

11	AC IN	AC-INLET	Разъем источника питания пер. тока (~ : Переменный ток) (AC-IN)
12	AC SWITCH I (ON) / O (OFF)	MAIN POWER	Главный Включатель Питания
13	HDMI1 IN	HDMI	Разъем HDMI
14	HDMI2 IN	HDMI	Разъем HDMI
15	HDMI3 IN	HDMI	Разъем HDMI
16	RS232C IN	Mini Jack	Разъем RS232C
17	RS232C OUT	Mini Jack	Разъем RS232C
18	DVI IN	DVI-D	Разъем DVI-D
19	Option Slot (Card OPS)		Слот для установки расширений
20	USB	USB2,0 (5V, 500mA)	Вход USB
21	AUDIO IN	RCA L/R	Разъем звукового линейного входа
22	COMPONENT VIDEO (VIDEO IN)	RCA R/B/G	Вход видео компонент
23	LAN	RJ45	Разъем RJ45
24	USB (SERVICE PORT)	USB2,0 (5V, 500mA)	Вход USB
25	SPEAKERS OUT	Jack	Разъем для подключения внешних динамиков
26	SPEAKER SWITCH		Встроенный динамик Вкл/Выкл
27	AUDIO OUT	Mini Jack	Выход аудио
28	AUDIO IN	Mini Jack	Разъем звукового линейного входа
29	SPDIF OUTPUT	SPDIF	Разъем SPDIF
30	IR OUT	IR	Разъем IR
31	IR IN	IR	Разъем IR
32	VGA IN	VGA	Разъем VGA
33	DisplayPort OUT	DisplayPort	Разъем DisplayPort
34	DisplayPort IN	DisplayPort	Разъем DisplayPort
35	Speakers		Динамики
36	Handles		Рукоятки

УСТАНОВКА

ПРЕДУПРЕЖДЕНИЕ

- Следуйте руководству крепления, которое Вы выбрали. В случае вопросов обращайтесь к квалифицированному сервисному персоналу.
- Для перемещение монитора требуются как минимум два человека.
- До установки монитора убедитесь в том, что стена достаточно мощна для крепления данного крепежа и веса.

[МОНТАЖ НА СТЕНЕ]

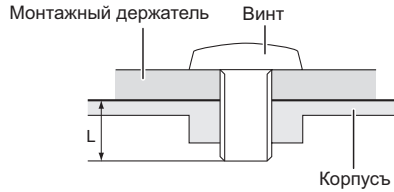

ПРЕДУПРЕЖДЕНИЕ

В случае монтажа монитора на стене, надо принять во внимание толщину монтажного держателя и докрутить винты М8 (4 шт) вместе с шайбой таким образом, чтоб его длина ("L") внутри монитора не была больше 15 мм. Использование винта длиннее может привести к электрошоку или повреждению монитора вследствие столкновения винта с электрическими компонентами внутри корпуса монитора.

[Ориентация экрана]

Монитор предназначен для использования как в портретном, так и в альбомном режиме.

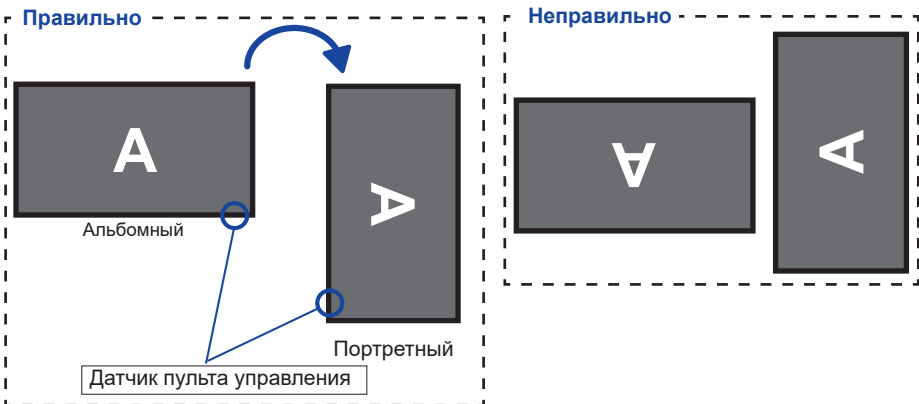

ОРГАНЫ УПРАВЛЕНИЯ И РАЗЪЕМЫ : ПУЛЬТ ДИСТАНЦИОННОГО УПРАВЛЕНИЯ

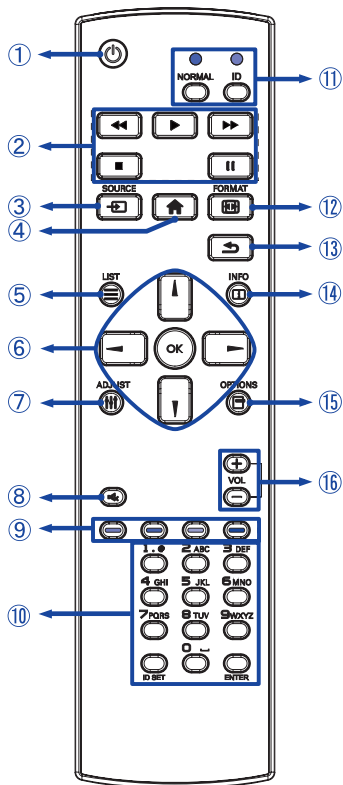

①		Включает и выключает монитор.
②	[PLAY]	Контроль воспроизведения медиа файлов. ▶ : Воспроизведение ■ : Стоп : Пауза ◀ : Назад ▶▶ : Вперед
③	SOURCE	Выбирает вход. Нажмите кнопку ▲ или ▼, для того чтобы выбрать DisplayPort, DVI-D, VGA, HDMI1, HDMI2, HDMI3, Component, Video, USB or Card OPS. Нажмите кнопку [OK] для подтверждения и выхода.
④		Включает экранное меню.
⑤		Не доступны для данной модели.
⑥		Навигация по сабменю и настройкам. ▲ : Кнопка Наверх ▼ : Кнопка Вниз ◀ : Левая кнопка ▶ : Правая кнопка
	OK	
⑦		Выбор прямой меню. PC mode : Sound Mode, Audio out, Picture format, Picture shift Video mode : Picture Mode, Sound Mode, Audio out, Picture format, Picture shift
⑧		Когда меню не отображается на экране, клавиша выполняет функцию отключения звука.
⑨		Выбор задачи или опции.
⑩	NUMBER/ ID SET/ENTER	Ввод текста.
⑪	ID Mode	ID: войтив режим ID NORMAL: выйти из режима ID
⑫		Смена формата изображения.
⑬		Возврат в предыдущее меню или закрыть экранное меню.
⑭		Показывает информацию о входе и разрешении.
⑮		Доступ к доступным настройкам изображения и звука.
⑯	VOLUME - / +	VOLUME-: Увеличение громкости звука. VOLUME+: Уменьшение громкости звука.

УСТАНОВКА ПУЛЬТА ДИСТАНЦИОННОГО УПРАВЛЕНИЯ

Для использования пульта управления, вставьте две батареи.

ПРЕДУПРЕЖДЕНИЕ

Всегда используйте для пульта батареи, указанные в руководстве. Не устанавливайте вместе старые и новые батареи. При установке батареи, убедитесь, что полярность соблюдена ("+" и "-" на батарейке). Использованные батареи или электролиты, которые в них находятся могут вызвать пятна, возгорание или привести к травме.

- 1 Нажмите и сдвиньте крышку батарейного отсека, чтобы открыть его.

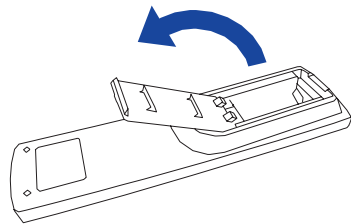

- 2 Вставьте две новые батареи AAA, соблюдая полярность (+ и -), как указано на пульте дистанционного управления.

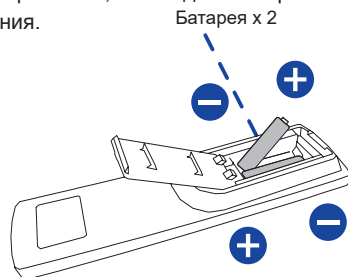

- 3 Закройте крышку батарейного отсека.

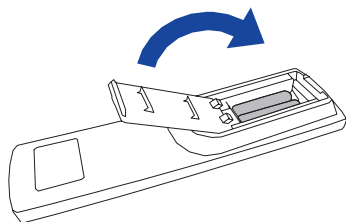

ИНФО

- При извлечении батарей следуйте приведенным выше инструкциям.
- Поменяйте батареи в пульте управления на новые когда пульт не работает близко при мониторе. Используйте исключительно сухие батарейки AAA. В случае использования батареи неправильного типа существует опасность взрыва.
- Используйте пульт управления держа его напротив датчика пульта управления монитора.
- Пульты дистанционного управления других производителей не будут работать с этим монитором. Используйте ТОЛЬКО предоставленный в комплекте пульт дистанционного управления.
- Использованные батареи необходимо сдать в соответствующий приемный пункт по переработке электрического и электронного оборудования.
- Батареи не должны подвергаться чрезмерному нагреву, например, солнечному свету, пожару или тому подобному.
- Если вы не собираетесь использовать пульт дистанционного управления в течение длительного времени, извлеките батареи.

ИДЕНТИФИКАТОР(ID) ПУЛЬТА ДИСТАНЦИОННОГО УПРАВЛЕНИЯ

Вы можете установить идентификатор (ID) пульта дистанционного управления, для управления определенными мониторами.

ID Mode (Для ввода ID): Нажмите и удерживайте кнопку ID пока не красный индикатор не мигнет дважды .

Нормальный режим (Для выхода из режима ID): Нажмите и удерживаете кнопку Normal пока зеленый индикатор не мигнет дважды.

■ Программирование ID

Для того, чтобы назначить ID на пульте дистанционного управления:

1. Войдите в режим ID.
2. Нажмите и удерживайте кнопку ID SET пока не загорится красный индикатор.
3. С помощью цифровых кнопок ввести необходимый ID (01 - 255).
4. Нажмите на кнопку ENTER, чтобы подтвердить ID.
5. Красный индикатор мигнет дважды, когда ID подтверждено.
6. Нажмите кнопку ID SET для выхода из режима ID. Зеленый индикатор включен.

ИНФО

- Выход из режима ID произойдет автоматически после 10 секунд бездействия.
- Если по ошибке нажали другие кнопки, вместо нужных цифр, подождите 1 секунду после того, как красный индикатор погаснет и вновь загорится, а затем введите правильные цифры еще раз.
- Для отмены или остановки программирования ID, нажмите кнопку ID SET.
- Необходимо установить идентификационный номер (ID) для каждого монитора прежде чем выбрать его.

■ Использование ID режим

1. Войдите в режим ID.
2. Введите идентификатор (ID) монитора, которым хотели бы управлять с помощью номерных кнопок.
3. Нажмите кнопку Enter.

ОСНОВНАЯ ОПЕРАЦИЯ

■ Включите дисплей

Когда вы нажмете на выключатель питания на дисплее или на пульте дистанционного управления, дисплей будет включен, а индикатор питания начнет светиться Зеленый. Когда вы нажмете на выключатель питания на дисплее или на пульте дистанционного управления, дисплей будет выключен, а индикатор питания начнет светиться Красный.

Чтобы включить дисплей, снова нажмите на выключатель питания.

ИНФО

Даже, когда задействован режим ожидания или когда дисплей был отключен с помощью выключателя питания, он продолжает потреблять незначительное количество электроэнергии. Чтобы избежать ненужного расхода электричества, отсоединяйте кабель питания от источника питания, когда дисплей не используется в течение длительного периода времени, например, ночью.

[Дисплее]

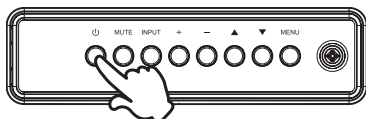

■ Отображение меню настроек

Данная страница меню появляется на экране после нажатия на кнопку MENU на дисплее или на кнопку HOME на пульте дистанционного управления. Данная страница меню исчезает с экрана после нажатия на кнопку BACK на пульте дистанционного управления.

[Дисплее]

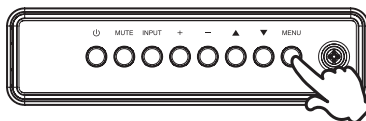

[дистанционного управления]

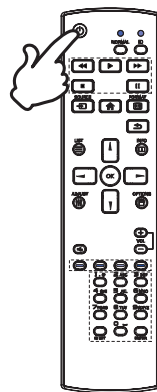

[дистанционного управления]

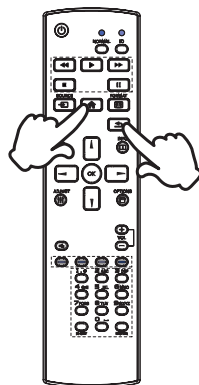

■ Перемещение курсора по вертикали

Когда на экране отображается страница меню, выбор настроек может осуществляться нажатием на кнопку ▲ / ▼ на дисплее или на кнопку ▲ / ▼ на пульте дистанционного управления.

[Дисплее]

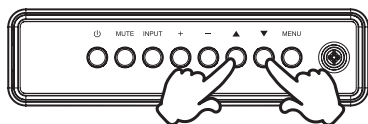

[дистанционного управления]

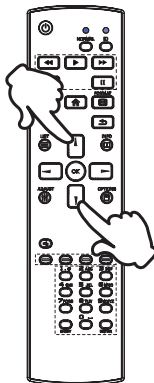

■ Перемещение курсора по горизонтали

Когда на экране отображается страница меню, выбор меню или настроек, а также внесение изменений в настройки может осуществляться нажатием кнопки - / + на дисплее или на кнопки ◀ / ▶ на пульте дистанционного управления.

[Дисплее]

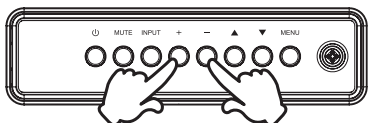

[дистанционного управления]

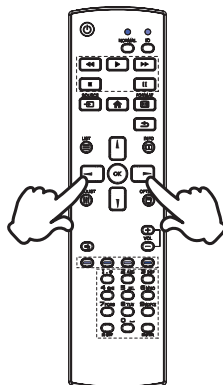

■ Настройка громкости

Когда на экране не отображается страница меню, изменение громкости осуществляется нажатием на кнопку - / + на дисплее или на пульте дистанционного управления.



[дистанционного управления]

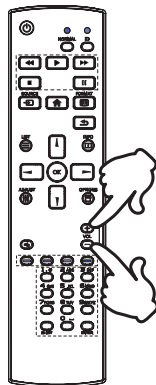

■ Переключение между источниками сигнала

Переключение осуществляется последовательными нажатиями на кнопку INPUT на дисплее или на кнопку SOURCE на пульте дистанционного управления.

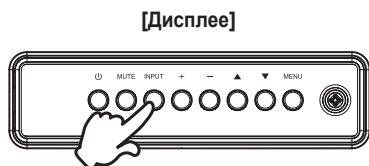

[дистанционного управления]

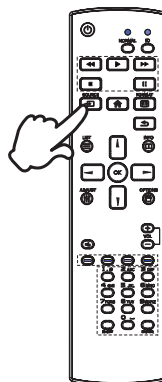

ПОДКЛЮЧЕНИЕ МОНИТОРА

- 1 Убедитесь в том, что выключены и компьютер, и монитор.
- 2 Подключите компьютер к монитору с помощью сигнального кабеля.
- 3 С помощью RS-232C кабеля подключите дисплей к компьютеру.
- 4 Подключите шнур питания сначала к монитору, а затем к источнику питания.
- 5 Включите монитор (Главный Включатель Питания и Выключатель питания) и компьютер.

ИНФО

- Пожалуйста, подтвердите, что распределительная система в здании будет обеспечивать наличие автоматического выключателя на 120/240 В, 20 А (максимум).
- Типы сигнальных кабелей, используемых для подключения компьютера к монитору, могут быть разными в зависимости от компьютера. Неправильное подключение может вызвать серьезное повреждение как монитора, так и компьютера. Прилагаемый к монитору кабель имеет стандартный разъем. Если потребуется кабель особого типа, то обратитесь к продавцу или в региональное представительство iiyama.
- Обязательно затяните винты, предназначенные для затяжки вручную, на каждом конце сигнального кабеля.
- Подключаемое оборудование класса I Тип А должно быть подключено к защитному заземлению.
- Розетка должна быть установлена рядом с оборудованием и быть легкодоступной.
- Чрезмерное звуковое давление от наушников может привести к повреждению или потере слуха.

[Пример подключения]

<Вид сзади>

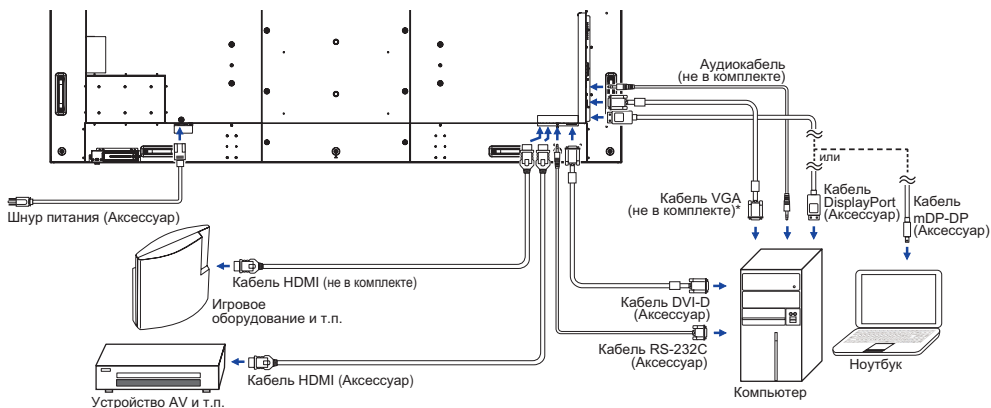

* Кабель VGA не входит в комплект поставки монитора. Если вы используете низкокачественный VGA кабель, то это может привести к возникновению электро-магнитных помех. Пожалуйста, обратитесь в центр поддержки iiyama в вашей стране, если вы хотите подключить монитор через VGA вход.

[Пример подключения периферийного устройства]

ПРЕДУПРЕЖДЕНИЕ

До подключения монитора выключите питание и отключите все периферийные устройства для избежания поражения электрическим током.

ИНФО

- Заодно отнеситесь к руководствам пользователя периферийных устройств.
- Убедитесь в том, что у Вас есть все необходимые кабели.

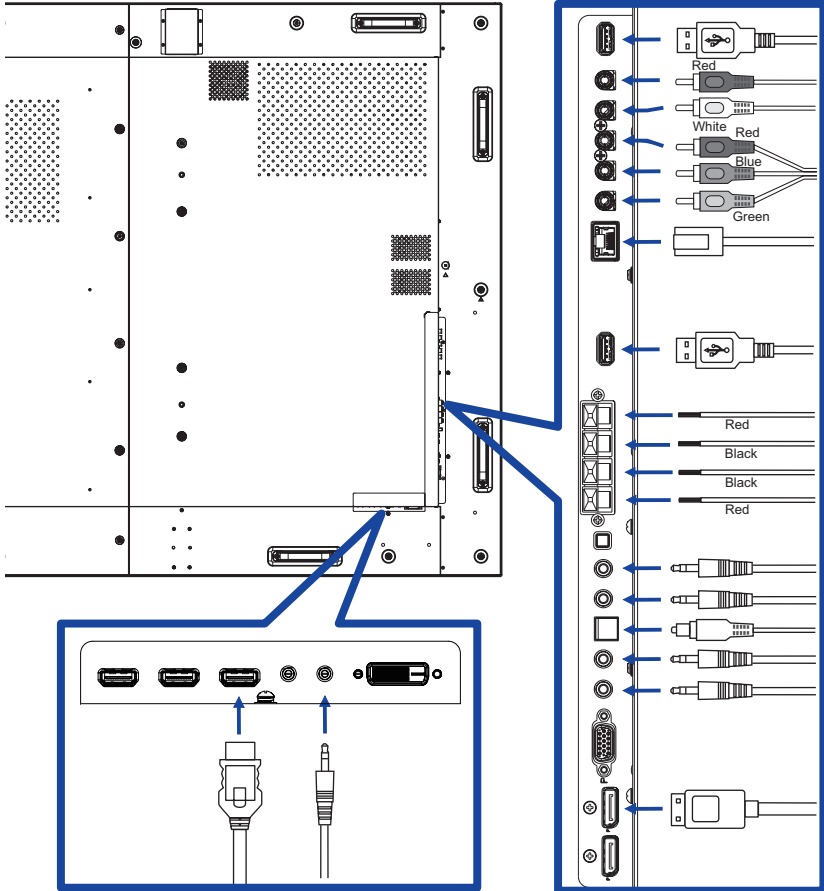

[Последовательное соединение]

■ Контроль подключения монитора

RS-232C

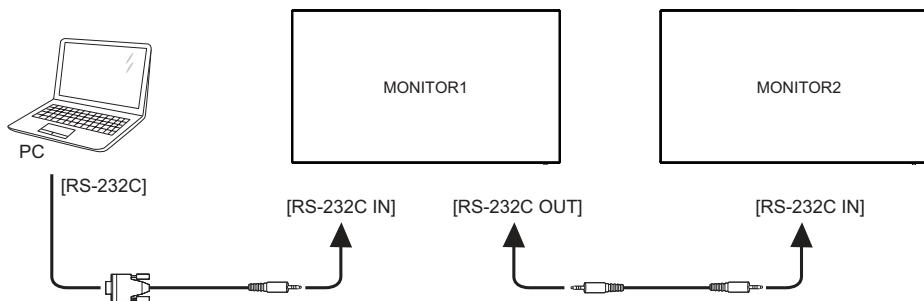

■ Цифровое подключение видео

DisplayPort

Разъем DisplayPort версии v1.2 поддерживает несколько потоков одновременно и позволяет последовательно подключить до 4 мониторов с различным контентом на каждом экране.

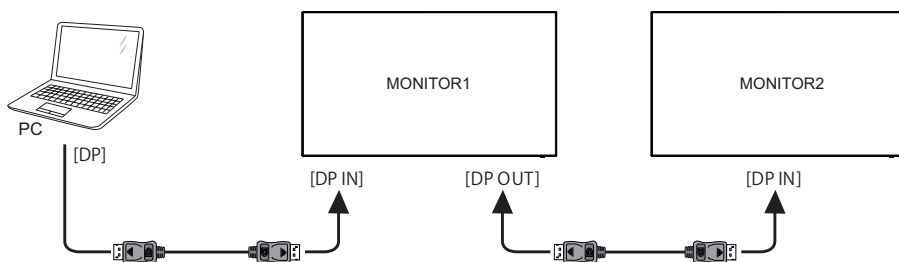

[Настройка сети]

1. Включите роутер и включите его систему DHCP.
2. Подключите маршрутизатор к монитору и вашему компьютеру с помощью кабеля Ethernet.
3. Нажмите кнопку  Home на пульте ДУ, затем выберите Setup (Настройка).
4. Выберите "Connect to network" (подключиться к сети), затем нажмите клавишу "Ok".
5. Следуйте появляющимся на экране инструкциям для установки сети.
6. Ожидайте для поиска сетевого подключения.
7. Если будет предложено, примите "лицензионное соглашение с конечным пользователем".

ИНФО Подключение экранированного кабеля категории Cat-5 Ethernet соответствует директиве по электромагнитной совместимости.

■ Установка одного монитора

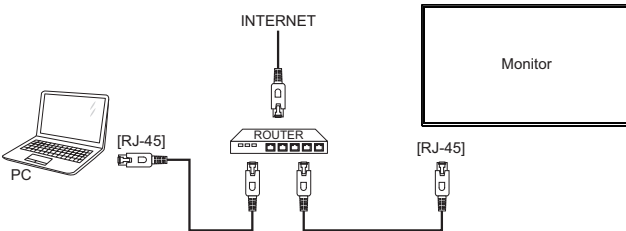

■ Установка нескольких мониторов

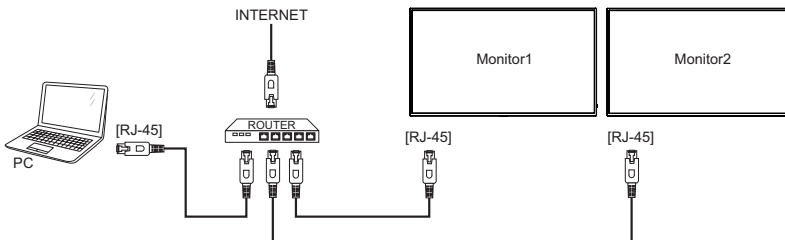

УСТАНОВКА КОМПЬЮТЕРА

■ Синхронизация сигнала

На стр. 50 раздела ПОДДЕРЖИВАЕМЫЕ РЕЖИМЫ СИНХРОНИЗАЦИИ вы найдете список значений синхронизации сигнала.

■ Windows XP/7/8/8.1/10 Plug & Play

ЖК-мониторы компании iiyama совместимы со стандартом VESA DDC2B.

Функция Plug&Play работает на ОС Windows XP/Vista/7/8/8.1/10 при подключении монитора к компьютеру, совместимому с DDC2B, с помощью поставляемого сигнального кабеля.

Информационный файл для Windows XP, предназначенный для установки мониторов iiyama, можно получить по следующему адресу:

<http://www.iiyama.com>

ИНФО

- Для операционных систем Macintosh или Unix, как правило, не требуются драйверы к монитору. За более подробной информацией обратитесь к поставщику вашего компьютера.

■ Порядок включения выключателя

Сначала включите монитор, а затем — компьютер.

РАБОТА С ДИСПЛЕЕ

Значения параметров для получения наилучшего изображения ЖК-дисплее компании iiyama были установлены на заводе; они указаны на стр. 50 в разделе ПОДДЕРЖИВАЕМЫЕ РЕЖИМЫ СИНХРОНИЗАЦИИ. Вы также можете откорректировать изображение, следуя указанным ниже процедурам. Для получения подробной информации относительно настроек см. раздел НАСТРОЙКИ ЭКРАНА на стр. 42.

- 1 Нажмите кнопку **HOME** на пульте дистанционного управления или кнопку **MENU** на дисплее, чтобы открыть экранное меню. Имеются дополнительные пункты меню, между которыми можно переключаться с помощью кнопок **▲ / ▼** на пульте дистанционного управления или кнопок **▲ / ▼** на дисплее.

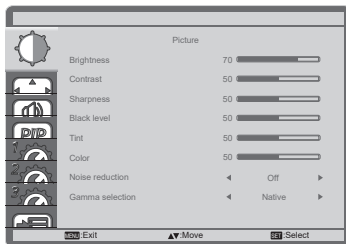

- 2 Выберите пункт меню, соответствующий параметру, который необходимо настроить. Нажмите кнопку **OK** на пульте дистанционного управления или кнопку **INPUT** на дисплее, чтобы перейти в соответствующий пункт меню. После этого используйте кнопки **▲ / ▼** на пульте дистанционного управления или кнопки **▲ / ▼** на дисплее, чтобы выделить тот параметр, который необходимо отрегулировать.
- 3 Заново нажмите кнопку **OK** на пульте дистанционного управления или кнопку **INPUT** на дисплее. Используйте кнопки **← / →** на пульте дистанционного управления или кнопки **+ / -** на дисплее для выполнения соответствующих настроек и установок.
- 4 Нажмите кнопку **BACK** на пульте дистанционного управления или кнопку **MENU** на дисплее, чтобы покинуть меню, при этом все только что сделанные вами настройки автоматически будут сохранены.

Например, для корректировки вертикального положения выберите пункт меню "Screen". Нажимайте кнопку **OK** на пульте дистанционного управления или кнопку **INPUT** на дисплее. Затем выберите параметр "V position" с помощью кнопок **▲ / ▼** на пульте дистанционного управления или кнопок **▲ / ▼** на дисплее.

Используйте кнопки **← / →** на пульте дистанционного управления или кнопки **+ / -** на дисплее чтобы изменить настройки вертикального положения. При этом должно изменяться вертикального положения всего дисплея соответствующим образом.

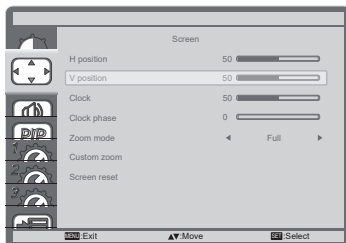

В заключении нажмите кнопку **BACK** на пульте дистанционного управления или кнопку **MENU** на дисплее, меню закроется, а все изменения будут сохранены в памяти.

ПРИМЕЧАНИЕ

- Для возврата к предыдущему пункту меню можно воспользоваться кнопкой  BACK на пульте дистанционного управления или кнопку INPUT на дисплее.
- При исчезновении экранного меню любые изменения автоматически сохраняются в памяти. При работе с меню следует избегать отключения питания.
- Параметры Положение (Г)/(В), Синхронизация и Фаза синхронизации сохраняются для каждого отдельного значения частоты синхронизации. За этими исключениями, все остальные настройки имеют только одно значение, которое относится ко всем частотам синхронизации.

Direct * Доступно только для модели дистанционного управления.









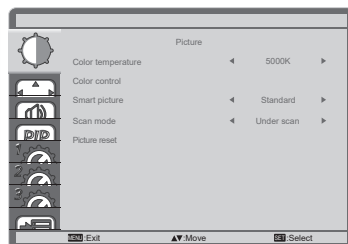
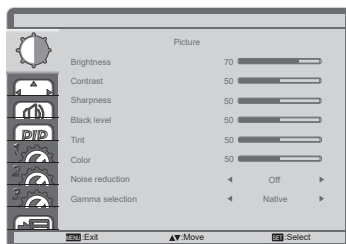















Вы можете пропустить страницы Меню и сразу отобразить шкалу настройки, используя следующие операции с кнопками.

- **Автонастройка:**
Нажмите кнопку ADJUST когда меню не отображается на экране.
- **Режим увеличения:**
Нажмите кнопку FORMAT когда меню не отображается на экране.

СОДЕРЖАНИЕ МЕНЮ НАСТРОЕК

Picture Изображ.



Элемент регулировки	Проблема / Параметр		Какую кнопку нажимать
Brightness* ¹ Яркость	Слишком бледное Слишком интенсивное		   
Contrast Контрастность	Слишком темное Слишком яркое		   
Sharpness* ² Резкость	Слишком мягко Слишком диез		   
Black level Ур. черного	Черный слишком темный Черный слишком яркий		   
Tint Тон	Больше фиолетового цвета Больше зеленого цвета		   
Color Цвет	Слишком слабый Слишком сильный		   
Noise reduction* ² Шумоподав.	Off	Шумоподавление выключен.	
	Low	Низкий уровень подавления шумов видеосигнала от различных медиапроигрывателей.	
	Medium	Электронные помехи, вызванные работой других медиаплееров, уменьшены до уровня Низкий.	
	High	Электронные помехи, вызванные работой других медиаплееров, уменьшены до уровня Средний.	
Gamma selection Выбор гаммы	Возможность настроек Гамма. Native / 2.2 / 2.4 / s gamma / D-image		
Color temperature Цв. темп.	3000 ° K	Красновато белый	
	4000 ° K	Оранжевато-белый	
	5000 ° K	Желтовато белый	
	6500 ° K	Естественный белый	
	7500 ° K	Зеленоватый белый	
	9300 ° K	Голубоватый белый	
	10000 ° K	Более голубовато-белого	
	Native	Исходная цветовая температура	
User	Установки Польз.		

*1 Регулировка яркости при работе дисплея в темной комнате, если экран кажется слишком ярким.

Регулировка яркости отключена, если включена функция сбережения яркости панели.

*2 Только для HDMI(Video) входа.

Picture Изобраз.

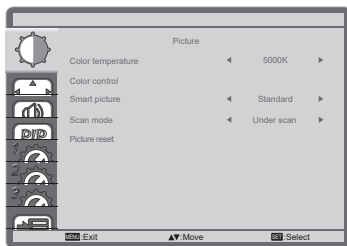

Элемент регулировки	Проблема / Параметр		Какую кнопку нажимать
	Установить цвет пользователя.		
Color control Регулировка цвета	User-R	Слишком слабый	
	User-G	Слишком сильный	
	User-B		
Smart picture Smart picture	Standard	Стандарт	
	Highbright	Высокая яркость	
	sRGB ^{*3}	sRGB	
	Cinema ^{*4}	Для просмотра фильмов и видео записей.	
Scan mode Scan mode	Over scan	Область отображения около 95%.	
	Under scan	Исходный/оригинальный размер	
Picture reset Сброс изображения	Cancel	Вернуться в МЕНЮ.	
	Reset	Будут восстановлены заводские настройки Изобраз..	

^{*3} Только для VGA, DVI, DisplayPort и Card OPS входа.

^{*4} Только для Component, Video, USB и Card OPS входа.

Пожалуйста проверьте и удостоверьтесь, что ваша карта OPS и её соединения совместимы с стандартом OPS.

Экран Screen

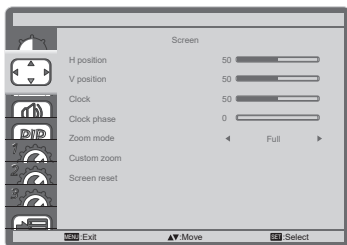

Элемент регулировки	Проблема / Параметр		Какую кнопку нажимать
H Position*1,3 Положение (Г)	<input type="checkbox"/> Сильно влево		
	<input type="checkbox"/> Сильно вправо		
V Position*1,3 Положение (В)	<input type="checkbox"/> Слишком низко		
	<input type="checkbox"/> Слишком высоко		
Clock*1,2 Синхронизация	<input type="checkbox"/> Слишком узко		
	<input type="checkbox"/> Слишком широко		
Clock Phase*1,2 Фаза синхронизации	Устранение мерцания текста или линий.		
Zoom mode*3,4 Режим увеличения	Full	Этот режим восстанавливает правильные пропорции изображений, передаваемых в формате 16:9 используя полноэкранный режим	
	Normal	Вывод изображений из любого источника в формате 4:3.	
	Real	Вывести изображение в исходном формате и разрешении.	
	21:9	Вывод изображений из любого источника в формате 21:9.	
	Custom	Настройка режима масштабирования.	
Custom zoom Пользоват. масштаб	Размер	Одновременно масштабировать изображение по горизонтали и вертикали.	
	Размер (Г)	Увеличить размер изображения по горизонтали.	
	Размер (В)	Увеличить размер изображения по вертикали.	
Screen reset Сброс экрана	Отмена	Вернуться в МЕНЮ.	
	Сброс	СБудут восстановлены заводские настройки Экран.	

*1 Только для VGA входа.

*2 Смотрите сайт 42 для НАСТРОЕК ДИСПЛЕЯ.

*3 Zoom mode отключается при включении Pixel shift.

*4 Zoom mode отключается при включении Tiling.

Audio Звук

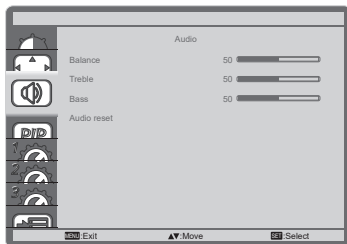

Элемент регулировки	Проблема / Параметр		Какую кнопку нажимать
Balance Баланс	Увеличение громкости левого динамика.		
	Увеличение громкости правого динамика.		
Treble Высокие частоты	Слишком темное		
	Слишком яркое		
Bass Низкие частоты	Слишком темное		
	Слишком яркое		
Audio reset Сброс звука	Отмена	Вернуться в МЕНЮ.	
	Сброс	Будут восстановлены заводские настройки звука.	

PIP*
PIP

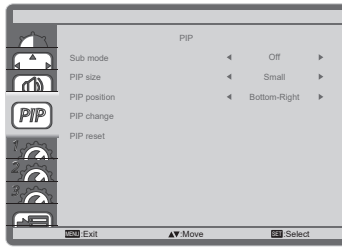

Элемент регулировки	Проблема / Параметр		Какую кнопку нажимать	
Sub Mode Sub Mode	Off	ВЫКЛ. функцию Sub Mode.		
	PIP		POP	
	Quick swap	 Меняет местами основной экран / подэкран.	PBP 2win	
	PBP 3win		PBP 4win	
PIP Size PIP Size	Small	Уменьшить уменьшенное (sub) изображения.		
	Medium	Нормальный размер		
	Large	Увеличить уменьшенное (sub) изображение.		
PIP Position PIP Position	Top-Right	Переместите подэкран в правый верхний угол.		
	Top-Left	Переместите подэкран в левый верхний угол.		
	Bottom-Right	Переместите подэкран в правый нижний угол.		
	Bottom-Left	Переместите подэкран в левый нижний угол.		
PIP change PIP change	Меняет местами входные сигналы для Main и Sub зон в режимах PIP, POP, Quick swap и PBP2win.			
PIP reset Сброс PIP	Cancel	Вернуться в МЕНЮ.		
	Reset	Будут восстановлены заводские настройки PIP.		

* PIP отключается при включении Tiling.

Configuration1 Конфиг. 1

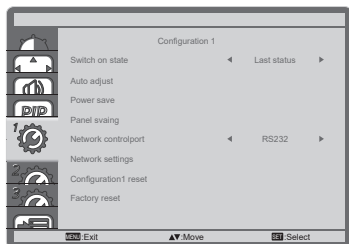

Элемент регулировки	Проблема / Параметр		Какую кнопку нажимать	
Switch on state Состояние при вкл.	Power off	Дисплей останется выключенным, если шнур питания будет подключен к розетке.		
	Forced on	Дисплей включится, если шнур питания будет подключен к розетке.		
	Last status	При извлечении или замене шнура питания дисплей вернется к предыдущему состоянию питания (вкл. / Выкл. / Режим ожидания).		
Auto adjust* ¹ Автонастройка	Настройте Position, Clock и Clock Phase автоматически.			
Power save Энергосбереж.	Off	Power save выключен.		
	On	Монитор автоматически перейдет в режим энергосбережения через 10 секунд в случае, если кнопки управления.		
Panel saving Сохранение окна	Cooling Fan* ²	Off	Cooling Fan выключен.	
		Auto	Вентиляторы включаются автоматически, когда внутренняя температура монитора достигнет 45°C или выше. Вентиляторы отключатся автоматически, когда внутренняя температура монитора снизится до 45°C или ниже.	
		Low	Скорость вентилятора 3500RPM	
		Medium	Скорость вентилятора 3800RPM	
		High	Скорость вентилятора 4000RPM	
	Brightness	Off	Яркость выключен.	
		On	Яркость изображения будет уменьшена до соответствующего уровня.	
	Pixel shift	Дисплей немного увеличивает размер изображения и сдвигает положение пикселей в четырех направлениях (вверх, вниз, влево или вправо).		
		Off	Сдвиг пикселей выключен.	
		Авто	Положение изображения меняется автоматически.	
	0-80	Положение изображения меняется в установленном интервале.		

*¹ Только для VGA входа.

Для лучшего результата используйте Автонастройки в сочетании с Образцом настроек. Смотрите сайт 42 для НАСТРОЕК ДИСПЛЕЯ.

*² Предупреждение о превышении допустимой температуры будет выведено на экран при достижении внутренней температуры 58°C. Все кнопки управления, за исключением кнопки питания, будут отключены. При достижении температуры 60°C питание монитора будет автоматически отключено.

Configuration1 Конфиг. 1

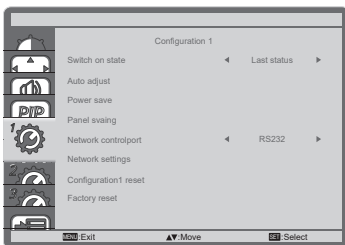

Элемент регулировки	Проблема / Параметр		Какую кнопку нажимать
Network control port Network control port	Выберите порт сетевого управления. RS232 / LAN → RS232 / OPS RS232* ³		
Network settings Сетев. Настр.	DHCP	Enable	Автоматическое назначение IP-адреса, маски подсети и шлюза по умолчанию.
		Disable	Ввод IP-адреса, маски подсети и шлюза по умолчанию вручную.
Configuration1 reset Сброс конфиг. 1	Cancel	Вернуться в МЕНЮ.	
	Reset	Будут восстановлены заводские настройки Конфиг. 1.	
Factory reset Заводские настройки	Cancel	Вернуться в МЕНЮ.	
	Reset	Восстановление заводских настроек.	

*³ Можно использовать только при установленном OPS.

Configuration2 Конфиг. 2

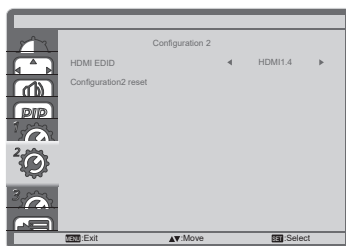
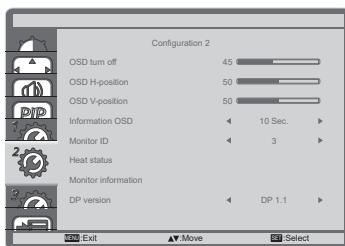

Элемент регулировки	Проблема / Параметр	Какую кнопку нажимать
OSD turn off Выход из меню OSD	Можно установить время отображения ЭМ от 5 до 120 сек. Off / 5 - 120 seconds	
OSD H-Position Центровка OSD по гориз.	ЭМ сильно налево ЭМ сильно направо	
OSD V-Position Центровка OSD по верт.	ЭМ слишком высоко ЭМ слишком низко	
Information OSD Меню информации	Устанавливает период времени, в течение которого отображается экранное меню информации в правом верхнем углу экрана. Off / 1 - 60 seconds	
Monitor ID ID монитора	Установить ID дисплея. 1 - 255	
Heat status Нагрев	Отображение теплового состояния.	
Monitor information Данные о мониторе	Отображает информацию о вашем дисплее, включая название модели и серийный номер.	
DP Version* ¹ Версия DP	Установите версию DisplayPort. DP1.1 / DP2.0	
HDMI EDID* ² HDMI EDID	Установите версию HDMI. HDMI1.4 / HDMI2.0	
Configuration2 reset Сброс конфиг. 2	Cancel	Вернуться в МЕНЮ.
	Reset	Будут восстановлены заводские настройки Конфиг. 2.

*¹ Пригодно только для входа DisplayPort.

*² Пригодно только для входа HDMI.

Advanced option Дополнит.

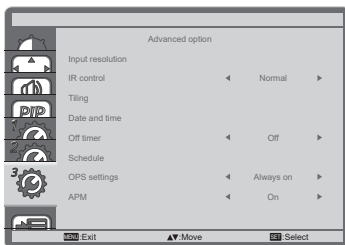

Элемент регулировки	Проблема / Параметр	Какую кнопку нажимать	
Input resolution* ¹ Входное разрешение	Установите разрешение для VGA входа только в случае, если монитор некорректно определяет разрешение VGA входа. Auto / 1024 x 768 / 1280 x 768 / 1360 x 768 / 1366 x 768 / 1400 x 1050 / 1680 x 1050 / 1600 x 1200 / 1920 x 1200		
IR control ИК-пульт	Выберите режим работы пульта дистанционного управления, когда несколько дисплеев подключены через соединение RS232C.		
	Normal* ²	Разблокировать пульт дистанционного управления.	
	Lock All	Заблокировать всё на пульте дистанционного управления.	
Tiling* ³ Мозаика	H monitors	Устанавливает количество мониторов, используемых в горизонтальном положении.	
	V monitors	Устанавливает количество мониторов, используемых в вертикальном положении.	
	Position	Определяет положение матрицы экрана.* ⁴	
	Frame comp.	No	Frame comp. выключен.
		Yes	Монитор корректирует изображение, чтобы компенсировать ширину обрамления для точного отображения.
	Enable	Off	Enable выключен.
		On	Будут применены настройки "H monitors", "V monitors", "Position" and "Frame comp.".
	Switch on delay	Off	Switch on delay выключен.
Auto		Обеспечивает автоматическое последовательное включение питания для каждого монитора по их ID номеру	
	2-255	Устанавливает задержку при включении питания (в секундах)	
Date and time Дата и время	Настройка текущей даты и времени для внутренних часов. Auto sync(automatically) / Set Date / Set Time ПРИМЕЧАНИЕ Необходимо при использовании "Расписание работы".		
Off Timer Таймер выключения	Устанавливает когда отключить дисплей. (в часах) Выкл. / 1 - 24 часов		

- *1 Только для VGA входа.
- *2 Чтобы разблокировать, нажмите и удерживайте кнопку INFO на пульте дистанционного управления в течение 5 секунд.
- *3 С помощью этой функции вы можете создать единую матрицу экранов (видеостену), которая включает в себя до 150 мониторов (до 10 по вертикали и 15 по горизонтали).
- *4 Матрица экрана

Пример: 2 x 2 матрица экрана (4 монитора)
 H мониторов = 2 монитора
 V мониторов = 2 монитора

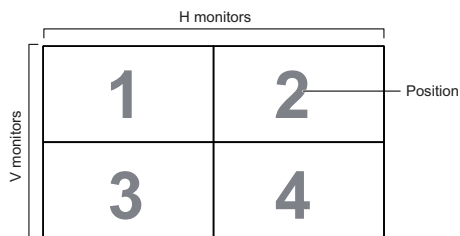

Пример: 5 x 5 матрица экрана (25 монитора)
 H мониторов = 5 монитора
 V мониторов = 5 монитора

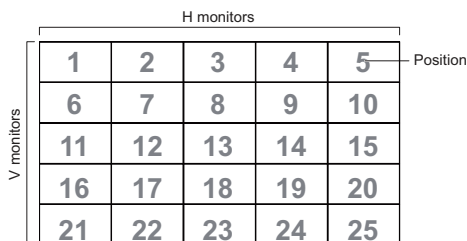

Advanced option Дополнит.

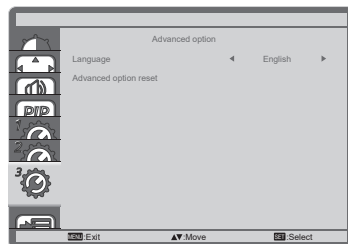
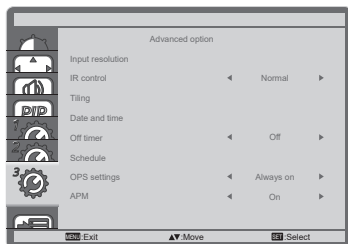

Элемент регулировки	Проблема / Параметр		Какую кнопку нажимать	
Schedule Расписание работы	Schedule list		Можно установить до 7 расписаний.	
	Schedule 1/2/3/4/ 5/6/7* ⁶	Enable	Включить / отключить расписание. ПРИМЕЧАНИЕ Если заданное конфликтует с другим списком или пусто, то вы не можете включить расписание.	
		Start time	Установить время начала.	
		End time	Установить время окончания.	
		Input	Установить вход, который будет активен при следующем включении дисплея. DisplayPort / DVI-D / VGA / HDMI1 / HDMI2 / HDMI3 / Component / Video / USB / Card OPS* ⁵	
		Days of the week	Установить день недели. Mon / Tue / Wed / Thu / Fri / Sat / Sun / Everyweek	
Playlist* ⁷	Сохраните файл в списке воспроизведения, когда выбран вход USB. Каждый список воспроизведения поддерживает до 30 файлов.			
OPS settings* ⁵ Настройки OPS	Auto	При включении питания дисплея и переключении источника входного сигнала на OPS, Card OPS включается автоматически.		
	Always off	OPS всегда выключен.		
	Always on	OPS всегда включен.		
APM APM	Off	Нет сигнала, выключение питания (по умолчанию)		
	On	Нет сигнала, вход в режим энергосбережения		
Language Язык	English	Английский	Italiano	Итальянский
	Deutsch	Немецкий	Español	Испанский
	简体中文	Упрощенный китайский	繁體中文	Традиционный китайский
	Français	Французский	日本語	Японский
Advanced option reset Сброс доп. Параметров	Cancel	Вернуться в МЕНЮ.		
	Reset	Расширенные настройки параметров будут восстановлены, кроме «Дата и время» в меню дополнительных параметров, до заводских.		

*⁵ Можно использовать только при установленном OPS.

*⁶ Для включения опции обозначите ее в настройках меню. Для выключения удалите отметку.

*⁷ Выберите «Файл» и нажмите кнопку «ОК» на пульте дистанционного управления, чтобы сохранить или удалить его из списка воспроизведения.

Чтобы сохранить список воспроизведения, нажмите красную кнопку на пульте дистанционного управления и выберите «Savelist». Файлы в списке воспроизведения не будут удалены после восстановления заводских настроек. Удалите их вручную при необходимости.

Input Вход

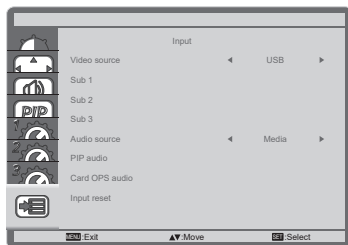

Элемент регулировки	Проблема / Параметр		Какую кнопку нажимать
Video source Источник видео	Установите основной источник входного сигнала. DisplayPort / DVI-D / VGA / HDMI1 / HDMI2 / HDMI3 / Component / Video / USB / Card OPS*		
Sub1 Sub1	Выберете входной источник для Win1.		
Sub2 Sub2	Выберете входной источник для Win2.		
Sub3 Sub3	Выберете входной источник для Win3.		
Audio source Источник звука	Выберете источник входного аудиосигнала. Analog / DisplayPort / Audio1 / Audio2 / Media		
PIP audio PIP звука	Main	Выберите тип аудиосигнала для основной (Main) зоны. Analog / DisplayPort / Audio1 / Audio2 / Media	
	Sub1	Выберите тип аудиосигнала для дополнительной (Sub1) зоны #1. Analog / DisplayPort / Audio1 / Audio2 / Media	
	Sub2	Выберите тип аудиосигнала для дополнительной (Sub2) зоны #2. Analog / DisplayPort / Audio1 / Audio2 / Media	
	Sub3	Выберите тип аудиосигнала для дополнительной (Sub3) зоны #3. Analog / DisplayPort / Audio1 / Audio2 / Media	
Card OPS audio* Card OPS звука	Выберете аналоговый или цифровой аудио режим для карт OPS.		
Input reset Сброс вход	Cancel	Вернуться в МЕНЮ.	
	Reset	Будут восстановлены заводские настройки вход.	

* Можно использовать только при установленном OPS.

[Воспроизведение Файлов Мультимедиа]

Вы можете воспроизводить видео, фотографии и музыку на вашем экране от:

- Компьютер, подключенного через сеть.
- Устройства USB, подключенного к этому монитора

● Воспроизведение файлов с компьютера по локальной сети

Чтобы воспроизвести файлы с компьютера по локальной сети, вам необходимо:

- Проводная сеть с подключением к Universal Plug and Play (uPnP) роутеру.
- Опционально: LAN-кабель, подсоединяющий монитора для вашей сети.
- Медиа-сервер, запущенный на вашем компьютере.
- Соответствующие на



■ Настройка обмена мультимедиа

1. Установите медиа-сервер на вашем компьютере для обмена мультимедийными файлами. Например:
 - Для ПК: Windows медиа плеер 11 (или выше) или TVersity
 - Для Mac: Twonky
2. Включите общий доступ к мультимедиа на компьютере с помощью медиа-сервера. Дополнительные сведения о настройке медиасервера см. на сайте медиа-сервера.

■ Как использовать DNLA-DMP

1. Подключите монитор и ваш компьютер к маршрутизатору через RJ45.
2. Запустите проигрыватель Windows Media Player. Установите обработку потока в качестве доступного всем.



■ Воспроизведение файлов из монитора

1. Нажмите кнопку  SOURCE, выберите [Сеть] и нажмите кнопку ОК.
2. Теперь вы можете увидеть все компьютеры, подключенные к маршрутизатору на экране. Выберите нужный.
3. Нажмите  и , чтобы выбрать каталог и файлы для воспроизведения.

ПРИМЕЧАНИЕ

Мы предлагаем использовать функцию DLNA DMP ради повышения безопасности и достаточной пропускной способности сети.

■ Как использовать DLNA DMR с компьютера

1. Нажмите кнопку  HOME, выберите [Настройки сети] и нажмите кнопку ОК.
2. Установите DMR [Вкл].
3. Установите имя вашего монитора.
4. Нажмите кнопку  SOURCE, выберите [Сеть] и нажмите кнопку ОК.
5. На компьютере, перейдите в [Сеть и центр совместного использования] и нажмите кнопку [Выбрать домашнюю группу и параметры совместного доступа].
6. Проверьте медиа-форматы. Затем нажмите кнопку [Выбрать параметры потоковой передачи мультимедийного ...].
7. Перейдите к [дополнительные параметры общего доступа] и установите флажок [Включить сетевое обнаружение].
8. Теперь перейдите в каталог ваших медиа-файлов. Выберите медиа-файл с помощью правой кнопки мыши. В подменю из игры, вы можете найти все мониторы, подключенные к сети, выберите монитор, и нажмите на медиа-файл для воспроизведения.











■ Воспроизведение файлов

1. Нажмите кнопку  Source.
2. Выберите [сеть], затем нажмите клавишу "Ok".
3. Выберите файл из содержимого браузера, затем нажмите OK, чтобы начать воспроизведение.
4. Нажмите кнопки воспроизведения на пульте ДУ для управления воспроизведением.

- * Выберите в верхней панели фильтрация файлов по типу.
- Выберите [Сортировать] для упорядочения файлов по названию альбома, исполнителю, или другим полям
- Чтобы очистить список автономных медиа-серверов, нажмите кнопку  OPTIONS. Затем выберите [Offline серверы Clear] и нажмите кнопку OK.

● Воспроизведение мультимедиа файлов с USB-устройства

Этот монитора может воспроизводить музыку, кино или фото файлы с нашего USB-устройства.

1. Подключите устройство USB к порту USB на мониторе.
2. Нажмите кнопку  Source, выберите пункт USB, а затем нажмите кнопку OK.
3. Подключенное устройство USB определяется автоматически для всех воспроизводимых файлов, которые будут рассортированы по 3 типам:  музыка,  кино и  фото.
4. Нажмите кнопку  BACK (назад), чтобы перейти на верхний слой экрана. Нажмите кнопку  или кнопку , чтобы выбрать тип файла. Нажмите клавишу "Ok" ввести свой плей лист.
5. Выберите файл, который вы хотите. Нажмите OK, чтобы начать воспроизведение.
6. Выполните инструкции на экране для управления воспроизведением вариант.
7. Нажмите кнопки PLAY воспроизведения (, , , ) для управления воспроизведением.

■ Стандарт USB:

2,0

ПРИМЕЧАНИЕ

Поддерживается USB 2.0 соединение. Поддержка высокоскоростного USB 3.0 соединения не гарантируется.

■ Поддерживаемые файловые системы:

FAT32

■ Поддерживаемые форматы файлов:

- Музыка: MP3, WMA, WMA pro, M4A, AAC, LPCM
- Видео: AVI, MP4, 3GPP, MKV, ASF, VRO VOB, PS, TS
- Фото: JPEG, BMP, PNG, GIF

ПРЕДУПРЕЖДЕНИЕ

- Производитель не несет ответственности, если USB-устройство не поддерживается, и не несет ответственность за повреждение или потерю данных в накопителе.
- Не перегружайте порт USB. Если вы подключите USB-устройство хранения данных, которое потребляет больше 500 мА, убедитесь, что он подключен к своему внешнему источнику питания.

ПРИМЕЧАНИЕ

Если при воспроизведении мультимедийных файлов с USB устройства выключить дисплей, то это установит источник входного сигнала из последнего который использовался, таких как HDMI, разъем DVI, разъем YPbPr, разъем AV и VGA при последующем включении монитора.







[Параметры воспроизведения]

● Воспроизведение музыкальных файлов

1. Выберите  Music в верхней панели.
2. Выберите одну звуковую дорожку, затем нажмите клавишу "Ok".



3. Нажмите кнопку  BACK чтобы отобразить меню воспроизведения.

- Play All : воспроизведение всех треков в папке.
- Sort : Классификация треков.
- USB device : Отображает список музыки USB устройства.
-  /  : для перехода к следующей или предыдущей дорожке.
- OK : чтобы приостановить воспроизведение или возобновить.
-  /  : Для перехода назад или вперед на 10 секунд.
-  /  : Для поиска назад или вперед. Нажимайте для переключения между различными скоростями.
-  : чтобы остановить музыку.

■ Параметры Музыки

Во время воспроизведения видео нажмите кнопку  Options.



<Option>



- Repeat : чтобы прослушать трек или альбом неоднократно.
- Play once : играть трек один раз.
- Shuffl On / Shuffl Off : включение или отключение случайного воспроизведения треков.

<Eco>

Отключение экрана для экономии энергии. Отображается при нажатии кнопок пульта дистанционного управления.

ПРИМЕЧАНИЕ

Для просмотра информации о композиции (например, Название, Исполнитель или Продолжительность), выберите песню, нажмите кнопку  BACK, затем нажмите кнопку  INFO для отображения меню воспроизведения . Чтобы скрыть информацию, нажмите кнопку  INFO еще раз.

После нажатия кнопки OK, для выбора песни, экран меню исчезает, также как при нажатии кнопки  INFO. Если нажать кнопку  BACK экранное меню будет вновь отображено.

■ Воспроизведение фото-файлов во время проигрывания музыки

Во время воспроизведения музыкального файла, нажмите кнопку  BACK, перейдите к верхней части экрана, выберите изображение и выберите режим слайд-шоу.

● Воспроизведение видео файлов

1. Выберите  Movie .
2. Выберите видео файл, затем нажмите клавишу "Ok".



- Play All : играть все видео в папке.
- Sort : Классификация фильм.
- USB device : Отображает список фильм USB устройства.
- OK: чтобы приостановить воспроизведение или возобновить.
- ◀ / ▶ : Для перехода назад или вперед на 10 секунд.
- ◀◀ / ▶▶ : Для поиска назад или вперед. Нажимайте для переключения между различными скоростями.
- ■ : Остановить видео.

■ Параметры видео

Во время воспроизведения видео нажмите кнопку  Options.

<Option>

- Subtitle : выбор доступных параметров субтитров.
- Subtitles On / Off : Показ субтитров вкл / выкл.
- On During Mute : Включить показ субтитров.
Субтитры включаются / отключаются последовательным нажатием кнопки Mute.
- Subtitle Language : выберите язык субтитров, если доступно.
- Shuffl On / Shuffl Off : включение или отключение случайного воспроизведения видео файлов.
- Repeat : играть в видео-файл повторно.
- Play once : играть в видео файл один раз.
- Status : Отображает информацию о видео.

<Picture and Sound>

- Реж. Изображ / Режимы звука / ВЫХОД АУДИОВЫХОД / Форм. изображения

<Eco>

Отключение экрана для экономии энергии. Отображается при нажатии кнопок пульта дистанционного управления.

<Clock>

- Таймер отключения

● Воспроизведение фото файлов

1. Выберите  Photo.
2. Выберите эскиз фотографии, затем нажмите клавишу "Ok".



■ Запуск слайдшоу

- Play All : показать все фотографии в папке. (несколько фото)
- Sort : Классификация фото.
- USB device : Отображает список фото USB устройства.
- ◀ / ▶ : Для перехода к предыдущей или следующей фотографии, нажмите клавишу " Ok " в конце.
- ■ : чтобы остановить слайд-шоу

■ Параметры слайдшоу

При воспроизведении слайд-шоу, нажмите кнопку  OPTIONS.

<Option>

- Shuffl On / Shuffl Off : включить или отключить случайный снимок в слайд-шоу.
- Repeat : смотреть слайд-шоу.
- Play All : смотреть один раз.
- Slideshow Time : выберите время отображения каждой фотографии во время слайд-шоу.
- Slideshow Transitions : выберите переход от одного фото к другому.

<Picture and Sound>

- Picture Mode / Sound Mode / Audio out / Picture Format

<Eco>

Отключение экрана для экономии энергии. Отображается при нажатии кнопок пульта дистанционного управления.

● Folder

Перечислены файлы на устройстве USB.Здесь тоже можно начать воспроизведение.

НАСТРОЙКИ ЭКРАНА

Настройте изображение в соответствии с процедурами, описанными ниже, если используется аналоговый входной сигнал.

- Настройки экрана, описанные в руководстве, предназначены для установки изображения и уменьшения мерцания или размытости при работе с компьютером.
- Монитор предназначен для работы с разрешением 3840 x 2160, причем при работе с меньшим разрешением может наблюдаться ухудшение характеристик изображения вследствие того, что при этом картинка автоматически растягивается на весь экран. Работа с монитором рекомендуется при разрешении 3840 x 2160.
- Отображаемый текст или линии могут быть искажены или иметь неоднородности по толщине, появляющиеся при увеличении экранного изображения.
- Настройку положения изображения или частоты рекомендуется проводить с помощью стандартных средств управления монитором, а не путем использования компьютерных программ или утилит.
- Настройки рекомендуется производить после прогрева дисплея, по меньшей мере, в течение 30 минут.
- После выполнения автонастройки (Auto Adjust), в зависимости от разрешения и синхронизации сигнала, может потребоваться проведение дополнительной корректировки.
- Автонастройка может работать некорректно при отображении картинки, отличающейся от Test.bmp (шаблон настройки экрана). В этом случае требуется ручная настройка.

Существует два способа настройки экранного изображения. Первым способом является автоматическая регулировка положения изображения, Синхр. Пикселей и фаза. Другой способ заключается в ручном проведении настроек.

Когда монитор подключается к новому компьютеру произведите автонастройку, иначе произойдет изменение разрешения. Если после выполнения автонастройки изображение на экране мерцает или размыто, или картинка не умещается на дисплее, то потребуется проведение ручной настройки. Обе настройки должны быть проведены с использованием шаблонов настройки (Test.bmp), которые можно найти на сайте (<http://www.iiyama.com>).

В этом руководстве описана настройка монитора для работы с операционными системами Windows® OS.

- ① Выберите оптимальное разрешение для изображения.
- ② Установите Test.bmp (шаблон настройки экрана) в качестве обоев рабочего стола.

ПРИМЕЧАНИЕ

- Если вы не знаете, как сменить обои рабочего стола, обратитесь к соответствующей документации по операционной системе.
- Установите положение изображения на дисплее в центре рабочего стола, с помощью диалогового меню установки обоев.

[Шаблон Настройки]

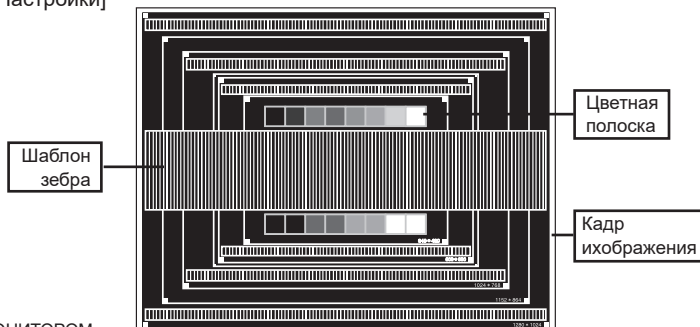

- ③ **Корректировка результатов автоматической настройки (Auto Adjustment).**
- ④ **Если картинка мерцает, размыта или не умещается на экране, скорректируйте изображение вручную, применяя описанную ниже процедуру.**
- ⑤ **Подстройте положение по вертикали (Верт. Позиция) таким образом, чтобы верх и низ картинки умещались на экране.**

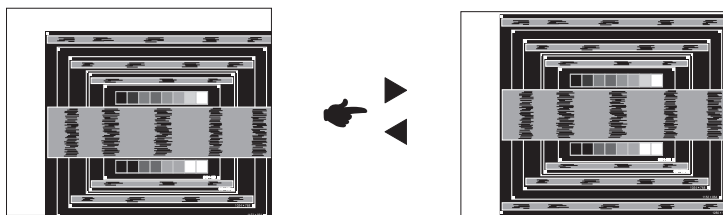

- ⑥ **1) Подстройте положение по горизонтали (Горизонт. Позиция) таким образом, чтобы левая сторона картинки сместилась к левому краю экрана.**

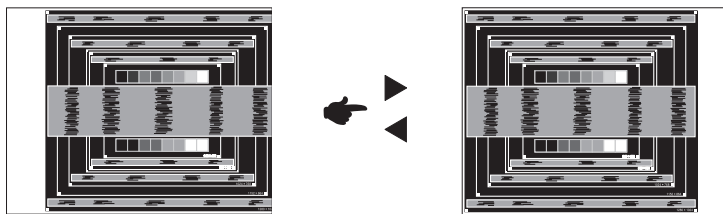

- 2) **Растяните правый край картинки до правого края экрана с помощью настройки размера по горизонтали (Синхр. Пикселей).**

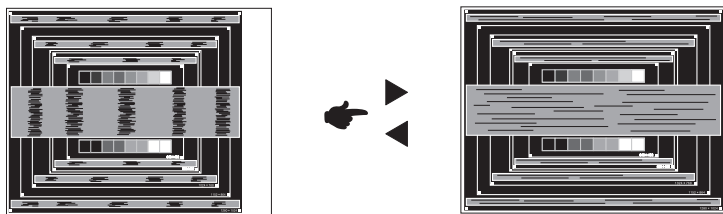

ПРИМЕЧАНИЕ

- Когда левая сторона рамки картинки уходит за левый край дисплея при настройке размера по горизонтали (Синхр. Пикселей), повторите шаги 1) и 2).
- Другим способом проведения корректировки синхронизации является корректировка вертикальных волнистых линий на шаблоне "зебра".
- Картинка может мерцать при проведении настройки размера по горизонтали (Синхр. Пикселей), горизонтального положения (Горизонт. Позиция) и вертикального положения (Верт. Позиция).
- Если после проведения настройки размера по горизонтали (Синхр. Пикселей) кадр изображения больше или меньше, чем область отображения дисплея, повторите шаги, начиная с ③.

- ⑦ Для корректировки горизонтальной волнистости, мерцания или размытости на шаблоне “зебра”, используйте точную настройку (Фаза).

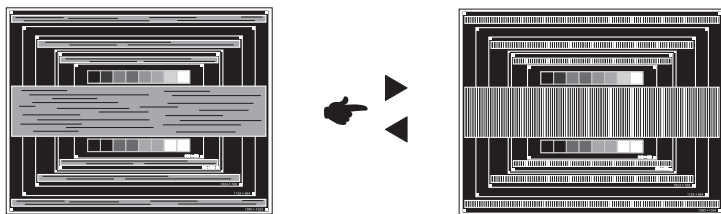

ПРИМЕЧАНИЕ

- Если на части экрана остается сильное мерцание или видны искажения, повторите настройки шага ⑥ и ⑦ для корректировки размера по горизонтали (Синхр. Пикселей).
 - Скорректируйте горизонтальное положение (Горизонт. Позиция) после проведения точной настройки, если горизонтальное положение уходит за пределы области регулировки.
- ⑧ По окончании настройки размера и точной настройки скорректируйте яркость (Яркость) и цветовую настройку (Цвет) для получения приемлемой картинки. Теперь можно сменить обои рабочего стола на те, что у вас были установлены ранее.

ФУНКЦИЯ ОЖИДАНИЯ

Функция ожидания данного изделия соответствует всем требованиям энергосбережения VESA DPMS. Когда ваш компьютер не используется, монитор автоматически снижает расход энергии, необходимой для его функционирования.

Чтобы использовать эту возможность, монитор должен быть подключен к компьютеру, совместимому с VESA DPMS. Режим Функция ожидания описан ниже. Необходимые настройки, включая установки таймера, должны производиться на компьютере. Информацию по конфигурированию этих настроек можно почерпнуть из руководства к вашей операционной системе.

■ Режим ожидания

При исчезновении поступающих от компьютера видеосигнал разверток, монитор входит в режим ожидания, при котором потребление электроэнергии уменьшается до уровня менее 0,5 Вт*. Экран темнеет, индикатор подачи питания начинает светиться красным цветом. Возврат из режима ожидания происходит через несколько секунд после нажатия любой клавиши на клавиатуре или движения мышью.

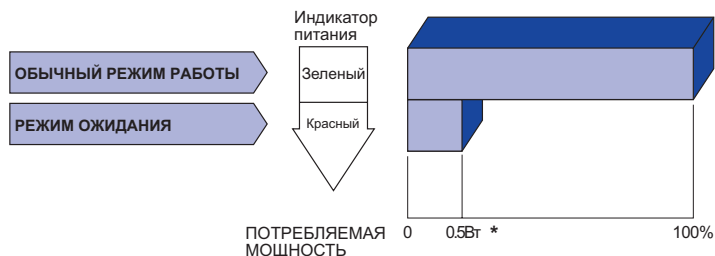

* Периферийный устройства USB / устройства Аудио не подключены.

ПРИМЕЧАНИЕ

Даже находясь в режиме ожидания, монитор потребляет энергию. Во избежание бесполезного расходования энергии отключайте монитор, нажимая на клавишу питания каждый раз, когда монитор подолгу не используется, например, ночью и по выходным.

УСТРАНЕНИЕ НЕИСПРАВНОСТЕЙ

Если монитор не работает надлежащим образом, возможно, проблему удастся решить, выполнив описанные ниже действия.

Выполните настройки, описанные в разделе РАБОТА С МОНИТОРОМ, в зависимости от возникшей проблемы. Если монитор не показывает изображение, перейдите к этапу 2.

Проверьте следующие пункты, если не удалось найти подходящую настройку в разделе РАБОТА С МОНИТОРОМ или если проблема не устранена.

Если у вас возникла проблема, которая не описана ниже, либо вы не можете устранить проблему, прекратите использование монитора и обратитесь за дальнейшей помощью к местному дилеру или в сервисный центр iiyama.

Проблема

Необходимо проверить

- ① **Отсутствует изображение.**
(Индикатор питания не загорелся.)
- Питающий кабель плотно вставлен в гнездо.
 - Выключатель включен (ON).
 - Напряжение доходит до гнезда переменного тока. Проверьте на другом оборудовании.
- (Индикатор питания зеленый.)
- Если активен хранитель экрана в виде пустого экрана, коснитесь клавиатуры или мыши.
 - Увеличьте значения параметра Contrast (Контраст) и/или Brightness (Яркость).
 - Компьютер включен.
 - Сигнальный кабель подсоединен надлежащим образом.
 - Синхронизация сигналов компьютера соответствует техническим характеристикам дисплея.
- (Индикатор питания красный.)
- Если монитор находится в режиме ожидания, коснитесь клавиатуры или мыши.
 - Компьютер включен.
 - Сигнальный кабель подсоединен надлежащим образом.
 - Синхронизация сигналов компьютера соответствует техническим характеристикам дисплея.
- ② **Экран не синхронизирован.**
- Сигнальный кабель подсоединен надлежащим образом.
 - Синхронизация сигналов компьютера соответствует техническим характеристикам монитора.
- ③ **Экран расположен не в центре.**
- Синхронизация сигналов компьютера соответствует техническим характеристикам монитора.
- ④ **Экран слишком яркий или слишком темный.**
- Уровень выходного видеосигнала компьютера соответствует техническим характеристикам монитора.
- ⑤ **Экран дрожит.**
- Напряжение питания соответствует техническим характеристикам монитора.
 - Синхронизация сигналов компьютера соответствует техническим характеристикам монитора.
- ⑥ **Нет звука.**
- Звуковое оборудование (компьютер и пр.) включено.
 - Аудиокабель подсоединен надлежащим образом.
 - Параметр Volume (Громкость) прибавлен.
 - Параметр Mute (Откл. звук) имеет значение OFF (ОТКЛ.).
 - Уровень выходного аудиосигнала звукового оборудования соответствует техническим характеристикам монитора.
- ⑦ **Звук слишком громкий или слишком тихий.**
- Уровень выходного аудиосигнала звукового оборудования соответствует техническим характеристикам монитора.
- ⑧ **Слышен странный звук.**
- Аудиокабель подсоединен надлежащим образом.

ИНФОРМАЦИЯ ОБ УТИЛИЗАЦИИ

Для наилучшей защиты окружающей среды не выбрасывайте ваш монитор.

Посетите наш вебсайт www.iiyama.com для получения указаний об утилизации монитора.

ПРИЛОЖЕНИЕ

Допускаются изменения дизайна и характеристик.

СПЕЦИФИКАЦИИ : ProLite LH9852UHS

Категория раазмера	98"	
ЖК-панели	Панель технология	IPS
	Размер	Диагональ: 247,7см (97,52")
	Размер пикселя	0,5622 мм (Ш) × 0,5622 мм (В)
	Яркость	500cd/m ² (Типичное)
	Контрастность	1300 : 1 (Типичное)
	Угол обзора	Вправо/Влево : 178°, Вверх/Вниз: 178° (Типичное)
Время отклика	8 мс (Типичное: серый к серому)	
Кол-во отображаемых цветов	Примерно 1,07В	
Частоты синхронизации	Аналоговый: Гориз: 30,0-83,0 кГц, Верт: 50-76 Гц Цифровой: Гориз: 30,0-83,0 кГц, Верт: 50-76 Гц	
Нативное разрешение	3840 × 2160, 8,3 Мегапикселей	
Максимальное разрешение	VGA: 1920 × 1080 60Hz DVI: 1920 × 1080 60Hz HDMI: 3840 × 2160 60Hz DisplayPort: 3840 × 2160 30Hz	
Входной разъем	VGA, DVI-D, HDMIx3, DisplayPort	
Входной аудиоразъем	mini jack, RCA (L/R)	
Вход компонент	RCA (Video/L/R)	
LAN	RJ45	
Последовательный порт	RS-232C In/Out mini jack	
Plug & Play	VESA DDC2B™	
Синхросигналы	Выдел. синхросигнал: TTL, Positive or Negative	
Видеосигналы	Аналоговый: 0,7Vp-p (стандартный), 75Ω, Positive Цифровой: DVI (Соотв. стандарту версия 1,0) соответственно; Цифровой: HDMI, DisplayPort	
Входной аудиосигнал	0,5Vrms maximum	
разъем IR	IR In/Out	
разъем USB	USB2,0 (DC5V 500mA, USB Media Player)	
Выход разъем	DisplayPort	
Разъем для наушников	RCA (L/R)	
Динамики	Внутренний: 10Вт×2 (стереодинамики)	
Максим. размеры экрана	2158,85 мм W × 1214,35 мм H / 85,0" W × 47,8" H	
Электропитание	100-240 В, 50-60 Гц , 10А	
Потребление энергии*	500 Вт станд., Режим ожидания : 0,5 Вт макс	
Габариты, масса	2193,0 × 1248,0 × 88,5 мм / 86,3 × 49,1 × 3,5" (W×H×D) 91,4кг / 201,5lbs	
Условия окружающей среды	При работе:	Темп. от 0 до 40°C / от 32 до 104°F Влажность 20 - 80% (без конденсата)
	При хранении:	Темп. от -20 до 60°C / от 4 до 140°F Влажность 5 - 95% (без конденсата)
Сертификация	CE, EAC, TÜV-Bauart	

ПРИМЕЧАНИЕ

* Периферийный устройства USB / устройства Аудио не подключены.

РАЗМЕРЫ : ProLite LH9852UHS

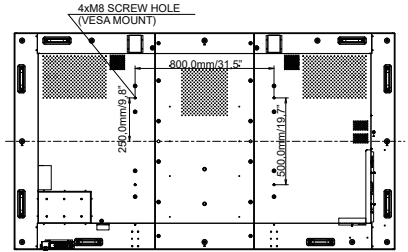
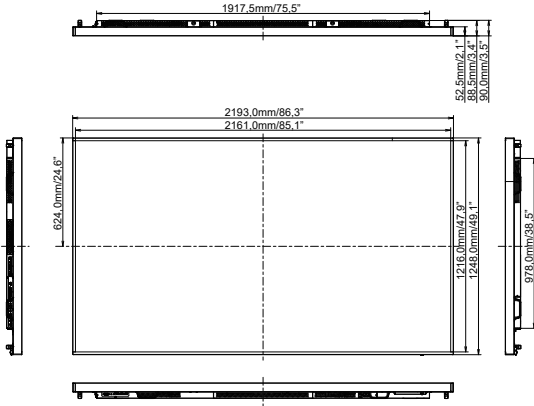

ПОДДЕРЖ. РЕЖИМЫ СИНХРОНИЗАЦИИ

Timing		fH(kHz)	V(Hz)	Dot clock (MHz)	VGA	DVI	HDMI1	HDMI2	HDMI3	DisplayPort	Component	AV
VESA	VGA 640x480	31.5	60.0	25.175	○	○	○	○	○	○		
	SVGA 800x600	37.9	60.0	40.000	○	○	○	○	○	○		
	XGA 1024x768	48.4	60.0	65.000	○	○	○	○	○	○		
	WXGA 1280x768	47.8	60.0	79.500	○	○	○	○	○	○		
	QVGA 1280x960	60.0	60.0	108.000	○	○	○	○	○	○		
	SXGA 1280x1024	64.0	60.0	108.000	○	○	○	○	○	○		
	HD FWXGA 1366x768	47.7	60.0	85.500	○	○	○	○	○	○		
	CVT 1400x900	55.9	60.0	106.500	○	○	○	○	○	○		
	WSXGA 1680x1050	65.3	60.0	146.250	○	○	○	○	○	○		
	FHD 1920x1080	67.5	60.0	148.500	○	○	○	○	○	○		
4K 3840x2160		67.5	30.0	297.000			○			○		
		135.0	60.0	594.000			○					
IBM	720x400	31.5	70.0	28.320	○	○	○	○	○			
SD	NTSC-M	15.7	60.0	13.500								○
	NTSC-J	15.7	60.0	13.500								○
	PAL-BDGHI	15.7	60.0	13.500								○
	480i 60Hz	15.7	60.0	13.500		○	○	○	○	○	○	
	576i 50Hz	15.6	50.0	13.500		○	○	○	○	○	○	
	480p 60Hz	31.5	60.0	27.000		○	○	○	○	○	○	
HD	720p	50Hz	37.5	50.0	74.250		○	○	○	○	○	○
		60Hz	45.0	60.0	74.250		○	○	○	○	○	○
	1080i	50Hz	28.1	50.0	74.250		○	○	○	○	○	○
		60Hz	33.8	60.0	74.250		○	○	○	○	○	○
	1080p	50Hz	56.3	50.0	148.500		○	○	○	○	○	○
		60Hz	67.5	60.0	148.500		○	○	○	○	○	○

* ○ означает поддержку режима.