

GEBRUIKERSHANDLEIDING

Pro Lite

LCD Monitor

Pro Lite TF3237MSC
Pro Lite TF4237MSC

NEDERLANDS

Dank u dat u voor deze iiyama LCD monitor heeft gekozen.

Wij raden u aan een paar minuten de tijd te nemen om deze korte maar complete handleiding zorgvuldig door te lezen, voordat u de monitor instaleert en inschakelt. Bewaar deze handleiding goed om later als referentie te gebruiken.

CONFORMITEITSVERKLARING CE-MARKERING

Deze LCD monitor voldoet aan de eisen van EG/EU-richtlijn 2014/30/EU "EMC-richtlijn", 2014/35/EU "Richtlijn ten aanzien van laagspanning" en 2011/65/EU "RoHS-richtlijn".

Let op!

Dit is een "klasse-A" apparaat en zou in een thuisomgeving radio-interferentie kunnen veroorzaken. Indien dit het geval is dient u hiertegen afdoende maatregelen te nemen.

IYAMA CORPORATION: Wijkemeerstraat 8, 2131 HA Hoofddorp, The Netherlands

Modelnr. : PL3237 / PL4237

-
- Wij behouden ons het recht voor om specificaties zonder voorafgaand bericht te wijzigen.
 - Alle handelsmerken die in deze gebruikershandleiding worden gebruikt zijn het eigendom van de respectieve eigenaars daarvan.

INHOUDSOPGAVE

VEILIGHEIDSVOORSCHRIFTEN.....	1
VOORZORGSMAATREGELEN	1
SPECIALE OPMERKINGEN OVER LCD MONITOREN.....	3
KLANTENSERVICE	5
REINIGING.....	5
VOORDAT U DE MONITOR GEBRUIKT	6
EIGENSCHAPPEN	6
DE INHOUD VAN HET PAKKET CONTROLEREN.....	6
HET UITPAKKEN : ProLite TF4237MSC	7
SPECIALE OPMERKING M.B.T. GEBRUIK VAN HET TOUCH- PANEEL.....	7
BEDIENINGSELEMENTEN EN AANSLUITINGEN : MONITOR.....	8
INSTALLATIE	9
BEDIENINGSELEMENTEN EN AANSLUITINGEN : afstandsbediening(Voor onderhoud)	11
DE AFSTANDBEDIENING GEREED MAKEN	12
BASISBEDIENING	13
DE MONITOR AANSLUITEN	16
INSTELLING VAN DE COMPUTER.....	17
DE MONITOR GEBRUIKEN	18
INHOUD VAN HET AANPASSINGSMENU	20
SCHERMAANPASSINGEN.....	25
ENERGIEBEHEER	28
PROBLEMEN OPLOSSEN	29
RECYCLE-INFORMATIE	30
BIJLAGE.....	31
SPECIFICATIES : ProLite TF3237MSC	31
SPECIFICATIES : ProLite TF4237MSC	32
AFMETINGEN : ProLite TF3237MSC	34
AFMETINGEN : ProLite TF4237MSC-B2AG	34
AFMETINGEN : ProLite TF4237MSC-B3AG / ProLite TF4237MSC-B4AG	35
ONERSTEUNDE TIMING	36



Wij bevelen recycling van gebruikte producten aan. Neemt u hiervoor contact op met uw dealer of het iiyama service center. Informatie over recycling kunt u verkrijgen via het internet op het volgende adres: <http://www.iiyama.com>
U kunt vanuit hier toegang verkrijgen tot de web pagina's van verschillende landen.

VEILIGHEIDSVOORSCHRIFTEN

VOORZORGSMAATREGELEN

WAARSCHUWING

GEBRUIK DE MONITOR NIET ALS U PROBLEMEN VERMOEDT

Als u abnormale verschijnselen opmerkt, zoals rook, vreemde geluiden of dampen, moet u onmiddellijk de stekker van de monitor uit het stopcontact halen en contact opnemen met uw dealer of met Iiyama. Het is erg gevaarlijk de monitor nog langer te gebruiken, dit kan brand of elektrische schokken veroorzaken.

VERWIJDER NOOIT DE BEHUIZING

Binnen in de monitor bevinden zich hoogspanningscircuits. Als u de behuizing verwijdert, loopt u het risico op brand of elektrische schokken.

PLAATS GEEN VOORWERPEN IN DE MONITOR

Plaats geen voorwerpen in de monitor en mors geen vloeibare stoffen zoals water in de monitor. Als dit per ongeluk toch gebeurt, moet u onmiddellijk de stekker van uw monitor uit het stopcontact halen en contact opnemen met uw dealer of met Iiyama. Als u de monitor gebruikt terwijl er zich een voorwerp in bevindt, kan dit brand, elektrische schokken of schade veroorzaken.

PLAATS DE MONITOR OP EEN VLAKE, STABIELE OPPERVLAK

De monitor kan, als hij valt of gevallen is, letsel veroorzaken.

GEBRUIK DE MONITOR NIET IN DE BUURT VAN WATER

Gebruik de monitor niet op een plaats waar er water op de monitor terecht kan komen. Dit kan brand of elektrische schokken veroorzaken.

GEBRUIK DE OPgegeven VOEDING

Zorg ervoor dat u de monitor alleen gebruikt met de opgegeven voeding. Gebruik van de onjuiste voeding zal defecten veroorzaken en kan brand of elektrische schokken tot gevolg hebben.

BESCHERM DE KABELS

Trek niet aan het netsnoer of de signaalkabel. Zorg ervoor dat deze kabels niet worden geknikt en dat de monitor of andere zware voorwerpen niet op de kabels worden geplaatst. Als een kabel beschadigd is, kan dat brand of elektrische schokken tot gevolg hebben.

ONGUNSTIGE WEERSOMSTANDIGHEDEN

Het is raadzaam om de monitor niet te gebruiken tijdens zware storm. De herhaalde stroomonderbrekingen kunnen defecten veroorzaken. Het is ook raadzaam om tijdens deze omstandigheden de stekker niet aan te raken omdat dit elektrische schokken kan veroorzaken.

PLAATSING

Zet de monitor niet op een plaats waar plotselinge temperatuurschommelingen kunnen optreden, of in vochtige, stoffige of rokerige ruimten. Dit kan brand, elektrische schokken of schade veroorzaken. Vermijd ook ruimten waar de zon of ander licht rechtstreeks op de monitor kan schijnen.

PLAATS DE MONITOR NIET OP EEN GEVAARLIJKE PLEK

Als de monitor niet op een geschikte positie geplaatst is kan de monitor omvallen en letsel tot gevolg hebben. Zorg er ook voor dat er geen zware voorwerpen op de monitor geplaatst worden en zorg ervoor dat kinderen niet aan de kabels kunnen trekken en daardoor letsel oplopen.

ZORG VOOR EEN GOEDE VENTILATIE

Er zijn ventilatie-openingen aangebracht om te voorkomen dat de monitor oververhit raakt. Als de openingen worden afgedekt of als er een voorwerp in de buurt van de openingen wordt geplaatst kan brand ontstaan. Plaats de monitor in verband met de luchtcirculatie ten minste 10 cm (4 inches) van de muur af. Verwijder de kantelvoet niet als u de monitor gebruikt. Als de voet wordt verwijderd, zullen alle ventilatie-openingen aan de achterzijde van de behuizing worden geblokkeerd en zal de monitor oververhit raken. Hierdoor kan brand of schade ontstaan. Als u de monitor gebruikt terwijl deze achterover is gekanteld, op zijn zij ligt of ondersteboven staat, of als de monitor op vloerbedekking of een zachte ondergrond geplaatst wordt, kan ook schade ontstaan.

HAAL DE STEKKERS LOS ALS U DE MONITOR VERPLAATST

Zet de monitor uit en haal de stekker uit het stopcontact en zorg ervoor dat de signaal kabel niet aangesloten zijn als u de monitor verplaatst. Anders kan dit brand of elektrische schokken tot gevolg hebben.

HAAL DE STEKKER UIT HET STOPCONTACT

Om ongelukken te voorkomen is het raadzaam om de stekker van de monitor uit het stopcontact te halen als u de monitor lange tijd niet gebruikt.

TREK AAN DE STEKKER, NIET AAN HET SNOER

Als u het netsnoer of de signaalkabel wilt verwijderen, moet u het snoer altijd bij de stekker vastpakken. Trek nooit aan de kabel zelf, dit kan brand of elektrische schokken veroorzaken.

RAAK DE STEKKER NIET MET NATTE HANDEN AAN

Het in of uit het stopcontact halen van de stekker met natte handen kan elektrische veroorzaken.

ALS U DE MONITOR OP UW COMPUTER PLAATST

Zorg ervoor dat de computer sterk genoeg is om het gewicht van de monitor te dragen, dit schade aan uw computer veroorzaken.

OVERIGE

ERGONOMISCHE AANBEVELINGEN

Om vermoeide ogen te voorkomen, moet u de monitor niet gebruiken tegen een lichte achtergrond of in een donkere ruimte. Voor optimaal comfort moet u de monitor net onder het oogniveau plaatsen en moet de afstand tussen uw ogen en de monitor 40-60 cm zijn. Als u langere tijd achter de monitor zit is het raadzaam om 10 minuten per uur rust te nemen. Continue kijken naar het beeldscherm kan vermoeidheid van de ogen veroorzaken.

SPECIALE OPMERKINGEN OVER LCD MONITOREN

- De volgende verschijnselen zijn normaal en geven geen probleem aan:

- OPMERKING** - Als u de LCD-monitor voor de eerste keer aanzet, kan het voorkomen dat het beeld niet in het weergavegebied past van het type computer dat u gebruikt. In dat geval moet u de beeldpositie instellen.
- Het kan zijn dat de helderheid niet over het hele scherm gelijk is. Dit is afhankelijk van het patroon dat u voor het bureaublad gebruikt.
- Als gevolg van de aard van het LCD scherm is het mogelijk dat er een nabbeeld van het vorige scherm blijft staan na verandering van het beeld, wanneer hetzelfde beeld enkele uren zichtbaar is. In dit geval wordt het scherm langzaam hersteld door het beeld te veranderen of de LCD voor enkele uren uit te zetten.

- Is niet ontworpen voor buiten-gebruik.
- Indien een langere dan meegeleverde kabel gebruikt wordt, dan kan dit leiden tot beeldkwaliteitsverlies. De touch-functie wordt niet gegarandeerd bij het gebruik van een USB-kabel die langer is dan 3m.

GEBRUIKSAANWIJZING

Dit product is ontworpen voor optimaal gebruik van 24 uur per dag.

Het scherm is geschikt voor landscape/portrait en tafelblad (face-up) positie. Wanneer het scherm als tafelblad toepassing wordt gebruikt, gebruik dan de ventilator functie.

BEELD INBRANDING

Houd er rekening mee dat LCD-schermen gevoelig zijn voor inbranding. Dit gebeurt wanneer er een beeld langdurig zichtbaar op een scherm blijft. LCD inbranding is niet permanent, maar beelden die constant voor een langere tijd worden getoond, moeten worden vermeden.

Om inbranding tegen te gaan, schakelt u de monitor uit zo lang als het vorige beeld werd getoond. Dus wanneer een beeld 1 uur lang op een monitor wordt getoond en er is bewijs van de resterende afbeelding als 'geest', schakel dan de monitor 1 uur uit om het restbeeld te wissen.

Voor alle LFD schermen, adviseert iiyama bij de weergave van bewegende beelden gebruik te maken van een bewegende schermbeveiliging op gezette tijden wanneer het scherm inactief is. Het scherm kan ook preventief worden uitgeschakeld wanneer het scherm niet wordt gebruikt.

Andere manieren om het risico op inbranding te verkleinen zijn het gebruik van de ventilator-aan functie (indien beschikbaar), of het instellen van lage backlights en lage helderheid.

VOOR LANGDURIG GEBRUIK ALS OPENBAAR SCHERM

■ Inbranding van een LCD-scherm

Wanneer een statisch beeld langdurig wordt weergegeven, kan er door de elektrische lading een spoor van elektroden zichtbaar blijven als 'geest' van het beeld (inbranding).

Beeld inbranding is geen permanent kenmerk.

■ Aanbevelingen

Om inbranden te voorkomen en de levensduur van het scherm te bevorderen, adviseren wij het volgende:

1. Vermijd het langdurig tonen van statische beelden – verander statische beelden in een continue setting
2. Zet de monitor uit wanneer deze niet in gebruik is, hetzij door de afstandsbediening, uitschakeling of tijdsinstellingen
3. Wanneer de monitor in een warme of afgesloten ruimte staat, maak dan gebruik van de koelventilator, schermbeveiliging en lage helderheid instelling.
4. Bij installatie van een scherm wordt uitgegaan van geschikte ventilatie. Airconditioning kan nodig zijn wanneer de omgevingtemperatuur hoog is.
5. Wij raden het gebruik van actieve koeling met ventilatoren aan bij langdurig gebruik of bij hoge omgevingstemperaturen.

KLANTENSERVICE

- OPMERKING** ■ Als u het apparaat voor onderhoud moet retourneren en u de originele verpakking niet meer hebt, moet u het apparaat niet in een andere verpakking versturen. Neem contact op met de dichtstbijzijnde iiyama vestiging of dealer voor advies of vervangende verpakking.

REINIGING

- WAAR-SCHUWING** ■ Als er tijdens het schoonmaken voorwerpen of vloeistoffen in de monitor terecht komen, moet u onmiddellijk de stekker uit het stopcontact halen en contact opnemen met uw dealer of met iiyama.

- PAS OP** ■ Zet om veiligheidsredenen de monitor uit en haal de stekker uit het stopcontact, voordat u de monitor gaat reinigen.

- OPMERKING** ■ Zorg ervoor dat u de beschermlaag van het LCD scherm niet beschadigt door met een hard voorwerp te krabben of te wrijven.
- Gebruik nooit een van de volgende oplosmiddelen. Hiermee beschadigt u de behuizing en het LCD scherm.

Verdunner	Benzine	Schurende reinigingsmiddelen
Spray-reiniger	Was	Zuur of alkalisch oplosmiddel

- Als de behuizing gedurende een lange periode contact maakt met een product van rubber of plastic, kan dit de verf van de behuizing aantasten.

- BEHUIZING** Vlekken kunt u verwijderen met een doek die licht bevochtigd is met een mild, reinigend oplosmiddel. Veeg de behuizing vervolgens met een zachte droge doek af.

- LCD** Periodiek reinigen met een zachte droge doek wordt aanbevolen.

- SCHERM** Gebruik geen tissue papier etc. omdat deze het LCD scherm beschadigen.

VOORDAT U DE MONITOR GEBRUIKT

EIGENSCHAPPEN

- ◆ Ondersteunt resoluties tot 1920 x 1080
- ◆ Hoog contrast 3000:1 (Standaard) / Helderheid 500cd/m² (Standaard: Zonder Touch-panel) : ProLite TF3237MSC
- ◆ Hoog contrast 1000:1 (Standaard) / Helderheid 400cd/m² (Standaard: Zonder Touch-panel) : ProLite TF4237MSC-B2AG
- ◆ Hoog contrast 3000:1 (Standaard) / Helderheid 400cd/m² (Standaard: Zonder Touch-panel) : ProLite TF4237MSC-B3AG
- ◆ Hoog contrast 4000:1 (Standaard) / Helderheid 500cd/m² (Standaard: Zonder Touch-panel) : ProLite TF4237MSC-B4AG
- ◆ Digital Character Smoothing
- ◆ Automatische instelling
- ◆ Stereo luidsprekers
2 x 7W stereo luidsprekers
- ◆ Plug & Play voldoet aan VESA DDC2B
Functioneert met Windows[®] XP/Vista/7/8/8,1/10
- ◆ Energiebeheer (voldoet aan VESA DPMS)
- ◆ Voldoet aan de VESA montagestandaard (400mm×200mm)
- ◆ Voldoet aan de IPX1 standaard (Alleen van toepassing op de glazen voorzijde)

DE INHOUD VAN HET PAKKET CONTROLEREN

De volgende accessoires zitten in het pakket. Controleer of deze zijn meegeleverd bij de monitor. Als iets ontbreekt of beschadigd is, neemt u contact op met uw Iiyama dealer of plaatselijk Iiyama kantoor.

- Stroomkabel* ■ VGA-kabel ■ DVI-D-kabel
- USB-kabel ■ IR-verlengkabel ■ afstandsbediening (Voor onderhoud)
- Knoopcelbatterij CR2025 (voor afstandsbediening)
- Kabelklem (om de kabels mee vast te zetten)
- Veiligheidsinstructies ■ Quick Guide handleiding

PAS OP

* De classificatie van de stroomkabel die wordt geleverd in gebieden met 120V is 10A/125V. Als in uw regio een hogere spanning gebruikelijk is, dan moet een stroomkabel met een classificatie 10A/250V worden gebruikt. De garantie gaat echter verloren in geval van problemen of schade die veroorzaakt is door een stroomkabel die niet is geleverd door Iiyama.

HET UITPAKKEN : ProLite TF4237MSC

- ① Zorg voorafgaand aan het uitpakken voor een stabiele, vlakke en schone ondergrond in de nabijheid van een wandcontactdoos. Zet de monitordoos rechtop en open de bovenzijde voordat u de bovenste bescherming verwijdert.
- ② Verwijder het handvat.
- ③ Verwijder de bovenste bescherming en neem de accessoires en de monitor uit.

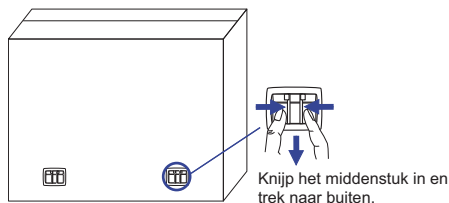

PAS OP

Verplaats de monitor met minstens 2 personen. Indien u dit dringend advies niet in acht neemt kan er lichamelijke en materiele schade ontstaan. Bij verplaatsing altijd de handvatten aan de monitor gebruiken.



SPECIALE OPMERKING M.B.T. GEBRUIK VAN HET TOUCH-PANEEL

PAS OP

Er kan blijvende schade ontstaan indien een puntig of scherp voorwerp op de touch-laag wordt gebruikt.

Let op: Indien hierdoor schade ontstaat kan het het recht op garantie vervallen.

Wij raden u aan een geleidende rubber pen (punt $\varnothing 7.0$ of hoger) of vinger te gebruiken.

BEDIENINGSELEMENTEN EN AANSLUITINGEN : MONITOR

<Vooraanzicht>

<Achterkant>

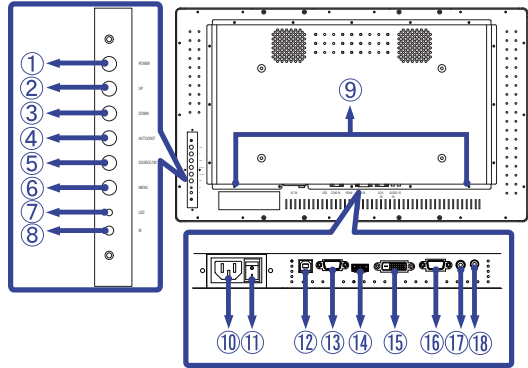
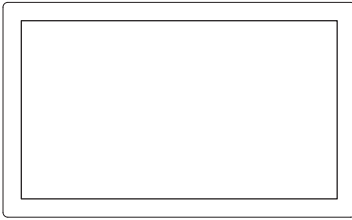

NEDERLANDS

①	POWER	Aan/Uit-schakelaar	
②	UP	Omhoog/Volume + -knop	
③	DOWN	Omlaag/Volume - -knop	
④	AUTO / EXIT	Auto/Exit-knop	
⑤	SOURCE / OK	Signaalkeuze/OK-knop,	
⑥	MENU	Menu-toets	
⑦	LED	Groen	Normaal gebruik
		Oranje	Energiebeheer
⑧	IR	Sensor voor afstandsbediening	
⑨	SPEAKERS	Luidsprekers	
⑩	AC IN	AC-INLET	Stroomaansluiting (~ : Wisselstroom) (AC-IN)
⑪	AC SWITCH (ON) / ○ (OFF)	MAIN POWER	Aan/uit schakelaar
⑫	USB	USB	USB Touch-Connector
⑬	COM IN	RS232C 9pin	RS232C-aansluiting
⑭	HDMI	HDMI	HDMI-aansluiting
⑮	DVI IN	DVI-D	DVI-D-aansluiting
⑯	VGA IN	VGA	VGA-aansluiting
⑰	AUDIO IN (PC Audio In)	Mini Jack	Audio-aansluiting
⑱	IR	Mini Jack	IR-verleng-aansluiting

INSTALLATIE

PAS OP

- Volg de instructies van het gebruikte type ophangbeugel. Laat service-handelingen door gekwalificeerd personeel uitvoeren.
- Verplaats de monitor met minstens 2 personen.
- Overtuig uzelf voordat u gaat installeren, dat de betreffende muur bestand is tegen het gewicht van de te installeren monitor met de te gebruiken beugel.

[VESA MUURBEUGEL]

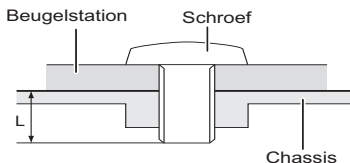

WAAR- SCHUWING

Als u de VESA muurbeugel gebruikt hou dan rekening met de dikte van het beugelstation, Draai de M6 schroef aan met de tussenring gebruik de "L" lengte van 20mm(VESA bevestiging gaten) of 5.5mm(Buitenkant bevestiging gaten) om de monitor vast te maken. Als u de schroef er verder in draait kan dat elektrische schokken of schade veroorzaken door het in contact komen met de elektrische onderdelen binnen in de monitor.

[FAN]

PAS OP

Indien het scherm volledig horizontaal gebruikt wordt (panel wijst naar plafond), dan àltijd de ventilatie-functie (FAN) inschakelen!

Indien u deze functie in genoemde positie niet gebruikt, dan verkort u de levensduur van dit LCD-scherm door onnodige en schadelijke opbouw van warmte!

Indien het scherm in een externe behuizing wordt gemonteerd, dan altijd de noodzakelijke koelvoorziening aan de binnenzijde van deze behuizing plaatsen.

Na verloop van tijd hecht zich stof en vuil aan de ventilator. Aangezien dit de ventilatie nadelig beïnvloedt, deze ventilator regelmatig voorzichtig schoonmaken.

[De monitor roteren]

Het is ontworpen voor het gebruik in zowel landschap als portret modus.

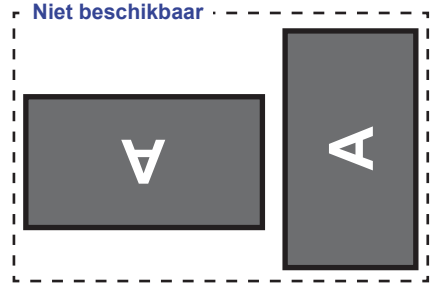
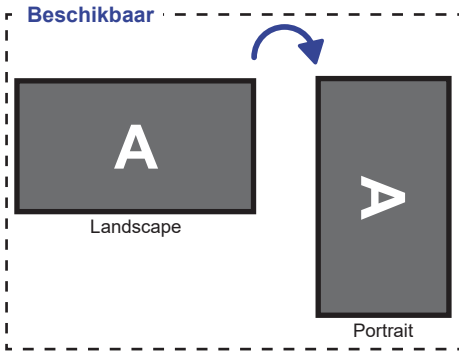

BEDIENINGSELEMENTEN EN AANSLUITINGEN : AFSTANDSBEDIENING(VOOR ONDERHOUD)

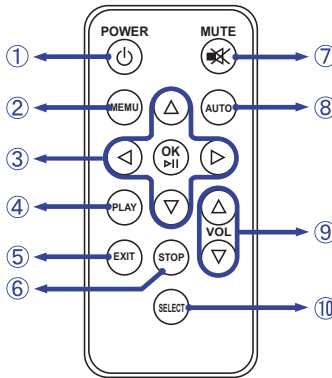

OPMERKING

Om de afstandsbediening optimaal te kunnen gebruiken, adviseren wij u om deze op de achterkant van de monitor (links) te richten, waar de sensor zich bevindt. Wanneer u recht voor de monitor staat, zou deze minder goed kunnen werken.

①	POWER	Schakelt de monitor aan of uit.
②	MENU	Laat het OSD-menu op de monitor zien. Indien dit OSD-menu al getoond wordt, dan leidt deze knop u naar de voorafgaande sub-menu.
③	▲▼◀▶	Navigeert door de submenu's en instellingen. ▲: Omhoog-knop ▼: Omlaag-knop ◀: Links-knop ▶: Rechts-knop
	OK	Bevestigt uw keuze of bewaard uw keuzes.
④	PLAY	Niet van toepassing op dit model.
⑤	EXIT	Keert terug naar vorige menu of sluit het OSD-menu af.
⑥	STOP	Niet van toepassing op dit model.
⑦	MUTE	Zet de MUTE-functie aan of uit indien MENU niet wordt getoond.
⑧	AUTO	H. / V. Position, Clock en Phase automatisch aanpassen.
⑨	VOL	▲: Zet het geluid harder. ▼: Zet het geluid zachter.
⑩	SELECT	Kiest de bron.

DE AFSTANDBEDIENING GEREED MAKEN

Om de afstandsbediening te gebruiken, dient u eerst een knoopcelbatterij erin te plaatsen.

PAS OP

Gebruik voor de afstandsbediening geen andere batterijen dan degene die in deze handleiding worden genoemd. Gebarsten batterijen of elektrolyten uit batterijen kunnen vlekken, brand of letsel veroorzaken.

- ① Druk Lock naar rechts en verwijder de batterijhouder (volg de richting van de pijl).

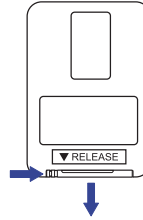

- ② De "+" zijde van de batterij, dient naar boven te wijzen.

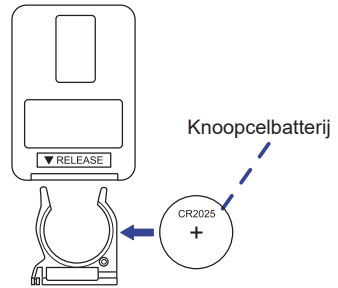

- ③ Plaats de batterijhouder terug (volg de richting van de pijl).



OPMERKING

- Vervang de batterijen als de afstandsbediening vlakbij de monitor niet werkt. Gebruik knoopcelbatterij (CR2025).
- Gebruik de afstandsbediening door hiermee te wijzen naar de sensor op de monitor.
- Deze monitor werkt alleen als u de meegeleverde afstandsbediening gebruikt. Het gebruik van andere typen afstandsbediening heeft geen zin.
- Lever uw batterijen in bij een milieu-inzamelpunt.

BASISBEDIENING

■ Het aanzetten van de monitor

De Power-indicator licht groen op wanneer de monitor aanstaat als u op de POWER-knop drukt op de monitor of afstandsbediening. De monitor staat uit als de power indicator oranje oplicht als u op de POWER-knop drukt op de monitor of afstandsbediening. Druk nogmaals in om de monitor weer in te schakelen.

OPMERKING

Zelfs indien de monitor, middels het powermanagement of de aan/uit-schakelaar, is uitgezet vraagt de monitor een minime hoeveelheid energie. Haal de stroomkabel uit de wandcontactdoos als u ook dat verbruik wilt voorkomen.

[Monitor]

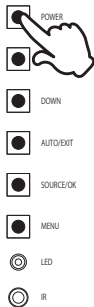

[Afstandsbediening]

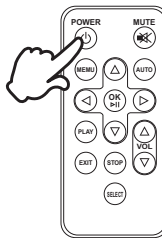

■ Het tonen van instellingen-menu

Als u op de monitor/afstandsbediening op de MENU-knop drukt, dan verschijnt het menu op het scherm.

Het menu verdwijnt als u op de monitor/afstandsbediening de EXIT-knop indrukt.

[Monitor]

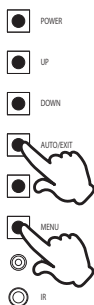

[Afstandsbediening]

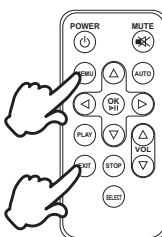

■ De cursor vertikaal verplaatsen

Als het menu wordt getoond, kies dan voor een aanpassing door op de monitor de knop UP / DOWN in de drukken. (op afstandsbediening de ▲ / ▼ toets indrukken)

[Monitor]

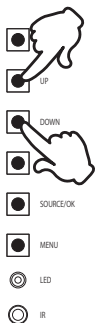

[Afstandsbediening]



■ De cursor horizontaal verplaatsen

Als het menu wordt getoond, selecteer/wijzig/bevestig deze menu-instelling door op de afstandbediening de ◀ / ▶ toets in te drukken.

[Afstandsbediening]

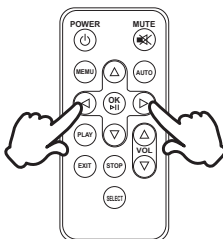

■ Het volume aanpassen

Indien het menu niet getoond wordt, pas dan volume aan door op de monitor de UP / DOWN knop in te drukken (op afstandsbediening op de VOL ▲ / ▼ toets).

[Monitor]

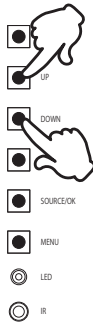

[Afstandsbediening]

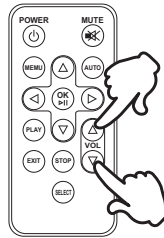

■ Een signaalbron kiezen

Wordt geactiveerd indien op de monitor herhaaldelijk de SOURCE-toets wordt indrukt (op de afstandsbediening de SELECT-toets).

[Monitor]

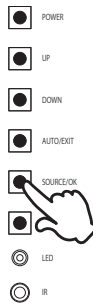

[Afstandsbediening]

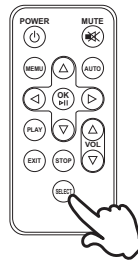

DE MONITOR AANSLUITEN

- ① Controleer of zowel computer als monitor zijn uitgeschakeld.
- ② Sluit de computer aan op de monitor met de signaalkabel.
- ③ Sluit de computer aan op de monitor met de USB-kabel.
- ④ Sluit de stroomkabel eerst op de monitor aan en vervolgens op de stroombron.
- ⑤ De monitor (Aan/uit schakelaar en Aan/uit knop) en computer kunnen nu aangezet worden.

OPMERKING ■ De signaalkabel voor het aansluiten van computer en monitor kan verschillen, afhankelijk van het type computer. Een onjuiste verbinding kan zowel monitor als computer ernstig beschadigen. De bij de monitor geleverde kabel is voor een standaard aansluiting. Als een speciale kabel nodig is neemt u contact op met uw iiyama-dealer of plaatselijk iiyama-kantoor.

■ Controleer of de schroeven aan beide uiteindes van de signaalkabel zijn vastgedraaid.

■ Wacht 5 seconden nadat de USB-kabel aangesloten is waarna de touch-interface klaar is voor gebruik. De touch-interface kan bediend worden met uw stylus, vinger of elk ander (niet krassend en pen-gelijkend) voorwerp.

[Voorbeeld van aansluiting]

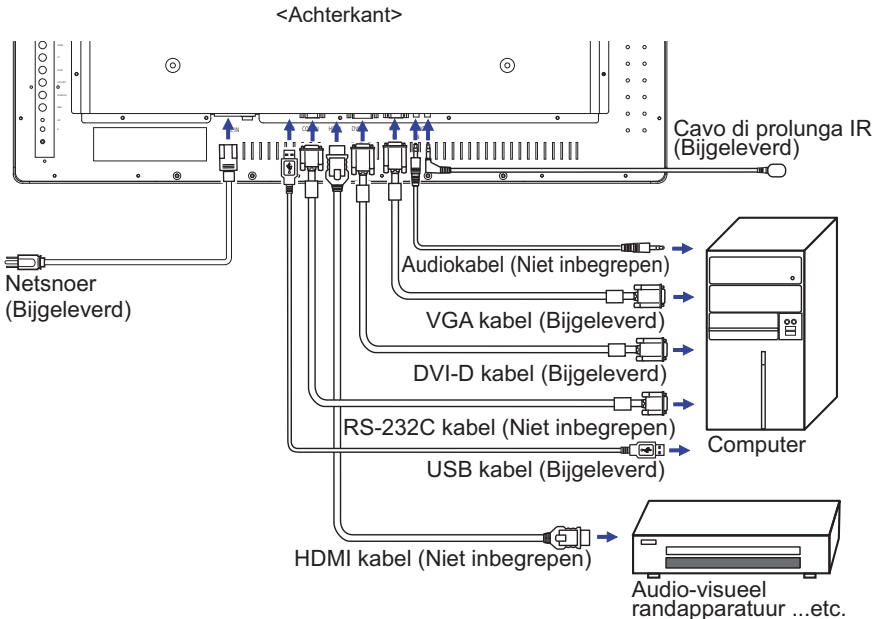

[Verzamel kabels]

- ① Druk de kabelhouder vast in de opening.
- ② Plaats de kabels in de kabelhouder.
- ③ Verzamel de kabels aan de achterzijde.

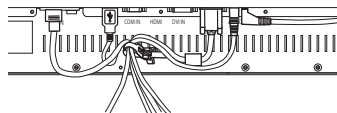

INSTELLING VAN DE COMPUTER

■ Signaaltiming

Verander de waarde in de gewenste signaaltiming zoals aangegeven op pagina 36: ONERSTEUNDE TIMING.

■ Windows XP/Vista/7/8/8,1/10 Plug & Play

De iiyama lcd-monitor voldoet aan de DDC2B van de VESA-standaard. De Plug & Play functie werkt op Windows XP/Vista/7/8/8,1/10 door de monitor aan te sluiten op een computer die DDC2B ondersteunt via de geleverde signaalkabel.

Bij installatie op Windows XP: Wellicht heeft uw computer het monitor informatiebestand voor monitors van iiyama nodig. Dit kan via internet worden verkregen via:

<http://www.iiyama.com>

OPMERKING

■ Voor extra informatie over het downloaden van het stuurprogramma voor uw touchscreen kunt u ook terecht op bovenstaande internetpagina.

■ Procedure om de monitor aan te zetten

Zet de Monitor eerst aan, pas dan de computer.

■ MULTI-TOUCH

Deze monitor voldoet aan de DDC2B VESA-standaard (Plug&play compliant)

De Multi-touch functie wordt door Windows7/8/8,1/10 ondersteund indien de monitor middels USB met de DDC2B-compliant computer is aangesloten.

■ Multi-touch support operation system

Microsoft Windows 7 (64 bit en 32 bit)

Microsoft Windows 8/8,1/10 (64 bit en 32 bit)

Linux (3.8) en latere versies

Niet ondersteund onder Windows 2000 en eerdere versies.

	Windows8/8,1/10	Windows7* ⁵	Windows7* ⁴	Linux
Standaard muis* ¹	○	○	○	○
Multi-touch opties d.m.v. uw vingers of stylus-pen* ²	○	○	○	×
Windows7 gestures* ³	○	○	×	×

*¹ Standaard muis (klik, dubbel-klik en rechts-klik)

*² Multi-touch opties d.m.v. uw vingers of stylus-pen

(klik, sleep, selecteer, dubbel-klik, rechts-klik en visuele terugkoppeling)

*³ Windows7 Multi-touch gestures

*⁴ Windows 7 - Starter en Home Basic versie

*⁵ Windows 7 - Home Premium, Professional, Enterprise en Ultimate versies

DE MONITOR GEBRUIKEN

De iiyama LCD-monitor is voor het beste beeld ingesteld op de ONDERSTEUNDE TIMING die op pagina 36 te zien is. U kunt het beeld zelf aanpassen via de knoppen zoals hieronder is aangegeven. Voor meer details, zie pagina 25 voor SCHERMAANPASSINGEN.

- 1 Druk op de Knop MENU om de On Screen Display functie in te schakelen. Extra menu-items kunnen worden opgeroepen met de ▲ / ▼ toetsen.

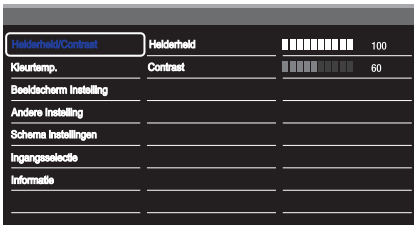

- 2 Selecteer de te wijzigen menu-optie d.m.v. de ► of OK-toets om in het betreffende menu te komen. Met de ▲ / ▼-toets gaat u vervolgens naar het gewenste item.
- 3 Druk nogmaals op de Knop ► of OK. Gebruik de ▲ / ▼ toetsen om de gewenste aanpassing of instelling te maken.
- 4 Druk op de knop EXIT om het menu te verlaten, en de gemaakte instellingen worden automatisch opgeslagen.

Wilt u bijvoorbeeld de verticale positie aanpassen, selecteer dan het menu-item "Beeldscherm Instelling". Selecteer vervolgens "V. Positie" met de ▲ / ▼ toetsen. Druk nogmaals op de Knop ► of OK.

Gebruik vervolgens de ◀ / ▶ toetsen om de instelling van de verticale positie te veranderen. De V-positie van het algehele beeldscherm verandert dan terwijl u dit doet.

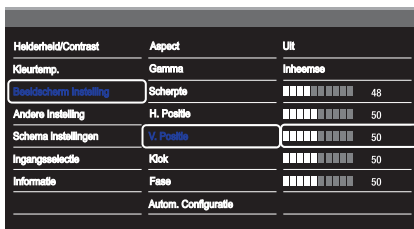

Druk tenslotte op de Knop EXIT, waardoor het aanpassen stopt en de veranderingen in het geheugen worden opgeslagen.

OPMERKING

- Als tijdens het aanpassen een tijdlang geen knop wordt ingedrukt, verdwijnt de OSD als de tijd die is ingesteld bij Time-out OSD is verstreken.
- Ook, kan de knop MENU/EXIT worden gebruikt om vorig menu terug te keren en de Vertoning Op scherm uit te zetten.
- Alle veranderingen worden automatisch in het geheugen opgeslagen als de OSD verdwijnt. Schakel niet de stroom uit als u het menu gebruikt.
- Aanpassingen voor H./V. Positie, Klok en Fase worden voor elke signaaltiming opgeslagen. Met uitzondering van deze items, hebben alle andere items slechts één instelling die van toepassing is op alle signaaltimings.

● **VERGREDELINGS MODUS:**

* Alleen beschikbaar voor Bedieningspaneel.

Het aandringen en het houden van de MENUknoop en Aan/Uit-schakelaar 3 seconden als het menu niet is weergegeven.

* De OSD wordt niet weergegeven indien de OSD is geblokkeerd. Het aandringen en het houden van de MENUknoop en Aan/Uit-schakelaar 3 seconden als het menu niet is weergegeven.

Het volgende menu wordt nu getoond.

Aanpassingsitem	Probleem / Optie	
OSD	Uit	De OSD is vergrendeld.
	Aan	De OSD is ontgrendeld.
Power Key	Uit	De Aan/Uit-toets is vergrendeld.
	Aan	De Aan/uit-toets is ontgrendeld.
Remoto Control	Uit	De Afstandsbediening is vergrendeld.
	Aan	De Afstandsbediening is ontgrendeld.

INHOUD VAN HET AANPASSINGSMENU

Helderheid/Contrast Brightness/Contrast

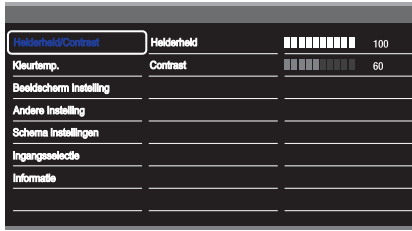

Aanpassingsitem	Probleem / Optie	In te drukken knoppen
Helderheid * Brightness	Te donker	← ▲
	Te licht	← ▼
Contrast Contrast	Te vaag	← ▲
	Te intens	← ▼

* Pas de Helderheid als u het beeldscherm in een donkere kamer gebruikt en het scherm te licht is.



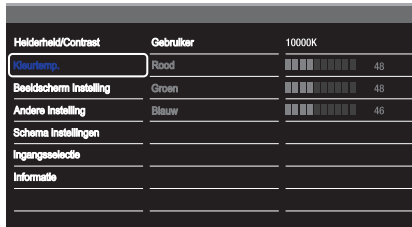





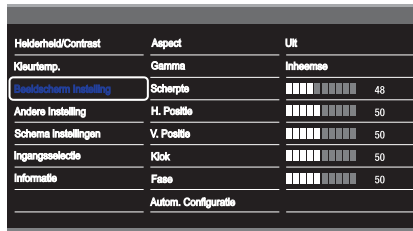















Kleurtemp. Color Settings



Aanpassingsitem	Probleem / Optie	In te drukken knoppen	
Kleurtemp. Color Temp.	10000k	Toont wit met meer blauw-nuance	
	9300k	Blauwachtig wit	
	6500k	Roodachtig wit	
	Gebruiker User	Rood Red	Te weinig Te veel
		Groen Green	
	Blauw Blue		

Beeldscherm Instelling Display Settings



Aanpassingsitem	Probleem / Optie	In te drukken knoppen
Aspect Aspect Ratio	Uit	Aspect is uitgeschakeld.
	16:10	Toon alle beeld-bronnen in een 16:10 beeld-verhouding.
	5:4	Toon alle beeld-bronnen in een 5:4 beeld-verhouding.
	4:3	Toon alle beeld-bronnen in een 4:3 beeld-verhouding.
Gamma Gamma	Gamma instellen. Inheemse / 2.2 / 1.8	
Scherpte Sharpness	U kunt de beeldkwaliteit veranderen van 0 tot 100 (scherp tot zacht). Druk op de ▲ -toets om de beeldkwaliteit olopend te veranderen. Druk op de ▼ -toets om de beeldkwaliteit aflopend te veranderen.	  
H. Positie * ¹ H. Position	 Te veel naar links  Te veel naar rechts	   
V. Positie * ¹ V. Position	 Te laag  Te hoog	   
Klok * ^{1,3} Clock	 Te smal  Te breed	   
Fase * ^{1,3} Phase	Om knipperende tekst of regels te corrigeren.	  
Autom. Abgl. * ^{1,2} Auto Adjust	Beeldpositie, Klokfrequentie en Fase automatisch aanpassen.	

*¹ Alleen analoge ingang.

*² Voor het beste resultaat gebruikt u de Auto installatie samen met het aanpassingspatroon. Zie pagina 25 voor SCHERMAANPASSINGEN.

*³ Zie pagina 25 voor SCHERMAANPASSINGEN.

Andere Instelling Other Settings

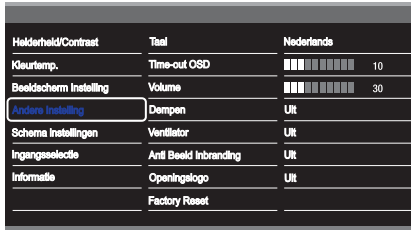

Aanpassingsitem	Probleem / Optie				In te drukken knoppen
Taal Language	English	Engels	Nederlands	Nederlands	
	Français	Frans	Poliski	Pools	
	Español	Spaans	Русский	Russisch	
	Deutsch	Duits	Italiano	Italiaans	
Time-out OSD OSD time out	U kunt de tijdsduur van het OSD scherm instellen tussen 5 en 30 seconden.				
Volume Volume	Te zacht				
	Te hard				
Dempen Mute	Aan	Schakelt het geluid tijdelijk uit.			
	Uit	Herstelt het geluidsniveau naar het vorige niveau.			
Ventilator *1 Fan	Aan	Ventilator is ingeschakeld.			
	Uit	Ventilator is uitgeschakeld.			
Anti Beeld Inbranding Anti Image Retention	Aan	Verschuift beeld volgens patroon met 2 pixels om "inbranden" te voorkomen.			
	Uit	Anti Beeld Inbranding is uitgeschakeld.			
Openingslogo Opening Logo	Aan	het iiyama-logo wordt getoond als de monitor wordt aangezet.			
	Uit	het iiyama-logo wordt niet getoond als de monitor wordt aangezet.			
Factory Reset *2 Factory Reset	Standaardwaarden worden hersteld.				

*1 Indien het scherm volledig horizontaal gebruikt wordt (panel wijst naar plafond), dan altijd de ventilatie-functie (FAN) inschakelen!

*2 Wanneer de fabrieksinstelling wordt teruggezet, wordt het schema ook teruggezet.

Schema instellingen Schedule Settings

helderheid/Contrast	Datum en tijd	2016 - 03 - 11 15 : 00
Kleurtemp.	Timer dag instelling	Elke dag
Beeldscherm Instelling	Timer aan ingang keuze	VGA
Andere instelling	Reset	
Schema instellingen		
Ingangselectie		
Informatie		

Aanpassingsitem	Probleem / Optie	In te drukken knoppen				
Datum en tijd Date and Time	Pas de datum en tijd van de interne klok aan. Datum / Tijd					
Timer dag instelling * Timer day set	Stelt het terugkerende rooster in. Elke dag / Zo / Ma / Di / Wo / Do / Vr / Za					
	Activatie Activation	<table border="1"> <tr> <td>Aan On</td> <td>Schema is ingeschakeld.</td> </tr> <tr> <td>Uit Off</td> <td>Schema is uitgeschakeld.</td> </tr> </table>	Aan On	Schema is ingeschakeld.	Uit Off	Schema is uitgeschakeld.
	Aan On	Schema is ingeschakeld.				
Uit Off	Schema is uitgeschakeld.					
Aan Tijd On Time Uit Tijd Off Time	Stel de tijd in om het scherm via 'Schema' aan en uit te zetten .					
Timer aan ingang keuze On timer input select	Kies signaal-bron uit die getoond dient te worden wanneer het scherm weer wordt aangezet. VGA / DVI / HDMI					
Reset Reset	Aan On	De schema instellingen wordt teruggezet naar de fabrieksinstelling.				
	Uit Off	Terug naar menu.				

* Om de optie te activeren, markeer deze in de setup menu. Verwijder de markering, om deze weer te deactiveren.

Ingangsselectie Input Source

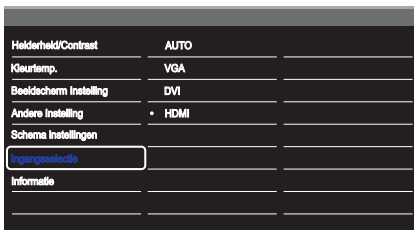

Aanpassingsitem	Probleem / Optie		In te drukken knoppen
Ingangsselectie Input Source	AUTO	Automatische ingang selector.	
	VGA	Selecteer de analoge ingang.	
	DVI	Selecteer de digitale(DVI) ingang.	
	HDMI	Selecteer de digitale(HDMI) ingang.	

OPMERKING

Als slechts één van de drie ingangsignalen is aangesloten als bronsignaal, wordt deze automatisch geselecteerd. De functie Geselecteerde ingang is niet beschikbaar als er geen ingangsignaal van de geselecteerde aansluiting aanwezig is of in de energiebeheermodus.

Informatie Information

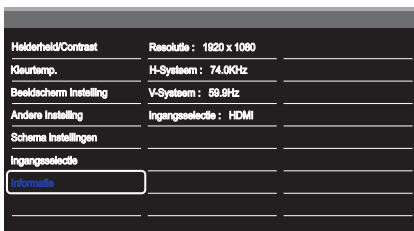

Geeft informatie weer over het huidige invoersignaal van de grafische kaart van de computer.

OPMERKING

Zie de handleiding van de grafische kaart voor meer informatie over het veranderen van resolutie en vernieuwingsfrequentie.

SCHERMAANPASSINGEN

Pas het beeld aan door de onderstaande procedure te volgen om zo het gewenste beeld te krijgen voor de Analoge ingang.

- De schermaanpassingen die in deze handleiding worden beschreven zijn ontworpen om de beeldpositie in te stellen en flikkeringen of onscherp beeld tot een minimum te beperken voor de gebruikte computer.
- De monitor is ontworpen voor de beste prestaties bij een resolutie van 1920 x 1080, en kan de beste prestaties niet leveren op resoluties van minder dan 1920 x 1080 omdat het beeld dan automatisch uitgerekt wordt om op het volledige scherm te passen. Het wordt aanbevolen tijdens normaal gebruik een resolutie van 1920 x 1080 te gebruiken.
- Tekst of regels worden onscherp of onregelmatig qua dikte als het beeld wordt uitgerekt.
- Het is beter om de beeldpositie en frequentie rechtstreeks aan te passen via de bedieningsknoppen van de monitor dan via software of hulpprogramma's op de computer.
- Voer de aanpassingen pas uit na een opwarmperiode van minstens dertig minuten.
- Extra aanpassingen kunnen na de Auto-installatie nodig zijn, afhankelijk van de resolutie en signaaltiming.
- De Auto-installatie werkt niet altijd correct als een ander beeld dan het schermaanpassingspatroon wordt weergegeven. In dit geval is handmatige aanpassing vereist.

Er zijn twee manieren om het scherm aan te passen. Eén manier is de automatische aanpassing voor Positie, Klokfrequentie en Fase. De andere manier is elke instelling handmatig aan te passen. Voer de Auto-installatie uit als de monitor wordt aangesloten op een nieuwe computer of als de resolutie is veranderd. Als na Auto-installatie het beeld flikkert of wazig is, of als het beeld niet op het scherm past, dan zijn handmatige aanpassingen nodig. Beide aanpassingen moeten worden gemaakt met het schermaanpassingspatroon (Test.bmp) dat u van de website van IYAMA kunt halen (<http://www.iiyama.com>).

Pas het beeld aan door onderstaande procedure te volgen om het gewenste beeld te krijgen. Deze handleiding legt uit hoe u het beeld kunt aanpassen in Windows® OS.

- ① **Toon het beeld op de optimale resolutie.**
- ② **Gebruik Test.bmp (schermaanpassingspatroon) als bureaubladachtergrond.**

OPMERKING

- Raadpleeg de betreffende documentatie om dit te doen.
- Test.bmp is gemaakt op een resolutie van 1280 x 1024. Stel de schermpositie in als "gecentreerd" in het dialoogvenster van de wallpaper. Als u Microsoft® PLUS! 95/98 gebruikt, annuleer dan de instelling "Achtergrond uitrekken om te passen in het scherm".

[Aanpassingspatroon]

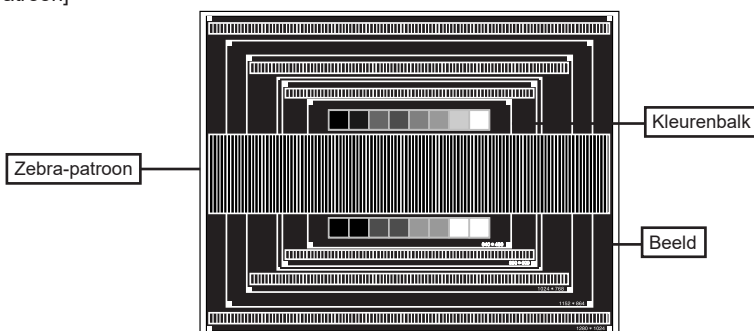

- ③ De Auto-adjust aanpassen.
- ④ Pas het beeld via onderstaande procedure handmatig aan als het beeld flinkt, onscherp is, of als het beeld niet op het scherm past na Auto-installatie.
- ⑤ Pas de V. Positie zodanig aan dat de boven- en onderkant van de afbeelding in het schermgebied past.

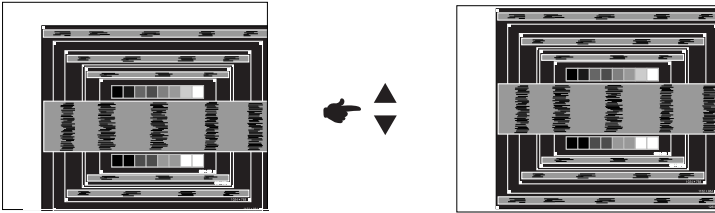

- ⑥ 1) Pas de H. Positie zodanig aan dat de rechterkant van de afbeelding naar de linkerrand van het schermgebied schuift.

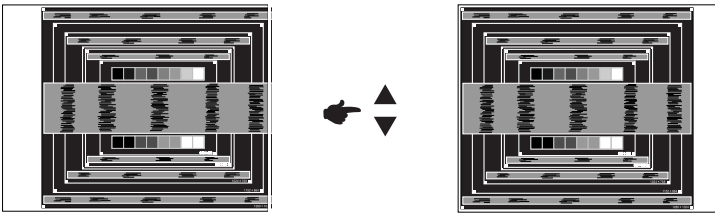

- 2) Rek door de Klok aan te passen de rechterkant van de afbeelding uit naar de rechterrand van het schermgebied.

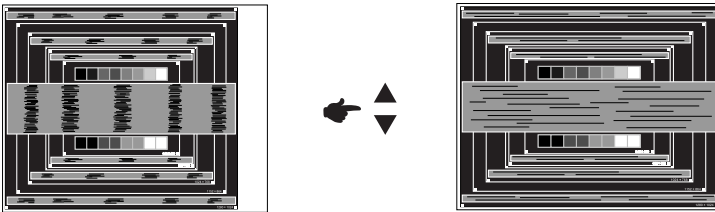

- OPMERKING**
- Als de linkerkant van de afbeelding afzonderlijk verschuift van de linkerrand van het schermgebied tijdens het aanpassen van de Klok, pas dan stappen 1) en 2) aan.
 - Een andere wijze om Klok te wijzigen is om de verticale zig-zag lijnen in het zebra patroon te corrigeren.
 - Het beeld kan knippen tijdens het aanpassen van de Klok, H. Positie en V. Positie.
 - In het geval dat de afbeelding groter of kleiner is dan het schermgebied nadat de Klok is aangepast, dan herhaalt u de stappen vanaf ③.

- ⑦ Pas de Fase aan om horizontale golfhuis, knippering of wazig beeld in het zebra patroon te corrigeren.

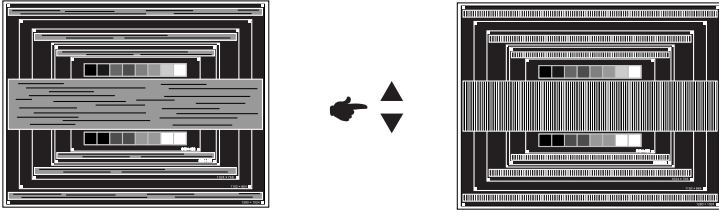

- OPMERKING**
- In het geval dat een deel van het scherm blijft knippen of wazig blijft, dan herhaalt u stappen ⑥ en ⑦ omdat de Klok wellicht niet correct is aangepast. Als het beeld blijft knippen of wazig blijft, zet dan de vernieuwingsfrequentie van de computer lager (op 60Hz) en herhaal de stappen vanaf ③.
 - Pas de H. Positie aan indien na de Fase-wijziging de horizontale positie tijdens het aanpassen verschuift.

- ⑧ Pas de Helderheid en Kleur aan om het gewenste beeld te krijgen, maar doe dit pas nadat Klok en Fase zijn aangepast. Herstel uw favoriete achtergrond.

ENERGIEBEHEER

De energiebeheerfunctie van dit product voldoet aan de vereisten van VESA DPMS. Indien geactiveerd, vermindert het automatisch onnodige stroomconsumptie van de monitor als de computer niet gebruikt wordt.

Wilt u deze functie gebruiken, dan dient de monitor te worden aangesloten op een computer die voldoet aan VESA DPMS. De wijze waarop energiebeheer van de monitor functioneert wordt hieronder beschreven. De energiebeheerfunctie, waaronder tijdstellingen, wordt ingesteld door het besturingssysteem. Kijk in de handleiding van het besturingssysteem over de instellingen hiervan.

■ Energiebeheermodus

Als de H-sync / V-sync / H en V syncsignalen van de computer zijn uitgeschakeld, schakelt de monitor de Energiebeheermodus in waardoor het stroomverbruik wordt beperkt tot minder dan 0,5W. Het scherm springt op zwart. Als het toetsenbord of muis worden gebruikt verschijnt het beeld na enkele seconden weer uit de Energiebeheermodus.

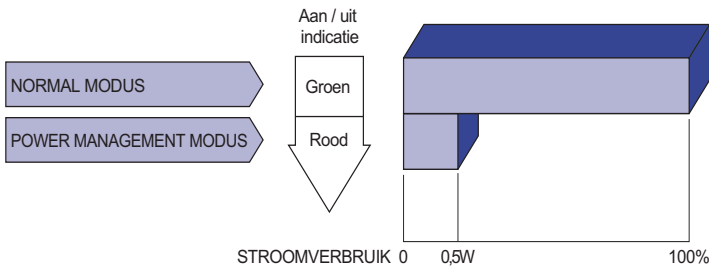

OPMERKING

- Zelfs in de energiebeheermodus verbruikt de monitor electriciteit. Zet de monitor uit met de aan/uit-knop als deze niet wordt gebruikt, zoals 's nachts en in het weekend, om onnodig stroomverbruik tegen te gaan.
- Het is mogelijk dat het videosignaal van de computer is ingeschakeld, zelfs als het H of V syncsignaal zijn uitgeschakeld. In dit geval werkt ENERGIEBEHEER wellicht niet correct.

PROBLEMEN OPLOSSEN

Als de monitor niet juist functioneert, moet u de onderstaande punten in de genoemde volgorde doornemen om te zien of een mogelijke oplossing wordt genoemd.

1. Verricht de afstellingen die staan beschreven in GEBRUIK VAN DE MONITOR, afhankelijk van het probleem dat u ondervindt. Als de monitor geen beeld geeft, zie punt 2.
2. Raadpleeg de volgende overzichten als u geen passend afstellingsonderdeel vindt in GEBRUIK VAN DE MONITOR of als het probleem aanhoudt.
3. Als u een probleem ondervindt dat niet in de overzichten wordt beschreven of als u het probleem niet aan de hand van de overzichten kunt oplossen, moet u de monitor niet langer gebruiken en moet u contact opnemen met uw dealer of met iiyama voor verdere assistentie.

Probleem	Controlepunt
① Geen beeld.	<input type="checkbox"/> Is het netsnoer goed aangesloten? <input type="checkbox"/> Staat de Power-schakelaar op ON? <input type="checkbox"/> Staat er spanning op het stopcontact? Controleer dit met een ander apparaat. <input type="checkbox"/> Als de blanco schermbeveiliging actief is, moet u het toetsenbord of de muis aanraken. <input type="checkbox"/> Verhoog het Contrast en/of de Helderheid. <input type="checkbox"/> Is de computer ingeschakeld? <input type="checkbox"/> Is de signaalkabel goed aangesloten? <input type="checkbox"/> Valt de signaaltiming van de computer binnen de specificatie van de monitor? <input type="checkbox"/> Als de monitor in de energiebeheer-modus staat, moet u het toetsenbord of de muis aanraken.
② Het scherm is niet gesynchroniseerd.	<input type="checkbox"/> Is de signaalkabel goed aangesloten? <input type="checkbox"/> Valt de signaaltiming van de computer binnen de specificatie van de monitor? <input type="checkbox"/> Valt het video-uitgangsniveau van de computer binnen de specificatie van de monitor?
③ De schermpositie bevindt zich niet in het midden.	<input type="checkbox"/> Valt de signaaltiming van de computer binnen de specificatie van de monitor?
④ Het scherm is te helder of te donker.	<input type="checkbox"/> Valt het video-uitgangsniveau van de computer binnen de specificatie van de monitor?
⑤ Het scherm trilt.	<input type="checkbox"/> Valt het voltage binnen de specificatie van de monitor? <input type="checkbox"/> Valt de signaaltiming van de computer binnen de specificatie van de monitor?
⑥ Geen geluid.	<input type="checkbox"/> De audio-apparatuur (computer enz.) staat AAN. <input type="checkbox"/> De audiokabel is op de juiste wijze aangesloten. <input type="checkbox"/> Zet het geluid harder. <input type="checkbox"/> De Mute-functie is UIT. <input type="checkbox"/> Het audio-uitvoerniveau van de audioapparatuur komt overeen met despecificaties van de monitor.
⑦ Het geluid staat tehard of te zacht.	<input type="checkbox"/> Het audio-uitvoerniveau van de audioapparatuur komt overeen met despecificaties van de monitor.
⑧ Er is een vreemdgeluid te horen.	<input type="checkbox"/> De audiokabel is op de juiste wijze aangesloten.
⑨ Het touch scherm reageert niet.	<input type="checkbox"/> Zit de USB-kabel stevig in de connector? <input type="checkbox"/> Heeft u de "Touch screen"-driver geïnstalleerd?
⑩ De touch-positie veranderd niet.	<input type="checkbox"/> Heeft u de juiste set up van de kalibratie-functie gekozen?

RECYCLE-INFORMATIE

Voor betere milieubescherming te schikken gelieve uw monitor niet.

Gelieve te bezoeken onze website: www.iiyama.com/recycleer voor monitor recycling.

BIJLAGE

Design en specificaties kunnen vooraf en zonder opgave van reden gewijzigd worden.

SPECIFICATIES : ProLite TF3237MSC

Touch-Scherm	Technologie	Projected capacitive 12pt touch
	Licht doorlatendheid	84%
	Hardheid	7H
	Dikte	4mm
	Communicatie systeem	USB seriële overdracht
Afmeting	Categorie	32"
Lcd-scherm	Panel-technologie	MVA
	Afmeting	Diagonaal: 31,5" (80cm)
	Pixelafstand	0,364mm H × 0,364mm V
	Helderheid	500cd/m ² (Standaard: Zonder Touch-panel), 420cd/m ² (Standaard: Met Touch Paneel)
	Contrastverhouding	3000 : 1 (Standaard)
	Inkijkhoek	Horizontaal: 178 graden, verticaal: 178 graden (Standaard)
	Reactietijd	8ms (Grijs tot Grijs)
Aantal kleuren		Ongeveer 16,7M
Synchronisatiefrequentie		Analoog: Horizontaal: 31,47-67,50kHz, verticaal: 47-63Hz Digitaal: Horizontaal: 15,62-67,50kHz, verticaal: 24-60Hz
Maximale resolutie		1920 × 1080, 2,1 MegaPixels
Ingangsaansluiting		VGA, DVI-D, HDMI
Ingang audio-aansluiting		ø 3.5mm mini jack (Stereo)
Seriële poort		RS-232C
Plug & Play		VESA DDC2B™
Ingang synchronisatiesignaal		Aparte sync:TTL, Positief of Negatief
Ingang videosignaal		Analoog: 0.7Vp-p (Standaard), 75Ω, Positief Digitaal: DVI (Digital Visual Interface standaard Rev. 1,0) compatible Digitaal: HDMI
Ingang audiosignaal		Maximaal 1,0Vrms
Luidsprekers		Intern:7W×2 (stereo luidsprekers)
IR-aansluiting		IR-verleng
Maximum schermformaat		688,4mm W × 392,8mm H / 27,5" W × 15,5" H
Stroombron		100-240VAC, 50/60Hz, 0,6A
Energieverbruik*1		48W standaard, in Energiebeheermodus: 0,5W maximum Energie-efficiëntieklasse: B
Afmetingen / gewicht		781,5 × 476,0 × 69,0mm / 30,8 × 18,7 × 2,7 " (B×H×D), 17,3kg / 38,1lbs
Omgevingsvariabelen		Gebruik : Temperatuur 0 tot 40°C / 32 tot 104°F Vochtigheidsgraad 85% (geen condensatie) Opslag : Temperatuur -20 tot 60°C / 4 tot 140° Vochtigheidsgraad 85% (geen condensatie)
Goedkeuringen		CE, TÜV-Bauart, CU, IPX1*2

OPMERKING *1 USB-toebehoren / Audio apparatuur zijn niet aangesloten.

*2 Voldoet aan de IPX1 standaard : Alleen van toepassing op de glazen voorzijde.

SPECIFICATIES : ProLite TF4237MSC

Modelnaam		ProLite TF4237MSC-B2AG	ProLite TF4237MSC-B3AG
Touch-Scherm	Technologie	Projected capacitive 12pt touch	
	Licht doorlatendheid	84%	
	Hardheid	7H	
	Dikte	4mm	
	Communicatie systeem	USB seriële overdracht	
Afmeting Categorie		42"	
Lcd-scherm	Panel-technologie	IPS	AMVA3
	Afmeting	Diagonaal: 42" (106,5cm)	
	Pixelafstand	0,4833mm H × 0,4833mm V	0,4845mm H × 0,4845mm V
	Helderheid	400cd/m ² (Standaard: Zonder Touch-panel), 340cd/m ² (Standaard: Met Touch Paneel)	
	Contrastverhouding	1000 : 1 (Standaard)	3000 : 1 (Standaard)
	Inkijkhoek	Horizontaal: 178 graden, verticaal: 178 graden (Standaard)	
	Reactietijd	6ms (Standaard)	6,5ms (Standaard)
Aantal kleuren		Ongeveer 16,7M	
Synchronisatiefrequentie		Analoog: Horizontaal: 31,47-67,50kHz, verticaal: 47-63Hz Digitaal: Horizontaal: 15,62-67,50kHz, verticaal: 24-60Hz	
Maximale resolutie		1920 × 1080, 2,1 MegaPixels	
Ingangsaansluiting		VGA, DVI-D, HDMI	
Ingang audio-aansluiting		ø 3.5mm mini jack (Stereo)	
Seriële poort		RS-232C	
Plug & Play		VESA DDC2B™	
Ingang synchronisatiesignaal		Aparte sync:TTL, Positief of Negatief	
Ingang videosignaal		Analoog: 0.7Vp-p (Standaard), 75Ω, Positief Digitaal: DVI (Digital Visual Interface standaard Rev. 1,0) compatible Digitaal: HDMI	
Ingang audiosignaal		Maximaal 1,0Vrms	
Luidsprekers		Intern:7W×2 (stereo luidsprekers)	
IR-aansluiting		IR-verleng	
Maximum schermformaat		927,9mm W × 522,0mm H / 36,5" W × 20,6" H	930,24mm W × 523,26mm H / 36,6" W × 20,6" H
Stroombron		100-240VAC, 50/60Hz, 0,8A	
Energieverbruik*1		66W standaard, in Energiebeheermodus: 0,5W maximum Energie-efficiëntieklasse: B	65W standaard, in Energiebeheermodus: 0,5W maximum Energie-efficiëntieklasse: B
Afmetingen / gewicht		975,5 × 575,0 × 88,0mm / 38,4 × 22,6 × 3,5 " (B×H×D), 24,0kg / 52,9lbs	975,5 × 575,0 × 69,5mm / 38,4 × 22,6 × 2,7" (B×H×D) 24,0kg / 52,9lbs
Omgevingsvariabelen		Gebruik : Temperatuur Vochtigheidsgraad Opslag : Temperatuur Vochtigheidsgraad	0 tot 40°C / 32 tot 104°F 85% (geen condensatie) -20 tot 60°C / 4 tot 140° 85% (geen condensatie)
Goedkeuringen		CE, TÜV-Bauart, CU, IPX1*2	

OPMERKING *1 USB-toebehoren / Audio apparatuur zijn niet aangesloten.

*2 Voldoet aan de IPX1 standaard : Alleen van toepassing op de glazen voorzijde

Modelnaam		ProLite TF4237MSC-B4AG
Touch-Scherm	Technologie	Projected capacitive 12pt touch
	Licht doorlatendheid	84%
	Hardheid	7H
	Dikte	4mm
	Communicatie systeem	USB seriële overdracht
Afmeting	Categorie	42"
Lcd-scherm	Panel-technologie	AMVA3
	Afmeting	Diagonaal: 42" (106,5cm)
	Pixelafstand	0,4845mm H × 0,4845mm V
	Helderheid	500cd/m ² (Standaard: Zonder Touch-panel), 420cd/m ² (Standaard: Met Touch Paneel)
	Contrastverhouding	4000 : 1 (Standaard)
	Inkijkhoek	Horizontaal: 178 graden, verticaal: 178 graden (Standaard)
	Reactietijd	8ms (Standaard)
Aantal kleuren		Ongeveer 16,7M
Synchronisatiefrequentie		Analoog: Horizontaal: 31,47-67,50kHz, verticaal: 47-63Hz Digitaal: Horizontaal: 15,62-67,50kHz, verticaal: 24-60Hz
Maximale resolutie		1920 × 1080, 2,1 MegaPixels
Ingangsaansluiting		VGA, DVI-D, HDMI
Ingang audio-aansluiting		ø 3.5mm mini jack (Stereo)
Seriële poort		RS-232C
Plug & Play		VESA DDC2B™
Ingang synchronisatiesignaal		Aparte sync:TTL, Positief of Negatief
Ingang videosignaal		Analoog: 0.7Vp-p (Standaard), 75Ω, Positief Digitaal: DVI (Digital Visual Interface standaard Rev. 1,0) compatible Digitaal: HDMI
Ingang audiosignaal		Maximaal 1,0Vrms
Luidsprekers		Intern:7W×2 (stereo luidsprekers)
IR-aansluiting		IR-verleng
Maximum schermformaat		930,24mm W × 523,26mm H / 36,6" W × 20,6" H
Stroombron		100-240VAC, 50/60Hz, 0,8A
Energieverbruik*1		70W standaard, in Energiebeheermodus: 0,5W maximum Energie-efficiëntieklasse: B
Afmetingen / gewicht		975,5 × 575,0 × 69,5mm / 38,4 × 22,6 × 2,7" (B×H×D) 25,0kg / 55,1lbs
Omgevingsvariabelen		Gebruik : Temperatuur 0 tot 40°C / 32 tot 104°F Vochtigheidsgraad 85% (geen condensatie) Opslag : Temperatuur -20 tot 60°C / 4 tot 140° Vochtigheidsgraad 85% (geen condensatie)
Goedkeuringen		CE, TÜV-Bauart, CU, IPX1*2

OPMERKING *1 USB-toebehoren / Audio apparatuur zijn niet aangesloten.

*2 Voldoet aan de IPX1 standaard : Alleen van toepassing op de glazen voorzijde

AFMETINGEN : ProLite TF3237MSC

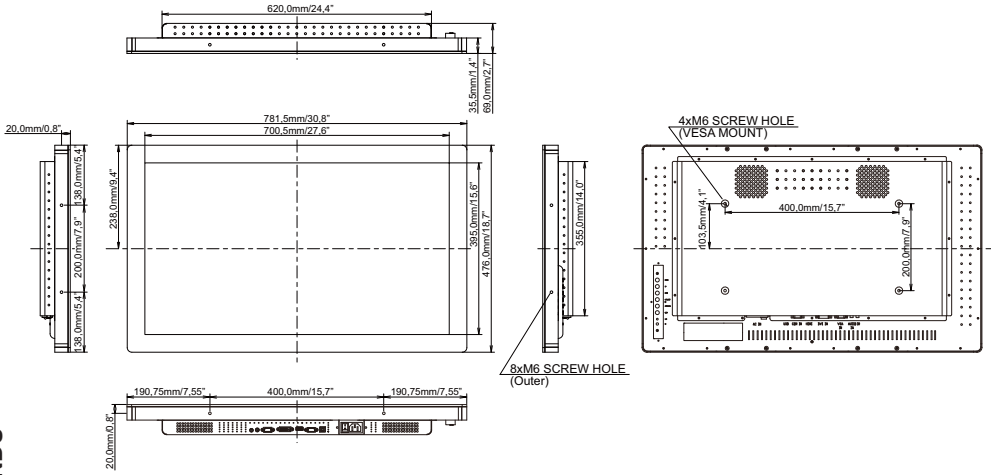

AFMETINGEN : ProLite TF4237MSC-B2AG

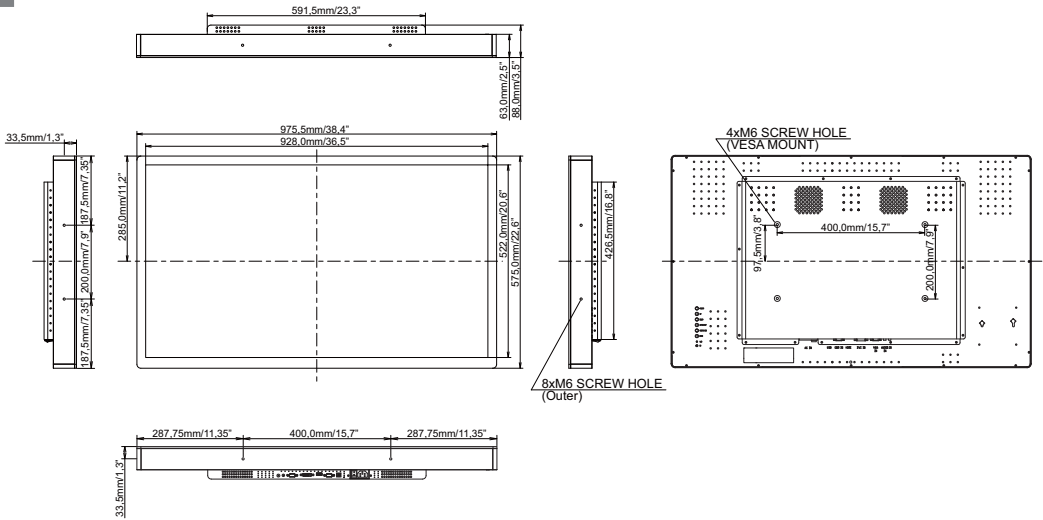

AFMETINGEN : ProLite TF4237MSC-B3AG / ProLite TF4237MSC-B4AG

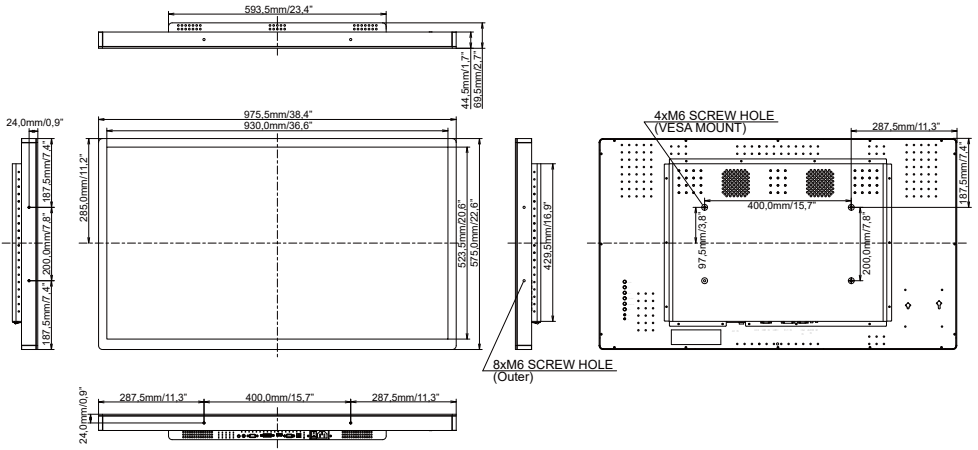

ONERSTEUNDE TIMING

Videomodus		Horizontale frequentie	Verticale frequentie	Puntklok		
VESA	VGA	640 × 480	31.469kHz	59.940Hz	25.175MHz	
		720 × 400	31.467kHz	70.080Hz	28.320MHz	
	SVGA	800 × 600	37.879kHz	60.317Hz	40.000MHz	
	XGA	1024 × 768	48.363kHz	60.004Hz	65.000MHz	
		1280 × 720	44.720kHz	60.000Hz	74.500MHz	
		1280 × 768	47.776kHz	59.870Hz	79.500MHz	
	SXGA	1280 × 1024	63.981kHz	60.020Hz	108.000MHz	
		1366 × 768	47.712kHz	59.790Hz	85.500MHz	
	WSXGA+	1680 × 1050	65.290kHz	59.954Hz	146.250MHz	
Full HD	1920 × 1080	67.500kHz	60.000Hz	148.500MHz		
SD	480i	60Hz	15.735kHz	59.940Hz	13.500MHz	*2
	576i	50Hz	15.625kHz	50.000Hz	13.500MHz	*2
	480p	60Hz	31.469kHz	59.940Hz	27.000MHz	*1
	576p	50Hz	31.250kHz	50.000Hz	27.000MHz	*1
HD	720p	50Hz	37.500kHz	50.000Hz	74.250MHz	*1
	720p	60Hz	45.000kHz	60.000Hz	74.250MHz	*1
	1080i	50Hz	28.125kHz	50.000Hz	74.250MHz	*1
	1080i	60Hz	33.750kHz	60.000Hz	74.250MHz	*1
	1080p	24Hz	27.000kHz	24.000Hz	74.250MHz	*1
	1080p	30Hz	33.750kHz	30.000Hz	74.250MHz	*1
	1080p	50Hz	56.250kHz	50.000Hz	148.500MHz	*1
	1080p	60Hz	67.500kHz	60.000Hz	148.500MHz	*1

OPMERKING *1 Alleen DVI/HDMI ingang.

*2 Alleen HDMI ingang.