

РУКОВОДСТВО ПОЛЬЗОВАТЕЛЯ

ProLite

LCD Monitor

ProLite LE3241S
ProLite LE4341S

Модель: PL3241/PL4341

Благодарим вас за выбор ЖК-монитора IIYAMA.

Советуем перед установкой и включением этого монитора внимательно прочитать это краткое, но обстоятельное руководство. Сохраните это руководство в надежном месте на случай, если в будущем вам понадобится что-либо уточнить.

РУССКИЙ

Аттестованный сетевой кабель должен быть использован вместе с этим монитором. Вы должны поступать совместно всем важным в вашей стране примечания касательно установки и/или требований по оборудованию. Аттестованный сетевой кабель не слабее обычного полихлорвиниловый гибкого шнура в соответствии с IEC 60227 (обозначение H05VV-F 3G 0,75мм² или H05VVH2-F2 3G 0,75мм²) должен быть использован. Как альтернатива может быть использован гибкий шнур с синтетического каучука согласно IEC 60245 (обозначение H05RR-F 3G 0,75мм²)

Этот монитор является офисным оборудованием.

Информация импортера: Марвел КТ

107061, Москва, пл. Преображенская, д. 8, этаж 27, пом. LXXXVI

Год производства : См. 6ое число ("X") серийного номера продукта.

(Серийный номер: xxxxxXxxxxxxx)

"X" это 0-9. 0-9 означает 2020-2029. (2020/1/1~)

Тип монитора: Дисплее

Модель: PL3241/PL4341

Страна изготовления: КИТАЙ

Правила и условия транспортировки:

Транспортировка устройства допускается только в заводской упаковке, любым видом транспорта, без каких-либо ограничений по расстоянию.

Правила и условия реализации: Без ограничений

-
- Мы оставляем за собой право вносить изменения в технические характеристики без предварительного уведомления.
 - Все торговые марки, используемые в руководстве пользователя, являются собственностью их владельцев.

СОДЕРЖАНИЕ

ИНСТРУКЦИИ ПО БЕЗОПАСНОСТИ.....	1
МЕРЫ ПРЕДОСТОРОЖНОСТИ	1
СПЕЦИАЛЬНЫЕ ПРИМЕЧАНИЯ ДЛЯ ЖК-ДИСПЛЕЯМ	3
ОБСЛУЖИВАНИЕ ПОКУПАТЕЛЯ.....	5
ОЧИСТКА.....	5
ДО НАЧАЛА РАБОТЫ С МОНИТОРОМ	6
ХАРАКТЕРИСТИКИ	6
ПРИНАДЛЕЖНОСТИ.....	6
РАСПАКОВКА.....	7
ОРГАНЫ УПРАВЛЕНИЯ И РАЗЪЕМЫ	8
УСТАНОВКА	10
ФУНКЦИИ ПУЛЬТА ДИСТАНЦИОННОГО УПРАВЛЕНИЯ.....	11
УСТАНОВКА ПУЛЬТА ДИСТАНЦИОННОГО УПРАВЛЕНИЯ.....	12
ИДЕНТИФИКАТОР(ID) ПУЛЬТА ДИСТАНЦИОННОГО УПРАВЛЕНИЯ.....	13
ОСНОВНАЯ ОПЕРАЦИЯ	14
ПОДКЛЮЧЕНИЕ МОНИТОРА.....	17
УСТАНОВКА КОМПЬЮТЕРА.....	19
РАБОТА С МОНИТОРОМ.....	20
СОДЕРЖАНИЕ МЕНЮ НАСТРОЕК.....	21
НАСТРОЙКИ ЭКРАНА	35
ФУНКЦИЯ ОЖИДАНИЯ.....	38
УСТРАНЕНИЕ НЕИСПРАВНОСТЕЙ.....	39
ИНФОРМАЦИЯ ОБ УТИЛИЗАЦИИ.....	40
ПРИЛОЖЕНИЕ.....	41
СПЕЦИФИКАЦИИ : ProLite LE3241S-B1	41
СПЕЦИФИКАЦИИ : ProLite LE4341S-B1	42
РАЗМЕРЫ : ProLite LE3241S.....	43
РАЗМЕРЫ : ProLite LE4341S.....	43
ПОДДЕРЖ. РЕЖИМЫ СИНХРОНИЗАЦИИ	44

ИНСТРУКЦИИ ПО БЕЗОПАСНОСТИ

МЕРЫ ПРЕДОСТОРОЖНОСТИ

ВНИМАНИЕ !

ВЫКЛЮЧИТЕ МОНИТОР, ЕСЛИ ЧУВСТВУЕТЕ, ЧТО ОН НЕ В ПОРЯДКЕ

Если вы заметите какие-либо ненормальные явления, например, появление дыма, странные звуки или запахи, немедленно выключите монитор из сети и свяжитесь со своим дилером или сервисным центром iiyama. Дальнейшее использование монитора может быть опасным из-за возможного возгорания или поражения электротоком.

НИКОГДА НЕ СНИМАЙТЕ КОРПУС

Внутри монитора находятся цепи высокого напряжения. Снятие корпуса может привести к возгоранию или поражению электротоком.

НЕ ВСТАВЛЯЙТЕ НИКАКИЕ ПРЕДМЕТЫ В МОНИТОР

Не вставляйте никакие твердые предметы в монитор и не проливайте на него жидкости, например, воду. Если все-таки нечто подобное произошло, немедленно выключите монитор из сети и свяжитесь со своим дилером или сервисным центром iiyama. Использование монитора с каким-то предметом внутри может привести к возгоранию, поражению электротоком или повреждению монитора.

УСТАНАВЛИВАЙТЕ МОНИТОР НА РОВНОЙ УСТОЙЧИВОЙ ПОВЕРХНОСТИ

При падении монитор может травмировать вас.

НЕ УСТАНАВЛИВАЙТЕ МОНИТОР ОКОЛО ВОДЫ

Не устанавливайте монитор в местах, где на него может пролиться вода или он может быть обрызган, т.к. это может привести к возгоранию или поражению электротоком.

ПОДКЛЮЧАЙТЕ МОНИТОР ТОЛЬКО К УСТАНОВЛЕННЫМ ИСТОЧНИКАМ ЭНЕРГИИ

Подключайте монитор только к установленным источникам энергии. Использование несоответствующего напряжения может вызвать нарушение нормальной работы и привести к возгоранию или поражению электротоком.

ЗАЩИТА КАБЕЛЕЙ

Не натягивайте и не изгибайте сетевой шнур питания и сигнальный кабель. Не ставьте монитор или какой-нибудь другой тяжелый предмет на кабели. При повреждении кабели могут вызвать возгорание или поражение электротоком.

НЕБЛАГОПРИЯТНЫЕ ПОГОДНЫЕ УСЛОВИЯ

Рекомендуется не эксплуатировать монитор во время сильной грозы, поскольку продолжительные перерывы в энергоснабжении могут вызвать нарушение нормальной работы. Не рекомендуется дотрагиваться до кабельной вилки в таких условиях, т.к. это может привести к поражению электротоком.

ПРЕДУПРЕЖДЕНИЕ

МЕСТО УСТАНОВКИ

Не устанавливайте монитор в местах, где возможны внезапные скачки температуры, во влажных, запыленных, прокуренных помещениях, т.к. это может привести к возгоранию, поражению электротоком или повреждению монитора. Следует также избегать воздействия прямых солнечных лучей.

НЕ УСТАНАВЛИВАЙТЕ МОНИТОР В ОПАСНЫХ МЕСТАХ

При несоответствующем местоположении монитор может упасть и причинить травму. Не следует также ставить на монитор тяжелые предметы; все кабели должны быть проложены так, чтобы дети не могли потянуть за них и причинить себе травму.

ОБЕСПЕЧЬТЕ ХОРОШУЮ ВЕНТИЛЯЦИЮ

Вентиляционные отверстия защищают монитора от перегрева. Закрытие отверстий может вызвать возгорание. Для обеспечения циркуляции воздуха установите монитор на расстоянии как минимум 10 см (или 4 дюймов) от стен. Эксплуатация монитора на боку, задней стороне, вверх основанием, на ковре или мягком материале может привести к его повреждению.

ОТКЛЮЧАЙТЕ КАБЕЛИ, КОГДА ВЫ ПЕРЕМЕЩАЕТЕ МОНИТОР

Когда вы перемещаете монитор, выключите сетевой выключатель, выньте вилку из сетевой розетки и отключите сигнальные кабели. Если вы не отключите их, это может привести к возгоранию или поражению электротоком. Рекомендуется перемещать монитор вдвоем.

ОТКЛЮЧАЙТЕ МОНИТОР ОТ СЕТИ

Если монитор не используется в течение длительного времени, рекомендуется отключать его от сетевой розетки во избежание возможных неприятностей.

ПРИ ОТКЛЮЧЕНИИ ДЕРЖИТЕ ЗА ВИЛКУ

При отключении сетевого шнура или сигнального кабеля тяните за вилку или разъем. Никогда не тяните за кабель, это может привести к возгоранию или поражению электротоком.

НЕ ТРОГАЙТЕ РАЗЪЕМ МОКРЫМИ РУКАМИ

Включение или отключение вилки (разъема) мокрыми руками может привести к поражению электротоком.

ЕСЛИ ВЫ УСТАНАВЛИВАЕТЕ МОНИТОР НА КОМПЬЮТЕР

Убедитесь, что компьютер достаточно прочен, чтобы удерживать вес монитора, в противном случае, вы можете повредить компьютер.

ЗАМЕЧАНИЕ КАСАТЕЛЬНО ИСПОЛЬЗОВАНИЯ 24/7

Этот продукт не предназначен для использования 24/7. (Рекомендуемое рабочее время 18 часов/день)

ПРОЧИЕ РЕКОМЕНДАЦИИ

ЭРГОНОМИЧЕСКИЕ

Для избежания усталости глаз, не работайте на монитор с очень ярким фоном или в темной комнате. При работе с монитором в течение длительного времени рекомендуется делать десятиминутные перерывы после каждого часа работы. Для оптимально комфортных визуальных условий монитор должен находиться ниже уровня глаз и на расстоянии 40–60 см (16–24") от глаз.

СПЕЦИАЛЬНЫЕ ПРИМЕЧАНИЯ ДЛЯ ЖК-ДИСПЛЕЯМ

- Описанные ниже явления обычны для ЖК-дисплеев и не говорят о какой либо неисправности.

ИНФО

- Когда вы впервые включаете ЖК дисплей, то, в зависимости от типа компьютера, картинка может не уместиться в области отображения дисплея. В подобном случае придется подстроить расположение картинки, переместив ее в соответствующее положение.
- В зависимости от используемого вами шаблона рабочего стола, вы можете заметить на экране неоднородности яркости.
- Из-за физической природы подсветки, при первоначальном использовании экран может мерцать. Выключите питание а затем включите его снова – мерцание должно исчезнуть.

- Данный ЖК-дисплей не предназначен для установки вне помещений.
- Этот ЖК-дисплей не предназначен для установки экраном вверх.
- Качество изображения может ухудшиться при использовании кабеля большей длины, чем кабель из комплекта поставки.

ПОДТВЕРЖДЕНИЕ РЕЖИМОВ ИСПОЛЬЗОВАНИЯ

Максимальное количество часов непрерывного использования продукта после установки в соответствии с рекомендациями, в чистой среде с контролируемой температурой: 18/7
Монитор может использоваться в приложениях, требующих горизонтального размещения.

ОСТАТОЧНОЕ ИЗОБРАЖЕНИЕ

Мы напоминаем, что все ЖК-экраны могут быть подвержены такому явлению, как выгорание или остаточное изображение. Такой эффект может возникать в случае, если на дисплее в течение длительного времени демонстрировались статичные изображения. Остаточные изображения ЖК-дисплеев — явление непостоянное, но демонстрации неподвижных изображений в течение длительного времени следует избегать.

Для устранения такого изображения выключите монитор на время, в течение которого на экране демонстрировалось предыдущее изображение. Если оно отображалось на экране в течение одного часа, и остаточное изображение появилось, рекомендуется выключить монитор на один час.

На всех широкоформатных дисплеях специалисты компании iiyama рекомендуют демонстрировать движущиеся изображения и использовать динамическую экранную заставку, включающуюся через регулярные промежутки времени при простое дисплея. Также можно отключать монитор, если он не используется.

Кроме того, снизить риск возникновения остаточного изображения можно с помощью функции FAN-on (при ее наличии), а также настроек Low Backlight (снижение яркости подсветки) и Low Brightness (снижение яркости изображения).

ДЛИТЕЛЬНОЕ ИСПОЛЬЗОВАНИЕ МОНИТОРА В ОБЩЕСТВЕННЫХ МЕСТАХ

■ Появление остаточного изображения на ЖК-панели

Если на экране в течение нескольких часов демонстрируется статическое изображение, то вблизи электрода ЖК-дисплея накапливается остаточный электрический заряд, который является причиной возникновения следов первоначального изображения (эффект остаточного изображения).

Эффект остаточного изображения не является постоянным. Вместе с тем, при демонстрации статичного изображения в течение длительного времени в ЖК-дисплее будут накапливаться ионные примеси в границах изображения, и это явление может иметь постоянный эффект.

■ Рекомендации

Во избежание выгорания экрана и в целях увеличения срока службы монитор мы рекомендуем следующее.

1. Избегайте демонстрации статичных изображений в течение длительного времени, непрерывно и циклически меняйте статические изображения.
2. Отключайте монитор, если он не используется, с помощью пульта дистанционного управления, а также функций Power Management (управления питанием) или Schedule (задания графика работы).
3. Пожалуйста, проверьте настройки меню монитора для функций «Сдвиг пикселей» и активируйте их, когда они доступны. Это уменьшит эффект слипания изображения.
4. Если монитор установлен в условиях повышенной температуры или в замкнутом пространстве, используйте функции Cooling Fan (вентилятор охлаждения), Screen Saver (экранная заставка) или Low Brightness (снижение яркости изображения).
5. Предполагается, что при любом способе установки для монитора будет обеспечено достаточное качество вентиляции, при этом может потребоваться использование системы кондиционирования.
6. При длительной эксплуатации или при высокой температуре окружающей среды мы настоятельно рекомендуем применение активного охлаждения с помощью вентиляторов.

4 ИНСТРУКЦИИ ПО БЕЗОПАСНОСТИ

ОБСЛУЖИВАНИЕ ПОКУПАТЕЛЯ

ИНФО

- Если вы должны вернуть монитор для обслуживания, а оригинальная упаковка выброшена, просьба связаться с вашим дилером или сервисным центром iiyama для получения совета или замены упаковки.

ОЧИСТКА

ВНИМАНИЕ

- Если при очистке внутрь монитора попал какой либо предмет или жидкость, например вода, немедленно отключите сетевой шнур и свяжитесь с вашим дилером или сервисным центром iiyama.

ОТМЕТКА

- В целях безопасности выключите монитор и выньте сетевой шнур из розетки перед очисткой дисплея.

ИНФО

- Чтобы не повредить ЖК-панель, не царапайте и не протирайте экран твердым предметом.
- Никогда не применяйте ни один из нижеуказанных сильных растворителей. Они могут повредить корпус и ЖК-экран.
Разбавитель Бензин Распылительные средства
Кислотные или щелочные растворители Абразивные средства Воск
- Продолжительный контакт корпуса с любым изделием из резины или пластмассы может вызвать повреждения окраски корпуса.

КОРПУС

Пятна могут удаляться тканью, слегка смоченной мягким моющим средством. Затем корпус протирается мягкой сухой тканью.

ЖК- экран

Рекомендуется периодическая чистка мягкой сухой тканью. Не следует использовать бумажные салфетки и т.п., так как они могут повредить экран.

ДО НАЧАЛА РАБОТЫ С МОНИТОРОМ

ХАРАКТЕРИСТИКИ

- ◆ Поддерживает разрешение 1920 × 1080
- ◆ Высокая контрастность 1200:1 (Типичное) / Высокая яркость 350 кд/м² (Типичное)
- ◆ Цифровое сглаживание шрифтов
- ◆ Автонастройка
- ◆ Стереодинамики
2 × 10 Вт
- ◆ Функция ожидания
- ◆ Совместимость с крепежным стандартом VESA (100mm×100mm, 200mm×200mm) : ProLite LE3241S
- ◆ Совместимость с крепежным стандартом VESA (200mm×200mm, 400mm×400mm) : ProLite LE4341S

ПРИНАДЛЕЖНОСТИ

Комплект поставки должен содержать следующие принадлежности. Убедитесь в их наличии. Если какая либо из принадлежностей отсутствует или повреждена, обратитесь к дилеру или в региональное отделение iiyama.

- Сетевой кабель питания*
- Кабель HDMI
- Кабель RS-232C
- Пульт дистанционного управления
- Батарея (2 шт)
- Инструкция по безопасности
- Краткое руководство

ПРЕДУПРЕЖДЕНИЕ

- * Характеристики сетевого кабеля, прилагаемого для регионов с сетевым напряжением 120 В: 10А /125 В. Если напряжение вашей электросети превышает указанные значения, то должен использоваться сетевой кабель на 10 А /250 В.
Необходимо использовать кабель питания, соответствующий H05VVf, 3G, 0,75мм².

РАСПАКОВКА

ПРЕДУПРЕЖДЕНИЕ

Для переноса монитора нужно как минимум 2 человека, в случае их нехватки монитор может упасть и привести к серьезной травме.

ОРГАНЫ УПРАВЛЕНИЯ И РАЗЪЕМЫ

<Боковой Контроллер>

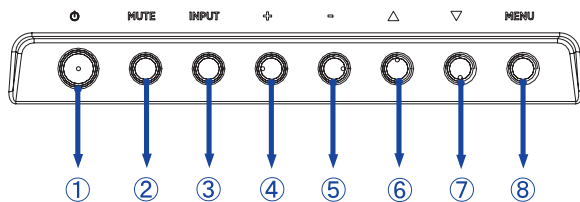

①		Кнопка Power
②	MUTE	Кнопка Без звука
③	INPUT	Кнопка Вход сигнала
④	+	+ кнопка
⑤	-	- кнопка
⑥	▲	Кнопка Наверх
⑦	▼	Кнопка Вниз
⑧	MENU	Кнопка Меню

<Вид спереди>

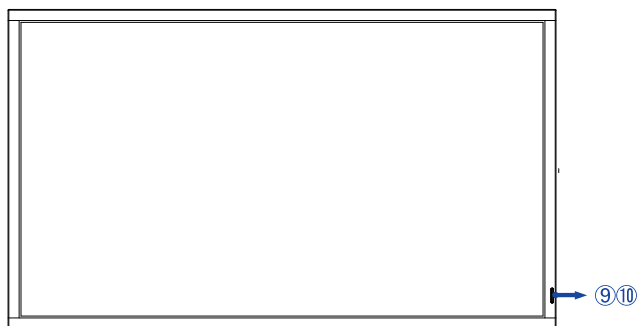

⑨	Индикатор питания	Зеленый	Постоянный свет : нормальный режим работы Сверкание : Когда включено РАСПИСАНИЕ.
		Оранжевый	Режим ожидания сигнала
		Красный	Выключение
⑩	Датчик пульта управления	Датчик пульта управления	

<Вид сзади>

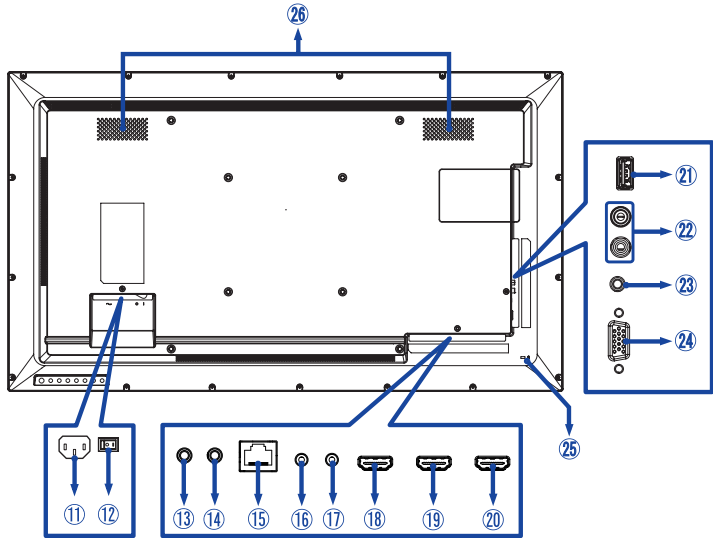

⑪	AC IN	AC-INLET	Разъем источника питания пер. тока (~ : Переменный ток) (AC-IN)
⑫	AC SWITCH I (ON) / O (OFF)	MAIN POWER	Главный Включатель Питания
⑬	IR-IN	ø 3.5mm Mini Jack	Разъем IR
⑭	IR-OUT	ø 3.5mm Mini Jack	Разъем IR
⑮	LAN	RJ45	Разъем RJ45
⑯	RS232C IN	ø 2.5mm Sub-Mini Jack	Разъем RS232C
⑰	RS232C OUT	ø 2.5mm Sub-Mini Jack	Разъем RS232C
⑱	HDMI1	HDMI	Разъем HDMI
⑲	HDMI2	HDMI	Разъем HDMI
⑳	HDMI3	HDMI	Разъем HDMI
㉑	USB	USB2.0 (5V, 500mA)	Вход USB
㉒	AUDIO OUT	ø 3.5mm Mini Jack	Выход аудио
㉓	AUDIO IN	ø 3.5mm Mini Jack	Разъем звукового линейного входа
㉔	VGA IN	VGA	Разъем VGA
㉕	Гнездо замка безопасности		
㉖	Динамики		

УСТАНОВКА

ПРЕДУПРЕЖДЕНИЕ

- Следуйте руководству крепления, которое Вы выбрали. В случае вопросов обращайтесь к квалифицированному сервисному персоналу.
- Для перемещение монитора требуются как минимум два человека.
- До установки монитора убедитесь в том, что стена достаточно мощна для крепления данного крепежа и веса.

[МОНТАЖ НА СТЕНЕ]

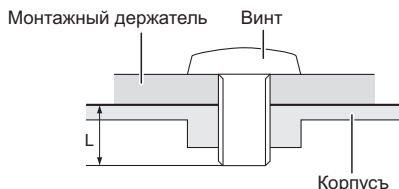

ПРЕДУПРЕЖДЕНИЕ

В случае монтажа монитора на стене, надо принять во внимание толщину монтажного держателя и докрутить винты M4/M6* (4 шт) чтоб его длина ("L") внутри монитора не была больше 8 или 10 мм*. Использование винта монитора может привести к электрошоку или повреждению дисплея вследствие столкновения винта с электрическими компонентами внутри корпуса монитора.

- * M4(L=8mm) : ProLite LE3241S
- M6(L=10mm) : ProLite LE4341S

[Ориентация экрана]

Дисплее предназначен для использования в портретном.

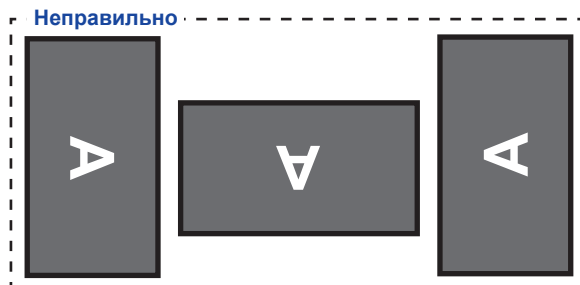
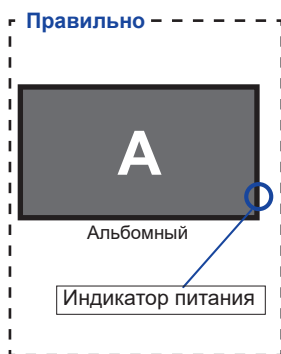

ФУНКЦИИ ПУЛЬТА ДИСТАНЦИОННОГО УПРАВЛЕНИЯ

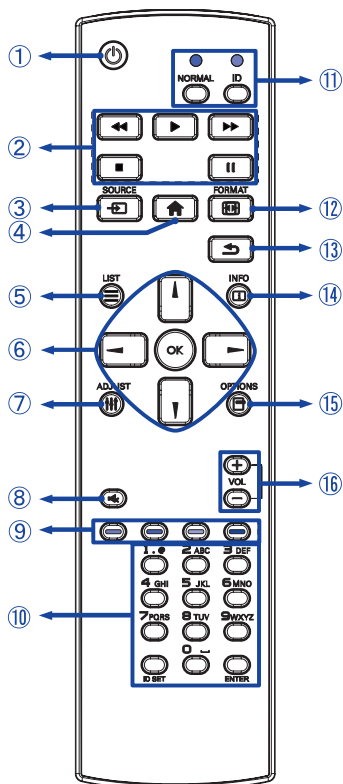

①		Включает и выключает дисплей.
②	[PLAY]	Контроль воспроизведения медиа файлов. ▶ : Воспроизведение ■ : Стоп ⏸ : Пауза ◀◀ : Назад ▶▶ : Вперед
③	SOURCE	Выбирает вход. Нажмите кнопку ▲ или ▼, для того чтобы выбрать HDMI1, HDMI2, HDMI3, D-SUB или USB. Нажмите кнопку [OK] для подтверждения и выхода.
④	HOME	Включает экранное меню.
⑤	LIST	Не доступны для данной модели.
⑥		Навигация по сабменю и настройкам.
		▲ : Кнопка Наверх ▼ : Кнопка Вниз
⑥		◀ : Левая кнопка
		▶ : Правая кнопка
	OK	Подтверждение сделанного выбора или сохранение изменений.
⑦	ADJUST	Функция автоматической регулировки доступна только при выборе входа VGA.
⑧	MUTE	Когда меню не отображается на экране, клавиша выполняет функцию отключения звука.
⑨	COLOR	Не доступны для данной модели.
⑩	NUMBER/ ID SET/ENTER	Ввод текста или идентификатора.
⑪	ID Mode	ID: войтив режим ID NORMAL: выйти из режима ID
⑫	FORMAT	Смена формата изображения.
⑬	BACK	Возврат в предыдущее меню или закрыть экранное меню.
⑭	INFO	Показывает информацию о входе и разрешении. Недоступно для входа USB.
⑮	OPTIONS	Разблокировать пульт дистанционного управления. Нажимайте кнопку: OPTIONS → ▲ → ▼ → ◀ → ▶
⑯	VOLUME - / +	VOLUME - : Увеличение громкости звука. VOLUME + : Уменьшение громкости звука.

УСТАНОВКА ПУЛЬТА ДИСТАНЦИОННОГО УПРАВЛЕНИЯ

Для использования пульта управления, вставьте две батареи.

ПРЕДУПРЕЖДЕНИЕ

- Всегда используйте для пульта батареи, указанные в руководстве.
- Не устанавливайте вместе старые и новые батареи.
- При установке батареи, убедитесь, что полярность соблюдена ("+" и "-" на батарейке).
- Немедленно извлеките разряженные батарейки, чтобы предотвратить протечку и попадание жидкости в батарейный отсек.
- Использованные батареи или электролиты, которые в них находятся могут вызвать пятна, возгорание или привести к травме.

① Снимите крышку батарейного отсека с пульта в направлении, указанном стрелкой.

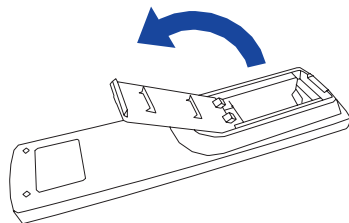

② Вставьте две новые батареи AAA, соблюдая полярность (+ и -), как указано на пульте дистанционного управления.

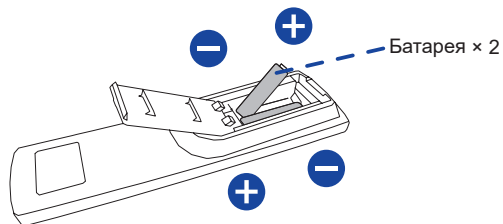

③ Установите крышку батарейного отсека пульта на место.

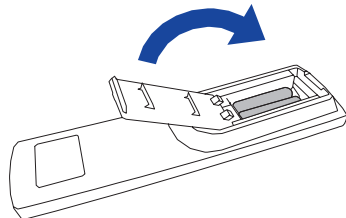

ИНФО

- При извлечении батарей следуйте приведенным выше инструкциям.
- Поменяйте батареи в пульте управления на новые когда пульт не работает близко при мониторе. Используйте исключительно сухие батарейки AAA. В случае использования батареи неправильного типа существует опасность взрыва.
- Используйте пульт управления держа его напротив датчика пульта управления монитора.
- Пульты дистанционного управления других производителей не будут работать с этим монитором. Используйте ТОЛЬКО предоставленный в комплекте пульт дистанционного управления.
- Использованные батареи необходимо сдать в соответствующий приемный пункт по переработке электрического и электронного оборудования.
- Батареи не должны подвергаться чрезмерному нагреву, например, солнечному свету, пожару или тому подобному.
- Если вы не собираетесь использовать пульт дистанционного управления в течение длительного времени, извлеките батареи.

ИДЕНТИФИКАТОР (ID) ПУЛЬТА ДИСТАНЦИОННОГО УПРАВЛЕНИЯ

Вы можете установить идентификатор (ID) пульта дистанционного управления, для управления определенными мониторами.

ID Mode (Для ввода ID): Нажмите и удерживайте кнопку ID пока не красный индикатор не мигнет дважды .

Нормальный режим (Для выхода из режима ID): Нажмите и удерживаете кнопку Normal пока зеленый индикатор не мигнет дважды.

■ Программирование ID

Для того, чтобы назначить ID на пульте дистанционного управления:

1. Войдите в режим ID.
2. Нажмите и удерживайте кнопку ID SET пока не загорится красный индикатор.
3. С помощью цифровых кнопок ввести необходимый ID (01 - 255).
4. Нажмите на кнопку ENTER, чтобы подтвердить ID.
5. Красный индикатор мигнет дважды, когда ID подтверждено.

ИНФО

- Выход из режима ID произойдет автоматически после 10 секунд бездействия.
- Если по ошибке нажали другие кнопки, вместо нужных цифр, подождите 1 секунду после того, как красный индикатор погаснет и вновь загорится, а затем введите правильные цифры еще раз.
- Для отмены или остановки программирования ID, нажмите кнопку ID SET.
- Необходимо установить идентификационный номер (ID) для каждого монитора прежде чем выбрать его.

■ Использование ID режим

1. Войдите в режим ID.
2. Введите идентификатор (ID) монитора, которым хотели бы управлять с помощью номерных кнопок.
3. Нажмите кнопку INPUT.

ОСНОВНАЯ ОПЕРАЦИЯ

■ Включите монитора

Когда вы нажмете на выключатель питания на мониторе или на пульте дистанционного управления, монитор будет включен, а индикатор питания начнет светиться Зеленый. Когда вы нажмете на выключатель питания на мониторе или на пульте дистанционного управления, монитор будет выключен, а индикатор питания начнет светиться Красный.

Чтобы включить монитор, снова нажмите на выключатель питания.

[дистанционного управления]

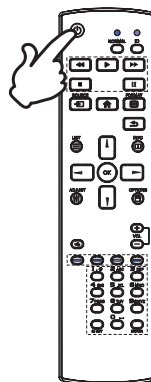

ИНФО

Даже, когда задействован режим ожидания или когда монитор был отключен с помощью выключателя питания, он продолжает потреблять незначительное количество электроэнергии. Чтобы избежать ненужного расхода электричества, отсоединяйте кабель питания от источника питания, когда монитор не используется в течение длительного периода времени, например, ночью.

[Монитор]

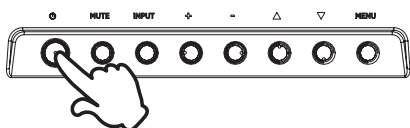

■ Отображение меню настроек

Данная страница меню появляется на экране после нажатия на кнопку MENU на мониторе или на кнопку HOME на пульте дистанционного управления. Данная страница меню исчезает с экрана после нажатия на кнопку BACK на пульте дистанционного управления.

[дистанционного управления]

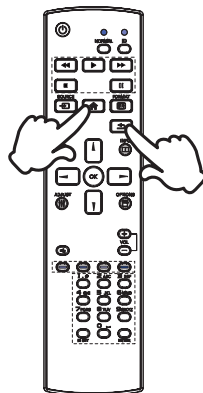

[Монитор]

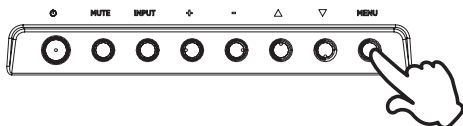

■ Перемещение курсора по вертикали

Когда на экране отображается страница меню, выбор настроек может осуществляться нажатием на кнопку ▲ / ▼ на мониторе или на кнопку ▲ / ▼ на пульте дистанционного управления.



[дистанционного управления]

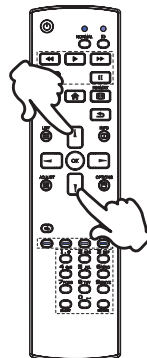

■ Перемещение курсора по горизонтали

Когда на экране отображается страница меню, выбор меню или настроек, а также внесение изменений в настройки может осуществляться нажатием кнопки - / + на мониторе или на кнопки ◀ / ▶ на пульте дистанционного управления.



[дистанционного управления]

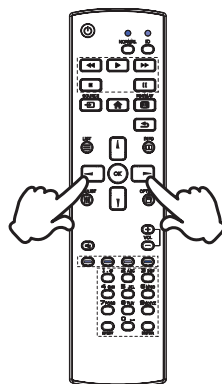

■ Настройка громкости

Когда на экране не отображается страница меню, изменение громкости осуществляется нажатием на кнопку - / + на мониторе или на пульте дистанционного управления.

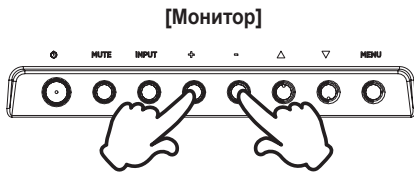

[дистанционного управления]

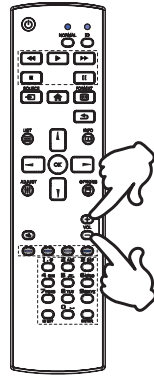

■ Переключение между источниками сигнала

Переключение осуществляется последовательными нажатиями на кнопку INPUT на мониторе или на кнопку SOURCE на пульте дистанционного управления.

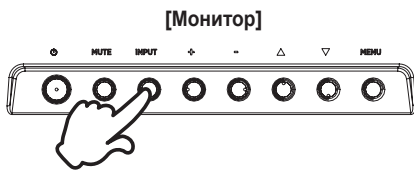

[дистанционного управления]

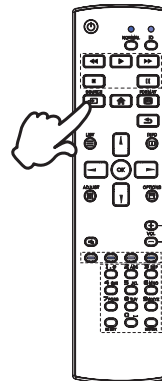

ПОДКЛЮЧЕНИЕ МОНИТОРА

- 1 Убедитесь в том, что выключены и компьютер, и монитор.
- 2 Подключите компьютер к монитору с помощью сигнального кабеля.
- 3 С помощью RS-232C кабеля подключите монитора к компьютеру.
- 4 Подключите шнур питания сначала к монитору, а затем к источнику питания.
- 5 Включите монитор (Главный Включатель Питания и Выключатель питания) и компьютер.

ИНФО

- Пожалуйста, подтвердите, что распределительная система в здании будет обеспечивать наличие автоматического выключателя на 120/240 В, 20 А (максимум).
- Типы сигнальных кабелей, используемых для подключения компьютера к монитору, могут быть разными в зависимости от компьютера. Неправильное подключение может вызвать серьезное повреждение как монитора, так и компьютера. Прилагаемый к монитору кабель имеет стандартный разъем. Если потребуется кабель особого типа, то обратитесь к продавцу или в региональное представительство iiyama.
- Обязательно затяните винты, предназначенные для затяжки вручную, на каждом конце сигнального кабеля.
- Подключаемое оборудование класса I Тип А должно быть подключено к защитному заземлению.
- Розетка должна быть установлена рядом с оборудованием и быть легкодоступной.
- Чрезмерное звуковое давление от наушников может привести к повреждению или потере слуха.

[Пример подключения]

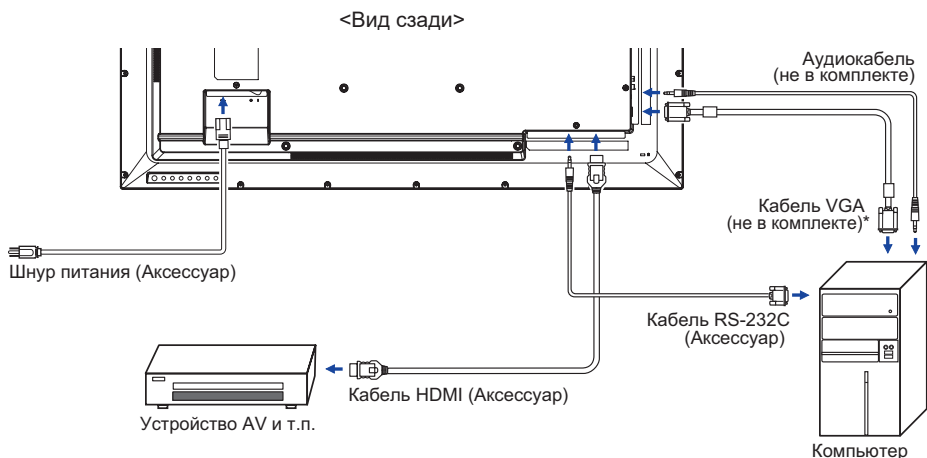

* Кабель VGA не входит в комплект поставки монитора. Если вы используете низкокачественный VGA кабель, то это может привести к возникновению электро-магнитных помех. Пожалуйста, обратитесь в центр поддержки iiyama в вашей стране, если вы хотите подключить монитор через VGA вход.

[Пример подключения периферийного устройства]

ПРЕДУПРЕЖДЕНИЕ

До подключения монитора выключите питание и отключите все периферийные устройства для избежания поражения электрическим током.

ИНФО

- Заодно отнеситесь к руководствам пользователя периферийных устройств.
- Убедитесь в том, что у Вас есть все необходимые кабели.

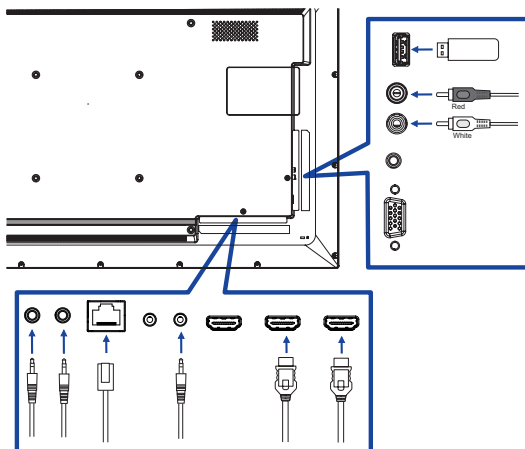

[Настройка сети]

1. Включите роутер и включите его систему DHCP.
2. Подключите роутер к этому дисплею с помощью кабеля Ethernet.
3. Выберите ВЫБОР RS-232C/LAN = LAN в «Общие параметры/Настройка Связи».
4. СЕТЕВЫЕ НАСТРОЙКИ ио выбору.

ИНФО

Подключение экранированного кабеля категории Cat-5 Ethernet соответствует директиве по электромагнитной совместимости.

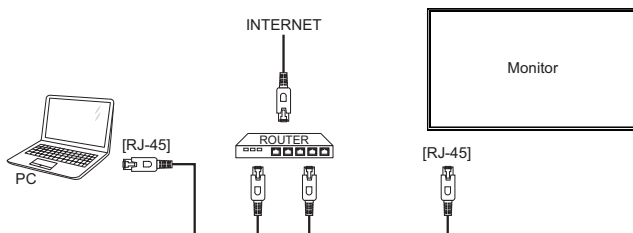

УСТАНОВКА КОМПЬЮТЕРА

■ Синхронизация сигнала

На стр. 44 раздела ПОДДЕРЖИВАЕМЫЕ РЕЖИМЫ СИНХРОНИЗАЦИИ вы найдете список значений синхронизации сигнала.

РАБОТА С МОНИТОРОМ

Значения параметров для получения наилучшего изображения ЖК-монитора компании iiyama были установлены на заводе; они указаны на стр. 44 в разделе ПОДДЕРЖИВАЕМЫЕ РЕЖИМЫ СИНХРОНИЗАЦИИ. Вы также можете откорректировать изображение, следуя указанным ниже процедурам. Для получения подробной информации относительно настроек см. раздел НАСТРОЙКИ ЭКРАНА на стр. 34.

- 1 Нажмите кнопку **HOME** на пульте дистанционного управления или кнопку **MENU** на мониторе, чтобы открыть экранное меню. Имеются дополнительные пункты меню, между которыми можно переключаться с помощью кнопок **← / →** на пульте дистанционного управления или кнопок **+ / -** на мониторе.

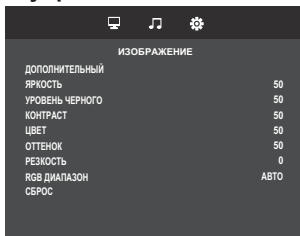

- 2 Выберите пункт меню, соответствующий параметру, который необходимо настроить. После этого используйте кнопки **▲ / ▼** на пульте дистанционного управления или кнопки **▲ / ▼** на мониторе, чтобы выделить тот параметр, который необходимо отрегулировать.
- 3 Используйте кнопки **← / →** на пульте дистанционного управления или кнопки **+ / -** на дисплее для выполнения соответствующих настроек и установок.
- 4 Нажмите кнопку **BACK** на пульте дистанционного управления или кнопку **MENU** на мониторе, чтобы покинуть меню, при этом все только что сделанные вами настройки автоматически будут сохранены.

Например, для корректировки Четкость выберите пункт меню "Изображение". Переключаться с помощью кнопок **← / →** на пульте дистанционного управления или кнопок **+ / -** на мониторе. Затем выберите параметр "Четкость" с помощью кнопок **▲ / ▼** на пульте дистанционного управления или кнопок **▲ / ▼** на мониторе.

Используйте кнопки **← / →** на пульте дистанционного управления или кнопок **+ / -** на мониторе чтобы изменить настройки Четкость. При этом должно изменяться Четкость всего дисплея соответствующим образом.

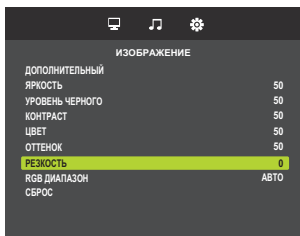

В заключении нажмите кнопку **BACK** на пульте дистанционного управления или кнопку **MENU** на мониторе, меню закроется, а все изменения будут сохранены в памяти.





ПРИМЕЧАНИЕ

- Для возврата к предыдущему пункту меню можно воспользоваться кнопкой **BACK** на пульте дистанционного управления.
- При исчезновении экранного меню любые изменения автоматически сохраняются в памяти. При работе с меню следует избегать отключения питания.
- Настройки параметров Полож. по гориз./ Полож. по верт. , Частота И Фаза сохраняются для каждой синхронизации сигналов.

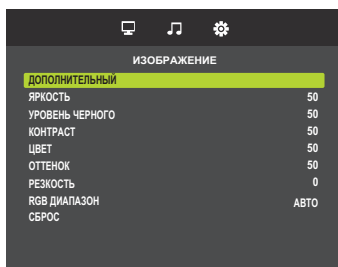
СОДЕРЖАНИЕ МЕНЮ НАСТРОЕК

Изображение Picture



Элемент регулировки	Проблема / Параметр		Какую кнопку нажимать	
Дополнительный Advanced	Форм. изображения Direct	Широкий	Подгоняет широкоэкранный формат контента . Не рекомендуется для HD и ПК.	
		Масштаб	Увеличить изображение на экране с оригинальным соотношением сторон.	
		Нормальный	Отображает все изображения в оригинальном разрешении.	
		Развертка	Вывести изображение в исходном формате и разрешении.	
	Цвет. температ.	3000 K		
		4000 K		
		5000 K		
		6500 K		
		7500 K		
		9300 K		
		10000 K		
	Пользователь	Красный	Слишком слабый  	
		Синий		
		Зеленый		Слишком сильный  
	Подавл. помех *	Выкл.	Шумоподавление выключен.	
		НИЗКИЙ	Низкий уровень подавления шумов видеосигнала от различных медиапроигрывателей.	
		СРЕДНИЙ	Электронные помехи, вызванные работой других медиа-плееров, уменьшены до уровня Низкое.	
		ВЫСОКИЙ	Электронные помехи, вызванные работой других медиа-плееров, уменьшены до уровня Среднее.	
	Динамич. контр.*	Вкл.	Динамическое улучшения детализации изображения.	
		Выкл.	Динамич. контр. выключен.	
Gamma	Возможность настроек Гамма. 2.4 / 2.2 / 2.0 / 1.8			

* Только для HDMI(Video) входа.

Изображение Picture

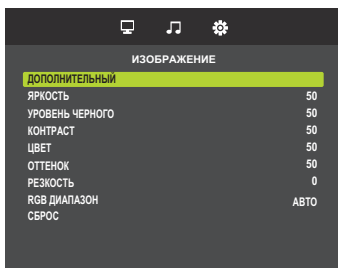

Элемент регулировки	Проблема / Параметр		Какую кнопку нажимать
Яркость* ¹ Brightness	Слишком бледное Слишком интенсивное		 
Уровень черного Black level	Черный слишком темный Черный слишком яркий		 
Контраст Contrast	Слишком темное Слишком яркое		 
Цвет* ² Colour	Слишком слабый Слишком сильный		 
Оттенок* ² Hue	Больше фиолетового цвета Больше зеленого цвета		 
Резкость* ² Sharpness	Слишком мягко Слишком диез		 
RGB диапазон* ² RGB range	Авто	Установить сигнал цветовой шкалы автоматически.	
	Полный диапазон	Полный цветовой охват видеосигнала.	
	Ограниченный диапазон	Ограниченный цветовой охват видеосигнала.	
СБРОС Reset	Да	Будут восстановлены заводские настройки Изображ..	
	Нет	Вернуться в МЕНЮ.	

*¹ Регулировка яркости при работе монитора в темной комнате, если экран кажется слишком ярким.

*² Только для HDMI(Video) входа.

Звук Sound

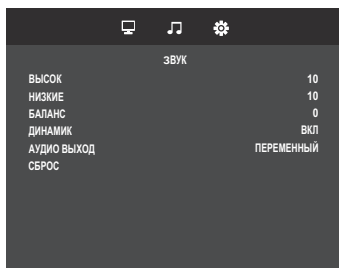

Элемент регулировки	Проблема / Параметр		Какую кнопку нажимать
Высок Treble	Слишком темное		
	Слишком яркое		
Низкие Bass	Слишком темное		
	Слишком яркое		
Баланс Balance	Увеличение громкости левого динамика.		
	Увеличение громкости правого динамика.		
Динамик Speaker	Выкл.	Отключить внутренний динамик.	
	Вкл.	Включить внутренний динамик.	
Аудио выход Audio output	Переменный	Отрегулируйте громкость с помощью VOLUME.	
	Фиксированный	фиксирует уровень звука.	
СБРОС Reset	Да	Будут восстановлены заводские настройки Изобразж..	
	Нет	Вернуться в МЕНЮ.	

Общие параметры General settings

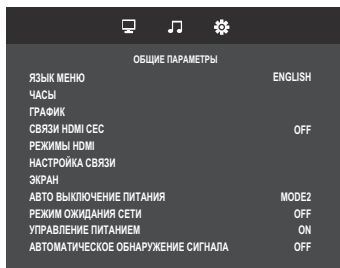

Элемент регулировки	Проблема / Параметр			
Язык меню Menu Language	English	Английский	Nederlands	Голландский
	Français	Французский	Русский	Русский
	Italiano	Итальянский	Deutsch	Немецкий
	Español	Испанский	日本語	Японский
Часы Clock	Настройка текущей даты и времени для внутренних часов. ПРИМЕЧАНИЕ Необходимо при использовании "Scheduling" (расписания).			
График Schedule	График1 График2 График3 График4 График5 График6 График7	Вкл./ Выкл.	Вкл.	График включен.
		Выкл.	Выкл.	График выключен.
	Включенное состояние	Устанавливает время включения монитора.		
	Выключенное состояние	Устанавливает время выключения монитора.		
	Режимы повтора	Устанавливает день недели для включения и выключения дисплея. ОДНОКРАТНО / КАЖДУЮ ВС / КАЖДУЮ ПН / КАЖДУЮ ВТ / КАЖДУЮ СР / КАЖДУЮ ЧТ / КАЖДУЮ ПТ / КАЖДУЮ СБ		
Вход	Установить вход, который будет активен при следующем включении дисплея. HDMI1/HDMI2/HDMI3/D-SUB/USB/AUTO PLAY1/AUTO PLAY2 *			
Связи HDMI CEC HDMI CEC link	Выкл.	Отключить связи в соответствии с HDMI CEC.		
	Авто	Включить связи в соответствии с HDMI CEC.		
Режимы HDMI HDMI modes	Не доступны для данной модели.			
Настройка связи Communication setting	Выбор RS-	RS-232C		
	232C/LAN	LAN		

* Фото или видеофайлы с USB-накопителя можно автоматически воспроизводить с помощью настройки расписания.

Общие параметры General settings

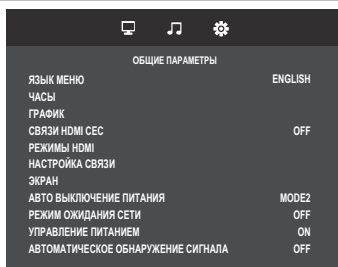

Элемент регулировки	Проблема / Параметр		Какую кнопку нажимать		
Настройка Связи Communication setting	Сетевые настройки	Параметры сети	Просмотр состояния сетевого подключения.		
		Клиент DHCP	Выкл.	Вернуться в МЕНЮ .	
			Вкл.	После подключения будут автоматически отображаются настройки IP-адреса, маски подсети, Primary DNS и Secondary DNS и шлюза по умолчанию.	
		IP-адрес	Назначить IP-адрес для этого монитора.		
		Маска подсети	Назначить Маска подсети для этого монитора.		
		Шлюз по умолчанию	Назначить Шлюз по умолчанию для этого монитора.		
Экран Screen	Автонастройка* ^{1,3}	Настройте Полож. по гориз./верт., Частота и Фаза автоматически.			
	Синхронизация* ^{1,2}	<input type="checkbox"/> Слишком узко			
		<input type="checkbox"/> Слишком широко			
	Фаза* ^{1,2}	Устранение мерцания текста или линий.			
	Положение (Г)* ¹	<input type="checkbox"/> Сильно влево			
		<input type="checkbox"/> Сильно вправо			
Положение (В)* ¹	<input type="checkbox"/> Слишком низко				
	<input type="checkbox"/> Слишком высоко				
Сброс	СБудут восстановлены заводские `настройки Экран.				

*¹ Только для VGA входа.

*² Смотрите сайт 35 для НАСТРОЕК ДИСПЛЕЯ.

*³ Для лучшего результата используйте Автонастройки в сочетании с Образцом настроек. Смотрите сайт 35 для НАСТРОЕК ДИСПЛЕЯ.

Общие параметры General settings

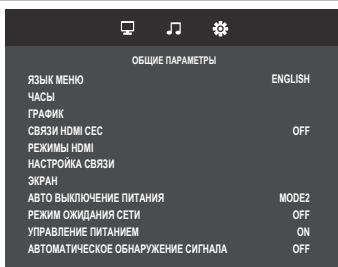

Элемент регулировки	Проблема / Параметр	
Авто выключение питания * Auto power off	Установите время после которого монитора будет отключаться при отсутствии активности. 180 минут	
	РЕЖИМ1	АВТОМАТИЧЕСКОЕ ВЫКЛЮЧЕНИЕ будет принудительно установлено на «3 часа».
	РЕЖИМ2	«Сетевой режим ожидания» будет принудительно установлен на «ВЫКЛ».
	ПРИМЕЧАНИЕ	«Сетевой режим ожидания» может быть настроен. Если кнопки управления были нажаты в течение установленного времени, отсчет автоматического выключения сбрасывается. Монитор отключится при отсутствии воздействия и истечения установленного времени.
Режим ожидания сети Network standby	Выкл.	Функция сети отключена в режим ожидания.
	Вкл.	Функция сети включена в режим ожидания.
Управление питанием Power management	Выкл.	Управление питанием отключено.
	Вкл.	Управление питанием включено.
Автоматическое обнаружение сигнала Auto signal detection	Выкл.	Отключение Автопоиск сигнала.
	Вкл.	Автоматическое обнаружение всех источников, если на входе по умолчанию нет сигнала, и автоматический выбор доступного сигнала.

* Только для направления ЕС.

Общие параметры General settings

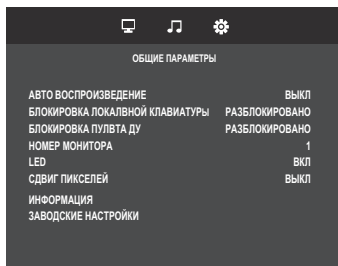

Элемент регулировки	Проблема / Параметр	
Авто воспроизведение * ¹ Auto play	Выкл.	Автовоспроизведение отключено.
	Фото	Автоматическое воспроизведение файла фотографии с USB-накопителя.
	Кино	Автоматическое воспроизведение видеофайла с USB-накопителя.
Блокировка локальной клавиатуры Local KB lock	Выберите, чтобы включить или отключить контроллер управления этого монитора.	
	Разблокировано * ²	Разблокировать кнопки.
	Блокировка Все	Заблокировать кнопки.
Блокировка пульта ДУ RC lock	Выберите, чтобы включить или отключить кнопки пульта дистанционного управления .	
	Разблокировано * ³	Разблокировать кнопки.
	Блокировка Все	Заблокировать кнопки.
	Блокировка, кроме громкости	Заблокировать все кнопки, кроме кнопок громкости VOL+ и VOL-.
	Блокировка, кроме питания	Заблокировать все кнопки, кроме кнопки питания.
Номер монитора Monitor ID	Установить ID монитора. 1 - 255	
LED LED	Выкл.	Индикатор питания выключен.
	Вкл.	Индикатор питания включен.
ИНФО	Если Вас раздражает свечение индикатора питания, Вы можете его выключить.	
Сдвиг пикселей Pixel shift	Выкл.	Pixel shift выключен.
	Вкл.	Положение изображения меняется в установленном интервале(10-900).
	Авто	Положение изображения меняется автоматически.
Информация Information	Отображает информацию о вашем мониторе, включая название модели, серийный номер и версию ПО.	
Заводские настройки Factory reset	Да	Восстановление заводских настроек.
	Нет	Вернуться в МЕНЮ.

*1 Автовоспроизведение по расписанию работает, только если вход установлен на «USB» и «AUTO PLAY1» и «AUTO PLAY2».

Условие	Включив монитор	Вставив носитель	По расписанию
Расположение целевых файлов	/autoplay,	/autoplay,	/autoplay, /autoplay1, /autoplay2
Playlist	Не требуется создавать файл.	Не требуется создавать файл.	Не требуется создавать файл.
Поддерживаемые файловые	jpg or mp4	jpg or mp4	jpg or mp4
Количество целевых файлов	Максимум 30 файлов	Максимум 30 файлов	Максимум 30 файлов
Аудиофайлы	Не поддерживается	Не поддерживается	Не поддерживается
Сочетание с фото и видео	Не поддерживается	Не поддерживается	Не поддерживается
Правило наименования целевого файла	напр.) "001.jpg", "002.jpg", "003.jpg"... "030.jpg"	напр.) "001.jpg", "002.jpg", "003.jpg"... "030.jpg"	напр.) "001.jpg", "002.jpg", "003.jpg"... "030.jpg"
Настройка автозапуска	Выкл./Фото/Кино	Выкл./Фото/Кино	Выкл./Фото/Кино
Repeat	Исправлено Все	Исправлено Все	Исправлено Все
Random	Неверно	Неверно	Неверно
Slideshow Time	То же, что и ручное воспроизведение	То же, что и ручное воспроизведение	То же, что и ручное воспроизведение

*2 Чтобы разблокировать, нажмите кнопки +, +, - и - на мониторе в этой последовательности.

*3 Чтобы разблокировать, нажмите кнопки OPTIONS → ▲ → ▼ → ◀ → ▶ кнопки пульта дистанционного управления в этой последовательности.





[Воспроизведение Файлов Мультимедиа]

Вы можете воспроизводить видео, фотографии и музыку на вашем экране от:









· Устройства USB, подключенного к этому монитору.

● Воспроизведение мультимедиа файлов с USB-устройства

Этот монитор может воспроизводить музыку, кино или фото файлы с нашего USB-устройства.

1. Подключите устройство USB к порту USB на мониторе.
2. Нажмите кнопку  Source, выберите пункт USB, а затем нажмите кнопку ОК.
3. Подключенное устройство USB определяется автоматически для всех воспроизводимых файлов, которые будут рассортированы по 3 типам:  музыка,  кино и  фото.



4. Нажмите кнопку  BACK (назад), чтобы перейти на верхний слой экрана. Нажмите кнопку  или кнопку , чтобы выбрать тип файла. Нажмите клавишу "Ok" ввести свой плей лист.
5. Выберите файл, который вы хотите. Нажмите , чтобы начать воспроизведение.
6. Выполните инструкции на экране для управления воспроизведением вариант.
7. Нажмите кнопки PLAY воспроизведения (, , , ) для управления воспроизведением.

■ Стандарт USB:

2,0

■ Поддерживаемые файловые системы:

FAT16/32, NTFS

■ Поддерживаемые форматы файлов:

- Music: MP3
- Movie: MP4, TS, MPG/MPEG
- Photo: JPEG

ПРЕДУПРЕЖДЕНИЕ

- Производитель не несет ответственности, если USB-устройство не поддерживается, и не несет ответственность за повреждение или потерю данных в накопителе.
- Не перегружайте порт USB. Если вы подключите USB-устройство хранения данных, которое потребляет больше 500 мА, убедитесь, что он подключен к своему внешнему источнику питания.

[Параметры воспроизведения]

● Воспроизведение музыкальных файлов

1. Выберите  Музыка на экране типа носителя.
2. Выберите одну звуковую дорожку, затем нажмите клавишу ►.

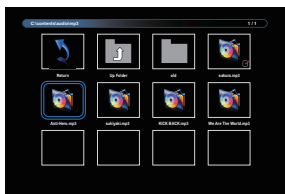

3. Нажмите кнопку ◀ BACK чтобы отобразить меню воспроизведения.

- Возврат : Вернитесь к экрану выбора типа носителя, нажав кнопку "OK".
- Папка вверх : Перейдите на верхний уровень, нажав кнопку "OK".
- Выбранный элемент : Папка: При нажатии кнопки "OK", Вы войдете в папку.



Файл: Галочка переключается нажатием кнопки "OK".



- Отмеченный элемент : Элемент находится в списке воспроизведения.
- Папка : Отображается существующая папка.
- Файл фотографии : Отображается файл с поддерживаемым расширением.
- ◀ / ► : Фокус перемещается на левый или правый элемент.
- ◀◀ / ►► : Быстрое воспроизведение файла назад или вперед
- ■ : чтобы остановить музыку.

■ Параметры Музыки

Функция	Содержание	Примечания
Play	Воспроизвести текущий файл.	
Pause	Приостановить воспроизведение файла.	
FB	Ускоренное воспроизведение файла в обратном направлении.	FB2X, FB4X, FB8X, FB16X
FF	Ускоренное воспроизведение файла вперед.	FF2X, FF4X, FF8X, FF16X
Prev.	Перейти к предыдущему файлу.	
Next	Перейти к следующему файлу.	
Stop	Остановите воспроизведение файла и вернуться в браузер фотографий.	
Repeat	Повторятьвыбранное: воспроизводить файлы в списке воспроизведения только один раз. Повторять 1 файл: воспроизведение и повтор текущего файла. Повторять ВСЕ: воспроизведение и повтор файлов в списке воспроизведения.	
Repeat during A-B	Воспроизвести и повторять заданный интервал . Установить A: Установить интервал начальной точки. Установить B: Установить интервал конечной точки.	
Random Repeat	Вкл.: Воспроизведение и повтор файлов списка воспроизведения в случайном порядке. Выкл.: Воспроизведение файлов списка воспроизведения по порядку.	
Playlist	Показать плейлист.	
Info.	Показать экранное меню с информацией о воспроизводимом файле.	

ПРИМЕЧАНИЕ

Для просмотра информации о композиции (например, Название, Исполнитель или Продолжительность), кнопку  INFO для отображения меню воспроизведения . Чтобы скрыть информацию, нажмите кнопку  INFO еще раз.

После нажатия кнопки  , для выбора песни, экран меню исчезает, также как при нажатии кнопки  INFO. Если нажать кнопку ОК экранное меню будет вновь отображено.

● Воспроизведение видео файлов

1. Выберите  Фильм на экране типа мультимедиа.
2. Выберите видео файл, затем нажмите клавишу ►.

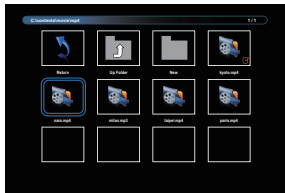

- Возврат : Вернитесь к экрану выбора типа носителя, нажав кнопку "OK".
- Папка вверх : Перейдите на верхний уровень, нажав кнопку "OK".
- Выбранный элемент : Папка: При нажатии кнопки "OK", Вы войдете в папку.
Файл: Галочка переключается нажатием кнопки "OK".
- Отмеченный элемент : Элемент находится в списке воспроизведения.
- Папка : Отображается существующая папка.
- Файл фотографии : Отображается файл с поддерживаемым расширением.
- ◀ / ▶ : Фокус перемещается на левый или правый элемент.
- ◀◀ / ▶▶ : Быстрое воспроизведение файла назад или вперед
- ■ : Остановить видео.

■ Параметры видео

Во время воспроизведения видео нажмите кнопку  INFO.

Функция	Содержание	Примечания
Play	Воспроизвести текущий файл.	
Pause	Приостановить воспроизведение файла.	
FB	Ускоренное воспроизведение файла в обратном направлении.	FB2X, FB4X, FB8X, FB16X, FB32X
FF	Ускоренное воспроизведение файла вперед.	FF2X, FF4X, FF8X, FF16X, FF32X
Prev.	Перейти к предыдущему файлу.	
Next	Перейти к следующему файлу.	
Stop	Остановите воспроизведение файла и вернуться в браузер фотографий.	
Repeat	Повторять выбранное: воспроизводить файлы в списке воспроизведения только один раз. Повторять 1 файл: воспроизведение и повтор текущего файла. Повторять ВСЕ: воспроизведение и повтор файлов в списке воспроизведения.	Исправлено: повторять все с автовоспроизведением.
Repeat during A-B	Воспроизвести и повторять заданный интервал . Установить A: Установить интервал начальной точки. Установить B: Установить интервал конечной точки.	Несовместимо с автовоспроизведением.
Random Repeat	Вкл.: Воспроизведение и повтор файлов списка воспроизведения в случайном порядке. Выкл.: Воспроизведение файлов списка воспроизведения по порядку.	Несовместимо с автовоспроизведением.
Playlist	Показать плейлист.	
Info.	Показать экранное меню с информацией о воспроизводимом файле.	

● Воспроизведение фото файлов

1. Выберите  Фото на экране типа носителя.
2. Выберите эскиз фотографии, затем нажмите клавишу ►.

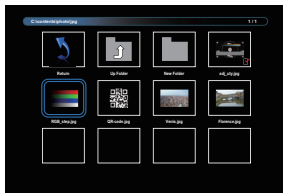

■ Запуск слайдшоу

- Возврат : Вернитесь к экрану выбора типа носителя, нажав кнопку "ОК".
- Папка вверх : Перейдите на верхний уровень, нажав кнопку "ОК".
- Выбранный элемент : Папка: При нажатии кнопки "ОК", Вы войдете в папку.
Файл: Галочка переключается нажатием кнопки "ОК".
- Отмеченный элемент : Элемент находится в списке воспроизведения.
- Папка : Отображается существующая папка.
- Файл фотографии : Отображается файл с поддерживаемым расширением.
- ◀ / ▶ : Фокус перемещается на левое или правое фото..
- ■ : Остановить воспроизведение файла и вернуться в браузер фотографий.

■ Параметры слайдшоу

При воспроизведении слайд-шоу, нажмите кнопку  INFO.

Функция	Содержание	Примечания
Play	Воспроизвести текущий файл.	
Pause	Приостановить воспроизведение файла.	
Prev.	Перейти к предыдущему файлу.	
Next	Перейти к следующему файлу.	
Stop	Остановите воспроизведение файла и вернуться в браузер фотографий.	
Repeat	Повторять выбранное: воспроизводить файлы в списке воспроизведения только один раз. Повторять 1 файл: воспроизведение и повтор текущего файла. Повторять ВСЕ: воспроизведение и повтор файлов в списке воспроизведения.	Исправлено: повторять все с автовоспроизведением.
Random Repeat	Вкл.: Воспроизведение и повтор файлов списка воспроизведения в случайном порядке. Выкл.: Воспроизведение файлов списка воспроизведения по порядку.	Несовместимо с автовоспроизведением.
Music	Переключите фоновую музыку между «Вкл.» и «Выкл.».	
Slideshow time	Выберите время показа слайдов.	Выбираемый диапазон: короткий (5 с), средний (10 с), длинный (15 с)
Playlist	Показать плейлист.	
Info.	Показать экранное меню с информацией о воспроизводимом файле.	
Rotate 90 degrees Clockwise	Временно повернуть текущий файл на 90 градусов по часовой стрелке.	-При выполнении этого слайд-шоу приостанавливается. -Эта операция влияет только на текущий файл.
Rotate 90 degrees Anti-Clockwise	Временно повернуть текущий файл на 90 градусов против часовой стрелки.	-При выполнении этого слайд-шоу приостанавливается. -Эта операция влияет только на текущий файл.
Zoom In	Приближение.	-Изменить на "Масштаб x1/4", "Масштаб x1/2", "Масштаб x1", "Масштаб x2", "Масштаб x4", "Масштаб x8" по порядку. -При выполнении этого слайд-шоу приостанавливается.
Zoom Out	Удаление.	-Изменить на "Масштаб x8", "Масштаб x4", "Масштаб x2", "Масштаб x1", "Масштаб x1/2", "Масштаб x1/4" по порядку. -При выполнении этого слайд-шоу приостанавливается.
Move View	Выберите область просмотра в увеличенном масштабе.	Доступно с увеличением.

НАСТРОЙКИ ЭКРАНА

Настройте изображение в соответствии с процедурами, описанными ниже, если используется аналоговый входной сигнал.

- Настройки экрана, описанные в руководстве, предназначены для установки изображения и уменьшения мерцания или размытости при работе с компьютером.
- Монитор предназначен для работы с разрешением 3840 x 2160, причем при работе с меньшим разрешением может наблюдаться ухудшение характеристик изображения вследствие того, что при этом картинка автоматически растягивается на весь экран. Работа с монитором рекомендуется при разрешении 3840 x 2160.
- Отображаемый текст или линии могут быть искажены или иметь неоднородности по толщине, появляющиеся при увеличении экранного изображения.
- Настройку положения изображения или частоты рекомендуется проводить с помощью стандартных средств управления монитором, а не путем использования компьютерных программ или утилит.
- Настройки рекомендуется производить после прогрева дисплея, по меньшей мере, в течение 30 минут.
- После выполнения автонастройки (Auto Adjust), в зависимости от разрешения и синхронизации сигнала, может потребоваться проведение дополнительной корректировки.
- Автонастройка может работать некорректно при отображении картинки, отличающейся от Test.bmp (шаблон настройки экрана). В этом случае требуется ручная настройка.

Существует два способа настройки экранного изображения. Первым способом является автоматическая регулировка положения изображения, Синхр. Пикселей и фаза. Другой способ заключается в ручном проведении настроек.

Когда монитор подключается к новому компьютеру произведите автонастройку, иначе произойдет изменение разрешения. Если после выполнения автонастройки изображение на экране мерцает или размыто, или картинка не умещается на дисплее, то потребуются проведение ручной настройки. Обе настройки должны быть проведены с использованием шаблонов настройки (Test.bmp), которые можно найти на сайте (<https://iiyama.com>).

В этом руководстве описана настройка монитора для работы с операционными системами Windows® OS.

- ① Выберите оптимальное разрешение для изображения.
- ② Установите Test.bmp (шаблон настройки экрана) в качестве обоев рабочего стола.

ПРИМЕЧАНИЕ

- Если вы не знаете, как сменить обои рабочего стола, обратитесь к соответствующей документации по операционной системе.
- Установите положение изображения на дисплее в центре рабочего стола, с помощью диалогового меню установки обоев.

[Шаблон Настройки]

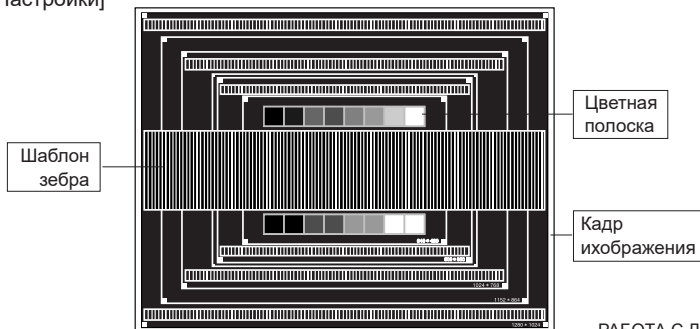

- ③ **Корректировка результатов автоматической настройки(Автонастройка).**
- ④ **Если картинка мерцает, размыта или не умещается на экране, скорректируйте изображение вручную, применяя описанную ниже процедуру.**
- ⑤ **Подстройте положение по вертикали (Верт. Позиция) таким образом, чтобы верх и низ картинки умещались на экране.**

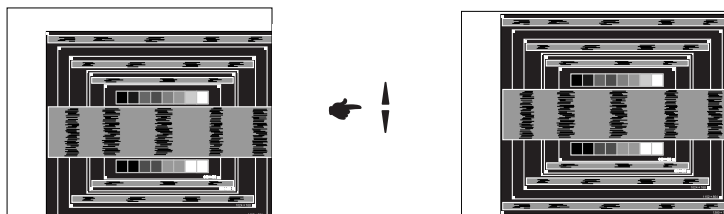

- ⑥ 1) **Подстройте положение по горизонтали (Горизонт. Позиция) таким образом, чтобы левая сторона картинки сместилась к левому краю экрана.**

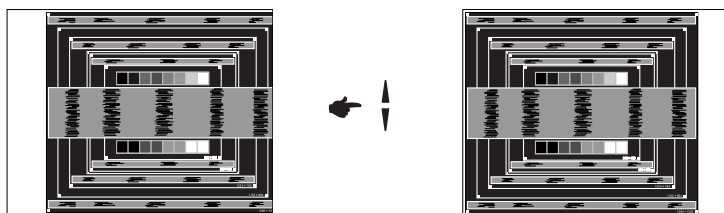

- 2) **Растяните правый край картинки до правого края экрана с помощью настройки размера по горизонтали (Синхр. Пикселей).**

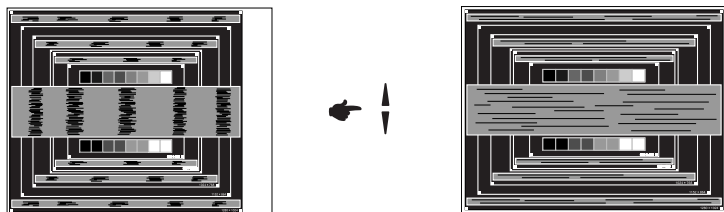

ПРИМЕЧАНИЕ

- Когда левая сторона рамки картинки уходит за левый край дисплея при настройке размера по горизонтали (Синхр. Пикселей), повторите шаги 1) и 2).
- Другим способом проведения корректировки синхронизации является корректировка вертикальных волнистых линий на шаблоне "зебра".
- Картинка может мерцать при проведении настройки размера по горизонтали (Синхр. Пикселей), горизонтального положения (Горизонт. Позиция) и вертикального положения (Верт. Позиция).
- Если после проведения настройки размера по горизонтали (Синхр. Пикселей) кадр изображения больше или меньше, чем область отображения дисплея, повторите шаги, начиная с ③.

- ⑦ Для корректировки горизонтальной волнистости, мерцания или размытости на шаблоне “зебра”, используйте точную настройку (Фаза).

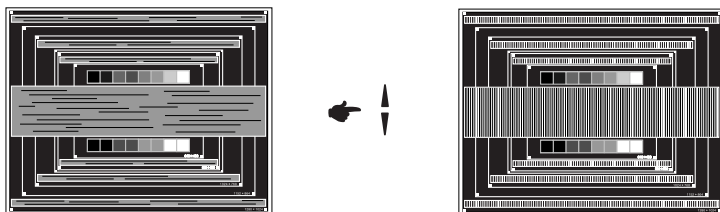

ПРИМЕЧАНИЕ

- Если на части экрана остается сильное мерцание или видны искажения, повторите настройки шага ⑥ и ⑦ для корректировки размера по горизонтали (Синхр. Пикселей).
 - Скорректируйте горизонтальное положение (Горизонт. Позиция) после проведения точной настройки, если горизонтальное положение уходит за пределы области регулировки.
- ⑧ По окончании настройки размера и точной настройки скорректируйте яркость (Яркость) и цветовую настройку (Цвет) для получения приемлемой картинки. Теперь можно сменить обои рабочего стола на те, что у вас были установлены ранее.

ФУНКЦИЯ ОЖИДАНИЯ

Этот продукт имеет функцию ожидания. Когда ваш компьютер не используется, монитор автоматически снижает расход энергии, необходимой для его функционирования.

Режим функция ожидания описан ниже. Необходимые настройки, включая установки таймера, должны производиться на компьютере. Информацию по конфигурированию этих настроек можно почерпнуть из руководства к вашей операционной системе.

■ Режим ожидания

При исчезновении поступающих от компьютера видеосигнал разверток, монитор входит в режим ожидания, при котором потребление электроэнергии уменьшается до уровня менее 0,5 Вт*. Экран темнеет, индикатор подачи питания начинает светиться оранжевый цветом. Возврат из режима ожидания происходит через несколько секунд после нажатия любой клавиши на клавиатуре или движения мышью.

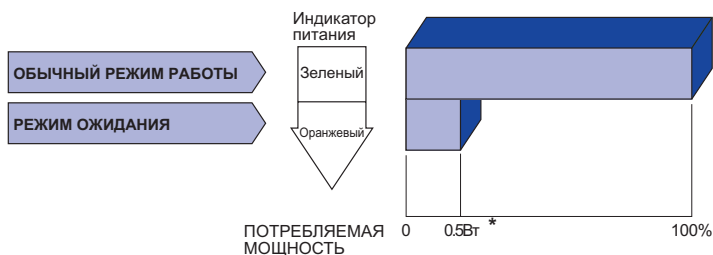

* Когда устройства USB не подключены.

УСТРАНЕНИЕ НЕИСПРАВНОСТЕЙ

Если монитор не работает надлежащим образом, возможно, проблему удастся решить, выполнив описанные ниже действия.

Выполните настройки, описанные в разделе РАБОТА С МОНИТОРОМ, в зависимости от возникшей проблемы. Если монитор не показывает изображение, перейдите к этапу 2.

Проверьте следующие пункты, если не удалось найти подходящую настройку в разделе РАБОТА С МОНИТОРОМ или если проблема не устранена.

Если у вас возникла проблема, которая не описана ниже, либо вы не можете устранить проблему, прекратите использование дисплея и обратитесь за дальнейшей помощью к местному дилеру или в сервисный центр iiyama.

Проблема

Необходимо проверить

- ① **Отсутствует изображение.**
(Индикатор питания не загорелся.)
(Индикатор питания зеленый.)
(Индикатор питания красный.)
 - Питающий кабель плотно вставлен в гнездо.
 - Выключатель включен (ON).
 - Напряжение доходит до гнезда переменного тока. Проверьте на другом оборудовании.
 - Если активен хранитель экрана в виде пустого экрана, коснитесь клавиатуры или мыши.
 - Увеличьте значения параметра Contrast (Контраст) и/или Brightness (Яркость).
 - Компьютер включен.
 - Сигнальный кабель подсоединен надлежащим образом.
 - Синхронизация сигналов компьютера соответствует техническим характеристикам монитора.
 - Если монитор находится в режиме ожидания, коснитесь клавиатуры или мыши.
 - Компьютер включен.
 - Сигнальный кабель подсоединен надлежащим образом.
 - Синхронизация сигналов компьютера соответствует техническим характеристикам монитора.
- ② **Экран не синхронизирован.**
 - Сигнальный кабель подсоединен надлежащим образом.
 - Синхронизация сигналов компьютера соответствует техническим характеристикам монитора.
- ③ **Экран расположен не в центре.**
 - Синхронизация сигналов компьютера соответствует техническим характеристикам монитора.
- ④ **Экран слишком яркий или слишком темный.**
 - Уровень выходного видеосигнала компьютера соответствует техническим характеристикам монитора.
- ⑤ **Экран дрожит.**
 - Напряжение питания соответствует техническим характеристикам монитора.
 - Синхронизация сигналов компьютера соответствует техническим характеристикам монитора.
- ⑥ **Нет звука.**
 - Звуковое оборудование (компьютер и пр.) включено.
 - Аудиокабель подсоединен надлежащим образом.
 - Параметр Volume (Громкость) прибавлен.
 - Параметр Mute (Откл. звук) имеет значение OFF (ОТКЛ.).
 - Уровень выходного аудиосигнала звукового оборудования соответствует техническим характеристикам монитора.
- ⑦ **Звук слишком громкий или слишком тихий.**
 - Уровень выходного аудиосигнала звукового оборудования соответствует техническим характеристикам монитора.
- ⑧ **Слышен странный звук.**
 - Аудиокабель подсоединен надлежащим образом.

ИНФОРМАЦИЯ ОБ УТИЛИЗАЦИИ

Для наилучшей защиты окружающей среды не выбрасывайте ваш монитор.

Посетите наш вебсайт <https://iiyama.com> для получения указаний об утилизации дисплея.

ПРИЛОЖЕНИЕ

Допускаются изменения дизайна и характеристик.

СПЕЦИФИКАЦИИ : ProLite LE3241S-B1

Категория размера	32"		
ЖК-панели	Панель технология	IPS (In-Plane-Switching)	
	Размер	Диагональ: 80см (31,5")	
	Размер пикселя	0,12125 мм (Ш) × 0,36375 мм (В)	
	Яркость	350cd/m ² (Типичное), 220cd/m ² (По умолчанию / Энергосбережение)	
	Контрастность	1200 : 1 (Типичное)	
	Угол обзора	Вправо/Влево : 89°, Вверх/Вниз: 89° (Типичное)	
	Время отклика	8 мс (Типичное: серый к серому)	
Кол-во отображаемых цветов	Примерно 16,7М		
Частоты синхронизации	Гориз: 30,0-80,0 кГц, Верт: 50-75 Гц		
Максимальное разрешение	1920 × 1080, 2,1 Мегапикселей		
Входной разъем	VGA, HDMI×3		
Входной аудиоразъем	ø 3,5 мм mini jack (стерео)		
LAN	RJ45		
Последовательный порт	RS-232C In/Out mini jack		
Синхросигналы	Выдел. синхросигнал: TTL, Positive or Negative		
Видеосигналы	Аналоговый: 0,7Vp-p (стандартный), 75Ω, Positive Цифровой: HDMI		
Входной аудиосигнал	0,5Vrms maximum		
Разъем IR	IR In/Out		
Разъем USB	USB2,0 (DC5V, 500mA) (USB Media Player)		
Выходной аудиоразъем	ø 3,5 мм mini jack (стерео)		
Динамики	Внутренний: 10Вт×2 (стереодинамики)		
Максим. размеры экрана	698,40 мм W × 392,85 мм H / 27,5" W × 15,5" H		
Электропитание	100-240 В, 50-60 Гц , 1,2А		
Потребление энергии*	55 Вт станд. Режим ожидания: 0,5 Вт макс, Режим выключенный: 0,3 Вт макс		
Габариты, масса	733,0 × 427,5 × 66,5 мм / 28,9 × 16,8 × 2,6" (W×H×D) 5,3кг / 11,7lbs		
Условия окружающей среды	При работе:	Темп.	0 до 40°C / от 32 до 104°F
		Влажность	20 до 80% (без конденсата)
	При хранении:	Темп.	-20 до 60°C / от 4 до 140°F
		Влажность	10 до 90% (без конденсата)
Сертификация	CE, UKCA, EAC, TÜV-Bauart		

ПРИМЕЧАНИЕ

* Когда устройства USB не подключены.

СПЕЦИФИКАЦИИ : ProLite LE4341S-B1

Категория размера	43"	
ЖК-панели	Панель технология	IPS (In-Plane-Switching)
	Размер	Диагональ: 108см (42,5")
	Размер пикселя	0,16335 мм (Ш) × 0,49005 мм (В)
	Яркость	350cd/m ² (Типичное), 220cd/m ² (По умолчанию / Энергосбережение)
	Контрастность	1200 : 1 (Типичное)
	Угол обзора	Вправо/Влево : 89°, Вверх/Вниз: 89° (Типичное)
Время отклика	8 мс (Типичное: серый к серому)	
Кол-во отображаемых цветов	Примерно 1,07 G	
Частоты синхронизации	Гориз: 30,0-80,0 кГц, Верт: 50-75 Гц	
Максимальное разрешение	1920 × 1080, 2,1 Мегапикселей	
Входной разъем	VGA, HDMI×3	
Входной аудиоразъем	ø 3,5 мм mini jack (стерео)	
LAN	RJ45	
Последовательный порт	RS-232C In/Out mini jack	
Синхросигналы	Выдел. синхросигнал: TTL, Positive or Negative	
Видеосигналы	Аналоговый: 0,7Vp-p (стандартный), 75Ω, Positive Цифровой: HDMI	
Входной аудиосигнал	0,5Vrms maximum	
Разъем IR	IR In/Out	
Разъем USB	USB2,0 (DC5V, 500mA) (USB Media Player)	
Выходной аудиоразъем	ø 3,5 мм mini jack (стерео)	
Динамики	Внутренний: 10Вт×2 (стереодинамики)	
Максим. размеры экрана	940,896 мм W × 529,254 мм H / 37,0" W × 20,8" H	
Электропитание	100-240 В, 50-60 Гц , 1,8А	
Потребление энергии*	77 Вт станд. Режим ожидания: 0,5 Вт макс, Режим выключенный: 0,3 Вт макс	
Габариты, масса	972,0 × 560,0 × 67,5 мм / 38,3 × 22,0 × 2,7" (W×H×D) 8,8кг / 19,4lbs	
Условия окружающей среды	При работе:	Темп. 0 до 40°C / от 32 до 104°F Влажность 20 до 80% (без конденсата)
	При хранении:	Темп. -20 до 60°C / от 4 до 140°F
		Влажность 10 до 90% (без конденсата)
Сертификация	CE, UKCA, EAC, TÜV-Bauart	

ПРИМЕЧАНИЕ * Когда устройства USB не подключены.

РАЗМЕРЫ : ProLite LE3241S

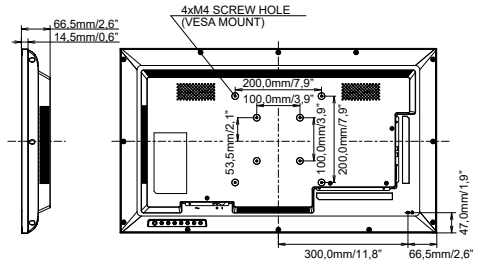
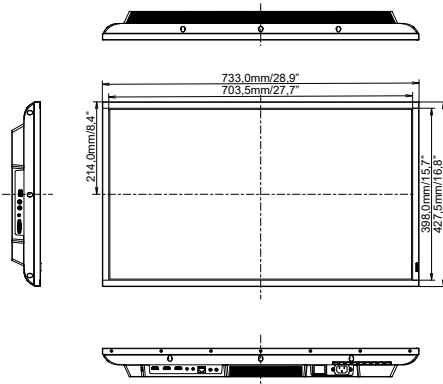

РАЗМЕРЫ : ProLite LE4341S

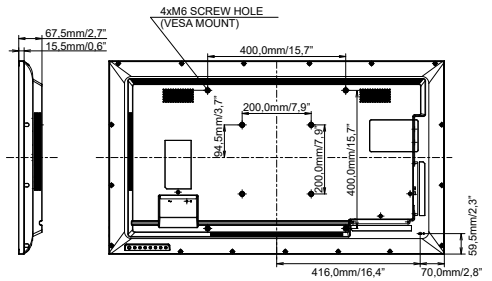
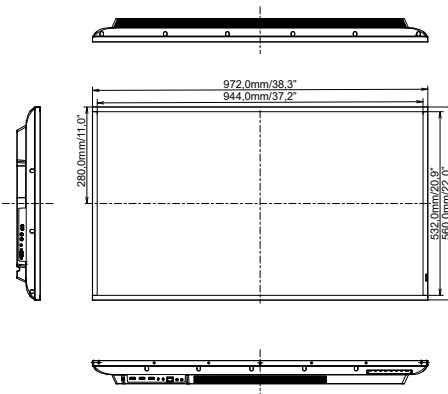

ПОДДЕРЖ. РЕЖИМЫ СИНХРОНИЗАЦИИ

Timing			fH(kHz)	fV(Hz)	Dot clock (MHz)	VGA	HDMI1	HDMI2	HDMI3
VESA	VGA 640×480	60Hz	31,469	59,940	25,175	○	○	○	○
		75Hz	37,861	75,000	31,500	○	○	○	○
	SVGA 800×600	60Hz	37,879	60,317	40,000	○	○	○	○
	XGA 1024×768	60Hz	48,363	60,004	65,000	○	○	○	○
	WXGA 1280×720	60Hz	44,772	59,855	74,500	○	○	○	○
	SXGA 1280×1024	60Hz	63,981	60,020	108,000	○	○	○	○
	WXGA 1360×768	60Hz	47,712	60,015	85,500	○	○	○	○
	UXGA 1680×1050	60Hz	65,290	59,954	146,250	○	○	○	○
	FHD 1920×1080	60Hz	67,500	60,000	148,500	○	○	○	○
WXGA+ 1440×900	60Hz	55,935	59,887	106,500	○	○	○	○	
IBM	720×400		31,467	70,080	28,320	○	○	○	○
MAC	640×480		35,000	66,667	30,240	○	○	○	○
	832×624		49,725	74,500	57,283	○	○	○	○
	1152×870		68,681	75,062	100,000	○	○	○	○
SD	480i	60Hz	15,734	59,940	27,000		○	○	○
		50Hz	15,625	50,000	13,500		○	○	○
	480p	60Hz	31,469	59,940	27,000		○	○	○
		50Hz	31,250	50,000	27,000		○	○	○
HD	720p	50Hz	37,500	50,000	27,000		○	○	○
		60Hz	45,000	60,000	74,250		○	○	○
	1080i	50Hz	28,125	50,000	74,250		○	○	○
		60Hz	33,716	60,000	74,250		○	○	○
	1080p	50Hz	56,250	50,000	148,500		○	○	○
		60Hz	67,500	60,000	148,500		○	○	○

* ○ означает поддержку режима.