

BEDIENUNGSANLEITUNG

ProLite

LCD Monitor

DEUTSCH

ProLite XUB2497HSN
ProLite XUB2797HSN
ProLite XUB2797QSN

Wir gratulieren Ihnen zu Ihrer Entscheidung für den iiyama TFT-Monitor und bedanken uns für das Vertrauen, das Sie uns entgegenbringen.

Wir empfehlen, dass sie einige Minute nehmen, um diesen Komplette Handbuch sorgfältig zu lesen, bevor Sie zum ersten Mal den iiyama TFT-Monitor anbringen und einschalten. Bitte bewahren Sie diese Anleitung zum späteren Nachschlagen sorgfältig auf.

ERKLÄRUNG DER CE-KONFORMITÄT

Dieser LCD Flachbildschirm entspricht den Anforderungen der EG/EU Richtlinien 2014/30/EU, "EMV Richtlinie", 2014/35/EU, "Niederspannungsrichtlinie", 2009/125/EG, "ErP Richtlinien" und 2011/65/EU, "RoHS Richtlinien".

Die Anforderungen zur Störfestigkeit werden eingehalten bei einer Benutzung im Wohnbereich, in Geschäfts- und Gewerbebereichen sowie in Kleinbetrieben, sowohl innerhalb als auch ausserhalb der Gebäude.

Alle Einsatzorte sind dadurch gekennzeichnet, dass sie direkt an die öffentliche Niederspannungs- Stromversorgung angeschlossen sind.

IYAMA CORPORATION: Wijkemeerstraat 8, 2131 HA Hoofddorp, The Netherlands

Modell Nr. : PL2497H, PL2797H, PL2797Q



Wir empfehlen Ihnen, gebrauchte und nicht mehr benötigtes Equipment fachgerecht zu recyceln. Nützliche Informationen hierzu erhalten Sie bei Ihrem Fachhändler, Ihrem iiyama Service-Center und im Internet unter: <https://iiyama.com>

- Änderungsrechte vorbehalten.
- Alle verwendeten Handelsnamen und -marken sind Eigentum der jeweiligen Besitzer.
- Die Begriffe HDMI und HDMI High-Definition Multimedia Interface sowie das HDMI-Logo sind Marken oder eingetragene Marken von HDMI Licensing Administrator, Inc. in den Vereinigten Staaten und anderen Ländern.
- Eprel-Registrierungsnummer XUB2497HSN-B1 : 1847573 XUB2497HSN-W1 : 1847582
XUB2797HSN-B1 : 1865679
XUB2797QSN-B1 : 1881083 XUB2797QSN-W1 : 1881133

INHALTSÜBERSICHT

FÜR IHRE SICHERHEIT.....	1
SICHERHEITSHINWEISE	1
BESONDERE HINWEISE ZU LCD-MONITOREN	3
KUNDENDIENST	3
REINIGUNGSHINWEISE	3
VOR DER BEDIENUNG DES MONITORS	4
LEISTUNGSMERKMALE	4
PACKUNGSINHALT	4
VERWENDUNG VON ARM ODER STÄNDER	5
INSTALLATION DES STÄNDER	7
FUNKTIONSELEMENTE UND ANSCHLÜSSE	9
MONITOR ANSCHLIESSEN	10
TRENNEN SIE IHREN MONITOR	12
COMPUTER-EINSTELLUNG.....	12
AUSTRICHTUNG DER HÖHE UND DES BETRACHTUNGSWINKELS	12
MONITOR BEDIENEN	13
MENÜINHALT EINSTELLEN	14
STANDBY FUNKTION	25
FEHLERSUCHE.....	26
INFORMATIONEN ZUM RECYCLING.....	27
ANHANG	28
TECHNISCHE DATEN :	
ProLite XUB2497HSN-B1 / ProLite XUB2497HSN-W1	28
TECHNISCHE DATEN : ProLite XUB2797HSN-B1	29
TECHNISCHE DATEN :	
ProLite XUB2797QSN-B1 / ProLite XUB2797QSN-W1	30
ABMESSUNGEN : ProLite XUB2497HSN	31
ABMESSUNGEN : ProLite XUB2797HSN	32
ABMESSUNGEN : ProLite XUB2797QSN	32
KONFORMES TIMING.....	33

FÜR IHRE SICHERHEIT

SICHERHEITSHINWEISE

ACHTUNG

BEI GEFAHR ABSCHALTEN

Sollten Sie irgendwelche unnormale Erscheinungen wie Rauch, Geräusche oder Gerüche bemerken, schalten Sie sofort den Monitor aus und trennen Sie den Netzstecker vom Gerät. Benachrichtigen Sie dann bitte Ihren Fachhändler oder das iiyama Service-Mitte. Fortgesetzter Betrieb kann gefährlich sein und zu einem Brand oder zu Stromschlägen führen.

GEHÄUSE NIEMALS ÖFFNEN

Im Innern des Gerätes sind spannungsführende Teile frei zugänglich. Bei Entfernung des Gehäuses setzen Sie sich der Gefahr aus, einen Brand auszulösen oder einen Stromschlag zu erleiden.

KEINE FREMDGEGENSTÄNDE IN DAS GERÄT STECKEN

Bitte führen Sie keine festen Gegenstände oder flüssigen Materialien in den Monitor ein. Im Falle eines Unfalls schalten Sie bitte Ihren Monitor sofort ab und trennen Sie den Netzstecker vom Gerät. Benachrichtigen Sie dann bitte Ihren Fachhändler oder das iiyama Service-Mitte. Sollte sich ein Gegenstand im Innern des Monitors befinden, kann das zu einem Brand, Kurzschlüssen oder anderen Beschädigungen führen.

STELLEN SIE DEN MONITOR AUF EINE SICHERE UND STABILE UNTERLAGE

Sollten Sie den Monitor fallen lassen, besteht Verletzungsgefahr.

BENUTZEN SIE DEN MONITOR NICHT IN DER NÄHE VON WASSER

Benutzen Sie den Monitor nicht an einer spritzwassergefährdeten Stelle. Sollte Wasser in den Monitor gelangen, kann dies zu Brandgefahr oder Stromschlägen führen.

BEACHTEN SIE DIE RICHTIGE BETRIEBSSPANNUNG

Achten Sie auf die Einhaltung der spezifizierten Spannungswerte. Die Benutzung einer falschen Stromspannung kann zu Fehlfunktionen, Brandgefahr oder Stromschlägen führen.

KABEL SCHÜTZEN

Schützen Sie Ihre Kabel vor mechanischer Belastung (Quetschung, Zug). Beschädigte Kabel führen zu Brandgefahr oder Kurzschlüssen.

WIDRIGE WETTERBEDINGUNGEN

Es empfiehlt sich, den Monitor nicht während heftiger Gewitter zu benutzen, da es durch Spannungsschwankungen zu Fehlfunktionen kommen kann. Um Stromschläge zu vermeiden, ist es ratsam, während solch widriger Witterungsbedingungen das Stromkabel nicht zu berühren.

VORSICHT

UMGEBUNGSBEDINGUNGEN

Installieren Sie den Monitor nicht in Umgebungsbedingungen, wo es rapide Temperaturschwankungen, hohe Luftfeuchtigkeit oder stark staubige Luft gibt, da es sonst zu Brandgefahr, Kurzschlüssen oder anderen Beschädigungen kommen kann. Vermeiden Sie es ebenfalls, den Monitor so aufzustellen, dass er direkter Sonneneinstrahlung oder einer anderen Lichtquelle ausgesetzt wird.

STELLEN SIE DEN MONITOR NICHT AUF EINE WACKLIGE UNTERLAGE

Der Monitor könnte herunterfallen und jemanden verletzen. Bitte legen Sie ebenfalls keine schweren Gegenstände auf den Monitor und achten Sie darauf, dass die Kabel so verlegt sind, dass niemand darüber stolpern kann und sich dabei verletzt.

BELÜFTUNG SICHERSTELLEN

Die Lüftungsschlitze sollen für ausreichende Belüftung sorgen. Achten Sie darauf, dass Sie die Belüftungsschlitze des Monitors nicht verdecken, da ansonsten Brandgefahr besteht. Um ausreichende Belüftung zu gewährleisten, lassen Sie bitte mindestens 10cm Platz zwischen Monitor und Wand.

Beim Entfernen des Standfußes können die Lüftungsschlitze auf der Rückseite des Monitors blockiert werden. Dies kann den Monitor überhitzen und Feuer oder Schäden verursachen. Achten Sie beim Abnehmen des Standfußes auf ausreichende Belüftung. Die Aufstellung des Monitors auf dem Rücken, seitlich oder auf dem Kopf liegend kann zu Beschädigungen führen. Achten Sie darauf, dass Sie den Monitor auf eine feste Unterlage stellen.

ENTFERNEN SIE DIE KABEL, BEVOR SIE DEN MONITOR TRANSPORTIEREN

Wenn Sie den Monitor bewegen, müssen Sie vorher den Monitor ausschalten, den Netzstecker ziehen und darauf achten, dass das Signalkabel abgezogen ist. Wenn Sie die Kabel nicht entfernen, könnte dies zu Brandgefahr oder Kurzschlüssen führen.

NETZSTECKER ZIEHEN

Sollten Sie den Monitor über längere Zeit nicht benutzen, raten wir das Gerät vom Stromnetz zu trennen, um Unfallgefahren zu vermeiden.

AUS- UND EINSTECKEN

Nehmen Sie beim Aus- und Einstecken des Netzteiles oder der Kabel immer den Stecker in die Hand. Ziehen Sie niemals an der Leitung, sondern immer am Stecker, ansonsten könnte dies zu Brandgefahr oder Stromschlägen führen.

BERÜHREN SIE DEN STECKER NICHT MIT FEUCHTEN HÄNDEN

Ausstecken des Monitors mit nassen Händen kann zu einem Stromschlag führen.

WENN SIE DEN MONITOR AUF IHREN COMPUTER STELLEN MÖCHTEN

vergewissern Sie sich, dass Ihr Computer stabil genug ist um das Gewicht des Monitors zu tragen, ansonsten könnte dies zu Beschädigungen an Ihrem Computer führen.

ACHTUNG: VERLETZUNGSGEFAHR FÜR FINGER UND HÄNDE

- Achten Sie beim Ändern der Höhe und des Winkels darauf, sich nicht die Finger einzuklemmen.
- Vorsicht: Achten sie beim Ändern der Höhe und des Winkels auf ihre Finger.

HINWEIS ZU 24/7 BETRIEB

Dieses Produkt ist nicht speziell für ein Einsatz im 24/7 Betrieb entwickelt worden.

BEMERKUNG SPEZIELL FÜR DIE SCHREIBTISCH-NUTZUNG

Dieses Produkt ist für die Verwendung auf dem Schreibtisch konzipiert, nicht für Digital Signage (elektronische Anzeigetafel) Anwendungen wie Deckenaufhängung oder Wandmontage.

SONSTIGES

ERGONOMISCHE HINWEISE

Um eine Ermüdung der Augen auszuschliessen, sollten Sie den Monitor nicht vor einem grellen Hintergrund oder in einem dunklen Raum benutzen. Um optimalen Sehkomfort zu gewährleisten, sollte die Oberkante des Monitors knapp unterhalb Ihrer Augenhöhe liegen und der Abstand zwischen Augen und Monitor 40-60cm betragen. Wenn Sie den Monitor länger benutzen, sollten Sie mindestens 10 Minuten pro Stunde nicht in den Monitor schauen, um eine Überanstrengung der Augen zu vermeiden.

BESONDERE HINWEISE ZU LCD-MONITOREN

Die folgenden Symptome stellen keine Störung dar, sondern sind normal:

- HINWEIS**
- Wenn Sie das erste Mal Ihren LCD-Monitor anschalten, kann es bedingt durch Ihren Computer eintreten, dass das wiedergegebene Bild nicht in richtiger Grösse auf dem Monitor dargestellt wird. In diesem Fall stellen Sie bitte die Bildgrösse richtig ein.
 - Leicht ungleiche Helligkeit je nach verwendetem Desktop-Layout.
 - Sollten Sie nachdem Sie ein Bild über Stunden unverändert angezeigt haben, auf ein neues Bild wechseln, kommt es bauartbedingt zu einem sogenannten Geisterbild. Dieses Geisterbild verschwindet nach einiger Zeit von selbst oder Sie schalten das Gerät für einen längeren Zeitraum aus.

KUNDENDIENST

- HINWEIS**
- Sollten Sie den Monitor für eine Service-Reparatur versenden müssen und Sie verfügen nicht mehr über die Originalverpackung, so wenden Sie sich bitte an Ihren Fachhändler, der Ihnen bei der Beschaffung einer Ersatz-Verpackung behilflich sein wird.

REINIGUNGSHINWEISE

- ACHTUNG**
- Ziehen Sie aus Sicherheitsgründen immer den Netzstecker, bevor Sie den Monitor reinigen.

- VORSICHT**
- Sollten während der Reinigung flüssige oder feste Materialien in den Monitor gelangt sein, schalten Sie bitte Ihren Monitor sofort ab und ziehen Sie den Netzstecker ab. Benachrichtigen Sie dann bitte Ihren Fachhändler.

- HINWEIS**
- Die Bildschirmoberfläche nicht mit einem rauen Gegenstand reinigen.
 - Verwenden Sie unter keinen Umständen scharfe Reinigungsmittel wie nachfolgend aufgeführt. Diese Mittel beschädigen die Bildschirmoberfläche und greifen das Finish an.

Verdüner	Scheuermilch	Wachs
Reinigungsbenzin	Sprühreiniger	Säuren oder Laugen

- Längerer Kontakt des Gehäuses mit Gummi- oder Kunststoffprodukten kann das Finish angreifen.

GEHÄUSE Flecken können mit einem feuchten, weichen Tuch entfernt werden. Zum Anfeuchten nehmen Sie eine schwache Spülmittellösung.

LCD SCHIRM Wir empfehlen das Display regelmässig mit einem trockenen weichen Tuch zu reinigen.

Bitte benutzen Sie keine Papiertücher, dies könnte das LCD beschädigen.

VOR DER BEDIENUNG DES MONITORS

LEISTUNGSMERKMALE

- ◆ Unterstützt Auflösungen von bis zu
1920 × 1080 *ProLite XUB2497HSN / ProLite XUB2797HSN*
2560 × 1440 *ProLite XUB2797QSN*
- ◆ Hoher Kontrast 1000:1 (Typisch) *ProLite XUB2797HSN*
1300:1 (Typisch) *ProLite XUB2497HSN / ProLite XUB2797QSN*
- ◆ Erweiterter Kontrast Funktion ist verfügbar
- ◆ Helligkeit 250cd/m² (Typisch)
- ◆ Reaktionszeit für bewegte Bilder 1ms
- ◆ Blaulichtreduzierung
- ◆ Digitale Weichzeichnung von Schrift
- ◆ Automatisches Setup
- ◆ USB Typ-C / RJ45 / DP Out - Anschlüsse
- ◆ USB-Stromversorgung unterstützt bis zu 65W
- ◆ Zwei 2W-Stereo-Lautsprecher
- ◆ Ergonomisches Dsign : Erfüllt TCO Certified
- ◆ Standby Funktion
- ◆ Konform mit VESA-Montage-Standard (100mm×100mm)
- ◆ Aufnahmevorrichtung für Diebstahlsicherung

PACKUNGSIHALT

Ihr iiyama TFT-Monitor-Paket enthält das folgende Zubehör. Überprüfen Sie bitte den Lieferumfang des Pakets auf Vollständigkeit. Wenn eine Komponente fehlt oder beschädigt ist, setzen Sie sich bitte mit Ihrem zuständigen iiyama-Händler oder iiyama-Büro vor Ort in Verbindung.

- | | | |
|-----------------------------------|-------------------|------------------------|
| ■ Netzkabel *1 | ■ HDMI Kabel | ■ DisplayPort Kabel *2 |
| ■ USB Typ-C Kabel (C-C) | ■ VESA-Platte | ■ Ständerhals |
| ■ Ständerbasis mit einer Schraube | ■ Schraubendreher | ■ Sicherheits-Handbuch |
| ■ Leitfaden zur | | |

VORSICHT *1 Wenn Sie ein Netzkabel verwenden, das nicht von iiyama bereitgestellt wird, haben Sie kein Anrecht auf jegliche durch Garantien abgedeckte Schadensersatzansprüche, falls es zu Problemen oder Schäden kommen sollte.

Zum Netzanschluss dieses Gerätes ist eine geprüfte Leitung zu verwenden. Es ist eine Leitung vom Typ: H05VVF, 3G, 0,75mm² oder besser einzusetzen.

*2 Für **ProLite XUB2797QSN**

VERWENDUNG VON ARM ODER STÄNDER

- VORSICHT**
- Dieses Produkt ist für die Verwendung auf dem Schreibtisch konzipiert, nicht für Digital Signage (elektronische Anzeigetafel) Anwendungen wie Deckenaufhängung oder Wandmontage.
 - Stellen Sie vor dem Einbau sicher, dass der Monitorarm oder der Monitorarm-Ständer stark genug ist, damit er das erforderliche Gewicht des Monitors und der Halterung aufnehmen kann.
 - Einstellbereich für den Panelwinkel : 23° nach hinten kippen und 5° nach vorn kippen
 - Dieses Produkt kann nicht mit der Bildschirmausrichtung nach unten/oben verwendet werden.

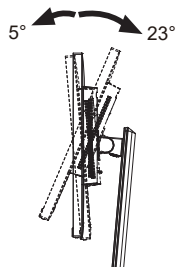

< MONITORARM ODER MONITORARM-STÄNDER >

- VORSICHT**
- Berücksichtigen Sie die Dicke der Halterung. Ziehen Sie die M4 Schrauben (4 Stück), deren die "L" Länge 11mm lang ist, um den Monitor an die Halterung zu befestigen. Eine Montage mit längeren Schrauben kann zu Stromschlägen oder Schäden am Monitor führen, da diese mit elektrischen Teilen im Monitor in Berührung kommen können.

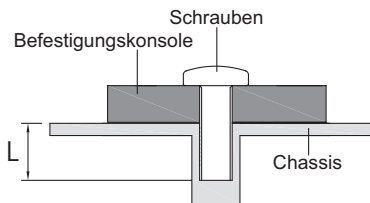

< QUERFORMAT : PORTRAIT MODE >

Das LCD ist für einen Betrieb im Quer- und Hoch-Format ausgelegt.

Die Anzeige im Hochformat muss über die Anzeigeeinstellungen des angeschlossenen Geräts angepasst werden.

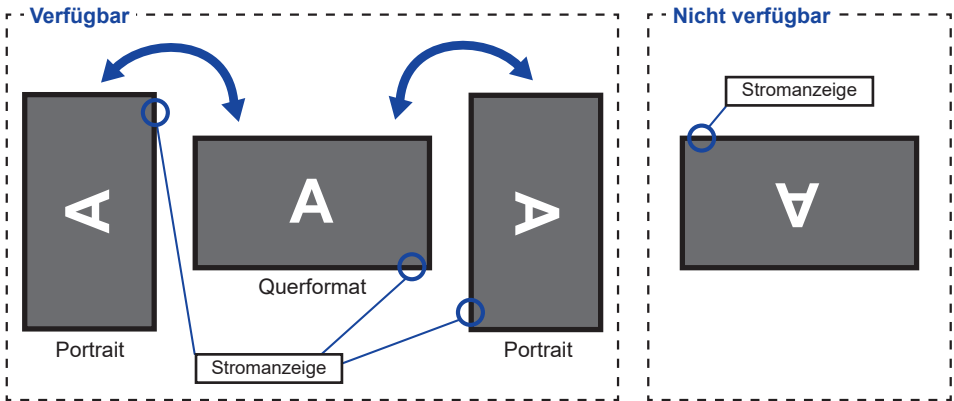

Mit Ständer:

- HINWEIS**
- Stellen sie den LCD-Bildschirm vor der panel-drehung auf die maximale Höhe ein.
 - Wenn Sie versuchen, das Panel gewaltsam zu drehen, ohne die Ständerhöhe anzupassen, kann die Panel oder der Ständer beschädigt werden.

INSTALLATION DES STÄNDER

VORSICHT

- Stellen Sie den Monitor auf eine stabile Fläche. Wenn der Monitor herunterfällt, kann es zu Verletzungen oder Beschädigungen kommen.
- Setzen Sie den Monitor keinen starken Stößen aus. Er könnte dadurch beschädigt werden.
- Trennen Sie den Monitor von der Netzquelle ab bevor sie den Fuß de-/ installieren, um das Risiko von Stromschlag oder Beschädigung zu vermeiden.

<Installation>

- ① Befestigen Sie den Ständerhals an der VESA-Platte und ziehen Sie dann die Rändelschraube fest mit dem mitgelieferten Schraubendreher es zu sichern.

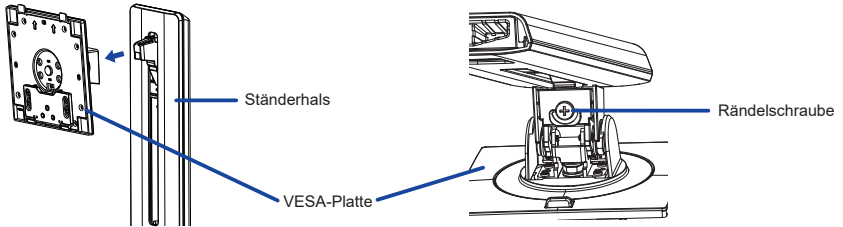

- ② Installieren Sie die Ständerhals am Ständerbasis und ziehen Sie dann die Rändelschraube fest, um sie zu sichern.

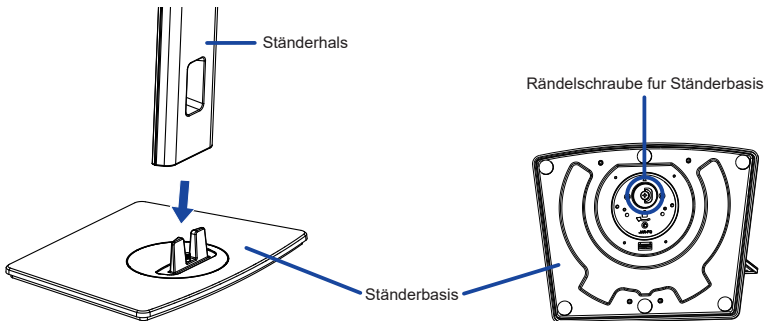

- ③ Legen Sie ein weiches Tuch auf den Tisch, um den Monitor nicht zu verkratzen. Legen Sie den Monitor flach mit dem Display nach unten zeigend auf den Tisch.
- ④ Halten Sie den Monitor und führen sie den zusammengebauten Ständer in die Halterung bis er einrastet.

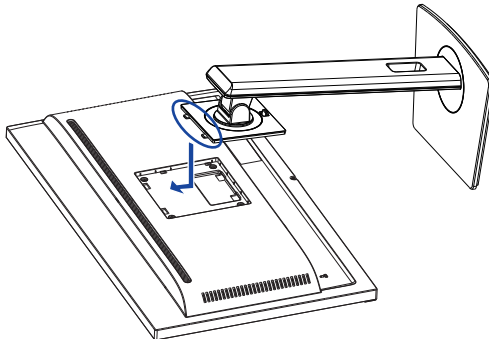

<Entfernen>

- ① Legen Sie ein weiches Tuch auf den Tisch, um den Monitor nicht zu verkratzen. Legen Sie den Monitor flach mit dem Display nach unten zeigend auf den Tisch.
- ② Drücken Sie die Entriegelungstaste, um den Ständer zu entfernen.

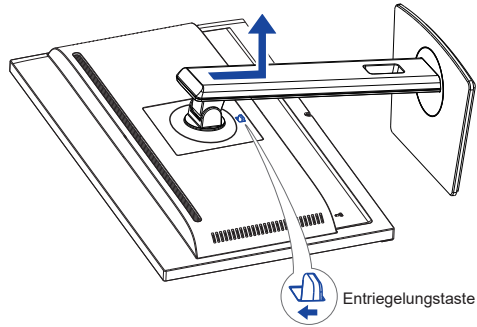

- ③ Lösen Sie die Rändelschraube mit dem mitgelieferten Schraubendreher um die Ständerhals vom VESA-Platte zu entfernen.
- ④ Lösen Sie die Rändelschraube, um die Ständerbasis vom Ständerhals zu entfernen.

FUNKTIONSELEMENTE UND ANSCHLÜSSE

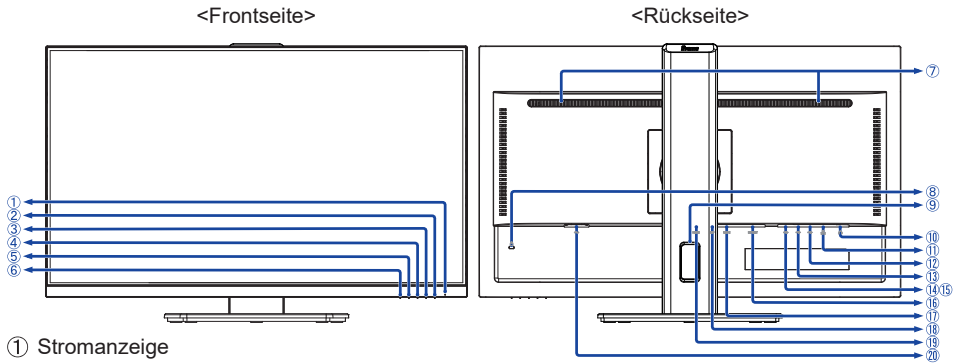

① Stromanzeige

HINWEIS Blau: Normale Betrieb
Orange: Standby Modus

② Ein/Aus-Schalter (⏻)

③ Menü-Taste (MENU)

④ Oben / Rechts / Lautstärke-Taste (▶ / 🔊)

⑤ Unten / Links / Shortcut-Taste (◀ / ⓘ)*¹

⑥ Signalauswahl / Beenden-Taste (INPUT / EXIT)

⑦ Lautsprecher

⑧ Schlüsselloch für Sicherheitsschloss (🔒)

HINWEIS Sie können ein Sicherheitsschloss und -kabel anbringen, um zu verhindern, dass der Monitor ohne Erlaubnis entfernt wird.

⑨ Kabel Aussparung

⑩ Kopfhöreranschluss (🎧)

HINWEIS Der ordnungsgemäße Betrieb von angeschlossenen externen Geräten (außer Kopfhörern) kann nicht garantiert werden.

⑪ LAN(RJ45) Anschluss (📶)

⑫ USB Typ-C-DOWN Anschluss

(🔌 USB3,2 Gen 1: 5Gbps, 5V, 1,5A) **ProLite XUB2497HSN / ProLite XUB2797HSN**

(🔌 USB3,2 Gen 1: 5Gbps, 5V, 3A) **ProLite XUB2797QSN**

⑬ USB Typ-A-DOWN Anschluss (🔌 USB3,2 Gen 1: 5Gbps, 5V, 900mA)

⑭ USB Typ-A-DOWN Anschluss (🔌 USB3,2 Gen 1: 5Gbps, 5V, 900mA)

⑮ USB Typ-A-DOWN Anschluss (🔌 USB3,2 Gen 1: 5Gbps, 5V, 900mA)

⑯ DisplayPort Out Anschluss (DP OUT)*²

⑰ USB Typ-C-UP Anschluss (USB C USB3,2 Gen 1: 5Gbps, 5V/3A, 9V/3A, 10V/3A, 12V/3A, 15V/3A, 20V/3,25A)

⑱ DisplayPort Anschluss (DP)

⑲ HDMI Anschluss (HDMI)

⑳ AC-Anschluss (~ : Wechselstrom)

*¹ Shortcut-menü: i-Style Color / Eco / Blauton Reduzierung

*² DP OUT Anschluss hat bereits eine schwarze Gummikappe befestigt. Entfernen Sie die Kappe vor dem Anschluss.

MONITOR ANSCHLIESSEN

- ① Schalten Sie sowohl Computer als auch Monitor aus.
- ② Schließen Sie den Computer mit dem Signalkabel an den Monitor an.
- ③ Schließen Sie den Computer mit dem USB Typ-C Kabel an den Monitor an, wenn Sie Bilder auf Ihrem Monitor über den USB Typ-C Anschluss anzeigen oder die USB-Hub-Funktion des Monitors verwenden.
- ④ Schließen Sie das Netzkabel erst an den Monitor und dann an das Netzteil an.*
- ⑤ Schalten Sie Ihren Monitor sowie Computer ein.

- * ● Überprüfen Sie beim Aufladen des angeschlossenen Geräts über die USB Typ-C Anschluss, ob das Gerät mit einer USB Typ-C Anschluss ausgestattet ist, der die Ladefunktion über USB PD (=Power Delivery) unterstützt.
- Das angeschlossene Gerät kann über die USB Typ-C Verbindung aufgeladen werden, auch wenn sich der Monitor im Standby Modus befindet. Siehe Seite 20 für USB Battery Charge (USB BC) Funktion.
- Die USB-Stromversorgung beträgt bis zu 65W. Wenn das angeschlossene Gerät mehr als 65W für den Betrieb oder zum Hochfahren (bei entladenerem Akku) benötigt, verwenden Sie den mitgelieferten Original-Netzadapter.
- Wird ein separat erworbenes USB Typ-C Kabel verwendet, stellen Sie sicher, dass das Kabel USB-IF zertifiziert ist und mit Stromversorgung und Video / Audio / Datenübertragungsfunktionen ausgestattet ist.
- Wenn sich der Monitor im Standby Modus befindet, wird in den folgenden Situationen kein Bild automatisch angezeigt:
 1. Erster Start des PCs
 2. Wenn der PC aus dem Standby Modus wieder aufgenommen wirdUm ein Bild anzuzeigen, drücken Sie bitte die INPUT Taste. Dies ist ein normales Verhalten, um den Stromverbrauch im Standby Modus zu minimieren. Um dieses Verhalten zu verhindern, stellen Sie im OSD Menü die Einstellungen "USB BC" auf "Ein".
- Ein USB Kabel (A-C) wird nicht mitgeliefert. Wenn Sie ein USB Kabel (A-C) verwenden, beachten Sie bitte, dass Sie nur Daten übertragen können.
- Die Kompatibilität mit allen angeschlossenen Geräten ist aufgrund unterschiedlicher Benutzerumgebungen nicht garantiert.

HINWEIS

- Bitte bestätigen Sie, dass das Verteilungssystem in der Gebäudeinstallation den Trennschalter mit 120/240V, 20A (maximal) vorsieht.
- Die Signalkabel, die zum Anschließen des Computers und des Monitors verwendet werden, können sich je nach benutztem Computer unterscheiden. Bei einer falschen Verbindung kann es zu schwerwiegenden Schäden am Monitor und Computer kommen. Das mit dem Monitor gelieferte Kabel eignet sich für einen standardmäßigen Anschluss. Falls ein besonderes Kabel erforderlich ist, wenden Sie sich bitte umgehend an Ihren iiyama-Händler vor Ort oder eine regionale iiyama-Vertretung.
- Geräte der Schutzklasse I des Typs A müssen mit Schutzerde verbunden sein.
- Die Netzanschlusst Steckdose sollte nahe am Gerät angebracht und leicht zugänglich sein.
- Übermäßiger Schalldruck von Ohr-/Kopfhörern kann einen Hörschaden/ Hörverlust bewirken.

[Beispiel für Verbindung]

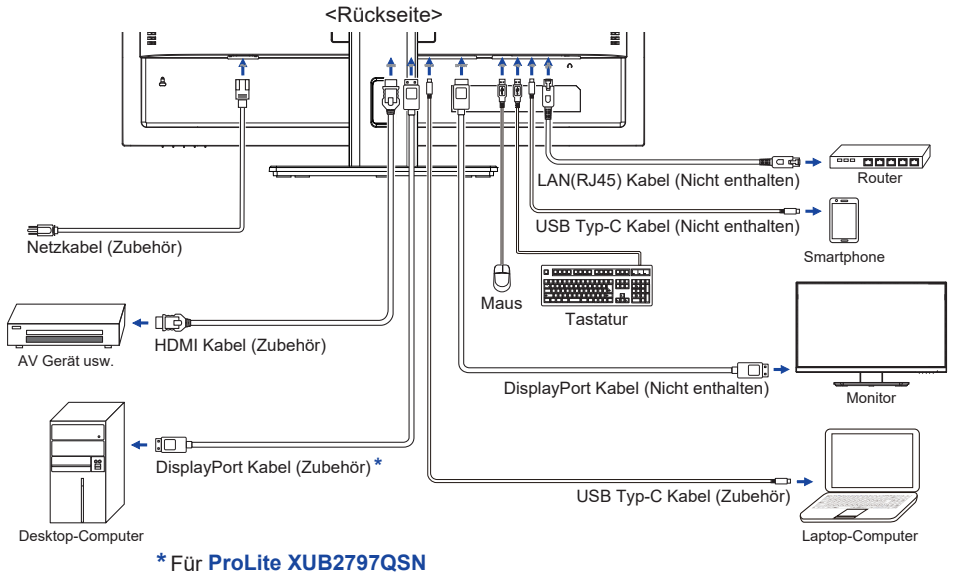

[Sammeln Sie Kabel]

Führen sie die kabel durch die kabel aussparung, um sie zu bündeln.

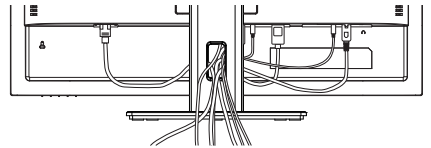

TRENNEN SIE IHREN MONITOR

- ① Schalten Sie sowohl Computer als auch Monitor aus.
- ② Trennen Sie zuerst das Netzkabel von der Stromquelle und dann vom Monitor.
- ③ Trennen Sie das USB Kabel vom Monitor und Computer.
- ④ Trennen Sie das Signalkabel vom Monitor und Computer.

COMPUTER-EINSTELLUNG

- Signaltiming
Siehe Seite 33, wenn Sie das gewünschte Signaltiming einstellen möchten: KONFORMES TIMING.

AUSTRICHTUNG DER HÖHE UND DES BETRACHTUNGSWINKELS

- Für ein optimales Arbeiten sollten sie direkt von vorne auf den Schirm blicken. Richten sie den Winkel und Höhe des Monitors wunschgemäß aus.
- Halten Sie beim Ändern des Neigungswinkels und Höhe das Panel mit einer Hand fest, um ein Umkippen des LCD-Monitors zu verhindern.
- Sie können nun die Höhe auf bis zu 150mm und den Winkel um bis zu 45° nach rechts und links, drehen sowie um 23° nach hinten kippen und 5° nach vorn kippen.

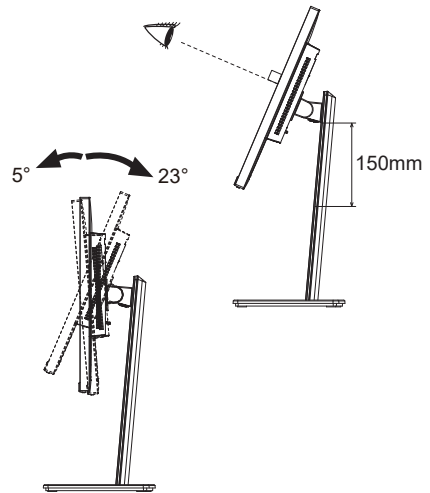

- HINWEIS** ■ Berühren sie beim Ändern der Höhe bzw. Neigungswinkel nicht den LCD-Schirm. Andernfalls besteht Beschädigungsgefahr.

- Achten Sie beim Ändern der Höhe und des Winkels darauf, sich nicht die Finger einzuklemmen.
- Vorsicht: Achten sie beim Ändern der Höhe und des Winkels auf ihre Finger.

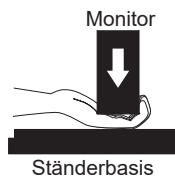
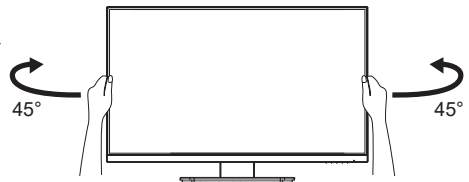

MONITOR BEDIENEN

Um das bestmögliche Bild zu bieten, besitzt der iiyama-LCD-Monitor die Voreinstellung KONFORMES TIMING, die auf Seite 33 erläutert wird. Sie können das Bild auch auf folgende Weise einstellen.

- 1 Drücken Sie auf die MENU Taste, um das Bildschirm-Menü (OSD) aufzurufen. Es gibt zusätzliche Menüelemente, die mit den ◀ / ▶ Tasten geändert werden können.

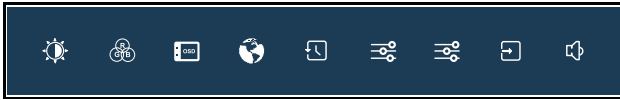

- 2 Wählen Sie das Menüelement aus, dessen Einstellung Sie ändern möchten. Drücken Sie auf die MENU Taste. Verwenden Sie dann die ◀ / ▶ Tasten, um das gewünschte Einstellungssymbol zu markieren.
- 3 Drücken Sie erneut auf die MENU Taste. Verwenden Sie die ◀ / ▶ Tasten um die gewünschte Einstellung vorzunehmen.
- 4 Drücken Sie auf die EXIT Taste, um das Menü zu beenden. Die vorgenommenen Einstellungen werden dann automatisch gespeichert.

Wenn Sie z.B. die OSD vertikale Position ändern möchten, wählen Sie das Menüelement von "OSD" und drücken Sie dann auf die MENU Taste. Wählen Sie "V. Position" mit den ◀ / ▶ Tasten und drücken auf die MENU Taste. Verwenden Sie die ◀ / ▶ Tasten, um die Einstellungen für die OSD vertikale Position zu ändern. Hierbei sollte die OSD vertikale Position ebenfalls entsprechend angepasst werden.

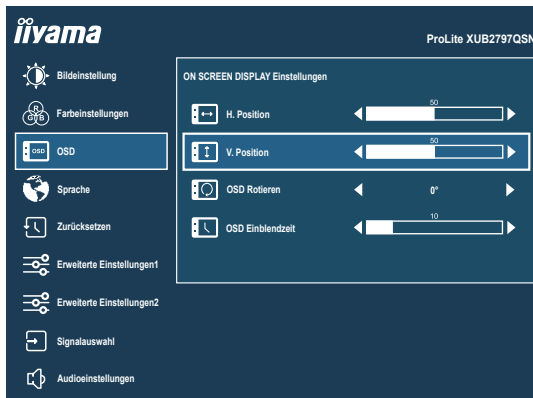

Drücken Sie zuletzt auf die EXIT Taste, um den Vorgang zu beenden. Es werden dann alle vorgenommenen Änderungen gespeichert.

HINWEIS

- Wenn das Menü während der Einstellung ausgeblendet wird, liegt das daran, dass die "OSD Einblendzeit" für die Anzeige des Menüs verstrichen ist. Auch der EXIT Taste kann benutzt werden, um vorhergehendes Menü zurückzubringen und die Bildschirmanzeige abzustellen.
- Wenn das Menü automatisch ausgeblendet wird, werden alle vorgenommenen Einstellungen automatisch gespeichert. Während Sie das Menü verwenden, sollte der Monitor nicht ausgeschaltet werden.

MENÜINHALT EINSTELLEN



Bildeinstellung *1 Picture Adjust

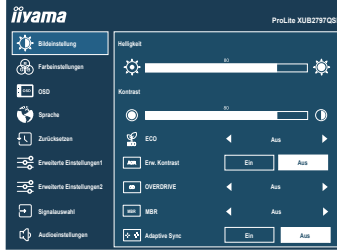

DEUTSCH

Einstellungselement	Problem / Option	Zu drückende Taste
Helligkeit *2 Brightness	Zu dunkel Zu hell	
Kontrast Contrast	Zu matt Zu intensiv	
Eco Eco	Aus Normal	
Shortcut	Mode 1 Geringe Helligkeit.	
	Mode 2 Geringe Helligkeit als im Mode 1.	
	Mode 3 Geringe Helligkeit als im Mode 2.	
Erw. Kontrast Adv. Contrast	Ein Kontrast verhältniss erhöhen. Aus Typisches Kontrast verhältniss.	
Overdrive Overdrive	Aus / 1 / 2 / 3 Er verbessert die Graustufe Antwortzeit der LCD Verkleidung. Ein höheres Niveau ergibt ein schnelleres die Anhnortzeit.	
MBR *3 MBR	Aus / 1 / 2 / 3 / 4 / 5 / 6 / 7 Reduziert Bewegungsunschärfe auf dem LCD-Panel.	
Adaptive Sync Adaptive Sync	Ein Aktiviert die Adaptive Sync Funktion. Aus Adaptive Sync Funktion ist auf Aus eingestellt.	

*1 Ausgewählte Anpassungen und Einstellungen sind möglicherweise aufgrund anderer aktivierter Elemente nicht möglich. Weitere Einzelheiten finden Sie auf Seite 15 **Funktion Korrelationsmatrix**.

*2 Stellen Sie die "Helligkeit" ein, wenn Sie den Monitor in einem dunklen Raum verwenden, und die Bildschirmanzeige zu dunkel ist.

*3 Nicht einstellbar wenn der "Adaptive Sync" aktiv ist. Verfügbar, wenn die Bildwiederholffrequenz 75Hz oder höher beträgt. 100Hz werden empfohlen.

Shortcut

Mit den folgenden Tastenfunktionen können Sie Verknüpfungen zu bestimmten Menüs erstellen.

- Eco : Drücken Sie die **i** Taste, ohne dass ein Menü angezeigt wird, und wählen Sie "Eco".

■ Funktion Korrelationsmatrix

Aktiver elemente Ausgewähltes elemente	Bildeinstellung			Farbeinstellungen	
	Eco	Erw. Kontrast	MBR	i-Style Color	Blauton Reduzierung
				Standard Spiele Kino Landschaft Text	
Helligkeit	–	–	–	–	✓
Kontrast	✓	–	✓	–	✓
Eco	–	✓	–	–	✓
Erw. Kontrast	✓	–	–	–	✓
Overdrive	✓	✓	–	–	✓
MBR	–	–	–	–	–
Adaptive Sync	✓	✓	✓	✓	✓

✓ : Verfügbar

– : Nicht verfügbar



Farbeeinstellungen Color Settings



DEUTSCH

Einstellungselement	Problem / Option		Zu drückende Taste
i-Style Color * ¹ i-Style Color Shortcut	Aus	Einstellungen über die Farbtemperatur sind aktiv, i-Style Color ist inaktiv.	
	Standard	Für allgemeine Windows-Umgebungen und standardmäßige Monitoreinstellungen geeignet	
	Spiele	Für PC-Spielumwelt	
	Kino	Für Film- und Videoumwelt	
	Landschaft	Für das Anzeigen von Landschaftsbildern	
	Text	Für die Textbearbeitung und -anzeigen in einer Textverarbeitungsumgebung	
Blauton Reduzierung * ^{2,3} Blue Light Reducer Shortcut	Aus	Normal	
	Mode 1	Blaues Licht ist reduziert.	
	Mode 2	Blaues Licht ist mehr als in Mode 1 reduziert.	
	Mode 3	Blaues Licht ist mehr als in Mode 2 reduziert.	
Farbtemperatur * ^{1,3} Color Temperature	9300K	Kühle Farbe	
	7500K	Normale Farbe	
	6500K	Warme Farbe	
Benutzerdefinierte Einstellungen * ^{1,3} User Preset	Rot	Zu schwach	
	Grün	Zu stark	
	Blau		

*¹ Nicht einstellbar, wenn "Blauton Reduzierung" aktiv ist.

*² Nicht einstellbar, wenn "i-Style Color" aktiv ist.







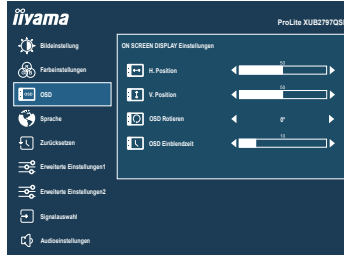

*³ Nicht einstellbar, wenn "MBR" aktiv ist.

Shortcut

Mit den folgenden Tastenfunktionen können Sie Verknüpfungen zu bestimmten Menüs erstellen.

- i-Style Color : Drücken Sie die **i** Taste, ohne dass ein Menü angezeigt wird, und wählen Sie "i-Style Color".
- Blauton Reduzierung : Drücken Sie die **i** Taste, ohne dass ein Menü angezeigt wird, und wählen Sie "Blauton Reduzierung".



Einstellungselement	Problem / Option	Zu drückende Taste
H. Position OSD Horizontal Position	OSD zu weit links OSD zu weit rechts	 
V. Position OSD Vertical Position	OSD zu weit oben OSD zu weit unten	 
OSD Rotieren * OSD Rotate	Drehen Sie das OSD. 0° / +90 / -90°	 
OSD Einblendzeit OSD Time	Sie können die Anzeigzeit für das OSD-Menü auf 5 bis 30 Sekunden einstellen.	 

* +90°: Geeignet für den Porträtmodus bei nach rechts gedrehtem Monitor.

-90°: Geeignet für den Porträtmodus bei nach links gedrehtem Monitor.

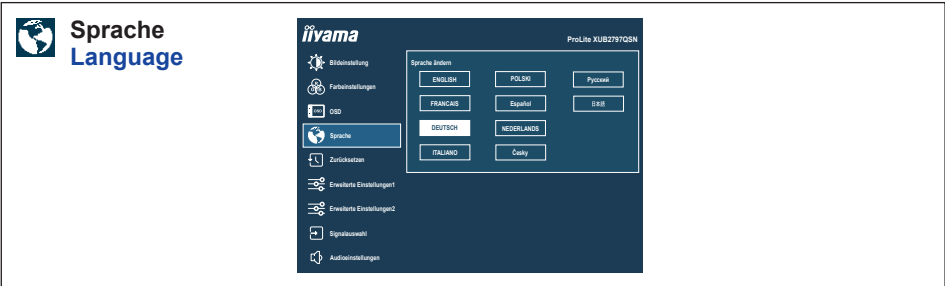

Einstellungselement	Option			
Sprache Language	English	Englisch	Español	Spanisch
	Français	Französisch	Nederlands	Holländisch
	Deutsch	Deutsch	Český	Tschechisch
	Italiano	Italienisch	Русский	Russisch
	Polski	Polnisch	日本語	Japanisch



Einstellungselement	Option
Zurücksetzen Recall	Einstellungen ab Werk werden wiederhergestellt.



Erweiterte Einstellungen1 Miscellaneous1

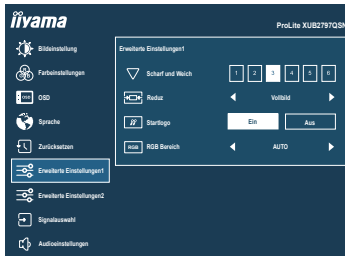

Einstellungselement	Problem / Option		Zu drückende Taste
Scharf und Weich Sharp and Soft	1 2 3 4 5 6 Sie können die Bildqualität von 1 bis 6 (scharf bis unscharf) einstellen. Drücken Sie auf die ► Taste, um die Bildqualität der Reihe nach zu ändern. Drücken Sie auf die ◀ Taste, um die Bildqualität in umgekehrter Reihenfolge zu ändern.		
Reduz * Video Mode Adjust	Vollbild	Ganzflächige Darstellung.	
	Seitenverhältnis	Max. Vergrößerung unter Beibehaltung des original Seitenverhältnisses.	
Startlogo Opening Logo	Ein	iiyama Logo wird beim Einschalten angezeigt.	
	Aus	iiyama Logo wird beim Einschalten nicht angezeigt.	
RGB Bereich RGB Range	Auto	Automatische Auswahl des Farbskala Signals.	
	Voll	Für ein Signal mit vollständiger Farbskala	
	Farbbereich	Für ein Signal mit reduzierter Farbskala	

* Deaktiviert bei 16:9-Auflösung.



Erweiterte Einstellungen2 Miscellaneous2

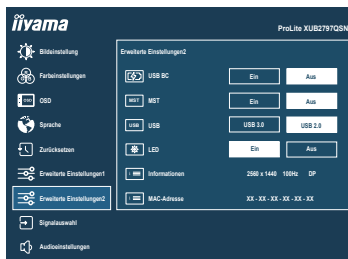

DEUTSCH

Einstellungselement	Option	
USB BC USB BC	Ein	USB-Geräte können auch dann aufgeladen werden, wenn sich der Monitor im Standby Modus befindet.
	Aus	USB-Geräte können nicht aufgeladen werden, wenn sich der Monitor im Standby Modus befindet.
<p>HINWEIS Wenn der Monitor ausgeschaltet ist, können die USB-Peripheriegeräte nicht aufgeladen werden, selbst wenn die USB-BC-Funktion eingeschaltet ist. Während diese Funktion ausgeschaltet ist, funktionieren USB-Geräte nicht, auch wenn sich der Monitor im Standby Modus befindet, um Standby-Strom zu sparen. Wenn Sie USB-Geräte benutzen, schalten Sie diese Funktion ein.</p>		
MST *1,2,3 MST	Ein	Das Video-Signal aus dem Computer kann auf mehreren Monitoren erweitert werden.
	Aus	Das Videosignal des Computers wird auf einen anderen Monitor geklont.
<p>HINWEIS Der Klonmodus wird deaktiviert, wenn "Adaptive Sync" standardmäßig "Ein" ist.</p>		
USB *4,5 USB	USB 3.0	Wählen Sie den USB 3,0.
	USB 2.0	Wählen Sie den USB 2,0.
LED LED	Ein	Die Stromanzeige ist eingeschaltet.
	Aus	Die Stromanzeige ist ausgeschaltet.
<p>HINWEIS Wenn sie die Stromanzeige stört, schalten sie diese aus.</p>		
Informationen Display Information	Zeigt Informationen über die aktuelle Signaleingabe von der Grafikkarte des Computers. <p>HINWEIS In der Bedienungsanleitung der Grafikkarte finden Sie weitere Informationen über Änderung und Aktualisierung der Auflösung.</p>	
MAC-Adresse MAC Address	Zeigen Sie die LAN-MAC-Adresse an.	

*1 Nur für DisplayPort- oder USB Typ-C-Eingang verfügbar.

*2 Das Ein-/Ausschalten der "MST"-Funktion ist nicht abhängig von der Signalumschaltung.

*3 Maximale Monitormenge, die über den DP OUT Anschluss in einer Daisy Chain Verbindung angeschlossen werden kann

ProLite XUB2497HSN / ProLite XUB2797HSN

Video format: 1920 × 1080 @60Hz/75Hz

Eingabequelle	MST : Ein Erweiterungsmodus	MST : Aus Klonmodus
USB Typ-C	2	4
DisplayPort	4	4

ProLite XUB2797QSN

Video format: 2560 × 1440 @60Hz/75Hz

Eingabequelle	MST : Ein Erweiterungsmodus	MST : Aus Klonmodus
USB Typ-C	2	2
DisplayPort	2	2

- Die Gesamtzahl der Monitore, einschließlich des ersten, der direkt an den Computer angeschlossen ist
- Die Menge der angeschlossenen Monitore kann je nach Spezifikation des verwendeten Computers variieren.
- Der Klonmodus wird deaktiviert, wenn "Adaptive Sync" standardmäßig "Ein" ist.
- 2×2560×1440 @60Hz/75Hz im "MST" Modus ist nur verfügbar, wenn "USB" auf 2,0 eingestellt ist.

*4 Für ProLite XUB2797QSN

*5 Nur für USB Typ-C-Eingang verfügbar.



Signalauswahl Input Select

Direkte

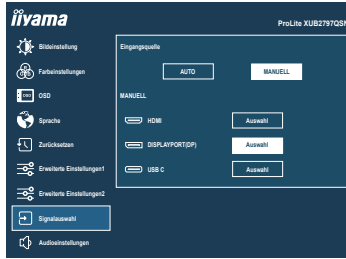

Einstellungselement	Option		
Eingangswahl Input Source	Auto *	Der analoge und digitale Eingang wird auf Aktivität durchsucht. Der erste aktive Eingang wird dargestellt.	
	Manuell	HDMI	Wählen Sie den Digital (HDMI).
		DisplayPort	Wählen Sie den Digital (DisplayPort).
		USB C	Wählen Sie den Digital (USB Typ-C).

HINWEIS Die Funktion "Auto" ermöglicht die automatische Auswahl der verfügbaren Eingangsquellen.
Die Eingangsquelle vom Computer im standby modus kann nicht ausgewählt werden.
Wenn Sie eine der Eingangsquellen manuell auswählen, wird die andere Quelle nicht automatisch ausgewählt.

* Nicht einstellbar, wenn "MST" aktiv ist.



Direkte

Sie können Menüelemente überspringen und den Bildschirm für die Optioneneinstellung auf folgende Weise direkt anzeigen.

- Signalauswahl : Drücken Sie auf die INPUT Taste, ohne dass ein Menü angezeigt wird.

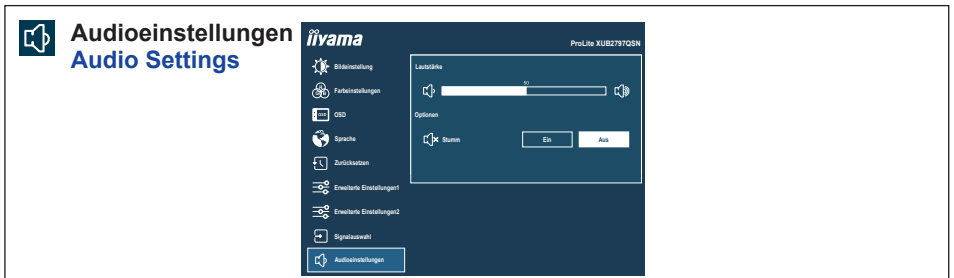





Einstellungselement	Problem / Option	Zu drückende Taste
Lautstärke Volume Direkte	Zu leise Zu laut	 
Stumm Mute Audio Direkte	Ein	Stellt den Ton in der vorherigen Lautstärke wieder her.
	Aus	Schaltet den Ton vorübergehend aus.

Direkte

Sie können Menüelemente überspringen und den Bildschirm für die Optioneneinstellung auf folgende Weise direkt anzeigen.

- Lautstärke : Drücken Sie die  Taste, ohne dass ein Menü angezeigt wird.
- Stumm : Drücken Sie die  Taste 3 Sekunden lang, ohne dass ein Menü angezeigt wird.

• Sperre

<OSD Menü>

1. Die Menü Sperre wird aktiviert in dem Sie die MENU Taste für ca. 10 Sek gleichzeitig gedrückt halten. Die Meldung "OSD gesperrt" erscheint beim Betätigen jeglicher Tasten.
2. Die Menü Sperre wird deaktiviert in dem Sie die MENU Taste für ca. 10 Sek. gleichzeitig gedrückt halten.

<Ein/Aus-Schalter>

1. Die Ein/Aus-Schalter Sperre wird aktiviert in dem Sie die EXIT Taste für ca. 10 Sek gleichzeitig gedrückt halten. Bei aktiver Ein/Aus-Schalter Sperre kann das Gerät nicht ausgeschalten werden. Die Meldung "Netzschalter gesperrt" erscheint.
2. Die Ein/Aus-Schalter Sperre wird deaktiviert in dem Sie die EXIT Taste für ca. 10 Sek gleichzeitig gedrückt halten.

STANDBY FUNKTION

Dieses Produkt verfügt über die Standby Funktion. Wenn die Funktion aktiviert ist, wird unnötiger Stromverbrauch durch den Monitor reduziert, während der Monitor nicht bedient wird.

Der Monitor verhält sich für die Standby folgendermaßen. Die Funktion zur Standby, einschließlich der Einstellungen für den Timer, wird vom Betriebssystem gesteuert. Lesen Sie die Bedienungsanleitung für das Betriebssystem, um Informationen über die Konfiguration zu finden.

■ Standby Modus

Wenn das Videosignal vom Computer nicht aktiv sind, geht der Monitor in den Standby Modus über, in dem der Stromverbrauch auf 0,5W oder weniger*. Der Bildschirm wird dunkel, und die Stromanzeige leuchtet orange auf. Sie können den Monitor aus dem Standby Modus in wenigen Sekunden wiederaufwecken, wenn Sie entweder auf die Tastatur drücken oder die Maus bewegen.

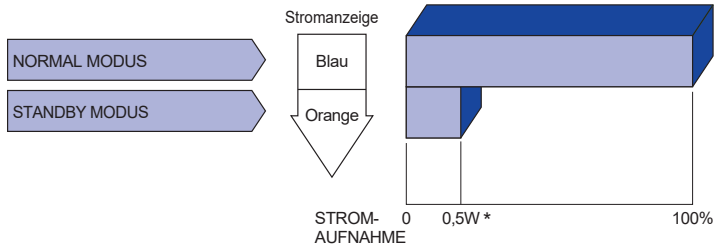

* Wenn die USB-Geräte nicht angeschlossen sind.

FEHLERSUCHE

Falls der Monitor nicht richtig arbeitet, suchen Sie bitte zuerst an Hand dieser Liste nach der Ursache:

1. Überprüfen Sie die Einstellungen wie im Abschnitt INBETRIEBNAHME beschrieben. Falls der Monitor kein Bild darstellt, gehen Sie zu Punkt 2.
2. Wenn das Problem nicht behoben ist, suchen Sie die Ursache wie unten beschrieben.
3. Sollten Sie ein Problem bemerken, das nicht in der Liste aufgeführt ist und Sie nicht anhand der Vorschläge beheben können, schalten Sie den Monitor aus, trennen Sie den Netzstecker vom Gerät und wenden Sie sich für weitere Hilfe an Ihren Fachhändler.

Problem

Abhilfe

① Kein Bild.

(Stromanzeige ist aus)

- Steck das Netzkabel richtig?
- Ein/Aus-Schalter auf Ein?
- Überprüfen Sie mit Hilfe eines anderen Gerätes ob überhaupt Strom vorhanden ist.

(Stromanzeige ist blau)

- Ist der Bildschirmschoner aktiviert? Zur Überprüfung bewegen Sie die Maus oder drücken Sie eine Taste des Keyboards.
- Drehen Sie Kontrast und/oder Helligkeit auf.
- Ist der Computer eingeschaltet?
- Ist das Signalkabel richtig eingesteckt?
- Entspricht das Signal Timing den Werten des Monitors?

(Stromanzeige ist orange)

- Falls der Monitor im Standby Modus ist, bewegen Sie die Maus oder drücken Sie eine Taste des Keyboards.
- Ist der Computer eingeschaltet?
- Ist das Signalkabel richtig eingesteckt?
- Entspricht das Signal Timing den Werten des Monitors?

② Das Bild ist nicht synchronisiert.

- Ist das Signalkabel richtig eingesteckt (verpolt)?
- Entspricht das Signal Timing den Werten des Monitors?

③ Das Bild ist nicht in der Mitte.

- Entspricht das Signal Timing den Werten des Monitors?

④ Das Bild ist zu dunkel oder zu hell.

- Entspricht der Videoausgangspegel den Spezifikationen des Monitors?

⑤ Das Bild wackelt.

- Entspricht die Spannungsversorgung den Spezifikationen des Monitors?
- Entspricht das Video Timing den Spezifikationen des Monitors?

⑥ Kein Ton.

- Die Audio Geräte (Computer, Soundkarte u.s.w.) sind eingeschalten.
- Erhöhen Sie die Lautstärke.
- Stummschaltung ist Aus.
- Der Level des Audiosignales ihrer Soundkarte ist innerhalb der Spezifikationen des Monitors.

⑦ Der Sound ist zu laut oder zu leise.

- Der Level des Audiosignales ihrer Soundkarte ist innerhalb der Spezifikationen des Monitors.

INFORMATIONEN ZUM RECYCLING

Für besseren Umweltschutz bitte schaffen Sie nicht Ihren Monitor ab.

Besichtigen Sie bitte unsere Web site: <https://iiyama.com> für die Monitorwiederverwertung.

ANHANG

Irrtum und Änderungen in Design und Spezifikationen vorbehalten.

TECHNISCHE DATEN : ProLite XUB2497HSN-B1 / ProLite XUB2497HSN-W1

DEUTSCH

Grösse-Kategorie	24"	
LCD-Fläche	Panel-technologie	IPS (In-Plane-Switching)
	Grösse	Diagonal: 23,8" (60,5cm)
	Lochabstand	0,275mm H × 0,275mm V
	Helligkeit	250cd/m ² (Typisch), 160cd/m ² (Standard / Energieeinsparung)
	Kontraste	1300 : 1 (Typisch), Erweiterter Kontrast-Funktion vorhanden
	Ansichtbereich	Rechts / Links: Jeweils 89°, Auf / Ab: Jeweils 89° (Typisch)
	MPRT	1ms
Anzeigefarben	Ca. 16,7 Millionen	
Sync-Frequenz	Horizontal: 30,0-110,0kHz, Vertikal: 55-100Hz	
Physikalisch Auflösung	1920 × 1080, 2,1 Megapixel	
Max. unterstützte Auflösung	HDMI: 1920 × 1080, 100Hz DisplayPort: 1920 × 1080, 100Hz USB Typ-C: DP Alt mode 1920 × 1080, 100Hz	
Eingangsanschluss	HDMI, DisplayPort, USB Typ-C	
Eingangs-Videosignal	HDMI, DisplayPort, USB Typ-C (DP Alt mode)	
USB Standard	USB3,2 Gen 1 (5Gbps), USB Power Delivery (65W)	
Anzahl der USB Eingänge Verbindungsart	1 Aufstrom: Typ-C 4 Abstrom: Typ-A (DC5V, 900mA) × 3, Typ-C (DC5V, 1,5A) × 1	
LAN-Port	RJ45	
Videoausgangsanschluss	DisplayPort	
Kopfhöreranschluss *1	ø 3,5mm Minibuchse (Stereo)	
Lautsprecher	2W × 2 (Stereolautsprecher)	
Maximale Bildschirmgröße	527,0mm B × 296,5mm H / 20,7" B × 11,7" H	
Netzquelle	100-240VAC, 50/60Hz, 2,5A	
Stromverbrauch *2	Typisch 18W Standby Modus: Maximal 0,5W, Aus Modus: Maximal 0,3W	
Abmessungen	538,5 × 350,0 - 500,0 × 209,5mm / 21,2 × 13,8 - 19,7 × 8,2" (B×H×T)	
Gewicht	5,3kg / 11,7lbs	
Höhenverstellung	150mm	
Winkel	Neigung: Auf: 23°, Ab: 5° Schwenken: Links / Rechts: Jeweils 45° Drehung: Im Uhrzeigersinn / Gegen den Uhrzeigersinn: Jeweils 90°	
Umgebungsbedingungen	Betrieb: Temperatur 5 bis 35°C / 41 bis 95°F Luftfeuchtigkeit 10 bis 90% (nicht kondensierend) Speicher: Temperatur -20 bis 60°C / -4 bis 140°F Luftfeuchtigkeit 10 bis 90% (nicht kondensierend)	
Zertifikate	TCO Certified, CE, UKCA, TÜV-Bauart, EAC, VCCI, PSE	

HINWEIS

*1 Der ordnungsgemäße Betrieb von angeschlossenen externen Geräten (außer Kopfhörern) kann nicht garantiert werden.

*2 Wenn die USB-Geräte nicht angeschlossen sind.

TECHNISCHE DATEN : ProLite XUB2797HSN-B1

Grösse-Kategorie	27"	
LCD-Fläche	Panel-technologie	IPS (In-Plane-Switching)
	Grösse	Diagonal: 27" (68,6cm)
	Lochabstand	0,311mm H × 0,311mm V
	Helligkeit	250cd/m ² (Typisch), 160cd/m ² (Standard / Energieeinsparung)
	Kontraste	1000 : 1 (Typisch), Erweiterter Kontrast-Funktion vorhanden
	Ansichtbereich	Rechts / Links: Jeweils 89°, Auf / Ab: Jeweils 89° (Typisch)
	MPRT	1ms
Anzeigefarben	Ca. 16,7 Millionen	
Sync-Frequenz	Horizontal: 30,0-110,0kHz, Vertikal: 55-100Hz	
Physikalisch Auflösung	1920 × 1080, 2,1 Megapixel	
Max. unterstützte Auflösung	HDMI: 1920 × 1080, 100Hz DisplayPort: 1920 × 1080, 100Hz USB Typ-C: DP Alt mode 1920 × 1080, 100Hz	
Eingangsanschluss	HDMI, DisplayPort, USB Typ-C	
Eingangs-Videosignal	HDMI, DisplayPort, USB Typ-C (DP Alt mode)	
USB Standard	USB3,2 Gen 1 (5Gbps), USB Power Delivery (65W)	
Anzahl der USB Eingänge	1 Aufstrom: Typ-C	
Verbindungsart	4 Abstrom: Typ-A (DC5V, 900mA) × 3, Typ-C (DC5V, 1,5A) × 1	
LAN-Port	RJ45	
Videoausgangsanschluss	DisplayPort	
Kopfhöreranschluss *1	ø 3,5mm Minibuchse (Stereo)	
Lautsprecher	2W × 2 (Stereolautsprecher)	
Maximale Bildschirmgröße	597,8mm B × 336,3mm H / 23,5" B × 13,2" H	
Netzquelle	100-240VAC, 50/60Hz, 2,5A	
Stromverbrauch *2	Typisch 22W Standby Modus: Maximal 0,5W, Aus Modus: Maximal 0,3W	
Abmessungen	611,5 × 400,5 - 550,5 × 209,5mm / 24,1 × 15,8 - 21,7 × 8,2" (B×H×T)	
Gewicht	6,0kg / 13,2lbs	
Höhenverstellung	150mm	
Winkel	Neigung: Auf: 23°, Ab: 5° Schwenken: Links / Rechts: Jeweils 45° Drehung: Im Uhrzeigersinn / Gegen den Uhrzeigersinn: Jeweils 90°	
Umgebungsbedingungen	Betrieb:	Temperatur 5 bis 35°C / 41 bis 95°F Luftfeuchtigkeit 10 bis 90% (nicht kondensierend)
	Speicher:	Temperatur -20 bis 60°C / -4 bis 140°F Luftfeuchtigkeit 10 bis 90% (nicht kondensierend)
Zertifikate	TCO Certified, CE, UKCA, TÜV-Bauart, EAC, VCCI, PSE	

HINWEIS

*1 Der ordnungsgemäße Betrieb von angeschlossenen externen Geräten (außer Kopfhörern) kann nicht garantiert werden.

*2 Wenn die USB-Geräte nicht angeschlossen sind.

TECHNISCHE DATEN : ProLite XUB2797QSN-B1 / ProLite XUB2797QSN-W1

DEUTSCH

Grösse-Kategorie	27"	
LCD-Fläche	Panel-technologie	IPS (In-Plane-Switching)
	Grösse	Diagonal: 27" (68,5cm)
	Lochabstand	0,233mm H × 0,233mm V
	Helligkeit	250cd/m ² (Typisch), 170cd/m ² (Standard / Energieeinsparung)
	Kontraste	1300 : 1 (Typisch), Erweiterter Kontrast-Funktion vorhanden
	Ansichtbereich	Rechts / Links: Jeweils 89°, Auf / Ab: Jeweils 89° (Typisch)
	MPRT	1ms
Anzeigefarben	16.777.216	
Sync-Frequenz	Horizontal: 30,0-151,0kHz, Vertikal: 55-100Hz	
Physikalisch Auflösung	2560 × 1440, 3,7 Megapixel	
Max. unterstützte Auflösung	HDMI: 2560 × 1440, 100Hz DisplayPort: 2560 × 1440, 100Hz USB Typ-C: DP Alt mode 2560 × 1440, 100Hz	
Eingangsanschluss	HDMI, DisplayPort, USB Typ-C	
Eingangs-Videosignal	HDMI, DisplayPort, USB Typ-C (DP Alt mode)	
USB Standard	USB3,2 Gen 1 (5Gbps), USB Power Delivery (65W)	
Anzahl der USB Eingänge Verbindungsart	1 Aufstrom: Typ-C 4 Abstrom: Typ-A (DC5V, 900mA) × 3, Typ-C (DC5V, 3A) × 1	
LAN-Port	RJ45	
Videoausgangsanschluss	DisplayPort	
Kopfhöreranschluss *1	ø 3,5mm Minibuchse (Stereo)	
Lautsprecher	2W × 2 (Stereolautsprecher)	
Maximale Bildschirmgröße	596,7mm B × 335,7mm H / 23,5" B × 13,2" H	
Netzquelle	100-240VAC, 50/60Hz, 2,5A	
Stromverbrauch *2	Typisch 26W Standby Modus: Maximal 0,5W, Aus Modus: Maximal 0,3W	
Abmessungen	613,5 × 400,5 - 550,5 × 209,5mm / 24,2 × 15,8 - 21,7 × 8,2" (B×H×T)	
Gewicht	6,1kg / 13,4lbs	
Höhenverstellung	150mm	
Winkel	Neigung: Auf: 23°, Ab: 5° Schwenken: Links / Rechts: Jeweils 45° Drehung: Im Uhrzeigersinn / Gegen den Uhrzeigersinn: Jeweils 90°	
Umgebungsbedingungen	Betrieb: Temperatur 5 bis 35°C / 41 bis 95°F Luftfeuchtigkeit 10 bis 90% (nicht kondensierend) Speicher: Temperatur -20 bis 60°C / -4 bis 140°F Luftfeuchtigkeit 10 bis 90% (nicht kondensierend)	
Zertifikate	TCO Certified, CE, UKCA, TÜV-Bauart, EAC, VCCI, PSE	

HINWEIS *1 Der ordnungsgemäße Betrieb von angeschlossenen externen Geräten (außer Kopfhörern) kann nicht garantiert werden.

*2 Wenn die USB-Geräte nicht angeschlossen sind.

ABMESSUNGEN : ProLite XUB2497HSN

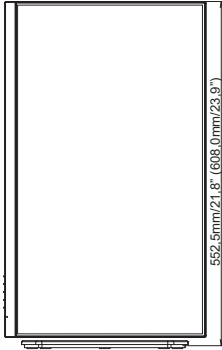
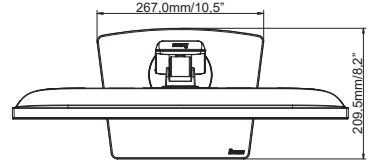
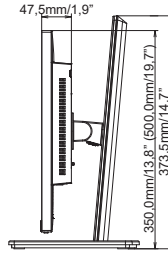
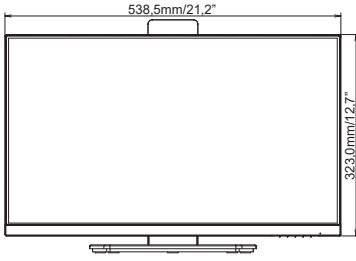

() : Maximale Werte

ABMESSUNGEN : ProLite XUB2797HSN

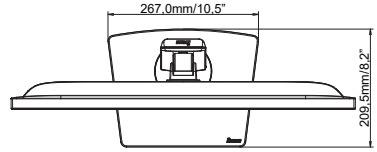
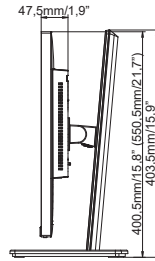
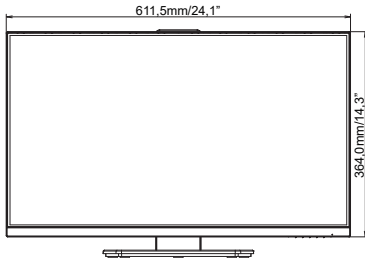

() : Maximale Werte

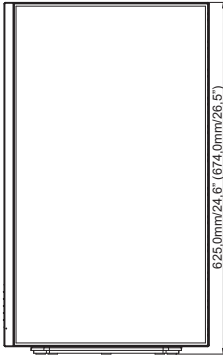

DEUTSCH

ABMESSUNGEN : ProLite XUB2797QSN

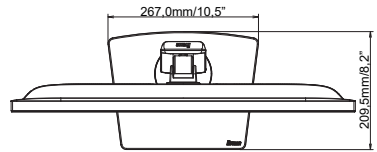
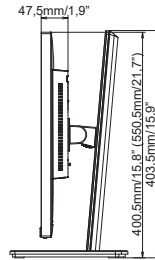
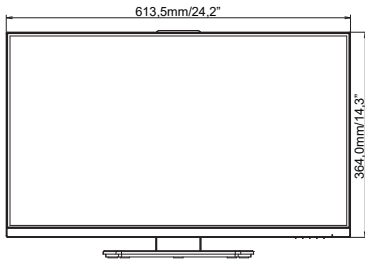

() : Maximale Werte

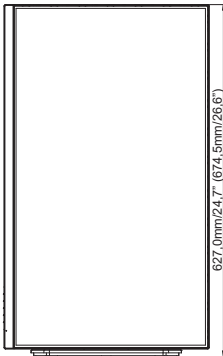

KONFORMES TIMING

Video Modus	Horizontal-Frequenz	Vertikal-Frequenz	Dot Clock
800 × 600	37,879kHz	60,317Hz	40,000MHz
	46,875kHz	75,000Hz	49,500MHz
1024 × 768	48,363kHz	60,004Hz	65,000MHz
	60,023kHz	75,029Hz	78,750MHz
1280 × 1024	79,980kHz	75,020Hz	135,000MHz
1680 × 1050	65,290kHz	60,000Hz	146,250MHz
1920 × 1080	67,500kHz	60,000Hz	148,500MHz
	83,890kHz	74,970Hz	174,500MHz
	95,430kHz	84,910Hz	198,500MHz
	110,000kHz	100,000Hz	228,800MHz
2560 × 1440	88,787kHz	59,951Hz	241,500MHz
	111,788kHz	74,925Hz	298,470MHz
	150,849kHz	99,900Hz	398,242MHz
	150,918kHz	99,900Hz	410,500MHz

*1

*1

*1

*2

*2

*2,3

*2,4

HINWEIS

*1 Nur für **ProLite XUB2497HSN / ProLite XUB2797HSN** verfügbar.

*2 Nur für **ProLite XUB2797QSN** verfügbar.

*3 Nur für DisplayPort- oder USB Typ-C-Eingang verfügbar.

*4 Nur für HDMI-Eingang verfügbar.