

РУКОВОДСТВО ПОЛЬЗОВАТЕЛЯ

ProLite

LCD Monitor

ProLite TF4938UHSC
ProLite TF5538UHSC

Благодарим вас за выбор ЖК-монитора IIYAMA. Советуем перед установкой и включением этого монитора внимательно прочитать это краткое, но обстоятельное руководство. Сохраните это руководство в надежном месте на случай, если в будущем вам понадобится что-либо уточнить.

РУССКИЙ

Аттестованный сетевой кабель должен быть использован вместе с этим монитором. Вы должны поступать совместно всем важным в вашей стране примечания касательно установки и/или требований по оборудованию. Аттестованный сетевой кабель не слабее обычного полихлорвиниловый гибкого шнура в соответствии с IEC 60227 (обозначение H05VV-F 3G 0,75мм² или H05VVH2-F2 3G 0,75мм²) должен быть использован. Как альтернатива может быть использован гибкий шнур с синтетического каучука согласно IEC 60245 (обозначение H05RR-F 3G 0,75мм²)

Этот монитор является офисным оборудованием.

Информация импортера: Марвел КТ

107061, Москва, пл. Преображенская, д. 8, этаж 27, пом. LXXXVI

Год производства: См. бое число ("X") серийного номера продукта.

(Серийный номер: xxxxxXxxxxxxxx)

"X" это 0-9. 0-9 означает 2010-2019. (~2019/12/31)

"X" это 0-9. 0-9 означает 2020-2029. (2020/1/1~)

Тип монитора: ЖК-монитор

Модель: PLT4938, PLT5538

Страна изготовления: КИТАЙ

-
- Мы оставляем за собой право вносить изменения в технические характеристики без предварительного уведомления.
 - Все торговые марки, используемые в руководстве пользователя, являются собственностью их владельцев.

СОДЕРЖАНИЕ

ИНСТРУКЦИИ ПО БЕЗОПАСНОСТИ.....	1
МЕРЫ ПРЕДОСТОРОЖНОСТИ	1
СПЕЦИАЛЬНЫЕ ПРИМЕЧАНИЯ ДЛЯ ЖК-МОНИТОРОВ	3
ОБСЛУЖИВАНИЕ ПОКУПАТЕЛЯ.....	5
ОЧИСТКА.....	5
ДО НАЧАЛА РАБОТЫ С МОНИТОРОМ	6
ХАРАКТЕРИСТИКИ	6
ПРИНАДЛЕЖНОСТИ.....	6
СПЕЦИАЛЬНЫЕ ПРИМЕЧАНИЯ ОТНОСИТЕЛЬНО СЕНСОРНЫХ МОНИТОРОВ.....	7
ОРГАНЫ УПРАВЛЕНИЯ И РАЗЪЕМЫ : МОНИТОРА	8
УСТАНОВКА	11
ОРГАНЫ УПРАВЛЕНИЯ : Пульт дистанционного управления ..	13
УСТАНОВКА ПУЛЬТА ДИСТАНЦИОННОГО УПРАВЛЕНИЯ.....	14
ОСНОВНАЯ ОПЕРАЦИЯ	16
ПОДКЛЮЧЕНИЕ МОНИТОРА	19
УСТАНОВКА КОМПЬЮТЕРА.....	21
РАБОТА С МОНИТОРОМ.....	24
СОДЕРЖАНИЕ МЕНЮ НАСТРОЕК.....	26
НАСТРОЙКИ ЭКРАНА	31
ФУНКЦИЯ УПРАВЛЕНИЯ ЭНЕРГОПОТРЕБЛЕНИЕМ	34
УСТРАНЕНИЕ НЕИСПРАВНОСТЕЙ.....	35
ИНФОРМАЦИЯ ОБ УТИЛИЗАЦИИ.....	36
ПРИЛОЖЕНИЕ.....	37
СПЕЦИФИКАЦИИ : ProLite TF4938UHSC-B2AG	37
СПЕЦИФИКАЦИИ : ProLite TF5538UHSC-B2AG / ProLite TF5538UHSC-W2AG	39
РАЗМЕРЫ : ProLite TF4938UHSC-B2AG	41
РАЗМЕРЫ : ProLite TF5538UHSC-B2AG / ProLite TF5538UHSC-W2AG	41
ПОДДЕРЖ. РЕЖИМЫ СИНХРОНИЗАЦИИ	42

ИНСТРУКЦИИ ПО БЕЗОПАСНОСТИ

МЕРЫ ПРЕДОСТОРОЖНОСТИ

ВНИМАНИЕ !

ВЫКЛЮЧИТЕ МОНИТОР, ЕСЛИ ЧУВСТВУЕТЕ, ЧТО ОН НЕ В ПОРЯДКЕ

Если вы заметите какие либо ненормальные явления, например, появление дыма, странные звуки или запахи, немедленно выключите монитор из сети и свяжитесь со своим дилером или сервисным центром iiyama. Дальнейшее использование монитора может быть опасным из за возможного возгорания или поражения электротоком.

НИКОГДА НЕ СНИМАЙТЕ КОРПУС

Внутри монитора находятся цепи высокого напряжения. Снятие корпуса может привести к возгоранию или поражению электротоком.

НЕ ВСТАВЛЯЙТЕ НИКАКИЕ ПРЕДМЕТЫ В МОНИТОР

Не вставляйте никакие твердые предметы в монитор и не проливайте на него жидкости, например, воду. Если все таки нечто подобное произошло, немедленно выключите монитор из сети и свяжитесь со своим дилером или сервисным центром iiyama. Использование монитора с каким то предметом внутри может привести к возгоранию, поражению электротоком или повреждению монитора.

УСТАНАВЛИВАЙТЕ МОНИТОР НА РОВНОЙ УСТОЙЧИВОЙ ПОВЕРХНОСТИ

При падении монитор может травмировать вас.

НЕ УСТАНАВЛИВАЙТЕ МОНИТОР ОКОЛО ВОДЫ

Не устанавливайте монитор в местах, где на него может пролиться вода или он может быть обрызган, т.к. это может привести к возгоранию или поражению электротоком.

ПОДКЛЮЧАЙТЕ МОНИТОР ТОЛЬКО К УСТАНОВЛЕННЫМ ИСТОЧНИКАМ ЭНЕРГИИ

Подключайте монитор только к установленным источникам энергии. Использование несоответствующего напряжения может вызвать нарушение нормальной работы и привести к возгоранию или поражению электротоком.

ЗАЩИТА КАБЕЛЕЙ

Не натягивайте и не изгибайте сетевой шнур питания и сигнальный кабель. Не ставьте монитор или какой-нибудь другой тяжелый предмет на кабели. При повреждении кабели могут вызвать возгорание или поражение электротоком.

НЕБЛАГОПРИЯТНЫЕ ПОГОДНЫЕ УСЛОВИЯ

Рекомендуется не эксплуатировать монитор во время сильной грозы, поскольку продолжительные перерывы в энергоснабжении могут вызвать нарушение нормальной работы. Не рекомендуется дотрагиваться до кабельной вилки в таких условиях, т.к. это может привести к поражению электротоком.

ПРЕДУПРЕЖДЕНИЕ

МЕСТО УСТАНОВКИ

Не устанавливайте монитор в местах, где возможны внезапные скачки температуры, во влажных, запыленных, прокуренных помещениях, т.к. это может привести к возгоранию, поражению электротоком или повреждению монитора. Следует также избегать воздействия прямых солнечных лучей.

НЕ УСТАНАВЛИВАЙТЕ МОНИТОР В ОПАСНЫХ МЕСТАХ

При несоответствующем местоположении монитор может упасть и причинить травму. Не следует также ставить на монитор тяжелые предметы; все кабели должны быть проложены так, чтобы дети не могли потянуть за них и причинить себе травму.

ОБЕСПЕЧЬТЕ ХОРОШУЮ ВЕНТИЛЯЦИЮ

Вентиляционные отверстия защищают монитор от перегрева. Закрытие отверстий может вызвать возгорание. Для обеспечения циркуляции воздуха установите монитор на расстоянии как минимум 10 см (или 4 дюймов) от стен. Эксплуатация монитора на боку, задней стороне, вверх основанием, на ковре или мягком материале может привести к его повреждению.

ОТКЛЮЧАЙТЕ КАБЕЛИ, КОГДА ВЫ ПЕРЕМЕЩАЕТЕ МОНИТОР

Когда вы перемещаете монитор, выключите сетевой выключатель, выньте вилку из сетевой розетки и отключите сигнальные кабели. Если вы не отключите их, это может привести к возгоранию или поражению электротоком. Рекомендуется перемещать монитор вдвоем.

ОТКЛЮЧАЙТЕ МОНИТОР ОТ СЕТИ

Если монитор не используется в течение длительного времени, рекомендуется отключать его от сетевой розетки во избежание возможных неприятностей.

ПРИ ОТКЛЮЧЕНИИ ДЕРЖИТЕ ЗА ВИЛКУ

При отключении сетевого шнура или сигнального кабеля тяните за вилку или разъем. Никогда не тяните за кабель, это может привести к возгоранию или поражению электротоком.

НЕ ТРОГАЙТЕ РАЗЪЕМ МОКРЫМИ РУКАМИ

Включение или отключение вилки (разъема) мокрыми руками может привести к поражению электротоком.

ЕСЛИ ВЫ УСТАНАВЛИВАЕТЕ МОНИТОР НА КОМПЬЮТЕР

Убедитесь, что компьютер достаточно прочен, чтобы удерживать вес монитора, в противном случае, вы можете повредить компьютер.

ПРОЧИЕ РЕКОМЕНДАЦИИ

ЭРГОНОМИЧЕСКИЕ

Для избежания усталости глаз, не работайте на мониторе с очень ярким фоном или в темной комнате. При работе с монитором в течение длительного времени рекомендуется делать десятиминутные перерывы после каждого часа работы. Для оптимально комфортных визуальных условий монитор должен находиться ниже уровня глаз и на расстоянии 40–60 см (16–24") от глаз.

СПЕЦИАЛЬНЫЕ ПРИМЕЧАНИЯ ДЛЯ ЖК-МОНИТОРОВ

- Описанные ниже явления обычны для ЖК-мониторов и не говорят о какой либо неисправности.

ИНФО

- Когда вы впервые включаете ЖК-монитор, то, в зависимости от типа компьютера, картинка может не уместиться в области отображения дисплея. В подобном случае придется подстроить расположение картинки, переместив ее в соответствующее положение.
- В зависимости от используемого вами шаблона рабочего стола, вы можете заметить на экране неоднородности яркости.
- Из-за физической природы подсветки, при первоначальном использовании экран может мерцать. Выключите питание а затем включите его снова – мерцание должно исчезнуть.

- Данный ЖК-дисплей не предназначен для установки вне помещений.
- Качество изображения может ухудшиться при использовании кабеля большей длины, чем кабель из комплекта поставки. Также, при использовании кабеля длиной более 3 м, может быть нарушена работа сенсорного интерфейса.

ПОДТВЕРЖДЕНИЕ РЕЖИМОВ ИСПОЛЬЗОВАНИЯ

Оптимальное время использования данного оборудования — 24 часа в сутки

Дисплей может использоваться в приложениях, требующих горизонтального/вертикального размещения и в режиме "лицом вверх" (face-up). При настольном размещении используйте функцию FAN-on.

ОСТАТОЧНОЕ ИЗОБРАЖЕНИЕ

Мы напоминаем, что все ЖК-экраны могут быть подвержены такому явлению, как выгорание или остаточное изображение. Такой эффект может возникать в случае, если на дисплее в течение длительного времени демонстрировались статичные изображения. Остаточные изображения ЖК-дисплеев — явление непостоянное, но демонстрации неподвижных изображений в течение длительного времени следует избегать.

Для устранения такого изображения выключите монитор на время, в течение которого на экране демонстрировалось предыдущее изображение. Если оно отображалось на экране в течение одного часа, и остаточное изображение появилось, рекомендуется выключить монитор на один час.

На всех широкоформатных дисплеях специалисты компании iiyama рекомендуют демонстрировать движущиеся изображения и использовать динамическую экранную заставку, включающуюся через регулярные промежутки времени при простое дисплея. Также можно отключать монитор, если он не используется.

Кроме того, снизить риск возникновения остаточного изображения можно с помощью функции FAN-on (при ее наличии), а также настроек Low Backlight (снижение яркости подсветки) и Low Brightness (снижение яркости изображения).

ДЛИТЕЛЬНОЕ ИСПОЛЬЗОВАНИЕ ДИСПЛЕЯ В ОБЩЕСТВЕННЫХ МЕСТАХ

■ Появление остаточного изображения на ЖК-панели

Если на экране в течение нескольких часов демонстрируется статическое изображение, то вблизи электрода ЖК-дисплея накапливается остаточный электрический заряд, который является причиной возникновения следов первоначального изображения (эффект остаточного изображения).

Эффект остаточного изображения не является постоянным. Вместе с тем, при демонстрации статичного изображения в течение длительного времени в ЖК-дисплее будут накапливаться ионные примеси в границах изображения, и это явление может иметь постоянный эффект.

■ Рекомендации

Во избежание выгорания экрана и в целях увеличения срока службы дисплея мы рекомендуем следующее.

- 1 Избегайте демонстрации статичных изображений в течение длительного времени, непрерывно и циклически меняйте статические изображения.
- 2 Отключайте монитор, если он не используется, с помощью пульта дистанционного управления, а также функций Power Management (управления питанием) или Schedule (задания графика работы).
- 3 Если монитор установлен в условиях повышенной температуры или в замкнутом пространстве, используйте функции Cooling Fan (вентилятор охлаждения), Screen Saver (экранная заставка) или Low Brightness (снижение яркости изображения).
- 4 Предполагается, что при любом способе установки для монитора будет обеспечено достаточное качество вентиляции, при этом может потребоваться использование системы кондиционирования.
- 5 При длительной эксплуатации или при высокой температуре окружающей среды мы настоятельно рекомендуем применение активного охлаждения с помощью вентиляторов.

ОБСЛУЖИВАНИЕ ПОКУПАТЕЛЯ

ИНФО

- Если вы должны вернуть монитор для обслуживания, а оригинальная упаковка выброшена, просьба связаться с вашим дилером или сервисным центром iiyama для получения совета или замены упаковки.

ОЧИСТКА

ВНИМАНИЕ

- Если при очистке внутрь монитора попал какой либо предмет или жидкость, например вода, немедленно отключите сетевой шнур и свяжитесь с вашим дилером или сервисным центром iiyama.

ОТМЕТКА

- В целях безопасности выключите монитор и выньте сетевой шнур из розетки перед очисткой монитора.

ИНФО

- Чтобы не повредить ЖК-панель, не царапайте и не протирайте экран твердым предметом.
- Никогда не применяйте ни один из нижеуказанных сильных растворителей. Они могут повредить корпус и ЖК-экран.

Разбавитель	Бензин	Распылительные средства
Кислотные или щелочные растворители	Абразивные средства	Воск

- Продолжительный контакт корпуса с любым изделием из резины или пластмассы может вызвать повреждения окраски корпуса.

КОРПУС

Пятна могут удаляться тканью, слегка смоченной мягким моющим средством. Затем корпус протирается мягкой сухой тканью.

ЖК- экран

Рекомендуется периодическая чистка мягкой сухой тканью. Не следует использовать бумажные салфетки и т.п., так как они могут повредить экран.

ДО НАЧАЛА РАБОТЫ С МОНИТОРОМ

ХАРАКТЕРИСТИКИ

- ◆ Поддерживает разрешение 3840 × 2160
- ◆ Высокая контрастность 1100:1 (Типичное) / Высокая яркость 500 кд/м² (Типичное)
- ◆ Цифровое сглаживание шрифтов
- ◆ Автонастройка
- ◆ Стереодинамики
2 × 8 Вт
- ◆ Регулирование потребления электроэнергии (соответствие VESA DPMS)
- ◆ Совместимость с крепежным стандартом VESA (400мм×200мм) : ProLite TF4938UHSC
- ◆ Совместимость с крепежным стандартом VESA (600мм×400мм) : ProLite TF5538UHSC
- ◆ Антибликовое покрытие стекла

ПРИНАДЛЕЖНОСТИ

Комплект поставки должен содержать следующие принадлежности. Убедитесь в их наличии. Если какая либо из принадлежностей отсутствует или повреждена, обратитесь к дилеру или в региональное отделение iiyama.

- | | | |
|-----------------------|------------------------|-----------------------------------|
| ■ Кабель питания* | ■ Кабель HDMI | ■ Кабель DisplayPort |
| ■ Кабель USB | ■ Удлинитель ИК кабеля | ■ Пульт дистанционного управления |
| ■ Батарея (2 шт) | ■ фиксатор | ■ Инструкция по безопасности |
| ■ Краткое руководство | | |

ПРЕДУПРЕЖДЕНИЕ

* Характеристики сетевого кабеля, прилагаемого для регионов с сетевым напряжением 120 В: 10А /125 В. Если напряжение вашей электросети превышает указанные значения, то должен использоваться сетевой кабель на 10 А /250 В.

Необходимо использовать кабель питания, соответствующий H05VVf, 3G, 0,75мм².

СПЕЦИАЛЬНЫЕ ПРИМЕЧАНИЯ ОТНОСИТЕЛЬНО СЕНСОРНЫХ МОНИТОРОВ

ПРЕДУПРЕЖДЕНИЕ

Соприкосновение дисплея с острыми, колкими или металлическими предметам может привести к повреждению монтора.

Это может привести к признанию гарантии недействительной.

Советуем использование проводящий резиновый наконечник типа стилуса (диаметра 8,0 или больше) или пальца.

ОРГАНЫ УПРАВЛЕНИЯ И РАЗЪЕМЫ : МОНИТОРА

<Боковой Контроллер>

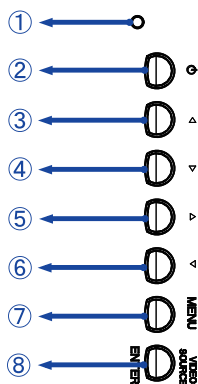

①	Индикатор питания	Зеленый	Нормальный режим работы
		Оранжевый	Режим энергосбережения
②		Выключатель питания	
③		Кнопка Левая / -	
④		Кнопка Правая / +	
⑤		Кнопка Наверх	
⑥		Кнопка Вниз	
⑦	MENU	Кнопка Меню	
⑧	VIDEO SOURCE / ENTER	Кнопка Вход сигнала / Ввод	

<Вид спереди>

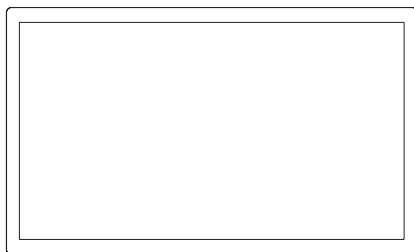

<Вид сзади>

■ ProLite TF4938UHSC

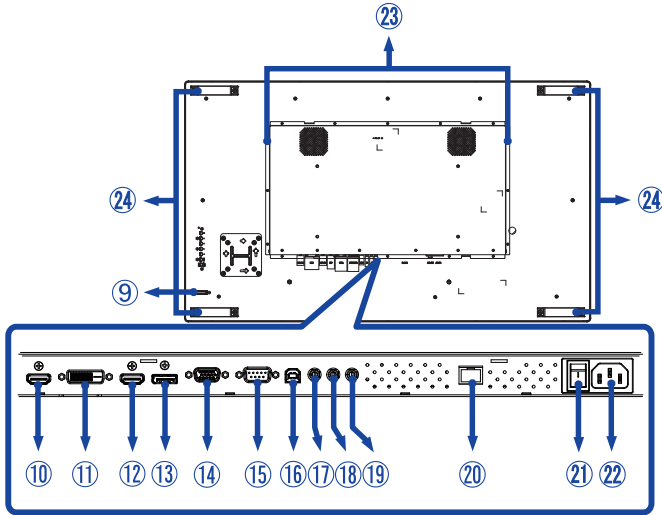

■ ProLite TF5538UHSC

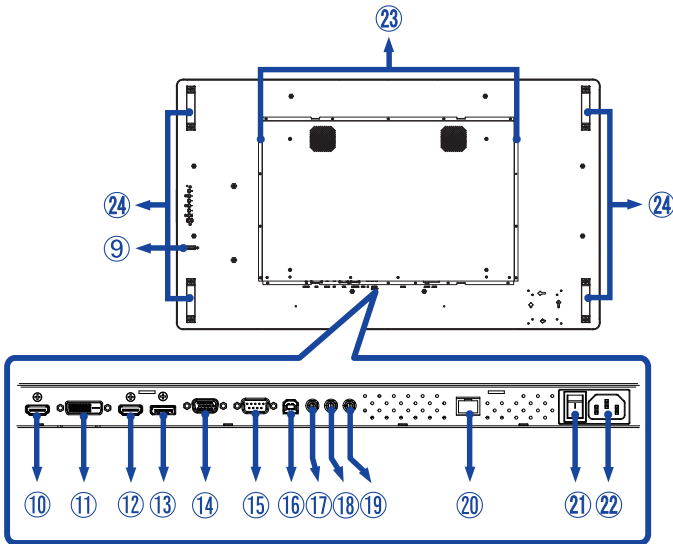

⑨	IR Sensor		Датчик пульта управления
⑩	HDMI2	HDMI	Разъем HDMI
⑪	DVI	DVI-D	Разъем DVI-D
⑫	HDMI1	HDMI	Разъем HDMI
⑬	DP	DisplayPort	Разъем DisplayPort
⑭	VGA	VGA	Разъем VGA
⑮	RS232C	RS232C	Разъем RS232C
⑯	USB	USB Touch	Разъем USB
⑰	IR	Mini jack	Разъем IR
⑱	AUDIO IN	Mini Jack	Разъем Вход аудио
⑲	AUDIO OUT *	Mini Jack	Разъем для наушников
⑳	RJ45	RJ45	Разъем RJ45
㉑	AC-SW (ON) / ○ (OFF)	MAIN POWER	Главный Включатель Питания
㉒	AC IN	AC-INLET	Разъем источника питания пер. тока (~ : Переменный ток)
㉓	Speakers		Динамики
㉔	Handles		Рукоятки

* Доступно только для HDMI и DisplayPort входа.

УСТАНОВКА

ПРЕДУПРЕЖДЕНИЕ

- Следуйте руководству крепления, которое Вы выбрали. В случае вопросов обращайтесь к квалифицированному сервисному персоналу.
- Для перемещение монитора требуются как минимум два человека.
- До установки монитора убедитесь в том, что стена достаточно мощна для крепления данного крепежа и веса.

[МОНТАЖ НА СТЕНЕ]

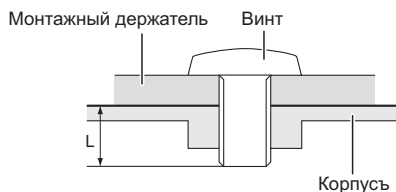

ПРЕДУПРЕЖДЕНИЕ

В случае монтажа монитора на стене, надо принять во внимание толщину монтажного держателя и докрутить винты М6 (4 шт) вместе с шайбой таким образом, чтоб его длина ("L") внутри монитора не была больше 10 мм. Использование винта длиннее может привести к электрошоку или повреждению монитора вследствие столкновения винта с электрическими компонентами внутри корпуса монитора.

[FAN]

ПРЕДУПРЕЖДЕНИЕ

Если экран используется в режиме "лицом вверх" (face-up), пожалуйста, не забудьте включить функции вентилятора.

Если вы не используете вентилятор, наступит внутренне повышение температуры, что может сократить срок службы устройства

Если экран встраивается в внешний кабинет, пожалуйста, будьте уверены, что блок охлаждения будет реализован внутри корпуса.

Грязь и пыль могут накапливаться на вентиляторе, снижая эффективность охлаждения, что может сократить срок службы устройства. Пожалуйста очищайте регулярно.

[ОРИЕНТАЦИЯ ЭКРАНА]

Этот монитор разработан для работы в ландшафтном, портретном режимах, а также в режиме "лицом вверх" (face-up).

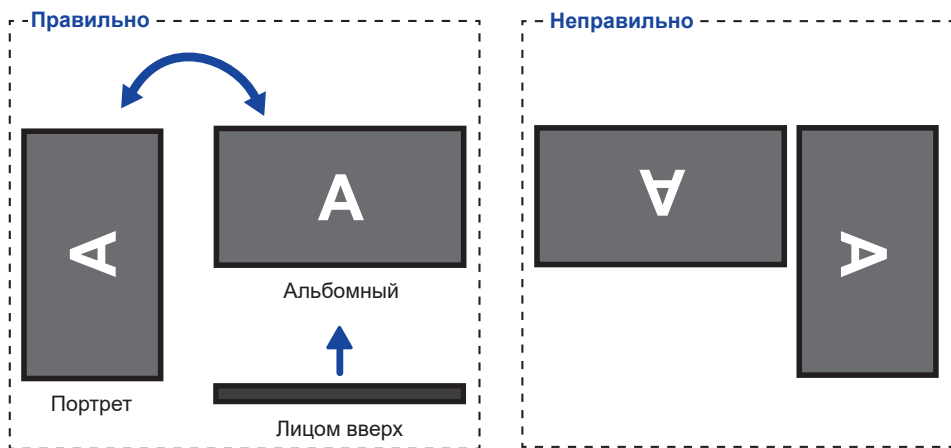

ОРГАНЫ УПРАВЛЕНИЯ : ПУЛЬТ ДИСТАНЦИОННОГО УПРАВЛЕНИЯ

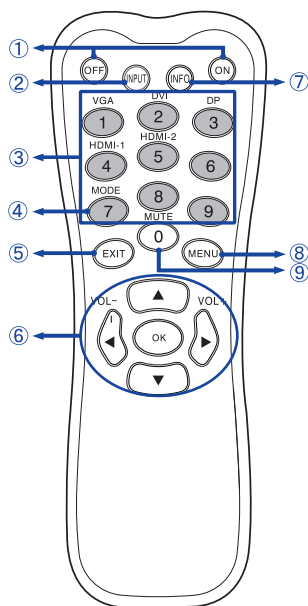

①	ON/OFF	Включает и выключает монитор.
②	INPUT	Выбирает вход.
③	Number (1-9) / Input source	Когда Меню не отображается на экране, выполняют функцию клавиш выбора источника сигнала. (VGA/DVI/HDMI-1/HDMI-2/DP)
④	Number (7) / MODE	Выбор режима изображения.
⑤	EXIT	Возврат в предыдущее меню или закрыть экранное меню.
⑥	▲ ▼ ◀ ▶	Навигация по сабменю и настройкам. ▲: Кнопка Наверх ▼: Кнопка Вниз ◀: Левая кнопка ▶: Правая кнопка ◀ (VOLUME-): Увеличение громкости звука. ▶ (VOLUME+): Уменьшение громкости звука.
	OK	Подтверждение сделанного выбора или сохранение изменений.
⑦	INFO	<ul style="list-style-type: none"> Показывает информацию о входе и разрешении. Нажмите и удерживайте эту кнопку в течение 3 секунд, чтобы уменьшить яркость. Для возвращения яркости к предыдущему уровню, повторите вышеуказанную операцию с кнопкой еще раз.
⑧	MENU	Включает экранное меню. Когда система меню уже открыта нажатие этой кнопки поможет перейти к предыдущему сабменю.
⑨	Number (0) / MUTE	Когда меню не отображается на экране, клавиша выполняет функцию отключения звука.

УСТАНОВКА ПУЛЬТА ДИСТАНЦИОННОГО УПРАВЛЕНИЯ

Для использования пульта управления, вставьте две батареи.

ПРЕДУПРЕЖДЕНИЕ

- Всегда используйте для пульта батареи, указанные в руководстве.
- Не устанавливайте вместе старые и новые батареи.
- При установке батареи, убедитесь, что полярность соблюдена ("+" и "-" на батарее).
- Немедленно извлеките разряженные батарейки, чтобы предотвратить протечку и попадание жидкости в батарейный отсек.
- Использованные батареи или электролиты, которые в них находятся могут вызвать пятна, возгорание или привести к травме.

① Снимите крышку батарейного отсека с пульта в направлении, указанном стрелкой.

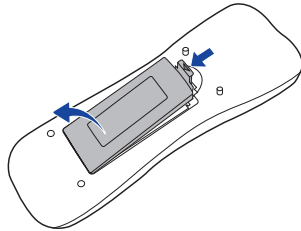

② Вставьте две новые батареи AAA, соблюдая полярность (+ и -), как указано на пульте дистанционного управления. Батарея x 2

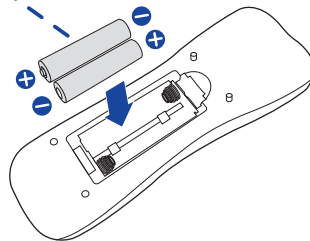

③ Установите крышку батарейного отсека пульта на место.

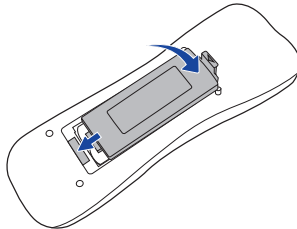

ИНФО

- При извлечении батарей следуйте приведенным выше инструкциям.
- Поменяйте батареи в пульте управления на новые когда пульт не работает близко при мониторе. Используйте исключительно сухие батарейки AAA. В случае использования батареи неправильного типа существует опасность взрыва.
- Используйте пульт управления держа его напротив датчика пульта управления монитора.
- Пульты дистанционного управления других производителей не будут работать с этим монитором. Используйте ТОЛЬКО предоставленный в комплекте пульт дистанционного управления.
- Использованные батареи необходимо сдать в соответствующий приемный пункт по переработке электрического и электронного оборудования.
- Батареи не должны подвергаться чрезмерному нагреву, например, солнечному свету, пожару или тому подобному.
- Если вы не собираетесь использовать пульт дистанционного управления в течение длительного времени, извлеките батареи.

ОСНОВНАЯ ОПЕРАЦИЯ

■ Включите дисплей

Когда вы нажмете на выключатель питания на дисплее или на пульте дистанционного управления, дисплей будет включен, а индикатор питания начнет светиться Зеленый. Когда вы нажмете на выключатель питания на дисплее или на пульте дистанционного управления, дисплей будет выключен, а индикатор питания начнет светиться Оранжевый.

Чтобы включить дисплей, снова нажмите на выключатель питания.

ИНФО Даже, когда задействован режим экономии электроэнергии или когда дисплей был отключен с помощью выключателя питания, он продолжает потреблять незначительное количество электроэнергии. Чтобы избежать ненужного расхода электричества, отсоединяйте кабель питания от источника питания, когда дисплей не используется в течение длительного периода времени, например, ночью.

[Монитора]

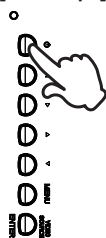

[дистанционного управления]

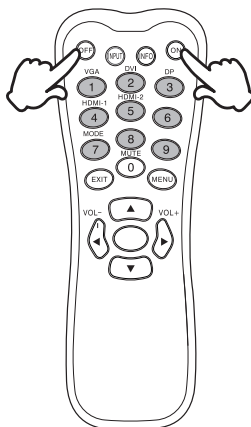

■ Отображение меню настроек

Данная страница меню появляется на экране после нажатия на кнопку MENU на дисплее или на пульте дистанционного управления. Данная страница меню исчезает с экрана после нажатия на кнопку EXIT на пульте дистанционного управления.

[Монитора]



[дистанционного управления]

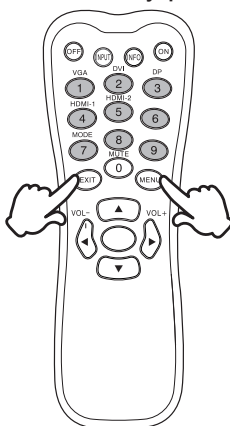

■ Перемещение курсора по вертикали

Когда на экране отображается страница меню, выбор настроек может осуществляться нажатием на кнопку ▲ / ▼ .

[Монитора]



[дистанционного управления]

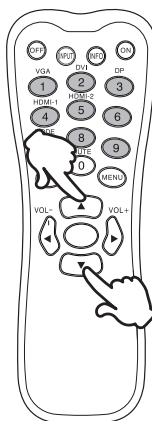

■ Перемещение курсора по горизонтали

Когда на экране отображается страница меню, выбор меню или настроек, а также внесение изменений в настройки может осуществляться нажатием кнопки ◀ / ▶ .

[Монитора]



[дистанционного управления]

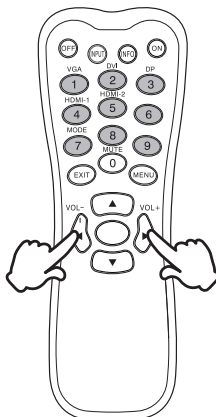

■ Настройка громкости

Когда на экране не отображается страница меню, изменение громкости осуществляется нажатием на кнопку ◀/▶ на пульте дистанционного управления.

[Монитора]



[дистанционного управления]

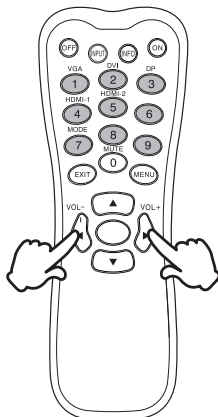

■ Переключение между источниками сигнала

Нажмите кнопку выбора VIDEO SOURCE на мониторе или кнопку INPUT на пульте дистанционного управления, чтобы отобразить меню входного сигнала, когда страница меню не отображается на экране. Нажмите кнопку ▲ / ▼ или кнопку источника входного сигнала, чтобы переключить входной сигнал.

[Монитора]

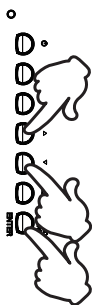

[дистанционного управления]

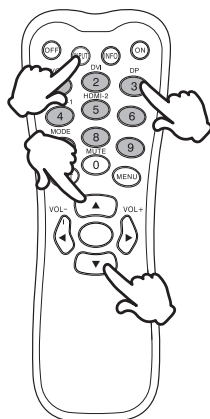

ПОДКЛЮЧЕНИЕ МОНИТОРА

- 1 Убедитесь в том, что выключены и компьютер, и монитор.
- 2 Подключите компьютер к монитору с помощью сигнального кабеля.
- 3 С помощью USB кабеля подключите дисплей к компьютеру.
- 4 Подключите шнур питания сначала к монитору, а затем к источнику питания.
- 5 Включите монитор (Главный Включатель Питания и Выключатель питания) и компьютер.

ИНФО

- Типы сигнальных кабелей, используемых для подключения компьютера к монитору, могут быть разными в зависимости от компьютера. Неправильное подключение может вызвать серьезное повреждение как монитора, так и компьютера. Прилагаемый к монитору кабель имеет стандартный разъем. Если потребуется кабель особого типа, то обратитесь к продавцу или в региональное представительство iiyama.
- Для подключения к компьютерам Macintosh обратитесь к продавцу или в региональное представительство iiyama, чтобы приобрести соответствующий переходник.
- Обязательно затяните винты, предназначенные для затяжки вручную, на каждом конце сигнального кабеля.
- Функция touch-screen дисплея инициализируется через 8 секунд после подключения USB кабеля. Она может быть активирована прикосновением стипуса, пальца или другого аналогичного предмета.
- Подключаемое оборудование класса I Тип A должно быть подключено к защитному заземлению.
- Розетка должна быть установлена рядом с оборудованием и быть легкодоступной.
- Чрезмерное звуковое давление от наушников может привести к повреждению или потере слуха.

[Пример подключения]

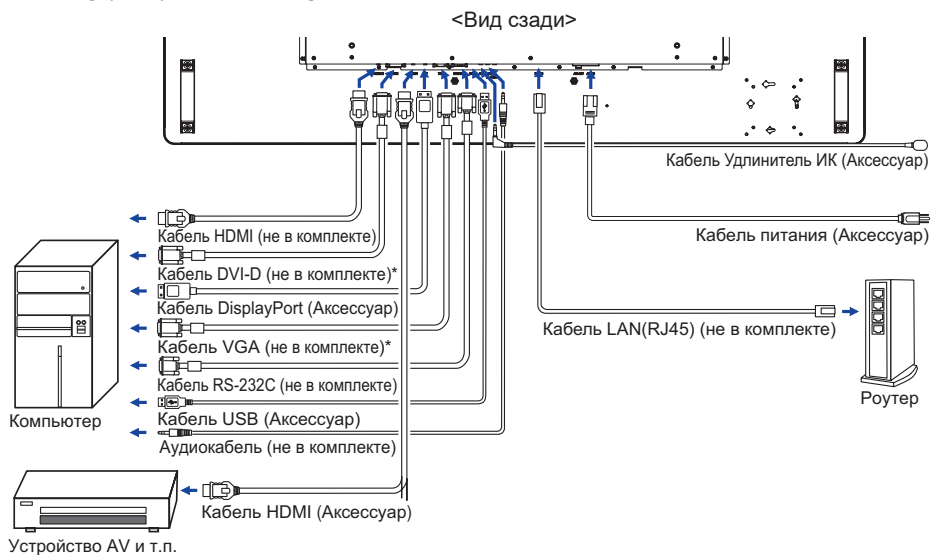

* Кабель не входит в комплект поставки монитора. Если вы используете низкокачественный кабель, то это может привести к возникновению электро-магнитных помех. Пожалуйста, обратитесь в центр поддержки iiyama в вашей стране, если вы хотите подключить монитор через VGA или DVI вход.

[Сетевое Соединение]

● Подключение к локальной сети (LAN)

Для того, чтобы установить подключение монитора к локальной сети.

1. Подключите кабель RJ45 к соответствующим портам монитора и коммутатора локальной сети или маршрутизатора.
2. Войдите в экранное меню «Настройка»> «Настройка управления». Выберите LAN.
3. Войдите в следующее экранное меню Настройка> Настройки сети> IP-адрес DHCP или MANUAL(Вручную)

Настроить

- Если вы находитесь в среде DHCP, выделите Автонастройка и выберите ON (Вкл). После этого отобразятся IP-адрес, маска подсети, шлюз по умолчанию и основные параметры DNS.
- Если вы не находитесь в среде DHCP, выделите Автонастройка и выберите OFF (Выкл). Свяжитесь со своим администратором для получения информации об IP-адресе, маске подсети, шлюзе по умолчанию и основных настройках DNS и введите соответствующие данные.

● Управление монитором

После того, как у вас есть правильный IP-адрес для вашего монитора, а монитор включен или находится в режиме ожидания, вы можете использовать любой компьютер, который находится в той же локальной сети для управления монитором.

ИНФО • Вы не можете управлять монитором через разъем RS-232C, если используется управление через LAN.

- Рекомендуется использовать браузер версии Google Chrome 51.0.2704.103 или выше.

1. Введите IP-адрес монитора в адресной строке вашего браузера и нажмите кнопку ENTER.
2. Появится страница настроек.
INFORMATION / PICTURE&SOUND / SCREEN / SETTING / SCHEDULE / NETWORK

УСТАНОВКА КОМПЬЮТЕРА

- Синхронизация сигнала
На стр. 42 раздела ПОДДЕРЖИВАЕМЫЕ РЕЖИМЫ СИНХРОНИЗАЦИИ вы найдете список значений синхронизации сигнала.
 - Windows XP/Vista/7/8/8,1/10 Plug & Play
ЖК-мониторы компании iiyama совместимы со стандартом VESA DDC2B.
Функция Plug&Play работает на ОС Windows XP/Vista/7/8/8,1/10 при подключении монитора к компьютеру, совместимому с DDC2B, с помощью поставляемого сигнального кабеля. Информационный файл для Windows XP, предназначенный для установки мониторов iiyama, можно получить по следующему адресу:
<http://www.iiyama.com>
- ИНФО**
- За дополнительной информацией о загрузке драйвера для вашего монитора обратиться к указанному выше интернетсайту.
 - Для операционных систем Macintosh или Unix, как правило, не требуются драйверы к монитору. За более подробной информацией обратитесь к поставщику вашего компьютера.
-
- Порядок включения выключателя
Сначала включите монитор, а затем — компьютер.

■ MULTI-TOUCH :

Этот монитор соответствует стандарту VESA DDC2B. (поддерживает Plug&Play)

При подключении дисплея USB кабелем (входит в комплект) к компьютеру, который поддерживает DDC2B интерфейс, становится возможным использование сенсорного мультитач интерфейса в ОС Windows7/8,1/10.

■ Поддержка функции Touch в операционных системах:

Версия ОС (Windows)	Windows			
	Win 10	Win8	Win7	XP
Количество касаний	multi-touch			
Примечание	Драйвер Windows inbox (Не нужен драйвер SiS)			Одиночное касание

Версия ОС (Linux Distribution)	Android				Linux
	7.0	6.0	5.0 ~ 5.1	4.0 ~ 4.4	
Количество касаний	multi-touch				
Поддерживаемая версия ядра	4.4	3.18	3.0~3.14		3.0~4.4
Примечание	Драйвер поддерживает мультитач				

Версия ОС (Mac OS)	Mac OS			
	10.9 (Mavericks)	10.10 (Yosemite)	10.11 (El Capitan)	10.12 (Sierra) 10.13 (High Sierra)
Количество касаний	Single-touch			
Примечание	Идентично жестам Apple Trackpad: 2 пальца: увеличение/уменьшение, прокрутка 4-пальца: показать рабочий стол	Идентично жестам Apple Trackpad: 2 пальца: увеличение/уменьшение, прокрутка 4-пальца: показать рабочий стол Наша сервисная служба предоставит вам драйвер и руководство по эксплуатации.	Идентично жестам Apple Trackpad: 2 пальца: увеличение/уменьшение, прокрутка 4-пальца: показать рабочий стол Наша сервисная служба предоставит вам драйвер и руководство по эксплуатации.	Наша сервисная служба предоставит вам драйвер и руководство по эксплуатации.

■ Настройки сенсорного ввода в режиме двойного экрана

- ① Сначала подключите основной монитор к компьютеру.
Настройте: Панель управления > Оборудование и звук > Параметры планшетного ПК > Экран > Настройка.

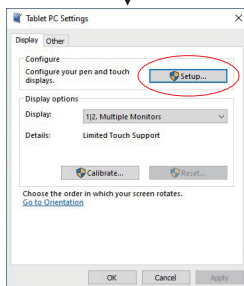
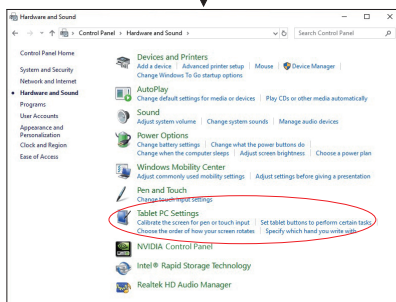
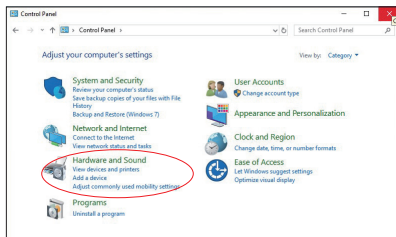

Следующее сообщение появится на экране. Пожалуйста, следуйте инструкциям.

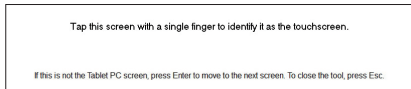

- ② После настройки первого монитора, подключите второй монитор и выполните настройку как и для первого монитора.

ИНФО Мониторы работают в режиме двойного экрана и сенсорное управление не может быть использовано на двух мониторах одновременно. Вы можете использовать сенсорное управление только на одном из мониторов.

РАБОТА С МОНИТОРОМ

Значения параметров для получения наилучшего изображения ЖК-монитора компании iiyama были установлены на заводе; они указаны на стр. 42 в разделе ПОДДЕРЖИВАЕМЫЕ РЕЖИМЫ СИНХРОНИЗАЦИИ. Вы также можете откорректировать изображение, следуя указанным ниже процедурам. Для получения подробной информации относительно настроек см. раздел НАСТРОЙКИ ЭКРАНА на стр. 31.

- 1 Нажмите кнопку **MENU**, чтобы открыть экранное меню. Имеются дополнительные пункты меню, между которыми можно переключаться с помощью кнопок **▲ / ▼**.

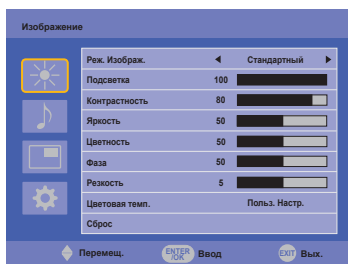

- 2 Выберите пункт меню, соответствующий параметру, который необходимо настроить. Нажмите кнопку **OK** на пульте дистанционного управления или кнопку **ENTER** на мониторе, чтобы перейти в соответствующий пункт меню. После этого используйте кнопки **▲ / ▼**, чтобы выделить тот параметр, который необходимо отрегулировать.
- 3 Заново нажмите кнопку **OK** на пульте дистанционного управления или кнопку **ENTER** на мониторе. Используйте кнопки **◀ / ▶** для выполнения соответствующих настроек и установок.
- 4 Нажмите кнопку **EXIT**, чтобы покинуть меню, при этом все только что сделанные вами настройки автоматически будут сохранены.

Например, для корректировки вертикального положения выберите пункт меню "Экран". Нажимайте кнопку **OK** на пульте дистанционного управления. Затем выберите параметр "Настр. экрана" с помощью кнопок **▲ / ▼**. Нажимайте кнопку **OK** на пульте дистанционного управления. Затем выберите параметр "Поз. верт." с помощью кнопок **▲ / ▼**.

Используйте кнопки **◀ / ▶** чтобы изменить настройки вертикального положения. При этом должно изменяться вертикальное положение всего дисплея соответствующим образом.

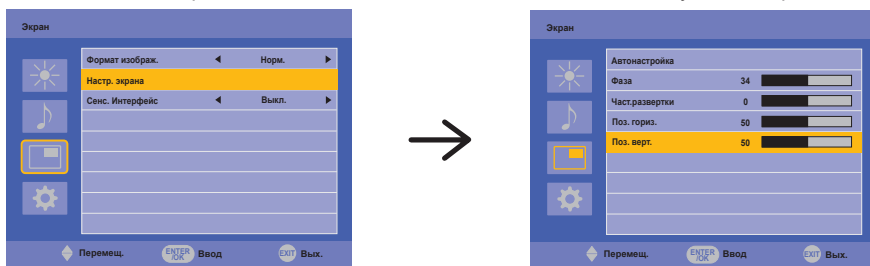

В заключении нажмите кнопку **EXIT**, меню закроется, а все изменения будут сохранены в памяти.

ПРИМЕЧАНИЕ

- Для возврата к предыдущему пункту меню можно воспользоваться кнопкой **EXIT**.
- При исчезновении экранного меню любые изменения автоматически сохраняются в памяти. При работе с меню следует избегать отключения питания.
- Настройки параметров Гор./рВерт. положение, Тактовая частота И Фаза сохраняются для каждой синхронизации сигналов. Все остальные параметры имеют только одну настройку, применяемую для всех синхронизаций сигналов.

[БЛОКИРОВКА] * Доступно только для модели Боковой Контроллер.

- **Кнопки Боковой Контроллер:**

Когда Меню не отображается на экране, чтобы заблокировать или разблокировать панель управления, нажмите и удерживайте кнопки Menu и ▲ в течение 5 секунд.

- **Кнопка Power:**

Когда Меню не отображается на экране, чтобы заблокировать или разблокировать Кнопка Power, нажмите и удерживайте в течение 5 секунд кнопки Menu и Enter.

- **Кнопки дистанционного управления:**

Когда Меню не отображается на экране, чтобы заблокировать или разблокировать работу пульта дистанционного управления, нажмите и удерживайте в течение 5 секунд кнопки Menu и ►.

- **Функция PALM REJECTION:**

Большая площадь контакта: ладонь, сжатый кулак, локоть, плечо и т.д.

При нажатии на экран с помощью пальца, Palm rejection активируется и экран не распознает прикосновение, сделанное с ладонью и проч.

СОДЕРЖАНИЕ МЕНЮ НАСТРОЕК

Изображение Picture

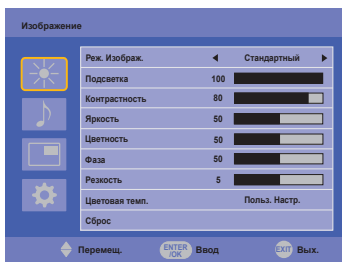

Элемент регулировки	Проблема / Параметр	Какую кнопку нажимать
Реж. Изображ. ^{*3} Picture Mode	Яркий	Для просмотра изображений пейзажей.
	Стандартный	Отображение изображения, установленного в настройках Image Settings.
	Кино	Для просмотра фильмов и видео записей.
	Польз. Настр.	Применение пользовательских настроек изображения, установленных в настройках Image Settings (настройки изображения).
Подсветка Backlight	Фон или подсветка минимализован.	← →
Контрастность ^{*3} Contrast	Слишком темное	← →
	Слишком яркое	← →
Яркость ^{*1,3} Brightness	Слишком темное	← →
	Слишком яркое	← →
Цветность ^{*2} Chroma	Слишком слабый	← →
	Слишком сильный	← →
Фаза Phase	Больше фиолетового цвета	← →
	Больше зеленого цвета	← →
Резкость Sharpness	Слишком мягко	← →
	Слишком диэз	← →
Цветовая темп. ^{*3} Color Temp.	Холодный	Холодный цвет
	Нейтральный	Нейтральный цвет
	Теплый	Теплый цвет
	Польз. Настр.	R
G		
B		
Сброс Reset	Отмена	Вернуться в МЕНЮ.
	OK	Resets all settings in the Picture Settings menu.

^{*1} Регулировка яркости при работе монитора в темной комнате, если экран кажется слишком ярким.

^{*2} Только для входов HDMI и DisplayPort.

^{*3} Если включен режим ACR, регулировка Контрастность, Яркость, Цветовая темп. и Реж. Изображ..

Звук Sound

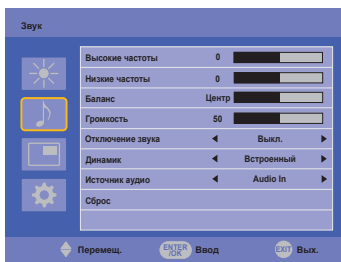

Элемент регулировки	Проблема / Параметр		Какую кнопку нажимать
Высокие частоты Treble	Слишком темное Слишком яркое		   
Низкие частоты Bass	Слишком темное Слишком яркое		   
Баланс Balance	Увеличение громкости левого динамика. Увеличение громкости правого динамика.		   
Громкость Volume	Слишком тихо Слишком громко		   
Отключение звука Mute	Выкл.	Восстановление звука с прежним уровнем громкости.	
	Вкл.	Временное отключение звука.	
Динамик Speaker	Встроенный	Встроенный динамик.	
	Линейный выход *	Выберите внешний громкоговоритель или наушники.	
Источник аудио Audio Source	Авто	Автоматически выбор входа AUTO.	
	Audio-In	Выберите вход LINE IN.	
Сброс Reset	Отмена	Вернуться в МЕНЮ.	
	OK	Сброс всех настроек в меню Режимы звука.	

* Доступно только для HDMI и DisplayPort входа.

Экран Screen



Элемент регулировки	Проблема / Параметр		Какую кнопку нажимать
Формат изображ.* ⁵ Aspect	Норм.* ²	Увеличить картинку для заполнения экрана в вертикальном направлении, сохраняя пропорции.	
	16:10* ¹	Вывод изображений из любого источника в формате 16:10.	
	5:4* ¹	Вывод изображений из любого источника в формате 5:4.	
	4:3* ¹	Вывод изображений из любого источника в формате 4:3.	
	Действительный* ²	Вывести изображение в исходном формате и разрешении.	
Настр. экрана* ³ Adjust Screen	Автонастройка* ⁴	Отмена	Вернуться в МЕНЮ.
		OK	Настройте Гор. / Верт. положение, Тактовая частота и Фаза автоматически.
	Фаза	Устранение мерцания текста или линий.	← → ← →
	Част. развертки	<input type="checkbox"/> Слишком узко	← →
		<input type="checkbox"/> Слишком широко	← →
Поз. гориз.	<input type="checkbox"/> ЭМ сильно налево	← →	
	<input type="checkbox"/> ЭМ сильно направо	← →	
Поз. верт.	<input type="checkbox"/> ЭМ слишком высоко	← →	
	<input type="checkbox"/> ЭМ слишком низко	← →	
Сенс. Интерфейс Touch Feature	Выкл.	Вернуться в МЕНЮ.	
	Вкл.	Включает сенсорную функцию. ПРИМЕЧАНИЕ Дисплей стены будет отключена для оптимизации производительности сенсорный.	

*¹ Только для входов HDMI(Video) и DisplayPort.

*² Только для входов VGA и HDMI(PC).

*³ Только для VGA входа.

*⁴ Для достижения наилучших результатов используйте функцию "Автоматическая регулировка" в сочетании с шаблоном настройки. См. раздел "НАСТРОЙКИ ЭКРАНА" на стр. 31.

*⁵ Если функция Touch включена, эта функция недоступна.

Настройки Setting

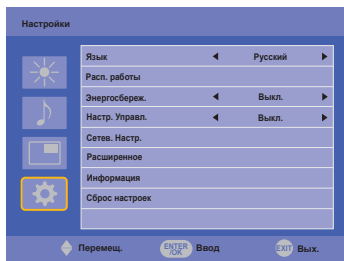

Элемент регулировки	Проблема / Параметр		Какую кнопку нажимать	
Язык Language	English	Английский	Nederlands	Голландский
	Français	Французский	Polski	Заполированность
	Español	Испанский	Русский	Русский
	Deutsch	Немецкий	Italiano	Итальянский
Расп. работы Schedule	Сегодня* ¹	Отображение текущей даты и времени. Год/Месяц/День/Час/Минута Уст. времени/Установка даты		
	Отобр. времени	Выкл.	Отобр. времени выключен.	
		Вкл.	Вывести текущее установленное время.	
Таймер on/off	Время включения или выключения дисплея. Выкл./Вкл. (Установка даты/Вход/Таймер включения/Таймер выключения)			
Энергосбереж.* ² Power Save	Выкл.	Энергосбереж. выключен.		
	Высокое	Дисплей может переключиться в "режим сна" при работе с любым источником, однако, только сигнал по VGA интерфейсу может вывести его из этого режима. В случае, если подключен другой источник, необходимо нажать кнопку питания, чтобы вывести дисплей из "режима сна".		
Настр. Управл. Control Setting	Выкл.	Настр. Управл. выключен.		
	RS-232C	Управление дисплеем через интерфейс RS-232C.		
	LAN	Управление дисплеем через сетевой интерфейс.		
Сетев. Настр.* ⁶ Network Settings	DHCP	Отмена	Вернуться в МЕНЮ.	
		Исполнить	После подключения будут автоматически отображаются настройки IP-адреса, маски подсети, Primary DNS и Secondary DNS и шлюза по умолчанию.	
	Вручную	Если подключение отсутствует, обратитесь к Администратору сети для получения информации о настройках IP-адреса, шлюза, маски подсети, Primary DNS и Secondary DNS и введите их соответствующим образом.		
Расширенное Advanced	Авто поиск	Выкл.	Авто поиск выключен.	
		Вкл.	Автоматическое распознавание доступных источников сигнала.	
	Автонастройка* ³	Выкл.	Автонастройка выключен.	
		Вкл.	Настройте Гор. / Верт. положение, Тактовая частота и Фаза автоматически.	

Настройки Setting



Элемент регулировки	Проблема / Параметр		Какую кнопку нажимать	
Расширенное Advanced	Повер. Экр. меню	Ландшафт	Альбомный режим	
		Портрет	Портретный режим	
	Инфо экр. Меню	Выкл.	Инфо экр. меню выключен.	
		Вкл.	При переключении активных видеовходов монитора или изменении частоты обновления экрана монитор отобразит текущий активный вход и разрешение.	
	ACR	Выкл.	Обычная контрастность	
		Вкл.	Увеличенная контрастность	
	DP	Установите версию DisplayPort. 1,1/1,2		
	Заставка	Выкл.	Логотип iiyama не отображается когда монитор включен.	
		Вкл.	Логотип iiyama отображается когда монитор включен.	
	Предотвр. остат. изобр.	Чистка точек	Выкл.	Чистка точек выключен.
Белый фон		Вкл.	Рисует 4×4 пиксель-блок на экране.	
Поклонник* ⁴	Авто	Вентилятор включается автоматически, когда температура внутри монитора достигает 60° C или выше.		
	Выкл.	Вентилятор выключен.		
	Вкл.	Вентилятор включен.		
Информация Information	Модель/Длит. работы/Версия ПО/Версия LAN/IP адрес* ⁵ ПРИМЕЧАНИЕ Прочитайте в руководстве графического адаптера об изменении разрешения и обновления.			
Сброс настроек All Reset	Отмена	Вернуться в МЕНЮ.		
	ОК	Восстанавливаются стандартные заводские настройки.		

*¹ Должно быть включено если используется Таймер Включения / Отключения.

*² Интерфейс RS-232C может переключить любой режим из состояния энергосбережения.

*³ Для достижения наилучших результатов используйте функцию "Автоматическая регулировка" в сочетании с шаблоном настройки. См. раздел "НАСТРОЙКИ ЭКРАНА" на стр. 31.

*⁴ Если экран используется в режиме "лицом вверх" (face-up), пожалуйста, не забудьте включить функции вентилятора.

*⁵ IP-адрес отображается только при наличии подключения к локальной сети.

*⁶ Можно использовать если выбрана LAN в Настройках Управления.

НАСТРОЙКИ ЭКРАНА

Настройте изображение в соответствии с процедурами, описанными ниже, если используется аналоговый входной сигнал.

- Настройки экрана, описанные в руководстве, предназначены для установки изображения и уменьшения мерцания или размытости при работе с компьютером.
- Монитор предназначен для работы с разрешением 1920 × 1200 причем при работе с меньшим разрешением может наблюдаться ухудшение характеристик изображения вследствие того, что при этом картинка автоматически растягивается на весь экран. Работа с монитором рекомендуется при разрешении 1920 × 1200.
- Отображаемый текст или линии могут быть искажены или иметь неоднородности по толщине, появляющиеся при увеличении экранного изображения.
- Настройку положения изображения или частоты рекомендуется проводить с помощью стандартных средств управления монитором, а не путем использования компьютерных программ или утилит.
- Настройки рекомендуется производить после прогрева дисплея, по меньшей мере, в течение 30 минут.
- После выполнения автонастройки (Auto Adjust), в зависимости от разрешения и синхронизации сигнала, может потребоваться проведение дополнительной корректировки.
- Автонастройка может работать некорректно при отображении картинки, отличающейся от Test.bmp (шаблон настройки экрана). В этом случае требуется ручная настройка.

Существует два способа настройки экранного изображения. Первым способом является автоматическая регулировка положения изображения, Тактовая частота и фаза. Другой способ заключается в ручном проведении настроек.

Когда монитор подключается к новому компьютеру произведите автонастройку, иначе произойдет изменение разрешения. Если после выполнения автонастройки изображение на экране мерцает или размыто, или картинка не умещается на дисплее, то потребуются проведение ручной настройки. Обе настройки должны быть проведены с использованием шаблонов настройки (Test.bmp), которые можно найти на сайте (<http://www.iiyama.com>).

В этом руководстве описана настройка монитора для работы с операционными системами Windows® OS.

- ① Выберите оптимальное разрешение для изображения.
- ② Установите Test.bmp (шаблон настройки экрана) в качестве обоев рабочего стола.

ПРИМЕЧАНИЕ

- Если вы не знаете, как сменить обои рабочего стола, обратитесь к соответствующей документации по операционной системе.
- Установите положение изображения на дисплее в центре рабочего стола, с помощью диалогового меню установки обоев.

[Шаблон Настройки]

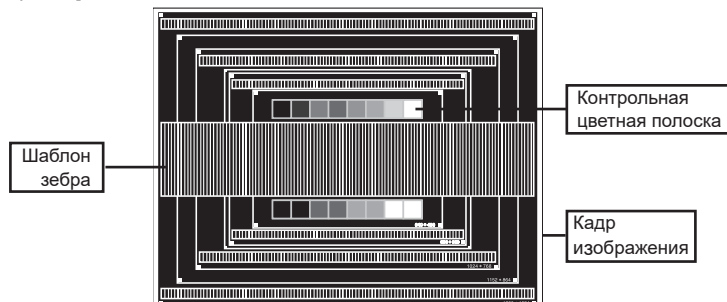

- ③ **Корректировка результатов автоматической настройки (Auto Adjustment).**
- ④ **Если картинка мерцает, размыта или не помещается на экране, скорректируйте изображение вручную, применяя описанную ниже процедуру.**
- ⑤ **Подстройте положение по вертикали (Верт. положение) таким образом, чтобы верх и низ картинки умещались на экране.**

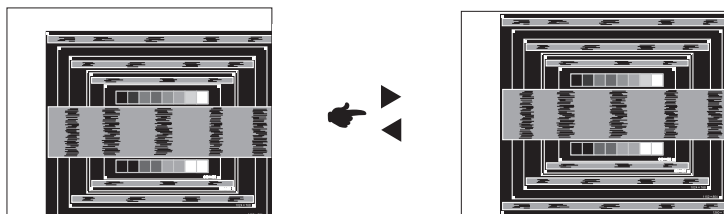

- ⑥ **1) Подстройте положение по горизонтали (Гор. положение) таким образом, чтобы левая сторона картинки сместилась к левому краю экрана.**

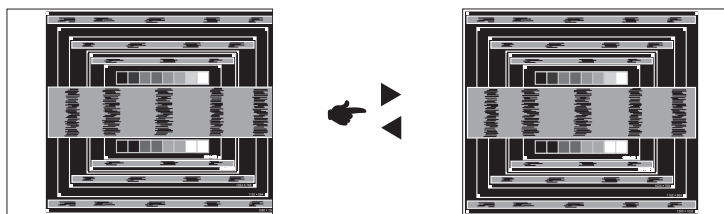

- 2) Растяните правый край картинки до правого края экрана с помощью настройки размера по горизонтали (Тактовая частота).**

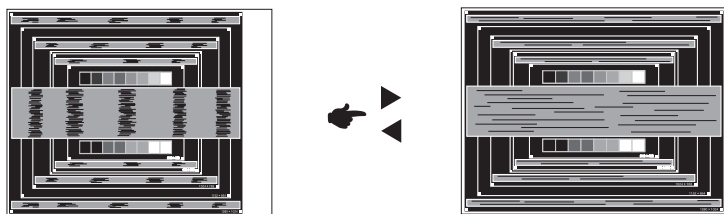

ПРИМЕЧАНИЕ

- Когда левая сторона рамки картинки уходит за левый край дисплея при настройке размера по горизонтали (Тактовая частота), повторите шаги 1) и 2).
- Другим способом проведения корректировки синхронизации является корректировка вертикальных волнистых линий на шаблоне "зебра".
- Картинка может мерцать при проведении настройки размера по горизонтали (Тактовая частота), горизонтального положения (Гор. положение) и вертикального положения (Верт. положение).
- Если после проведения настройки размера по горизонтали (Тактовая частота) кадр изображения больше или меньше, чем область отображения дисплея, повторите шаги, начиная с ③.

- ⑦ Для корректировки горизонтальной волнистости, мерцания или размытости на шаблоне “зедра”, используйте точную настройку (Фаза).

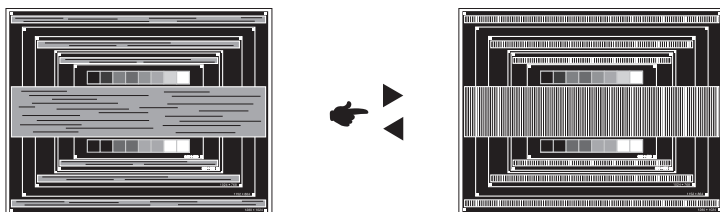

ПРИМЕЧАНИЕ

- Если на части экрана остается сильное мерцание или видны искажения, повторите настройки шага ⑥ и ⑦ для корректировки размера по горизонтали (Тактовая частота).
 - Скорректируйте горизонтальное положение (Гор. положение) после проведения точной настройки, если горизонтальное положение уходит за пределы области регулировки.
- ⑧ По окончании настройки размера и точной настройки скорректируйте яркость (Яркость) и цветовую настройку (Цвет) для получения приемлемой картинки. Теперь можно сменить обои рабочего стола на те, что у вас были установлены ранее.

ФУНКЦИЯ УПРАВЛЕНИЯ ЭНЕРГОПОТРЕБЛЕНИЕМ

Регулирование потребления электроэнергии данного изделия соответствует всем требованиям энергосбережения VESA DPMS. Когда ваш компьютер не используется, монитор автоматически снижает расход энергии, необходимой для его функционирования.

Чтобы использовать эту возможность, монитор должен быть подключен к компьютеру, совместимому с VESA DPMS. Режим регулирования потребления электроэнергии описан ниже. Необходимые настройки, включая установки таймера, должны производиться на компьютере. Информацию по конфигурированию этих настроек можно почерпнуть из руководства к вашей операционной системе.

■ Режим управления потреблением электроэнергии

При исчезновении поступающих от компьютера видеосигнал разверток, монитор входит в режим энергосбережения, при котором потребление электроэнергии уменьшается до уровня менее 1,0 Вт*. Экран темнеет, индикатор подачи питания начинает светиться оранжевым цветом. Возврат из режима энергосбережения происходит через несколько секунд после нажатия любой клавиши на клавиатуре или движения мышью.

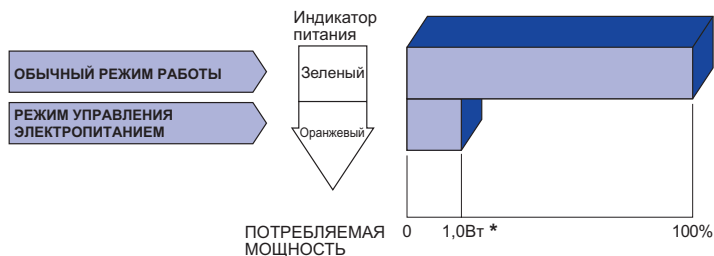

* Периферийный устройства USB / устройства Аудио не подключены.

ПРИМЕЧАНИЕ

Даже находясь в режиме энергосбережения, монитор потребляет энергию. Во избежание бесполезного расходования энергии отключайте монитор, нажимая на клавишу питания каждый раз, когда монитор подолгу не используется, например, ночью и по выходным.

УСТРАНЕНИЕ НЕИСПРАВНОСТЕЙ

Если монитор не работает надлежащим образом, возможно, проблему удастся решить, выполнив описанные ниже действия.

Выполните настройки, описанные в разделе РАБОТА С МОНИТОРОМ, в зависимости от возникшей проблемы. Если монитор не показывает изображение, перейдите к этапу 2.

Проверьте следующие пункты, если не удалось найти подходящую настройку в разделе РАБОТА С МОНИТОРОМ или если проблема не устранена.

Если у вас возникла проблема, которая не описана ниже, либо вы не можете устранить проблему, прекратите использование монитора и обратитесь за дальнейшей помощью к местному дилеру или в сервисный центр iiyama.

Проблема

Проверьте

① Отсутствует изображение.

(Индикатор питания не загорелся.)

(Индикатор питания Зеленый.)

(Индикатор питания оранжевый.)

- Кабель питания плотно вставлен в соответствующее гнездо.
- Питание включено.
- К розетке подводится напряжение. Проверьте каким-либо другим прибором (например, настольной лампой).
- Если активна программа хранитель экрана, нажмите на любую клавишу или подвигайте мышью.
- Увеличьте контрастность и /или яркость.
- Компьютер включен.
- Сигнальный кабель подключен правильно.
- Синхронизация сигнала компьютера соответствует техническим характеристикам монитора.
- Если монитор находится в режиме энергосбережения, нажмите клавишу на клавиатуре или подвигайте мышью.
- Компьютер включен.
- Сигнальный кабель подключен правильно.
- Синхронизация сигнала компьютера соответствует техническим характеристикам монитора.

② Экран не синхронизирован.

- Сигнальный кабель подсоединен надлежащим образом.
- Синхронизация сигналов компьютера соответствует техническим характеристикам монитора.
- Уровень выходного видеосигнала компьютера соответствует техническим характеристикам монитора.

③ Экран расположен не в центре.

- Синхронизация сигналов компьютера соответствует техническим характеристикам монитора.

④ Экран слишком яркий или слишком темный.

- Уровень выходного видеосигнала компьютера соответствует техническим характеристикам монитора.

⑤ Экран дрожит.

- Напряжение питания соответствует техническим характеристикам монитора.
- Синхронизация сигналов компьютера соответствует техническим характеристикам монитора.

Проблема

Проверьте

- ⑥ Нет звука.
- Звуковое оборудование (компьютер и пр.) включено.
 - Аудиокабель подсоединен надлежащим образом.
 - Параметр Volume (Громкость) прибавлен.
 - Параметр Mute (Откл. звук) имеет значение OFF (ОТКЛ.).
 - Уровень выходного аудиосигнала звукового оборудования соответствует техническим характеристикам монитора.
- ⑦ Звук слишком громкий или слишком тихий.
- Уровень выходного аудиосигнала звукового оборудования соответствует техническим характеристикам монитора.
- ⑧ Слышен странный звук.
- Аудиокабель подсоединен надлежащим образом.
- ⑨ Сенсорный экран не отвечает.
- Кабель USB плотно вставлен в гнездо.
 - Не установлен программный драйвер сенсорного экрана.
- ⑩ Положение прикосновения не вызывает отклонение.
- Функция калибровки настроена надлежащим образом.

ИНФОРМАЦИЯ ОБ УТИЛИЗАЦИИ

Для наилучшей защиты окружающей среды не выбрасывайте ваш монитор.

Посетите наш вебсайт www.iiyama.com для получения указаний об утилизации монитора.

ПРИЛОЖЕНИЕ

Допускаются изменения дизайна и характеристик.

СПЕЦИФИКАЦИИ : ProLite TF4938UHSC-B2AG

Сенсорный экран	Технология	Прогнозируемая емкостная технология 15points
	Обработка поверхности Пропускание света	84%
	Твердость	7H
	Толщина	4мм
	Система связи	Последовательная передача USB
Категория раазмера		49"
ЖК-панели	Панель технология	IPS
	Размер	Диагональ: 123см (49")
	Размер пикселя	0,27963мм (Ш) × 0,27963 мм (В)
	Яркость	500 кд/м ² (Типичное) 420 кд/м ² (с сенсорной панелью)
	Контрастность	1100 : 1 (Типичное)
	Угол обзора	Вправо/Влево : 178°, Вверх/Вниз: 178° (Типичное)
	Время отклика	8 мс (Серый к Серому)
Pixel Format	3840(Ш), 2160(В) Pixels	
Кол-во отображаемых цветов		Примерно 16,7 млн.
Частоты синхронизации		VGA: Гориз: 30,0-83,0 кГц, Верт: 50-76 Гц DVI/HDMI2: Гориз: 30,0-83,0 кГц, Верт: 23-76 Гц HDMI1/DisplayPort: Гориз: 30,0-135,0 кГц, Верт: 23-76 Гц
Максимальное разрешение		VGA/DVI: 1920 × 1200, 60Hz HDMI1/DisplayPort: 3840 × 2160, 60Hz HDMI2: 3840 × 2160, 30Hz
Входной разъем		VGA, DVI-D, HDMI×2, DisplayPort
Входной аудиоразъем		mini jack
LAN		RJ45
Последовательный порт		RS-232C In
Plug & Play		VESA DDC2B™
Синхросигналы		Выдел. синхросигнал: TTL, Positive or Negative
Видеосигналы		Аналоговый: 0,7Vp-p (Стандартный), 75Ω, Positive Цифровой: DVI (Соотв. стандарту версия 1,0) соответственно; Цифровой: HDMI1, HDMI2, DisplayPort
Входной аудиосигнал		2Vrms maximum
Разъем Удлинитель ИК		mini jack
Разъем для наушников		mini jack
Динамики		8Вт × 2 (Стереодинамики)
Максим. размеры экрана		1073,8 мм W × 604,0 мм H / 42,3" W × 23,8" H
Электропитание		100-240 В, 50-60 Гц, 1,75А
Потребление энергии*		135Вт станд., Режим энергосбережения: 1,0 Вт макс

ПРИМЕЧАНИЕ

* Периферийный устройства USB / устройства Аудио не подключены.

Габариты, масса	1154,0 × 684,0 × 73,5 мм / 45,4 × 26,9 × 2,9" (W×H×D) 33,3кг / 73,4lbs
Условия окружающей среды	При работе: Темп. от 0 до 40°C / от 32 до 104°F Влажность от 10 до 90% (без конденсата) При хранении: Темп. от -20 до 60°C / от 4 до 140°F Влажность от 10 до 90% (без конденсата)
Сертификация	CE, EAC, TÜV-Bauart, cULus

**СПЕЦИФИКАЦИИ : ProLite TF5538UHSC-B2AG /
ProLite TF5538UHSC-W2AG**

Сенсорный экран	Технология	Прогнозируемая емкостная технология 15points
	Обработка поверхности Пропускание света	84%
	Твердость	7H
	Толщина	4мм
	Система связи	Последовательная передача USB
Категория раазамера		55"
ЖК-панель	Панель технология	IPS
	Размер	Диагональ: 139см (55")
	Размер пикселя	0,315 мм (Ш) × 0,315 мм (В)
	Яркость	500 кд/м ² (Типичное) 420 кд/м ² (с сенсорной панелью)
	Контрастность	1100 : 1 (Типичное)
	Угол обзора	Вправо/Влево : 178°, Вверх/Вниз: 178° (Типичное)
	Время отклика	8 мс (Серый к Серому)
Pixel Format	3840(Ш), 2160(В) Pixels	
Кол-во отображаемых цветов		Примерно 16,7 млн.
Частоты синхронизации		VGA: Гориз: 30,0-83,0 кГц, Верт: 50-76 Гц DVI/HDMI2: Гориз: 30,0-83,0 кГц, Верт: 23-76 Гц HDMI1/DisplayPort: Гориз: 30,0-135,0 кГц, Верт: 23-76 Гц
Максимальное разрешение		VGA/DVI: 1920 × 1200, 60Hz HDMI1/DisplayPort: 3840 × 2160, 60Hz HDMI2: 3840 × 2160, 30Hz
Входной разъем		VGA, DVI-D, HDMI×2, DisplayPort
Входной аудиоразъем		mini jack
LAN		RJ45
Последовательный порт		RS-232C In
Plug & Play		VESA DDC2B™
Синхросигналы		Выдел. синхросигнал: TTL, Positive or Negative
Видеосигналы		Аналоговый: 0,7Vp-p (Стандартный), 75Ω, Positive Цифровой: DVI (Соотв. стандарту версия 1,0) соответственно; Цифровой: HDMI1, HDMI2, DisplayPort
Входной аудиосигнал		2Vrms maximum
Разъем Удлинитель ИК		mini jack
Разъем для наушников		mini jack
Динамики		8Вт × 2 (Стереодинамики)
Максим. размеры экрана		1209,6 мм W × 680,4 мм H / 47,6" W × 26,8" H
Электропитание		100-240 В, 50-60 Гц, 1,9А
Потребление энергии*		155 Вт станд., Режим энергосбережения: 1,0 Вт макс
Габариты, масса		1294,5 × 765,5 × 68,0 мм / 51,0 × 30,1 × 2,7" (W×H×D) 41,0кг / 90,4lbs

ПРИМЕЧАНИЕ

* Периферийный устройства USB / устройства Аудио не подключены.

Условия окружающей среды	При работе: Темп.	от 0 до 40°C / от 32 до 104°F
	Влажность	от 10 до 90% (без конденсата)
Сертификация	При хранении: Темп.	от -20 до 60°C / от 4 до 140°F
	Влажность	от 10 до 90% (без конденсата)

РАЗМЕРЫ : ProLite TF4938UHSC-B2AG

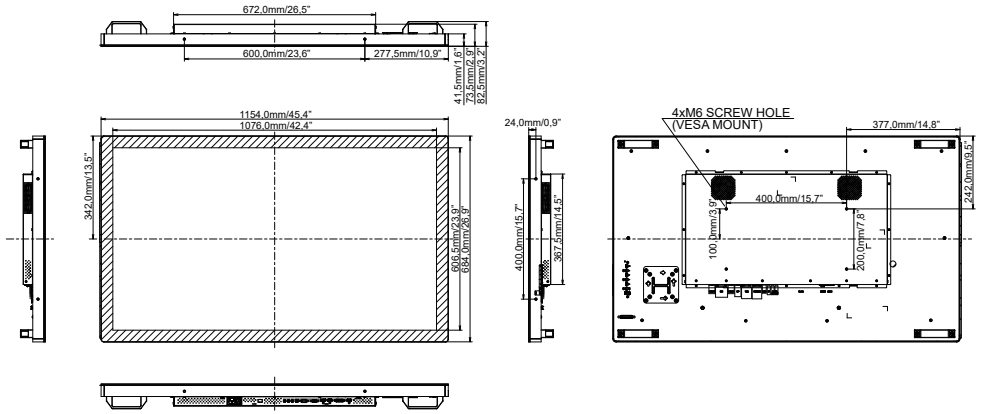

РАЗМЕРЫ : ProLite TF5538UHSC-B2AG / ProLite TF5538UHSC-W2AG

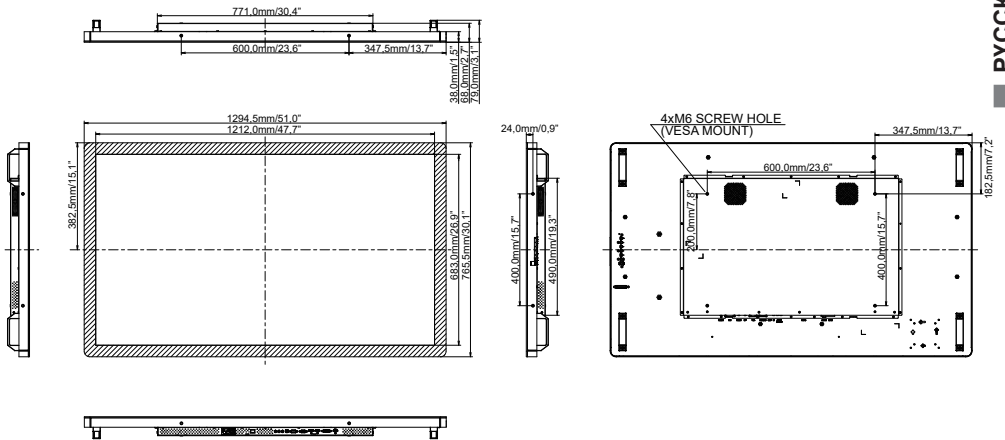

ПОДДЕРЖ. РЕЖИМЫ СИНХРОНИЗАЦИИ

Видео режим			Горизонтальная частота	Вертикальная частота	Частота синхронизации	
VESA	VGA	640 × 480	31,469kHz	59,940Hz	25,175MHz	
		720 × 400	31,467kHz	70,080Hz	28,320MHz	
	SVGA	800 × 600	37,879kHz	60,317Hz	40,000MHz	
	XGA	1024 × 768	48,363kHz	60,004Hz	65,000MHz	
		1280 × 720	44,720kHz	60,000Hz	74,500MHz	
	SXGA	1280 × 1024	63,981kHz	60,020Hz	108,000MHz	
			79,976kHz	75,025Hz	135,000MHz	
	WSXGA+	1680 × 1050	65,290kHz	59,954Hz	146,250MHz	
	Full HD	1920 × 1080	67,500kHz	60,000Hz	148,500MHz	
	WUXGA	1920 × 1200	74,038kHz	59,950Hz	154,000MHz	
UHD	3840 × 2160	67,430kHz	29,970Hz	296,700MHz	*1	
		133,313kHz	59,997Hz	533,250MHz	*2	
SD	480p	60Hz	31,469kHz	59,940Hz	27,000MHz	*1
	576p	50Hz	31,250kHz	50,000Hz	27,000MHz	*1
HD	720p	50Hz	37,500kHz	50,000Hz	74,250MHz	*1
	720p	60Hz	45,000kHz	60,000Hz	74,250MHz	*1
	1080p	24Hz	27,000kHz	24,000Hz	74,250MHz	*1
	1080p	30Hz	33,750kHz	30,000Hz	74,250MHz	*1
	1080p	50Hz	56,250kHz	50,000Hz	148,500MHz	*1
	1080p	60Hz	67,500kHz	60,000Hz	148,500MHz	*1

*1 Только для входа HDMI1/HDMI2/DisplayPort.

*2 Только для входа HDMI1/DisplayPort.