

MODE D'EMPLOI

ProLite

LCD Monitor

FRANÇAIS

ProLite TF3237MSC
ProLite TF4237MSC

Merci d'avoir choisi le moniteur LCD iiyama. Ce petit manuel contient toutes les informations nécessaires à l'utilisation du moniteur. Prière de le lire attentivement avant d'allumer le moniteur. Conserver ce manuel pour toute référence ultérieure.

DECLARATION DE CONFORMITE AU MARQUAGE CE

Ce moniteur LCD est conforme aux spécifications des directives CE/UE 2014/30/UE, aux directives EMC, les basses tensions 2014/35/UE et directives RoHS 2011/65/UE.

ATTENTION

Ce produit est de type 'A'. Dans le cadre d'une utilisation dans un environnement domestique, ce produit peut créer des interférences. Il est conseillé à l'utilisateur de prendre les mesures nécessaires.

IYAMA CORPORATION: Wijkemeerstraat 8, 2131 HA Hoofddorp, The Netherlands

Modèle No. : PL3237 / PL4237

-
- Nous nous réservons le droit de modifier les caractéristiques de nos produits sans préavis.
 - Toutes les marques de fabrique utilisées dans ce mode d'emploi appartiennent à leurs propriétaires respectifs.

TABLE DES MATIERES

POUR VOTRE SECURITE.....	1
CONSIGNES DE SECURITE.....	1
REMARQUES SUR LES ECRANS A CRISTAUX LIQUIDES (LCD) ..	3
SERVICE CLIENT.....	5
ENTRETIEN.....	5
AVANT D'UTILISER LE MONITEUR.....	6
FONCTIONS.....	6
VÉRIFICATION DU CONTENU DE L'EMBALLAGE.....	6
DEBALLAGE : ProLite TF4237MSC.....	7
SPECIAL NOTES ON.....	7
COMMANDES ET CONNECTEURS : MONITEUR.....	8
INSTALLATION.....	9
COMMANDES ET CONNECTEURS :	
télécommande(Pour le SAV).....	11
PRÉPARATION DE LA TÉLÉCOMMANDE.....	12
OPERATION BASIC.....	13
CONNEXION DE VOTRE MONITEUR.....	16
MISE EN ROUTE DE L'ORDINATEUR.....	17
UTILISATION DU MONITEUR.....	18
MENU DES PARAMÈTRES DE RÉGLAGE.....	20
AJUSTEMENTS DE L'ÉCRAN.....	25
SYSTÈME D'ÉCONOMIE D'ÉNERGIE.....	28
DEPANNAGE.....	29
INFORMATIONS DE RECYCLAGE.....	30
ANNEXE.....	31
CARACTÉRISTIQUES TECHNIQUES : ProLite TF3237MSC.....	31
CARACTÉRISTIQUES TECHNIQUES : ProLite TF4237MSC.....	32
DIMENSIONS : ProLite TF3237MSC.....	34
DIMENSIONS : ProLite TF4237MSC-B2AG.....	34
DIMENSIONS :	
ProLite TF4237MSC-B3AG / ProLite TF4237MSC-B4AG.....	35
FRÉQUENCES DE SYNCHRONISATION.....	36



Nous recommandons le recyclage des produits usagés. Contacter votre revendeur ou le support iiyama. Des informations sur le recyclages sont disponibles sur le site Internet : <http://www.iiyama.com>.

POUR VOTRE SECURITE

CONSIGNES DE SECURITE

AVERTISSEMENT

MISE HORS TENSION DU MONITEUR EN CAS DE FONCTIONNEMENT ANORMAL

En cas de phénomène anormal tel que de la fumée, des bruits étranges ou de la vapeur, débranchez le moniteur et contactez immédiatement votre revendeur ou le service technique iiyama. Tout autre utilisation peut être dangereuse et peut engendrer un incendie ou un choc électrique.

NE JAMAIS OUVRIR LE BOITIER

Ce moniteur contient des circuits haute-tension. La dépose du boîtier peut vous exposer à des risques d'incendie ou de chocs électriques.

NE PAS INTRODUIRE D'OBJETS DANS LE MONITEUR

N'insérez pas d'objets solides ou liquides tel que de l'eau à l'intérieur du moniteur. En cas d'accident, débranchez votre moniteur immédiatement et contactez votre revendeur ou le service technique iiyama. L'utilisation du moniteur avec un objet logé à l'intérieur peut engendrer un incendie, un choc électrique ou des dommages.

INSTALLER LE MONITEUR SUR UNE SURFACE PLANE ET STABLE

Le moniteur peut blesser quelqu'un s'il tombe ou s'il est lancé.

NE PAS UTILISER SON MONITEUR PRES DE L'EAU

N'utilisez pas le moniteur à proximité d'un point d'eau pour éviter les éclaboussures, ou si de l'eau a été répandue dessus cela peut engendrer un incendie ou un choc électrique.

UTILISER LA TENSION SECTEUR SPECIFIEE

Assurez-vous que le moniteur fonctionne à la tension d'alimentation secteur spécifiée. L'utilisation d'une tension incorrecte occasionnera un mal fonctionnement et peut engendrer un incendie ou un choc électrique.

PROTECTION DES CABLES

Ne pas tirer ou plier les câbles d'alimentation et de signal. Ne pas poser le moniteur ou tout autre objet volumineux sur ces câbles. Des câbles endommagés peuvent engendrer un incendie ou un choc électrique.

CONDITIONS CLIMATIQUES DEFAVORABLES

Il est conseillé de ne pas utiliser le moniteur pendant un orage violent en raison des coupures répétées de courant pouvant entraîner des malfunctions. Il est également conseillé de ne pas toucher à la prise électrique dans ces conditions car elles peuvent engendrer des chocs électriques.

ATTENTION

INSTALLATION

Pour prévenir les risques d'incendie, de chocs électriques ou de dommages, installez votre moniteur à l'abri de variations brutales de températures et évitez les endroits humides, poussiéreux ou enfumés. Vous devrez également éviter d'exposer votre moniteur directement au soleil ou tout autre source lumineuse.

NE PAS PLACER LE MONITEUR DANS UNE POSITION DANGEREUSE

Le moniteur peut basculer et causer des blessures s'il n'est pas convenablement installé. Vous devez également vous assurer de ne pas placer d'objets lourds sur le moniteur, et qu'aucun câble ne soient accessibles à des enfants qui pourraient les tirer et se blesser avec.

MAINTENIR UNE BONNE VENTILATION

Le moniteur est équipé de fentes de ventilation. Veuillez à ne pas couvrir les fentes ou placer un objet trop proche afin d'éviter tout risque d'incendie. Pour assurer une circulation d'air suffisante, installer le moniteur à 10 cm environ du mur. Les fentes d'aération sur l'arrière du châssis seront obstruées et il y aura risque de surchauffe du moniteur si vous retirez le socle du moniteur. La dépose du socle entraînera une surchauffe du moniteur ainsi que des risques d'incendie et de dommages. L'utilisation du moniteur lorsque celui-ci est posé sur sa partie avant, arrière ou retourné ou bien sur un tapis ou un matériau mou peut également entraîner des dommages.

DECONNECTEZ LES CABLES LORSQUE VOUS DEPLACEZ LE MONITEUR

Avant de déplacer le moniteur, désactivez le commutateur de mise sous tension, débranchez le moniteur et assurez-vous que le câble vidéo est déconnecté. Si vous ne le déconnectez pas, cela peut engendrer un incendie et un choc électrique.

DEBRANCHEZ LE MONITEUR

Afin d'éviter les accidents, nous vous recommandons de débrancher votre moniteur s'il n'est pas utilisé pendant une longue période.

TOUJOURS DEBRANCHER LE MONITEUR EN TIRANT SUR LA PRISE

Débrancher le câble d'alimentation ou le câble de signal en tirant sur la prise. Ne jamais tirer le câble par le cordon car cela peut engendrer un incendie ou un choc électrique.

NE TOUCHEZ PAS LA PRISE AVEC DES MAINS HUMIDES

Si vous tirez ou insérez la prise avec des mains humides, vous risquez un choc électrique.

LORS DE L'INSTALLATION DU MONITEUR SUR VOTRE ORDINATEUR

Assurez-vous que l'ordinateur soit suffisamment robuste pour supporter le poids car cela pourrait engendrer des dommages à votre ordinateur.

AUTRES

RECOMMANDATIONS D'USAGE

Pour prévenir toute fatigue visuelle, n'utilisez pas le moniteur à contre-jour ou dans une pièce sombre. Pour un confort et une vision optimum, positionnez l'écran juste au-dessus du niveau des yeux et à une distance de 40 à 60 cm (16 à 24 pouces). En cas d'utilisation prolongée du moniteur, il est recommandé de respecter une pause de 10 minutes par heure car la lecture continue de l'écran peut entraîner une fatigue de l'oeil.

REMARQUES SUR LES ECRANS A CRISTAUX LIQUIDES (LCD)

- Les symptômes suivants n'indiquent pas qu'il y a un problème, c'est normal:

NOTEZ

- Quand vous allumez le LCD pour la première fois, l'image peut être mal cadrée à l'écran suivant le type d'ordinateur que vous utilisez. Dans ce cas ajuster l'image correctement.
- La luminosité peut être légèrement inégale selon la configuration de bureau utilisée.
- En raison de la nature de l'écran LCD, une image rémanente de la précédente vue peut subsister après un nouvel affichage, si la même image a été affichée pendant des heures. Dans ce cas, l'affichage est rétabli lentement en changeant d'image ou en éteignant l'écran pendant des heures.

- Les écrans large format n'ont pas été conçus pour une utilisation en extérieur.
- Si vous utilisez un câble plus long que le câble fourni, la qualité d'image n'est pas garantie. La fonction tactile n'est pas garantie avec la longueur du câble USB au-delà de 3m.

CONSEILS D'UTILISATION

Ce produit est conçu pour une utilisation optimale de 24 heures par jour

L'affichage est compatible pour une utilisation à plat, avec l'écran face vers le haut en mode Paysage ou Portrait. Utilisez la fonction "Fan On" pour une utilisation en mode table.

PERSISTANCE D'IMAGE / IMAGE FIGÉE

Il faut être conscient que tous les écrans LCD peuvent être affectés par un effet de rémanence ou autrement appelé : « persistance d'image ». Une image résiduelle apparaît sur l'écran lorsque les images statiques sont affichées pendant longtemps. La persistance de l'image n'est pas permanente, mais il faut essayer d'éviter un affichage pendant une longue durée.

Pour éviter les persistance d'image, éteignez le moniteur jusqu'à la disparition de la dernière image affichée. Si une image était affichée depuis plus d'une heure, il est probable qu'il y ait une image « fantôme » ; vous devez alors éteindre le moniteur pendant une heure pour faire disparaître l'image résiduelle.

Pour tous les produits LFD, iiyama recommande d'afficher les images en mouvement et utiliser un économiseur d'écran se déplaçant à intervalles réguliers chaque fois que l'écran est en veille. Vous pouvez également éteindre le moniteur lorsqu'il ne sert pas pour une prévention.

Il y a également d'autres possibilités pour réduire le risque de persistance de l'image comme la fonction de FAN-(si disponible), rétro-éclairage faible et les paramètres de faible luminosité.

POUR UNE UTILISATION PROLONGÉE COMME AFFICHAGE PUBLIC

■ Image figée sur l'écran LCD

Quand une image statique est affichée pendant une longue durée, les traces de charge électriques peuvent rester près des électrodes à l'intérieur du LCD et de ce fait, une persistance d'image (fantôme) peut apparaître.

La persistance d'image n'est pas une caractéristique permanente.

■ Recommandations

Pour éviter une image figée et promouvoir l'allongement de l'espérance de vie de votre écran, nous recommandons ce qui suit :

1. Évitez les images statiques affichées pendant de longues périodes - changer les images statiques en boucle continue.
2. Éteignez le moniteur lorsqu'il ne sert pas avec la télécommande ou en utilisant le mode d'économie d'énergie / fonction de gestion.
3. Lorsque le moniteur est installé dans un environnement de température ambiante élevée ou dans un emplacement fermé, utilisez le ventilateur, un économiseur d'écran et les fonctions de faible luminosité.
4. Une ventilation convenable est requise pour toute installation de moniteur – un système de climatisation automatique pourrait être requis dans certains cas.
5. Nous recommandons fortement l'utilisation d'un refroidissement actif avec des ventilateurs pour des durées de fonctionnement longues ou des environnements de températures ambiantes élevées.

SERVICE CLIENT

NOTEZ

- Si vous devez retourner votre matériel et que vous ne possédez plus votre emballage d'origine, merci de contacter votre revendeur ou le service après vente d'Iiyama pour conseil ou pour remplacer l'emballage.

ENTRETIEN

AVERTISSEMENT

- Si vous renversez n'importe quel objet solide ou liquide tel que de l'eau à l'intérieur du moniteur, débranchez immédiatement le câble d'alimentation et contactez votre revendeur ou le service technique Iiyama.

ATTENTION

- Pour des raisons de sécurité, éteindre et débrancher le moniteur avant de le nettoyer.

NOTEZ

- Ne pas gratter ou frotter l'écran à l'aide d'un objet dur afin de ne pas endommager le panneau LCD.
- L'utilisation des solvants suivants est à proscrire pour ne pas endommager le boîtier et l'écran LCD:

Diluant	Essence	Nettoyants gras
Nettoyants en atomiseur	Cire	Solvants acides ou alcalins
- Le contact du boîtier avec un produit en caoutchouc ou en plastique pendant longtemps peut dégrader ou écailler sa peinture.

BOITIER

Éliminer les tâches à l'aide d'un chiffon légèrement humide et d'un détergent doux, puis essuyer le boîtier à l'aide d'un chiffon sec et propre.

ECRAN LCD

Un nettoyage périodique est recommandé avec un chiffon sec et doux. N'utilisez pas de papier tissé car cela endommagera l'écran LCD.

AVANT D'UTILISER LE MONITEUR

FONCTIONS

- ◆ Résolutions prises en charge jusqu'à 1920 × 1080
- ◆ Contraste élevé 3000:1 (Typique) / Luminosité 500cd/m² (Typique: sans écran tactile) : ProLite TF3237MSC
- ◆ Contraste élevé 1000:1 (Typique) / Luminosité 400cd/m² (Typique: sans écran tactile) : ProLite TF4237MSC-B2AG
- ◆ Contraste élevé 3000:1 (Typique) / Luminosité 400cd/m² (Typique: sans écran tactile) : ProLite TF4237MSC-B3AG
- ◆ Contraste élevé 4000:1 (Typique) / Luminosité 500cd/m² (Typique: sans écran tactile) : ProLite TF4237MSC-B4AG
- ◆ Lissage numérique des caractères
- ◆ Configuration automatique
- ◆ Haut-parleurs stéréo
2 haut-parleurs stéréo 7 W
- ◆ Conforme au Plug & Play VESA DDC2B
Conforme à Windows[®] XP/Vista/7/8/8,1/10
- ◆ Économie d'énergie (conforme à VESA DPMS)
- ◆ Conforme au standard de montage VESA (400 mm x 200 mm)
- ◆ Conforme au standard de IPX1 (Seulement la face avant)

FRANÇAIS

VÉRIFICATION DU CONTENU DE L'EMBALLAGE

Les accessoires suivants sont inclus dans votre emballage. Vérifiez qu'ils sont inclus avec le moniteur. En cas d'élément absent ou endommagé, veuillez contacter votre revendeur local iiyama ou le bureau régional iiyama.

- | | | |
|--|------------------------------|----------------------------------|
| ■ Câble d'alimentation* | ■ Câble de VGA | ■ Câble de DVI-D |
| ■ Câble de USB | ■ Câble Extension InfraRouge | ■ télécommande(Pour le SAV) |
| ■ Pile bouton CR2025 (pour télécommande) | | ■ Clip(Pour attacher les câbles) |
| ■ Guide de sécurité | ■ Guide de démarrage rapide | |

ATTENTION

* La valeur nominale du câble d'alimentation fourni dans les régions à 120 V est de 10 A/125 V. Si vous utilisez une alimentation plus élevée que cette valeur nominale, un câble d'alimentation avec une valeur nominale de 10 A/250 V doit être utilisé. Cependant, toutes garanties sont exclues pour tout problème ou dommage causé par un câble d'alimentation non fourni par iiyama.

DEBALLAGE : ProLite TF4237MSC

- ① Avant de déballer votre moniteur, préparez une surface stable, équilibrée et propre à proximité d'une prise murale. Posez la boîte avec le moniteur LCD en position verticale et ouvrez la partie supérieure de la boîte ; ensuite, retirez les coussins de protection supérieurs.
- ② Retirez les poignées du carton.
- ③ Retirez le coussin de protection supérieur et enlevez le sachet avec accessoires et le moniteur.

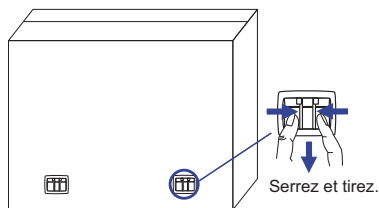

ATTENTION

Il faut au moins deux personnes pour déplacer le moniteur. Sinon, il risque de tomber et de vous blesser sérieusement.

Lors du déménagement / transport du moniteur, veuillez le tenir par les poignées du carton.



SPECIAL NOTES ON

ATTENTION

Des dégâts permanents peuvent apparaître si vous utilisez des objets métalliques, pointus ou aiguisés, pour activer la zone tactile.

Ceci entraînera un refus systématique de prise sous garantie.

Nous vous recommandons d'utiliser un stylet compatible (bout d' un diamètre supérieur ou égal à $\varnothing 7.0$) ou votre doigt.

COMMANDES ET CONNECTEURS : MONITEUR

<Arrière>

<Façade>

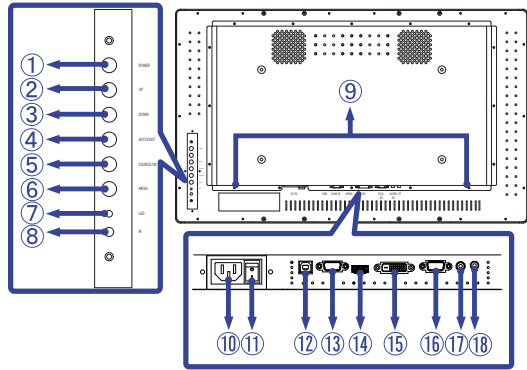
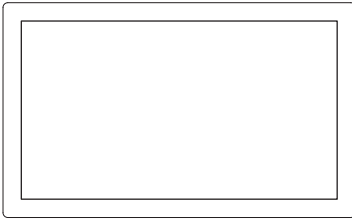

FRANÇAIS

①	POWER	Bouton d'alimentation	
②	UP	Bouton « En haut/Volume + »	
③	DOWN	Bouton « En bas/Volume - »	
④	AUTO / EXIT	Bouton « Auto/Exit »	
⑤	SOURCE / OK	Bouton « Entrée/OK »	
⑥	MENU	Touche Menu	
⑦	LED	Green	Fonctionnement normal
		Orange	Économie d'énergie
⑧	IR	Capteur de réception	
⑨	SPEAKERS	haut-parleurs	
⑩	AC IN	AC-INLET	Connecteur d'alimentation secteur (~ : Courant alternative) (AC-IN)
⑪	AC SWITCH I (ON) / O (OFF)	MAIN POWER	Interrupteur secteur
⑫	USB	USB	Connecteur USB tactile
⑬	COM IN	RS232C 9pin	Connecteur de RS232C
⑭	HDMI	HDMI	Connecteur de HDMI
⑮	DVI IN	DVI-D	Connecteur de DVI-D
⑯	VGA IN	VGA	Connecteur de VGA
⑰	AUDIO IN (PC Audio In)	Mini Jack	Connecteur audio
⑱	IR	Mini Jack	Connecteur de Extension InfraRouge

INSTALLATION

ATTENTION

- Suivez les instructions du manuel pour le type de montage que vous avez sélectionné. Confiez toute réparation au personnel qualifié.
- Déplacement de l'écran nécessite au moins deux personnes.
- Avant d'installer, assurez-vous que le mur est assez solide pour supporter le poids de l'écran et les accessoires de montage.

[MONTAGE MURAL]

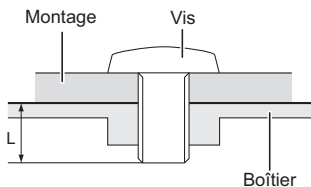

AVERTISSEMENT

Quand vous faites du montage mural, tenant compte de l'épaisseur de la base de montage, serrer la vis M6 avec un tournevis équipé d'une longueur de 20mm (Trous de montage VESA) ou 5.5mm (Trous de montage extérieurs) pour serrer le moniteur. Si vous utilisez une vis de taille supérieure, un choc ou un dommage électrique peut se produire car il peut toucher certaines pièces électriques à l'intérieur du moniteur.

[FAN]

ATTENTION

Si l'écran est utilisé en position face vers le haut, n'oubliez pas d'activer la ventilation (fonction FAN).

Si vous n'utilisez pas le ventilateur, la température interne augmente et le cycle de vie du produit peut se raccourcir.

Si l'écran est intégré dans une armoire externe, veuillez ne pas oublier de mettre en œuvre une unité de refroidissement à l'intérieur de l'armoire.

La saleté et la poussière peuvent coller au ventilateur réduisant l'effet de refroidissement, ce qui peut entraîner un raccourcissement de cycle de vie du produit. Pensez donc au nettoyage régulier.

[ROTATION DE L' IMAGE]

Il a été conçu pour être utilisé dans les deux modes d'affichage : « Paysage » ou « Portrait ».

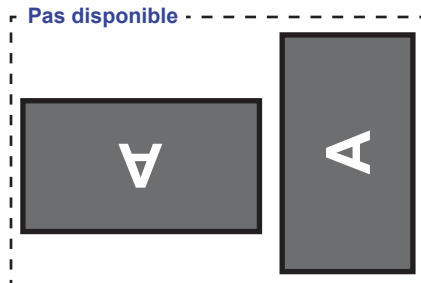
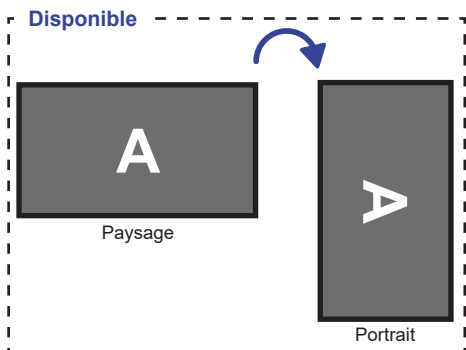

COMMANDES ET CONNECTEURS : TÉLÉCOMMANDE (POUR LE SAV)

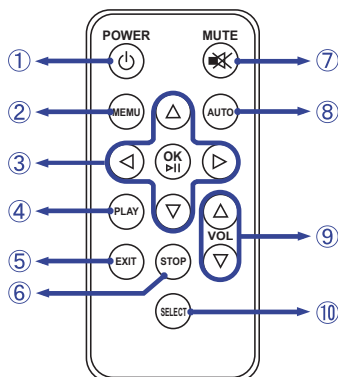

NOTEZ

Pour utiliser la télécommande, nous vous conseillons de vous positionner à l'arrière du moniteur (côté gauche), là où est localisé le capteur. Cela peut ne pas fonctionner si vous restez en face du moniteur.

①	POWER	Allume et éteint le moniteur.
②	MENU	Ouvre le menu OSD. Lorsque le menu OSD est déjà ouvert, en appuyant sur cette touche vous sélectionnez le sous-menu précédent.
③	▲▼◀▶	Navigation dans les sous-menus et les réglages. ▲: Bouton « En haut » ▼: Bouton « En bas » ◀: Bouton « A gauche » ▶: Bouton « A droite »
	OK	Confirmer votre sélection ou enregistrer les modifications.
④	PLAY	Non disponible pour ce modèle.
⑤	EXIT	Retourner au menu précédent ou fermer le menu OSD.
⑥	STOP	Non disponible pour ce modèle.
⑦	MUTE	Active ou désactive la fonction de sourdine lorsque le menu n'est pas affiché.
⑧	AUTO	Adjust H. / V. Position, Clock and Phase Ajustement de Position-H / -V, Horloge et Phase automatiquement.
⑨	VOL	▲: Augmenter le volume. ▼: Baisser le volume.
⑩	SELECT	Sélectionne la source.

PRÉPARATION DE LA TÉLÉCOMMANDE

Pour utiliser la télécommande, insérez une pile bouton.

ATTENTION

Ne pas utiliser d'autres piles que celles spécifiées dans ce manuel pour la télécommande. La détérioration des piles ou l'électrolyte provenant de ces piles peut causer des taches, feu ou blessure.

- ① Faites glisser le loquet vers la droite et retirez l'emplacement de la batterie dans le sens de la flèche.

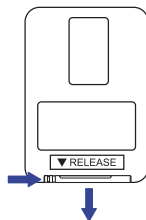

- ② Mettez-la pile bouton (CR2025) avec la face (+) orientée vers le haut.

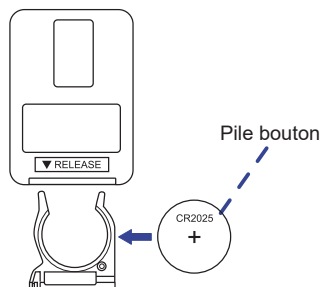

- ③ Remettez l'emplacement de la batterie dans le sens de la flèche.



NOTEZ

- Remplacez les piles avec des nouvelles quand la télécommande ne fonctionne pas proche du moniteur. Utilisez la pile bouton (CR2025).
- Utilisez la télécommande en la pointant sur le Sensor du moniteur.
- D'autres télécommandes du marché ne fonctionneront pas avec ce moniteur. Utilisez uniquement la télécommande fournie.
- Les piles usagées doivent être déposées selon la réglementation de collectes et de gestion en vigueur.

OPERATION BASIC

■ Mise en marche du moniteur

Le moniteur est allumé et le témoin d'alimentation devient vert lorsque vous appuyez sur le bouton d'alimentation du moniteur ou de la télécommande. Le moniteur est éteint et le témoin d'alimentation devient orange lorsque vous appuyez sur le bouton d'alimentation du moniteur ou de la télécommande. Appuyez à nouveau pour allumer le moniteur.

NOTEZ

Même quand vous utilisez le mode gestion de l'alimentation à distance ou en éteignant le bouton d'allumage, le moniteur ne consommera qu'un minimum d'électricité. Il est recommandé de débrancher le câble d'alimentation de la prise murale quand le moniteur n'est pas utilisé, durant la nuit, pour éviter une consommation d'énergie inutile.

[Moniteur]

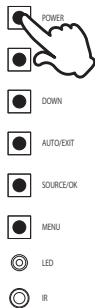

[Télécommande]

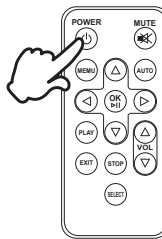

■ Affichage du Menu de Réglage

Le menu apparaît sur l'écran lorsque vous appuyez sur le bouton MENU du moniteur ou de la télécommande.

Le menu disparaît lorsque vous appuyez sur le bouton de sortie (EXIT) du moniteur ou de la télécommande.

[Moniteur]

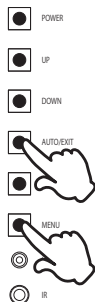

[Télécommande]

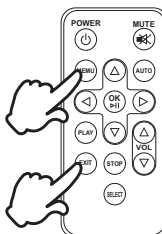

■ Déplacement du Curseur verticalement

Sélectionnez le réglage en appuyant sur la touche UP/DOWN (haut/bas) du moniteur ou sur les touches ▲ / ▼ de la télécommande lorsque le menu s'affiche sur l'écran.

[Moniteur]

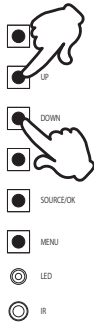

[Fernbedienung]

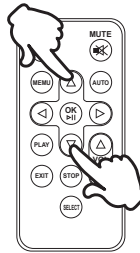

■ Déplacement du Curseur horizontalement

Sélectionnez le menu ou le réglage, ou effectuez le réglage en appuyant sur la touche ◀ / ▶ sur la télécommande lorsque le menu s'affiche sur l'écran.

[Fernbedienung]

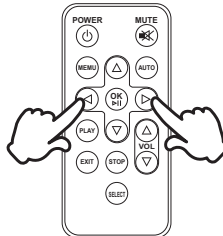

■ Ajustement du son/volume

Appuyez sur le bouton UP/DOWN (haut/bas) du moniteur ou VOL ▲ / ▼ de la télécommande pour régler le volume du son lorsque le menu n'est pas affiché sur l'écran.

[Moniteur]

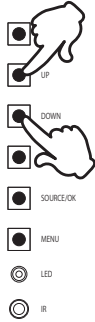

[Télécommande]

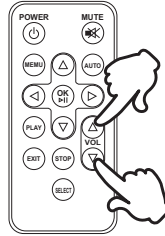

■ Sélection du signal vidéo d'Entrée

Cette fonction est activée lorsque vous appuyez successivement sur le bouton SOURCE du moniteur ou le bouton SELECT de la télécommande.

[Moniteur]

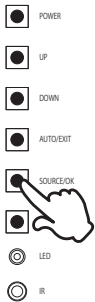

[Télécommande]



CONNEXION DE VOTRE MONITEUR

- ① Assurez-vous que l'ordinateur et le moniteur sont éteints.
- ② Connectez l'ordinateur au moniteur avec le câble de signal.
- ③ Connectez l'ordinateur au moniteur avec le câble USB.
- ④ Connectez d'abord le câble d'alimentation au moniteur puis sur la prise électrique.
- ⑤ Allumez votre écran (Interrupteur secteur et Commutateur d'alimentation) et votre ordinateur.

NOTEZ

- Le câble de signal utilisé pour la connexion de l'ordinateur et du moniteur peut varier en fonction du type d'ordinateur utilisé. Une connexion incorrecte peut endommager sérieusement le moniteur et l'ordinateur. Le câble fourni avec le moniteur est un connecteur au standard. Si un câble spécial est requis, veuillez contacter votre revendeur local iiyama ou le bureau régional iiyama.
- S'assurer que les connecteurs du câble de signal sont correctement serrés.
- Une fois le câble USB connecté, patientez quelques instants et la fonction tactile sera prête à être utilisée. Cette fonction peut être activée soit par le stylet, soit au doigt soit par tout autre pointeur.

[Exemple de connexion]

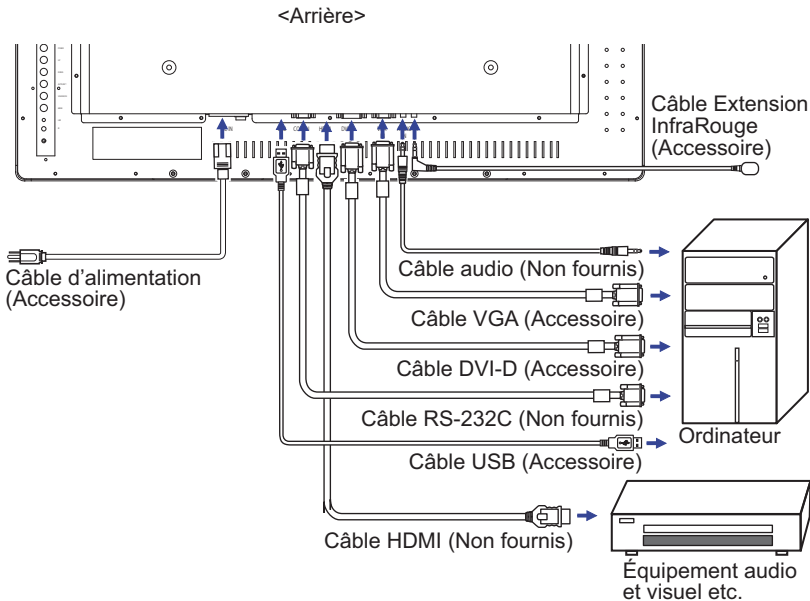

[Rassemblez les câbles]

- ① Insérez l'attache dans le trou.
- ② Mettez les câbles à travers l'attache.
- ③ Assemblez les câbles à l'arrière.

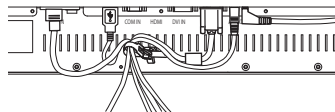

MISE EN ROUTE DE L'ORDINATEUR

■ Fréquences du signal

Passer aux fréquences souhaitées détaillées à la page 36 "FRÉQUENCES DE SYNCHRONISATION".

■ Plug & Play Windows XP/Vista/7/8/8,1/10

Le LCD iiyama répond au standard VESA DDC2B. En connectant l'écran au DDC2B de votre ordinateur avec le câble qui vous a été fournie, le moniteur sera reconnu conforme au Plug and Play sous Windows XP/Vista/7/8/8,1/10. Le fichier d'information pour les moniteurs iiyama sous Windows XP peuvent être nécessaire pour votre ordinateur et obtenu via le site internet: <http://www.iiyama.com>

NOTEZ

■ Pour plus d'informations sur le téléchargement du pilote pour votre moniteur à écran tactile, veuillez vous connecter au site Web indiqué ci-dessus.

■ Procédure pour allumer l'équipement (ON)

Allumez votre moniteur en premier, ensuite allumez votre ordinateur.

■ MULTI-TOUCH

Ce moniteur est conforme à la norme VESA DDC2B d'. (Compatible Plug & Play)

La fonction Multi-Touch fonctionne sur Windows 7/8/8,1/10 en connectant le moniteur à un ordinateur compatible DDC2B avec le câble USB fourni.

■ Systèmes d'exploitation compatibles Multi Points (Multi-touch)

Microsoft Windows 7 (64 bit et 32 bit)

Microsoft Windows 8/8,1/10 (64 bit et 32 bit)

Linux (3.0x) et versions suivantes

Pas compatible avec Windows 2000 et version antérieures de Windows.

	Windows 8/8,1/10	Windows 7*5	Windows 7*4	Linux
Fonctions de souris par défaut*1	○	○	○	○
Appuyez sur le Numériseur*2	○	○	○	×
Tactilement avec Windows 7*3	○	○	×	×

*1 Fonctions de souris par défaut (Click, déplacement, double click et click-droit)

*2 Appuyez sur le Numériseur (Click, déplacement et sélection, double click, click droit et aperçu visuel)

*3 Numériser tactilement avec Windows 7

*4 Windows 7 - Starter et Home Basic version

*5 Windows 7 - Home Premium, Professional, Enterprise et Ultimate versions

UTILISATION DU MONITEUR

Le LCD iiyama est réglé à l'usine avec une fréquence de synchronisation figurant à la page 36 afin de donner la meilleure image. Vous pouvez également ajuster la position de l'image comme vous le souhaitez en suivant le mode opératoire ci-dessous. Pour plus de détails voir page 25, AJUSTEMENTS DE L'ÉCRAN .

- 1 Appuyez la touche MENU pour afficher les réglages à l'écran. Des pages additionnelles au Menu peuvent être visualisées en utilisant les touches ▲ / ▼ .

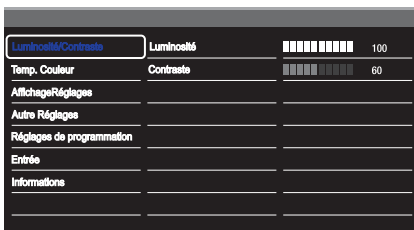

- 2 Sélectionnez l'ajustement que vous voulez faire dans le menu. Appuyez sur la touche ► ou OK et accédez a la page du menu. Ensuite, utilisez les touches ▲ / ▼ pour sélectionner l'option de réglage souhaitée.
- 3 Appuyez la touche ► ou OK à nouveau. Utilisez ensuite les touches ▲ / ▼ pour effectuer les ajustements ou réglages appropriés.
- 4 Appuyez la touche EXIT pour quitter le menu, et les réglages que vous venez de faire seront automatiquement enregistrés.

Par exemple, pour corriger la position verticale, sélectionnez l'élément "Affichage/Réglages" du Menu. Sélectionnez "V-Position" de l'image en utilisant les touches ▲ / ▼. Appuyez la touche ► ou OK à nouveau.

Utilisez ensuite les touches ▲ / ▼ pour corriger la position verticale. La position verticale de l'image entière doit changer pendant que vous effectuez l'opération.

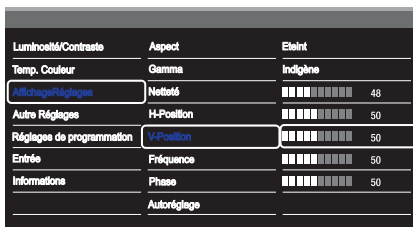

Appuyez la touche EXIT pour finir et les modifications sont enregistrées en mémoire.

NOTEZ

- Lorsque l'utilisation des touches est abandonnée pendant l'ajustement, la fenêtre OSD disparaît après le délai défini pour l'Délai de l'OSD.
- Vous pouvez également utiliser la touche MENU/EXIT pour retourner au Menu précédent et fermer la fenêtre OSD.
- Les données de réglage sont automatiquement enregistrées en mémoire lorsque la fenêtre OSD disparaît. Évitez d'éteindre le moniteur pendant l'utilisation du Menu.
- Les ajustements pour H/V-Position, Fréquence et Phase sont enregistrés pour chaque fréquence de signal. À l'exception de ces ajustements, tous les autres ajustements n'ont qu'un seul réglage qui s'applique sur toutes les fréquences de signal.

- **MODE VERROUILLAGE :** * Disponible pour Panneau de contrôle uniquement.
Appuyez la touche MENU et Bouton d'alimentation pendant 3 secondes successivement lorsque le Menu n'est pas affiché.
- * Le menu OSD ne s'affiche pas lorsque l'OSD est bloqué. Appuyez la touche MENU et Bouton d'alimentation pendant 3 secondes successivement lorsque le Menu n'est pas affiché.
Ensuite, le Menu OSD est affiché.

Ajustement	Problème / Option	
OSD	Marche	Le OSD menu est verrouillé.
	Arrêt	Le OSD menu est deverrouillé.
Power Key	Marche	Le bouton d'alimentation est verrouillé.
	Arrêt	Le bouton d'alimentation est deverrouillé.
Remoto Control	Marche	Le Télécommande est verrouillé.
	Arrêt	Le Télécommande est deverrouillé.

MENU DES PARAMÈTRES DE RÉGLAGE

Luminosité/Contraste Brightness/Contrast

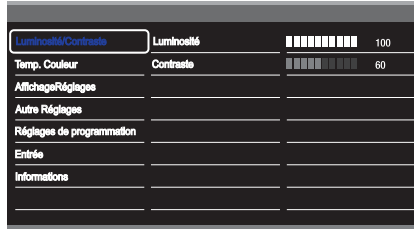

Ajustement	Problème / Option	Touche correspondante
Luminosité * Brightness	Trop sombre	← ▲
	Trop clair	← ▼
Contraste Contrast	Trop terne	← ▲
	Trop intense	← ▼

* Ajustez la luminosité quand vous utilisez le moniteur dans une pièce sombre et que vous sentez que l'écran est trop lumineux.

Temp. Couleur Color Settings

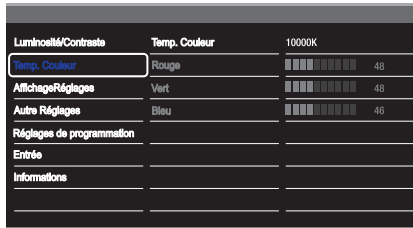

Ajustement	Problème / Option	Touche correspondante
Temp. Couleur Color Temp.	10000k	Plus de blanc bleuâtre
	9300k	Blanc bleuâtre
	6500k	Blanc rougeâtre
	Utilisateur User	Rouge Red Vert Green Bleu Blue

Affichage Réglages Display Settings

Luminosité/Contraste	Aspect	Eteint
Temp. Couleur	Gamma	Indigène
Affichage/Réglages	Netteté	■■■■■■■■■■ 48
Autre Réglages	H-Position	■■■■■■■■■■ 50
Réglages de programmation	V-Position	■■■■■■■■■■ 50
Entrée	Fréquence	■■■■■■■■■■ 50
Informations	Phase	■■■■■■■■■■ 50
	Autoréglage	

Ajustement	Problème / Option		Touche correspondante
Aspect Aspect Ratio	Eteint	La Aspect est éteinte.	
	16:10	Affichage des images au format 16:10.	
	5:4	Affichage des images au format 5:4.	
	4:3	Affichage des images au format 4:3.	
Gamma Gamma	Vous pouvez paramétrer le Gamma. Indigène / 2.2 / 1.8		
Netteté Sharpness	Vous pouvez changer la qualité de l'image de 0 à 100 (Nette à Lisse). Appuyez la touche ▲ pour changer la qualité de l'image dans l'ordre croissant. Appuyez la touche ▼ pour changer la qualité de l'image dans l'ordre décroissant.		← ▲ → ▼
H-Position * ¹ H. Position	<input type="checkbox"/> Trop à gauche <input type="checkbox"/> Trop à droite	← ▲ → ▼	
V-Position * ¹ V. Position	<input type="checkbox"/> Trop basse <input type="checkbox"/> Trop haute	← ▲ → ▼	
Fréquence * ^{1,3} Clock	<input type="checkbox"/> Trop étroite <input type="checkbox"/> Trop large	← ▲ → ▼	
Phase * ^{1,3} Phase	Pour corriger le scintillement des caractères ou des lignes.		← ▲ → ▼
Autoréglage * ^{1,2} Auto Adjust	Ajustement de Position de l'image, Fréquence d'horloge et Phase automatiquement.		

*¹ Entrée analogique seulement.

*² Pour les meilleurs résultats, utilisez Réglage automatique avec la mire d'ajustement. Voir la section AJUSTEMENTS DE L'ÉCRAN page 25.

*³ Voir la section AJUSTEMENTS DE L'ÉCRAN page 25.

Autre Réglages Other Settings

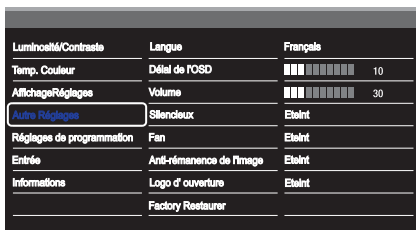

Ajustement	Problème / Option		Touche correspondante	
Langue Language	English	Anglais	Nederlands	Néerlandais
	Français	Français	Poliski	Polonais
	Español	Espagnole	Русский	Russe
	Deutsch	Allemand	Italiano	Italien
Délai de l'OSD OSD time out	Vous pouvez régler la durée d'affichage de l'OSD entre 5 et 30 secondes.			
Volume Volume	Trop faible			
	Trop fort			
Silencieux Mute	Sur	Désactive le son temporairement.		
	Eteint	Retourne le volume sonore au niveau précédent.		
Fan *1 Fan	Sur	Le Fan est activé.		
	Eteint	Le Fan est éteint.		
Anti-rémanence de l'image Anti Image Retention	Sur	Affiche automatiquement les motifs animés (décalage de 2 pixels) pour éviter une image rémanente sur l'écran.		
	Eteint	Le Anti-rémanence de l'image est éteint.		
Logo d' ouverture Opening Logo	Sur	Le logo Iiyama est affiché lorsque le moniteur est allumé.		
	Eteint	Le logo Iiyama n'apparaît plus lorsque le moniteur est allumé.		
Factory Restaurer *2 Factory Reset	Les données pré-réglées à l'usine sont restaurées.			

*1 Si l'écran est utilisé en position face vers le haut, n'oubliez pas d'activer la ventilation (fonction FAN).

*2 Quand vous faites un Réglage Usine, les réglages concernant les horaires planifiés sont également remis à zéro

Réglages de programmation Schedule Settings



Ajustement	Problème / Option		Touche correspondante
Date et Heure Date and Time	Régler la date et l'heure de l'horloge interne. Date / Heure		
Programmation journalière * Timer day set	Définit un horaire récurrent. Tous les jours / Dimanche / Lundi / Mardi / Mercredi / Jeudi / Vendredi / Samedi / Sat		
	Activation	Sur On	La Programme est sur.
	Activation	Eteint Off	La Programme est eteint.
	heure du début	On Time	Réglage de l'heure d'allumage et extinction de l'écran.
	heure pour arrêt	Off Time	
Programmation desentrées On timer input select	Sélectionner une source d'entrée à afficher automatiquement lors du prochain démarrage. VGA / DVI / HDMI		
Restaurer Reset	Sur On	Le réglages de programmation est restauré vers le réglage d'usine, par défaut.	
	Eteint Off	Retourne au Menu.	

* Pour activer cette option, cochez la case correspondante dans le menu de configuration. Pour la désactiver, décochez la même case.

Entrée Input Source

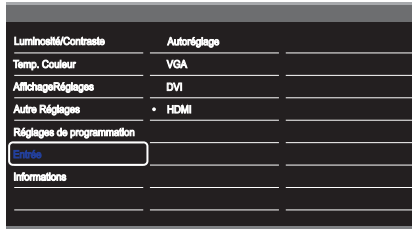

Ajustement	Problème / Option	Touche correspondante
Entrée Input Source	Autoréglage	Choisir l'Entrée du Signal automatiquement.
	VGA	Sélectionnez l'entrée analogique.
	DVI	Sélectionnez l'entrée numérique(DVI-D).
	HDMI	Sélectionnez l'entrée numérique(HDMI).

NOTEZ Lorsqu'une seule des trois entrées de signal est connectée à la source signal, celle connectée est automatiquement sélectionnée. La fonction Sélection d'entrée n'est pas disponible s'il n'y a pas de d'entrée de signal depuis le connecteur sélectionné ou pendant le mode de gestion d'énergie.

Informations Information

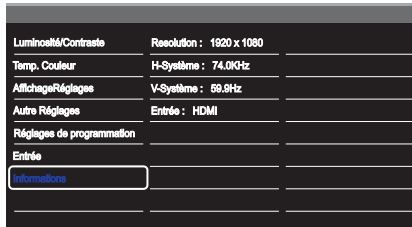

Affiche les informations sur le signal d'entrée actuel de la carte graphique dans votre ordinateur.

NOTEZ Consultez le guide d'utilisation de votre carte graphique pour plus d'informations sur le changement de la résolution et de la vitesse de rafraîchissement.

AJUSTEMENTS DE L'ÉCRAN

Ajustez l'image en suivant la procédure ci-dessous pour obtenir l'image désirée quand l'entrée analogique est sélectionnée.

- Les différents calibrages de l'écran sont décrits dans ce manuel pour permettre de régler la position de l'image, minimaliser le scintillement et ajuster la netteté afin d'adapter l'affichage au type d'ordinateur que vous utilisez.
- Ce moniteur a été conçu pour assurer la meilleure performance à la résolution 1920 x 1080, mais ne peut pas afficher les meilleurs résultats à moins de 1920 x 1080 car l'image est automatiquement étirée pour remplir l'écran. Cette résolution est alors recommandée en utilisation normale.
- L'affichage de texte ou des lignes sera flou ou irrégulier en épaisseur quand l'image est étirée, ce qui est dû au processus de l'élargissement de l'écran.
- Il est préférable d'ajuster la position et la fréquence de l'image avec les commandes du moniteur plutôt qu'avec les logiciels ou les outils de l'ordinateur.
- Procédez aux ajustements après au moins 30 minutes de travail du moniteur.
- Des réglages supplémentaires peuvent être nécessaires après l'ajustement automatique selon la résolution ou la fréquence de signal utilisée.
- L'ajustement automatique peut ne pas fonctionner correctement quand l'image affichée est autre que la mire d'ajustement de l'écran. Dans ce cas, un réglage manuel est nécessaire.

L'écran peut être ajusté de deux manières : soit par ajustement automatique de la Position, de la Fréquence et l'Phase, soit par ajustement manuel de chaque de ces fonctions.

Effectuez l'ajustement automatique en premier lorsque le moniteur est connecté à un nouvel ordinateur ou lorsque la résolution a été changée. Si l'écran est flou ou scintille, ou l'image n'est pas cadrée correctement à l'écran après l'ajustement automatique – un cadrage manuel est nécessaire. Les deux réglages devraient être faits à l'aide de la mire d'ajustement de l'écran (Test bmp) que l'on peut télécharger depuis le site Web iiyama (<http://www.iiyama.com>).

Ajustez l'affichage en suivant la procédure ci-dessous pour obtenir l'image désirée. Ce manuel explique comment effectuer les réglages sous Windows® OS.

- ① **Affichez l'image à la résolution optimale.**
- ② **Ouvrez le Test.bmp (mire d'ajustement de l'écran) comme papier peint.**

NOTEZ

- Consultez la documentation appropriée pour le faire.
- Test.bmp est conçu pour une résolution 1280 x 1024. Positionnez bien la mire au centre dans la boîte de dialogue des paramètres du papier peint. Si vous utilisez Microsoft® PLUS! 95/98, annulez le paramètre « Etirer le papier peint du bureau à la taille de l'écran ».

[Mire d'ajustement]

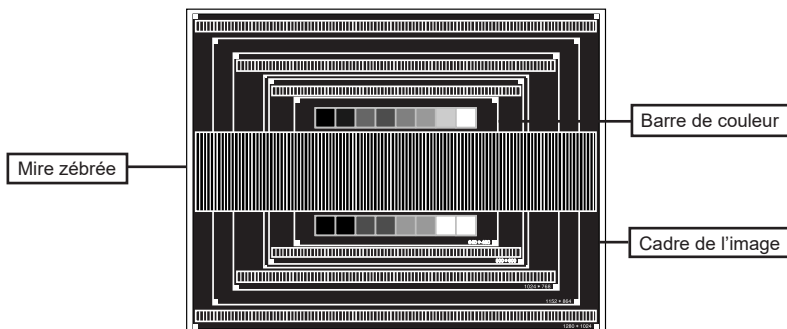

- ③ Ajustez le réglage automatique.
- ④ Ajustez l'image manuellement en suivant les instructions ci-dessous lorsque l'écran est flou ou scintille, ou bien l'image n'est pas cadrée correctement après un ajustement automatique.
- ⑤ Ajustez la V-Position de l'image de sorte que le haut et le bas de l'image soient bien cadrés à l'écran.

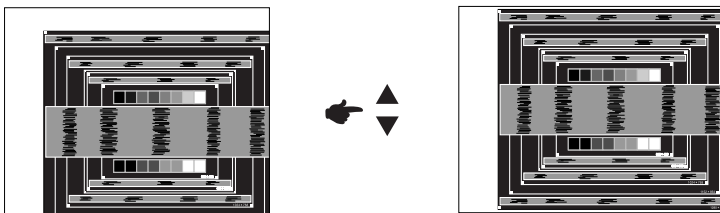

- ⑥ 1) Ajustez la H-Position de l'image de sorte que le côté gauche de l'écran soit sur le bord gauche de l'écran.

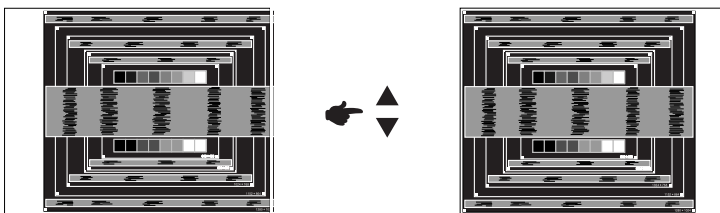

- 2) Etirez le côté droit de l'écran vers le bord droit de l'écran en réglant la Fréquence d'horloge.

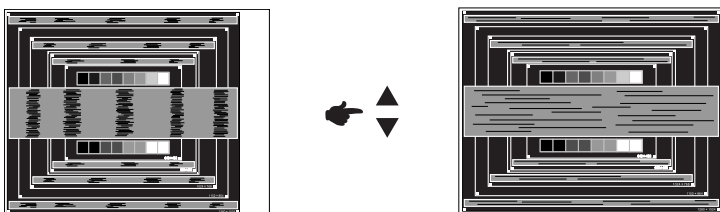
**NOTEZ**

- Quand la partie gauche de l'image s'éloigne du côté gauche de l'écran pendant l'ajustement de la Fréquence, revenez aux étapes 1) et 2).
- Une autre manière de faire le réglage de la Fréquence est d'ajuster les motifs zébrés verticaux de la mire.
- L'image peut scintiller pendant l'ajustement de la Fréquence, la H-Position de l'image et la V-Position de l'image.
- Dans le cas où l'image serait plus grande ou plus petite que la zone d'affichage après le réglage de la Fréquence, répétez les étapes à partir de l'étape ③.

- ⑦ **Ajustez la Phase e pour corriger les perturbations horizontales, le scintillement ou la netteté en utilisant la mire d'ajustement.**

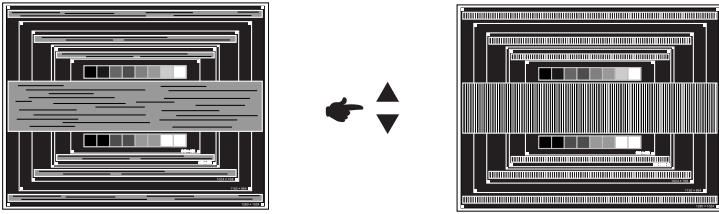

NOTEZ

- En cas d'un fort scintillement ou d'un manque de netteté sur une partie de l'écran, répétez les étapes ⑥ et ⑦ car l'ajustement de la Fréquence peut ne pas avoir été effectué correctement. Si le scintillement ou le manque de netteté persiste, réglez le taux de rafraîchissement de l'ordinateur sur une fréquence basse (60 Hz) et reprenez les réglages à partir de l'étape ③.
- Réglez la H-Position de l'image si la position horizontale s'est déplacée pendant le réglage de la Phase.

- ⑧ **Réglez la luminosité et la couleur pour obtenir l'image souhaitée après avoir complété le calibrage de la Fréquence et de la Phase.**

Une fois les réglages terminés, remettez votre papier peint favori.

SYSTÈME D'ÉCONOMIE D'ÉNERGIE

Le système d'économie d'énergie de ce produit est conforme aux normes VESA DPMS. Lorsqu'il est activé, il permet de réduire automatiquement la consommation d'énergie du moniteur lorsque l'ordinateur ne fonctionne pas de manière active.

Pour utiliser cette fonction, le moniteur doit être connecté à un ordinateur conforme aux normes VESA DPMS. Il existe un mode d'économie d'énergie disponible comme décrit ci-dessous. La fonction d'économie d'énergie, y compris les réglages des minuteurs, est configurée par le système d'exploitation. Consultez le manuel de votre système d'exploitation pour des informations sur cette configuration.

■ Mode d'économie d'énergie

Quand les signaux de synchronisation H / Synchronisation V / Synchronisation H et V provenant de l'ordinateur sont inactifs, le moniteur entre en mode d'économie d'énergie, ce qui réduit la consommation électrique à moins de 0,5W. L'écran devient noir. À partir du mode économie d'énergie, l'image réapparaît après quelques secondes soit en touchant de nouveau le clavier ou la souris.

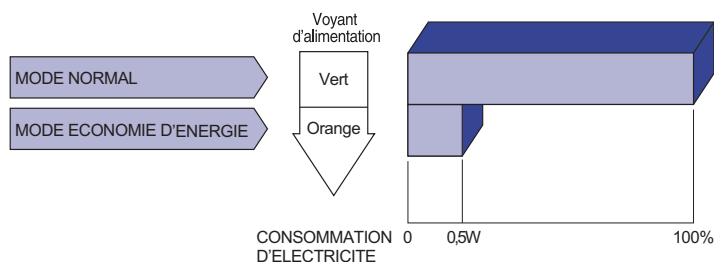

NOTEZ

- Le moniteur continue à consommer de l'électricité même en mode d'économie d'énergie. Il est recommandé d'éteindre le moniteur lorsque celui-ci n'est pas utilisé, pendant la nuit et les week-ends afin d'éviter toute consommation inutile d'électricité.
- Il est possible que le signal vidéo provenant de l'ordinateur puisse fonctionner alors que la synchronisation du signal H ou V soit absente. Dans ce cas, la fonction d'ÉCONOMIE D'ÉNERGIE peut ne pas fonctionner normalement.

DEPANNAGE

En cas de dysfonctionnement du moniteur, procéder dans l'ordre aux contrôles suivants.

1. Effectuer les réglages décrits à la section UTILISATION DU MONITEUR en fonction du problème rencontré. Si le moniteur n'affiche pas d'image, allez à l'étape 2.
2. Se reporter aux tableaux suivants si l'on ne trouve pas la fonction de réglage correspondante à la section UTILISATION DU MONITEUR ou si le problème persiste.
3. Si vous recontrez un problème qui n'est pas décrit dans les tableaux ou qui ne peut pas être corrigé en utilisant les tableaux, cessez d'utiliser le moniteur et contactez votre revendeur ou le service technique iiyama pour plus d'assistance.

Problème

Contrôle

- | | |
|--|--|
| ① L'image n'apparaît pas. | <input type="checkbox"/> Le câble d'alimentation est-il correctement branché ?
<input type="checkbox"/> L'interrupteur marche-arrêt est-il sur ON ?
<input type="checkbox"/> Vérifier à l'aide d'un autre appareil que la prise secteur fonctionne.
<input type="checkbox"/> Si l'économiseur d'écran est activé, toucher la souris ou l'écran.
<input type="checkbox"/> Augmenter le Contraste et/ou la Luminosité.
<input type="checkbox"/> L'ordinateur est-il allumé ?
<input type="checkbox"/> Le câble de signal est-il correctement branché ?
<input type="checkbox"/> Les paramètres des signaux de l'ordinateur sont-ils dans la plage de valeurs du moniteur ?
<input type="checkbox"/> Si le moniteur est en mode Economie d'énergie, toucher la souris ou l'écran. |
| ② L'écran n'est pas synchronisé. | <input type="checkbox"/> Le câble de signal est-il correctement branché ?
<input type="checkbox"/> Les paramètres des signaux de l'ordinateur sont-ils dans la plage de valeurs du moniteur ?
<input type="checkbox"/> Le niveau de sortie vidéo de l'ordinateur est-il dans la plage de valeurs du moniteur ? |
| ③ L'écran n'est pas centré. | <input type="checkbox"/> Les paramètres des signaux de l'ordinateur sont-ils dans la plage de valeurs du moniteur ? |
| ④ L'écran est trop lumineux ou trop sombre. | <input type="checkbox"/> Le niveau de sortie vidéo de l'ordinateur est-il dans la plage de valeurs du moniteur ? |
| ⑤ L'écran tremble. | <input type="checkbox"/> La tension d'alimentation est-elle dans la plage de valeurs du moniteur ?
<input type="checkbox"/> Les paramètres des signaux de l'ordinateur sont-ils dans la plage de valeurs du moniteur ? |
| ⑥ Pas de son. | <input type="checkbox"/> L'équipement audio (Ordinateur etc.) est en marche.
<input type="checkbox"/> Le câble audio est connecté correctement.
<input type="checkbox"/> Augmentez le volume.
<input type="checkbox"/> Le Muet est OFF.
<input type="checkbox"/> Le niveau de sortie de l'équipement audio est dans les spécifications du moniteur. |
| ⑦ Le son est trop fort ou trop faible. | <input type="checkbox"/> Le niveau de sortie de l'équipement audio est dans les spécifications du moniteur. |
| ⑧ L'audition d'un bruit parasite. | <input type="checkbox"/> Le câble audio est connecté correctement. |
| ⑨ L'écran tactile ne répond pas. | <input type="checkbox"/> Avez-vous vérifié que le câble USB est bien connecté à sa fiche ?
<input type="checkbox"/> Avez-vous vérifié que le pilote est bien installé ? |
| ⑩ Aucune action au toucher (pas de changement de position) | <input type="checkbox"/> Avez-vous vérifié que la fonction de calibration a été installée convenablement ? |

INFORMATIONS DE RECYCLAGE

Pour une meilleure protection de l'environnement svp ne disposez pas votre moniteur.
Veuillez visiter notre site Web : www.iiyama.com/recycle pour la réutilisation de moniteur.

ANNEXE

Design et specifications techniques peuvent être sujets à modifications, sans préavis.

CARACTÉRISTIQUES TECHNIQUES : ProLite TF3237MSC

Ecran Tactile	Système d'affichage	Technologie capacitive projetée 12pt Tactile
	La transmission de la lumière	84%
	Dûreté	7H
	Epaisseur	4mm
	Système de Communication	Transfert par sortie série USB
Catégorie de taille		32"
Panneau LCD	La technologie des panneaux	MVA
	Taille	Diagonale: 31,5" (80,0cm)
	Taille du point	0,364 mm H × 0,364 mm V
	Luminosité	500cd/m ² (Typique: sans écran tactile), 420cd/m ² (Typique: Avec Ecran tactile)
	Rapport de contraste	3000 : 1 (Typique)
	Angle de vue	Horizontal: 178 degrés, Vertical: 178 degrés (Typique)
	Temps de réponse	8ms (Gris au Gris)
Couleurs affichées		Environ 16,7M
Fréquence de synchronisation		Analogique : Horizontale : 31,47-67,50 kHz, Verticale : 47-63 Hz Digital: Horizontale : 15,62-67,50 kHz, Verticale : 24-60 Hz
Résolution maximale		1920 × 1080, 2,1 Mégapixel
Connecteur d'entrée		VGA, DVI-D, HDMI
Connecteur d'entrée audio		Prise mini 3,5 mm (stéréo)
Port Série		RS-232C
Plug & Play		VESA DDC2B™
Signal de synchronisation en entrée		Sync. séparée : TTL, positif ou négatif
Signal vidéo en entrée		Analogique : 0,7 Vp-p (standard), 75Ω, positif Digital: Conforme au DVI (Digital Visual Interface standard Rev.1,0) Digital: HDMI
Signal d'entrée audio		1,0 Vrms maximum
Haut-parleurs		Interne: 7Wx2 (haut-parleurs stéréo)
Connecteur de IR		Connecteur de Extension InfraRouge
Taille d'écran maximale		698,4 mm L × 392,8 mm H / 27,5" L × 15,5" H
Alimentation		100-240 VAC, 50/60 Hz, 0,6 A
Puissance absorbée*1		48W typique, Mode d'économie d'énergie : 0,5 W maximum Classe d'efficacité énergétique: B
Dimensions / Poids net		781,5 × 476,0 × 69,0mm / 30,8 × 18,7 × 2,7 " (L×H×P) 17,3kg / 38,1lbs
Conditions de fonctionnement		Utilisation : Température 0 à 40°C / 32 à 104°F Humidité 85% (sans condensation) Stockage : Temperature -20 à 60°C / 4 à 140°F Humidité 85% (sans condensation)
Homologation		CE, TÜV-Bauart, CU, IPX1*2

NOTEZ *1 Périphériques USB/ l'équipement audio ne sont pas connectés.

*2 Conforme au standard de IPX1 : Seulement la face avant.

CARACTÉRISTIQUES TECHNIQUES : ProLite TF4237MSC

Modèle		ProLite TF4237MSC-B2AG	ProLite TF4237MSC-B3AG
Ecran Tactile	Système d'affichage	Technologie capacitive projetée 12pt Tactile	
	La transmission de la lumière	84%	
	Dûreté	7H	
	Epaisseur	4mm	
	Système de Communication	Transfert par sortie série USB	
Catégorie de taille		42"	
Panneau LCD	La technologie des panneaux	IPS	AMVA3
	Taille	Diagonale: 42" (106,5cm)	
	Taille du point	0,4833 mm H × 0,4833 mm V	0,4845mm H × 0,4845mm V
	Luminosité	400cd/m ² (Typique: sans écran tactile), 340cd/m ² (Typique: Avec Ecran tactile)	
	Rapport de contraste	1000 : 1 (Typique)	3000 : 1 (Typique)
	Angle de vue	Horizontal: 178 degrés, Vertical: 178 degrés (Typique)	
	Temps de réponse	6ms (Typique)	6,5ms (Typique)
Couleurs affichées		Environ 16,7M	
Fréquence de synchronisation		Analogique : Horizontale : 31,47-67,50 kHz, Verticale : 47-63 Hz Digital: Horizontale : 15,62-67,50 kHz, Verticale : 24-60 Hz	
Résolution maximale		1920 × 1080, 2,1 Mégapixel	
Connecteur d'entrée		VGA, DVI-D, HDMI	
Connecteur d'entrée audio		Prise mini 3,5 mm (stéréo)	
Port Série		RS-232C	
Plug & Play		VESA DDC2B™	
Signal de synchronisation en entrée		Sync. séparée : TTL, positif ou négatif	
Signal vidéo en entrée		Analogique : 0,7 Vp-p (standard), 75Ω, positif Digital: Conforme au DVI (Digital Visual Interface standard Rev.1.0) Digital: HDMI	
Signal d'entrée audio		1,0 Vrms maximum	
Haut-parleurs		Interne: 7Wx2 (haut-parleurs stéréo)	
Connecteur de IR		Connecteur de Extension InfraRouge	
Taille d'écran maximale		927,9 mm L × 522,0 mm H / 36,5" L × 20,6" H	930,24mm L × 523,26mm H / 36,6" L × 20,6" H
Alimentation		100-240 VAC, 50/60 Hz, 0,8 A	
Puissance absorbée*1		66W typique, Mode d'économie d'énergie : 0,5 W maximum Classe d'efficacité énergétique: B	65W typique, Mode d'économie d'énergie : 0,5 W maximum Classe d'efficacité énergétique: B
Dimensions / Poids net		975,5 × 575,0 × 88,0mm / 38,4 × 22,6 × 3,5 " (L×H×P) 24,0kg / 52,9lbs	975,5 × 575,0 × 69,5mm / 38,4 × 22,6 × 2,7" (L×H×P) 24,0kg / 52,9lbs
Conditions de fonctionnement		Utilisation : Température 0 à 40°C / 32 à 104°F Humidité 85% (sans condensation) Stockage : Temperature -20 à 60°C / 4 à 140°F Humidité 85% (sans condensation)	
Homologation		CE, TÜV-Bauart, CU, IPX1*2	

NOTEZ *1 Périphériques USB/ l'équipement audio ne sont pas connectés.

*2 Conforme au standard de IPX1 : Seulement la face avant.

Modèle		ProLite TF4237MSC-B4AG
Ecran Tactile	Système d'affichage	Technologie capacitive projetée 12pt Tactile
	La transmission de la lumière	84%
	Dûreté	7H
	Epaisseur	4mm
	Système de Communication	Transfert par sortie série USB
Catégorie de taille		42"
Panneau LCD	La technologie des panneaux	AMVA3
	Taille	Diagonale: 42" (106,5cm)
	Taille du point	0,4845mm H × 0,4845mm V
	Luminosité	500cd/m ² (Typique: sans écran tactile), 420cd/m ² (Typique: Avec Ecran tactile)
	Rapport de contraste	4000 : 1 (Typique)
	Angle de vue	Horizontal: 178 degrés, Vertical: 178 degrés (Typique)
	Temps de réponse	8ms (Typique)
Couleurs affichées		Environ 16,7M
Fréquence de synchronisation		Analogique : Horizontale : 31,47-67,50 kHz, Verticale : 47-63 Hz Digital: Horizontale : 15,62-67,50 kHz, Verticale : 24-60 Hz
Résolution maximale		1920 × 1080, 2,1 Mégapixel
Connecteur d'entrée		VGA, DVI-D, HDMI
Connecteur d'entrée audio		Prise mini 3,5 mm (stéréo)
Port Série		RS-232C
Plug & Play		VESA DDC2B™
Signal de synchronisation en entrée		Sync. séparée : TTL, positif ou négatif
Signal vidéo en entrée		Analogique : 0,7 Vp-p (standard), 75Ω, positif Digital: Conforme au DVI (Digital Visual Interface standard Rev.1,0) Digital: HDMI
Signal d'entrée audio		1,0 Vrms maximum
Haut-parleurs		Interne: 7Wx2 (haut-parleurs stéréo)
Connecteur de IR		Connecteur de Extension InfraRouge
Taille d'écran maximale		930,24mm L × 523,26mm H / 36,6" L × 20,6" H
Alimentation		100-240 VAC, 50/60 Hz, 0,8 A
Puissance absorbée*1		70W typique, Mode d'économie d'énergie : 0,5 W maximum Classe d'efficacité énergétique: B
Dimensions / Poids net		975,5 × 575,0 × 69,5mm / 38,4 × 22,6 × 2,7" (L×H×P) 25,0kg / 55,1lbs
Conditions de fonctionnement		Utilisation : Température 0 à 40°C / 32 à 104°F Humidité 85% (sans condensation) Stockage : Temperature -20 à 60°C / 4 à 140°F Humidité 85% (sans condensation)
Homologation		CE, TÜV-Bauart, CU, IPX1*2

NOTEZ *1 Périphériques USB/ l'équipement audio ne sont pas connectés.

*2 Conforme au standard de IPX1 : Seulement la face avant.

DIMENSIONS : ProLite TF4237MSC-B3AG / ProLite TF4237MSC-B4AG

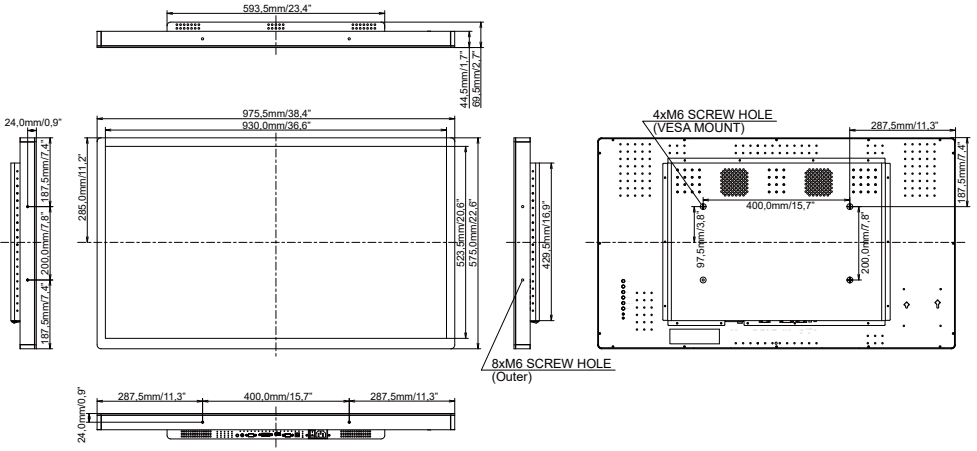

FRÉQUENCES DE SYNCHRONISATION

Video Mode		Fréquence horizontale	Fréquence verticale	Horloge à points	
VESA	VGA	640 × 480	31.469kHz	59.940Hz	25.175MHz
		720 × 400	31.467kHz	70.080Hz	28.320MHz
	SVGA	800 × 600	37.879kHz	60.317Hz	40.000MHz
	XGA	1024 × 768	48.363kHz	60.004Hz	65.000MHz
		1280 × 720	44.720kHz	60.000Hz	74.500MHz
		1280 × 768	47.776kHz	59.870Hz	79.500MHz
	SXGA	1280 × 1024	63.981kHz	60.020Hz	108.000MHz
		1366 × 768	47.712kHz	59.790Hz	85.500MHz
WSXGA+	1680 × 1050	65.290kHz	59.954Hz	146.250MHz	
Full HD	1920 × 1080	67.500kHz	60.000Hz	148.500MHz	
SD	480i	60Hz	15.735kHz	59.940Hz	13.500MHz *2
	576i	50Hz	15.625kHz	50.000Hz	13.500MHz *2
	480p	60Hz	31.469kHz	59.940Hz	27.000MHz *1
	576p	50Hz	31.250kHz	50.000Hz	27.000MHz *1
HD	720p	50Hz	37.500kHz	50.000Hz	74.250MHz *1
	720p	60Hz	45.000kHz	60.000Hz	74.250MHz *1
	1080i	50Hz	28.125kHz	50.000Hz	74.250MHz *1
	1080i	60Hz	33.750kHz	60.000Hz	74.250MHz *1
	1080p	24Hz	27.000kHz	24.000Hz	74.250MHz *1
	1080p	30Hz	33.750kHz	30.000Hz	74.250MHz *1
	1080p	50Hz	56.250kHz	50.000Hz	148.500MHz *1
	1080p	60Hz	67.500kHz	60.000Hz	148.500MHz *1

NOTEZ

*1 Entrée DVI/HDMI seulement.

*2 Entrée HDMI seulement.