

РУКОВОДСТВО ПОЛЬЗОВАТЕЛЯ

ProLite

LCD Monitor

ProLite TE9218UWI

Модель: PLT9218U

Благодарим вас за выбор ЖК-монитора IIYAMA. Советуем перед установкой и включением этого монитора внимательно прочитать это краткое, но обстоятельное руководство. Сохраните это руководство в надежном месте на случай, если в будущем вам понадобится что-либо уточнить.

РУССКИЙ

Аттестованный сетевой кабель должен быть использован вместе с этим монитором. Вы должны поступать совместно всем важным в вашей стране примечания касательно установки и/или требований по оборудованию. Аттестованный сетевой кабель не слабее обычного полихлорвиниловый гибкого шнура в соответствии с IEC 60227 (обозначение H05VV-F 3G 0,75мм² или H05VVH2-F 3G 0,75мм²) должен быть использован. Как альтернатива может быть использован гибкий шнур с синтетического каучука согласно IEC 60245 (обозначение H05RR-F 3G 0,75мм²)

Этот монитор является офисным оборудованием.

Информация импортера: Марвел КТ

107061, Москва, пл. Преображенская, д. 8, этаж 27, пом. LXXXVI

Год производства: См. бое число ("X") серийного номера продукта.

(Серийный номер: xxxxxXxxxxxxxx)

"X" это 0-9. 0-9 означает 2020-2029. (2020/1/1~)

Тип монитора: ЖК-монитор

Модель: PLT9218U

Страна изготовления: КИТАЙ

Правила и условия транспортировки:

Транспортировка устройства допускается только в заводской упаковке, любым видом транспорта, без каких-либо ограничений по расстоянию.

Правила и условия реализации: Без ограничений

-
- Мы оставляем за собой право вносить изменения в технические характеристики без предварительного уведомления.
 - Все торговые марки, используемые в руководстве пользователя, являются собственностью их владельцев.

СОДЕРЖАНИЕ

| | |
|-----------------------------------------------------------------|----|
| ИНСТРУКЦИИ ПО БЕЗОПАСНОСТИ..... | 1 |
| МЕРЫ ПРЕДОСТОРОЖНОСТИ | 1 |
| СПЕЦИАЛЬНЫЕ ПРИМЕЧАНИЯ ДЛЯ ЖК-МОНИТОРОВ | 3 |
| ОБСЛУЖИВАНИЕ ПОКУПАТЕЛЯ..... | 5 |
| ОЧИСТКА..... | 5 |
| ДО НАЧАЛА РАБОТЫ С МОНИТОРОМ | 6 |
| ХАРАКТЕРИСТИКИ | 6 |
| ПРИНАДЛЕЖНОСТИ..... | 6 |
| РАСПАКОВКА..... | 7 |
| СПЕЦИАЛЬНЫЕ ПРИМЕЧАНИЯ ОТНОСИТЕЛЬНО СЕНСОРНЫХ МОНИТОРОВ..... | 7 |
| УСТАНОВКА | 8 |
| ОРГАНЫ УПРАВЛЕНИЯ И РАЗЪЕМЫ : МОНИТОРА | 10 |
| ФУНКЦИИ ПУЛЬТА ДИСТАНЦИОННОГО УПРАВЛЕНИЯ | 13 |
| УСТАНОВКА ПУЛЬТА ДИСТАНЦИОННОГО УПРАВЛЕНИЯ..... | 14 |
| ОСНОВНАЯ ОПЕРАЦИЯ | 16 |
| ПОДКЛЮЧЕНИЕ МОНИТОРА | 19 |
| УСТАНОВКА КОМПЬЮТЕРА..... | 22 |
| РАБОТА С МОНИТОРОМ..... | 23 |
| СОДЕРЖАНИЕ МЕНЮ НАСТРОЕК..... | 25 |
| ФУНКЦИЯ ОЖИДАНИЯ..... | 45 |
| УСТРАНЕНИЕ НЕИСПРАВНОСТЕЙ..... | 46 |
| ИНФОРМАЦИЯ ОБ УТИЛИЗАЦИИ..... | 47 |
| ПРИЛОЖЕНИЕ..... | 48 |
| СПЕЦИФИКАЦИИ : ProLite TE9218UWI-B1AG | 48 |
| РАЗМЕРЫ : ProLite TE9218UWI..... | 49 |
| ПОДДЕРЖ. РЕЖИМЫ СИНХРОНИЗАЦИИ | 50 |

ИНСТРУКЦИИ ПО БЕЗОПАСНОСТИ

МЕРЫ ПРЕДОСТОРОЖНОСТИ

ВНИМАНИЕ !

ВЫКЛЮЧИТЕ МОНИТОР, ЕСЛИ ЧУВСТВУЕТЕ, ЧТО ОН НЕ В ПОРЯДКЕ

Если вы заметите какие либо ненормальные явления, например, появление дыма, странные звуки или запахи, немедленно выключите монитор из сети и свяжитесь со своим дилером или сервисным центром iiyama. Дальнейшее использование монитора может быть опасным из за возможного возгорания или поражения электротоком.

НИКОГДА НЕ СНИМАЙТЕ КОРПУС

Внутри монитора находятся цепи высокого напряжения. Снятие корпуса может привести к возгоранию или поражению электротоком.

НЕ ВСТАВЛЯЙТЕ НИКАКИЕ ПРЕДМЕТЫ В МОНИТОР

Не вставляйте никакие твердые предметы в монитор и не проливайте на него жидкости, например, воду. Если все таки нечто подобное произошло, немедленно выключите монитор из сети и свяжитесь со своим дилером или сервисным центром iiyama. Использование монитора с каким то предметом внутри может привести к возгоранию, поражению электротоком или повреждению монитора.

УСТАНАВЛИВАЙТЕ МОНИТОР НА РОВНОЙ УСТОЙЧИВОЙ ПОВЕРХНОСТИ

При падении монитор может травмировать вас.

НЕ УСТАНАВЛИВАЙТЕ МОНИТОР ОКОЛО ВОДЫ

Не устанавливайте монитор в местах, где на него может пролиться вода или он может быть обрызган, т.к. это может привести к возгоранию или поражению электротоком.

ПОДКЛЮЧАЙТЕ МОНИТОР ТОЛЬКО К УСТАНОВЛЕННЫМ ИСТОЧНИКАМ ЭНЕРГИИ

Подключайте монитор только к установленным источникам энергии. Использование несоответствующего напряжения может вызвать нарушение нормальной работы и привести к возгоранию или поражению электротоком.

ЗАЩИТА КАБЕЛЕЙ

Не натягивайте и не изгибайте сетевой шнур питания и сигнальный кабель. Не ставьте монитор или какой-нибудь другой тяжелый предмет на кабели. При повреждении кабели могут вызвать возгорание или поражение электротоком.

НЕБЛАГОПРИЯТНЫЕ ПОГОДНЫЕ УСЛОВИЯ

Рекомендуется не эксплуатировать монитор во время сильной грозы, поскольку продолжительные перерывы в энергоснабжении могут вызвать нарушение нормальной работы. Не рекомендуется дотрагиваться до кабельной вилки в таких условиях, т.к. это может привести к поражению электротоком.

ПРЕДУПРЕЖДЕНИЕ

МЕСТО УСТАНОВКИ

Не устанавливайте монитор в местах, где возможны внезапные скачки температуры, во влажных, запыленных, прокуренных помещениях, т.к. это может привести к возгоранию, поражению электротоком или повреждению монитора. Следует также избегать воздействия прямых солнечных лучей.

НЕ УСТАНАВЛИВАЙТЕ МОНИТОР В ОПАСНЫХ МЕСТАХ

При несоответствующем местоположении монитор может упасть и причинить травму. Не следует также ставить на монитор тяжелые предметы; все кабели должны быть проложены так, чтобы дети не могли потянуть за них и причинить себе травму.

ОБЕСПЕЧЬТЕ ХОРОШУЮ ВЕНТИЛЯЦИЮ

Вентиляционные отверстия защищают монитор от перегрева. Закрытие отверстий может вызвать возгорание. Для обеспечения циркуляции воздуха установите монитор на расстоянии как минимум 10 см (или 4 дюймов) от стен. Эксплуатация монитора на боку, задней стороне, вверх основанием, на ковре или мягком материале может привести к его повреждению.

ОТКЛЮЧАЙТЕ КАБЕЛИ, КОГДА ВЫ ПЕРЕМЕЩАЕТЕ МОНИТОР

Когда вы перемещаете монитор, выключите сетевой выключатель, выньте вилку из сетевой розетки и отключите сигнальные кабели. Если вы не отключите их, это может привести к возгоранию или поражению электротоком. Рекомендуется перемещать монитор вдвоем.

ОТКЛЮЧАЙТЕ МОНИТОР ОТ СЕТИ

Если монитор не используется в течение длительного времени, рекомендуется отключать его от сетевой розетки во избежание возможных неприятностей.

ПРИ ОТКЛЮЧЕНИИ ДЕРЖИТЕ ЗА ВИЛКУ

При отключении сетевого шнура или сигнального кабеля тяните за вилку или разъем. Никогда не тяните за кабель, это может привести к возгоранию или поражению электротоком.

НЕ ТРОГАЙТЕ РАЗЪЕМ МОКРЫМИ РУКАМИ

Включение или отключение вилки (разъема) мокрыми руками может привести к поражению электротоком.

ЕСЛИ ВЫ УСТАНАВЛИВАЕТЕ МОНИТОР НА КОМПЬЮТЕР

Убедитесь, что компьютер достаточно прочен, чтобы удерживать вес монитора, в противном случае, вы можете повредить компьютер.

ПРОЧИЕ РЕКОМЕНДАЦИИ

ЭРГОНОМИЧЕСКИЕ

Для избежания усталости глаз, не работайте на мониторе с очень ярким фоном или в темной комнате. При работе с монитором в течение длительного времени рекомендуется делать десятиминутные перерывы после каждого часа работы. Для оптимально комфортных визуальных условий монитор должен находиться ниже уровня глаз и на расстоянии 40–60 см (16–24") от глаз.

СПЕЦИАЛЬНЫЕ ПРИМЕЧАНИЯ ДЛЯ ЖК-МОНИТОРОВ

- Описанные ниже явления обычны для ЖК-мониторов и не говорят о какой либо неисправности.

ИНФО

- Когда вы впервые включаете ЖК-монитор, то, в зависимости от типа компьютера, картинка может не уместиться в области отображения дисплея. В подобном случае придется подстроить расположение картинки, переместив ее в соответствующее положение.
 - В зависимости от используемого вами шаблона рабочего стола, вы можете заметить на экране неоднородности яркости.
 - Из-за физической природы подсветки, при первоначальном использовании экран может мерцать. Выключите питание а затем включите его снова – мерцание должно исчезнуть.
- Данный ЖК-дисплей не предназначен для установки вне помещений.
 - Этот ЖК-дисплей не предназначен для установки экраном вверх.
 - Качество изображения может ухудшиться при использовании кабеля большей длины, чем кабель из комплекта поставки. Также, при использовании кабеля длиной более 3 м, может быть нарушена работа сенсорного интерфейса.

ПОДТВЕРЖДЕНИЕ РЕЖИМОВ ИСПОЛЬЗОВАНИЯ

Дисплей может использоваться в приложениях, требующих горизонтального размещения.

ОСТАТОЧНОЕ ИЗОБРАЖЕНИЕ

Мы напоминаем, что все ЖК-экраны могут быть подвержены такому явлению, как выгорание или остаточное изображение. Такой эффект может возникать в случае, если на дисплее в течение длительного времени демонстрировались статичные изображения. Остаточные изображения ЖК-дисплеев — явление непостоянное, но демонстрации неподвижных изображений в течение длительного времени следует избегать.

Для устранения такого изображения выключите монитор на время, в течение которого на экране демонстрировалось предыдущее изображение. Если оно отображалось на экране в течение одного часа, и остаточное изображение появилось, рекомендуется выключить монитор на один час.

На всех широкоформатных дисплеях специалисты компании iiyama рекомендуют демонстрировать движущиеся изображения и использовать динамическую экранную заставку, включающуюся через регулярные промежутки времени при простое дисплея. Также можно отключать монитор, если он не используется.

Кроме того, снизить риск возникновения остаточного изображения можно с помощью функции FAN-on (при ее наличии), а также настроек Low Backlight (снижение яркости подсветки) и Low Brightness (снижение яркости изображения).

ДЛИТЕЛЬНОЕ ИСПОЛЬЗОВАНИЕ ДИСПЛЕЯ В ОБЩЕСТВЕННЫХ МЕСТАХ

■ Появление остаточного изображения на ЖК-панели

Если на экране в течение нескольких часов демонстрируется статическое изображение, то вблизи электрода ЖК-дисплея накапливается остаточный электрический заряд, который является причиной возникновения следов первоначального изображения (эффект остаточного изображения).

Эффект остаточного изображения не является постоянным. Вместе с тем, при демонстрации статичного изображения в течение длительного времени в ЖК-дисплее будут накапливаться ионные примеси в границах изображения, и это явление может иметь постоянный эффект.

■ Рекомендации

Во избежание выгорания экрана и в целях увеличения срока службы дисплея мы рекомендуем следующее.

1. Избегайте демонстрации статичных изображений в течение длительного времени, непрерывно и циклически меняйте статические изображения.
2. Отключайте монитор, если он не используется, с помощью пульта дистанционного управления, а также функций Режим ожидания или Schedule (задания графика работы).
3. Пожалуйста, проверьте настройки меню монитора для функций «Сдвиг пикселей» и активируйте их, когда они доступны. Это уменьшит эффект слипания изображения.
4. Если монитор установлен в условиях повышенной температуры или в замкнутом пространстве, используйте функции Cooling Fan (вентилятор охлаждения), Screen Saver (экранная заставка) или Low Brightness (снижение яркости изображения).
5. Предполагается, что при любом способе установки для монитора будет обеспечено достаточное качество вентиляции, при этом может потребоваться использование системы кондиционирования.
6. При длительной эксплуатации или при высокой температуре окружающей среды мы настоятельно рекомендуем применение активного охлаждения с помощью вентиляторов.

ОБСЛУЖИВАНИЕ ПОКУПАТЕЛЯ

ИНФО

- Если вы должны вернуть монитор для обслуживания, а оригинальная упаковка выброшена, просьба связаться с вашим дилером или сервисным центром iiyama для получения совета или замены упаковки.

ОЧИСТКА

ВНИМАНИЕ

- Если при очистке внутрь монитора попал какой-либо предмет или жидкость, например вода, немедленно отключите сетевой шнур и свяжитесь с вашим дилером или сервисным центром iiyama.

ОТМЕТКА

- В целях безопасности выключите монитор и выньте сетевой шнур из розетки перед очисткой монитора.

ИНФО

- Чтобы не повредить ЖК-панель, не царапайте и не протирайте экран твердым предметом.
- Никогда не применяйте ни один из нижеуказанных сильных растворителей. Они могут повредить корпус и ЖК-экран.
Разбавитель Бензин Распылительные средства
Кислотные или щелочные растворители Абразивные средства Воск
- Продолжительный контакт корпуса с любым изделием из резины или пластмассы может вызвать повреждения окраски корпуса.

КОРПУС

Пятна могут удаляться тканью, слегка смоченной мягким моющим средством. Затем корпус протирается мягкой сухой тканью.

ЖК-экран

Рекомендуется периодическая чистка мягкой сухой тканью. Не следует использовать бумажные салфетки и т.п., так как они могут повредить экран.

ДО НАЧАЛА РАБОТЫ С МОНИТОРОМ

ХАРАКТЕРИСТИКИ

- ◆ Поддерживает разрешение 5120 × 2160
- ◆ Высокая контрастность 4000:1 (Типичное: без стекла) / Высокая яркость 500 кд/м² (Типичное, панель)
- ◆ Цифровое сглаживание шрифтов
- ◆ Автонастройка
- ◆ Разъемы USB Type-C / RJ45
- ◆ Поддерживается подача питания через USB-порт до 100Вт
- ◆ 2 стереодинамика по 20Вт + сабвуфер 20Вт (Типичное)
- ◆ Совместимость с крепежным стандартом VESA (800мм×600мм)
- ◆ Антибликовое покрытие стекла

ПРИНАДЛЕЖНОСТИ

Комплект поставки должен содержать следующие принадлежности. Убедитесь в их наличии. Если какая либо из принадлежностей отсутствует или повреждена, обратитесь к дилеру или в региональное отделение iiyama.

- Кабель питания*
- Кабель USB для сенсорных функции
- Батарея (2 шт)
- Кабельные стяжки (для кабелей, 6 шт)
- Монтажный кронштейн для веб-камеры (1 компл.)
- Комплект для настенного монтажа (1 компл.)
- Краткое руководство
- Кабель HDMI
- Пульт дистанционного управления
- Стило (Двойная головка: 4 шт.)
- Инструкция по безопасности

ПРЕДУПРЕЖДЕНИЕ

* В случае возникновения проблем или повреждения из-за использования шнура питания, поставленного не компанией iiyama, все гарантии аннулируются.
Необходимо использовать кабель питания, соответствующий H05VVf, 3G, 0,75мм².

РАСПАКОВКА

ПРЕДУПРЕЖДЕНИЕ

Перемещение монитора требует не менее четырех человек, и для перемещения монитора можно использовать тележку. В случае их недостатка монитор может упасть и привести к серьезной травме.

СПЕЦИАЛЬНЫЕ ПРИМЕЧАНИЯ ОТНОСИТЕЛЬНО СЕНСОРНЫХ МОНИТОРОВ

ПРЕДУПРЕЖДЕНИЕ

Соприкосновение дисплея с острыми, колкими или металлическими предметам может привести к повреждению монтора.

Это может привести к признанию гарантии недействительной.

Советуем использование пластического стило (диаметра 3,0 или больше) или пальца.

УСТАНОВКА

ПРЕДУПРЕЖДЕНИЕ

- Следуйте руководству крепления, которое Вы выбрали. В случае вопросов обращайтесь к квалифицированному сервисному персоналу.
- Для перемещение монитора требуются как минимум два человека.
- До установки монитора убедитесь в том, что стена достаточно мощна для крепления данного крепежа и веса.

[МОНТАЖ НА СТЕНЕ]

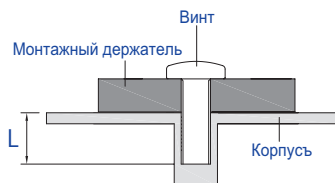

ПРЕДУПРЕЖДЕНИЕ

В случае монтажа монитора на стене, надо принять во внимание толщину монтажного держателя и докрутить винты М8 (4 шт) чтоб его длина ("L") внутри монитора не была больше 25 мм. Использование винта длиннее может привести к электрошоку или повреждению монитора вследствие столкновения винта с электрическими компонентами внутри корпуса монитора.

ОРГАНЫ УПРАВЛЕНИЯ И РАЗЪЕМЫ : МОНИТОРА

<Вид спереди>

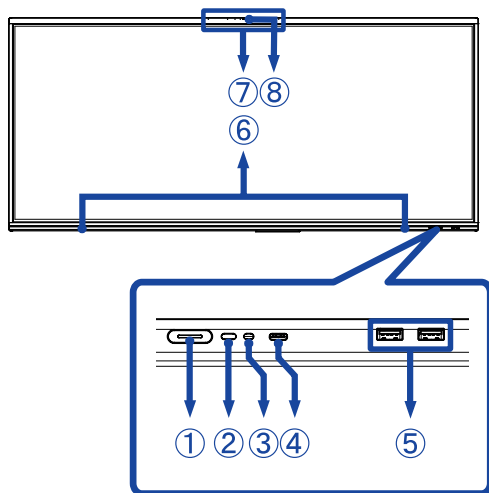

| | | | |
|---|--------------------------------------------------------|-----------------------------------------------------------------------------------------------------------|-----------------------------------------------------------------------------------------------------------------------------------------------------------------------------------------------------------------------------------------|
| ① | Кнопка питания | | Выключение Нажмите и удерживайте кнопку питания на передней панели 3-5 секунд. |
| | Индикатор питания | Белый | Нормальный режим работы |
| | | Красный | Режим ожидания Когда индикатор питания светится красным, дисплей находится в режиме энергосбережения. Чтобы снова включить экран, вы можете нажать кнопку питания на передней панели или на пульте дистанционного управления. |
| | | Красный и Белый мигает медленно | Активна функция Выключение экрана. Функция отключения экрана активна. Чтобы снова включить экран, вы можете коснуться экрана или любой кнопки на пульте дистанционного управления. |
| | Красный и Белый быстро мигает | Переход в “Режим ожидания” или обновление системы. | |
| ② | Датчик пульта управления | | |
| ③ | Датчика освещ | | |
| ④ | Type-C 1 IN | Вход USB Type-C USB3,2 Gen 1 (5Гбит/с, 5V, 3A) DisplayPort 1.2ALT mode / Touch / Power Delivery 15W | |
| ⑤ | USB3.2 | Вход USB Type-A USB3,2 Gen 1 (5Гбит/с, 5V, 900mA) | |
| ⑥ | Динамики (20W×2) | | |
| ⑦ | Микрофонный массив * | | |
| ⑧ | Индикатор микрофона | Белый | Микрофон используется |
| ⑨ | Слот дополнительного модуля PC (Только канал DP 80PIN) | | |

<Вид сзади>

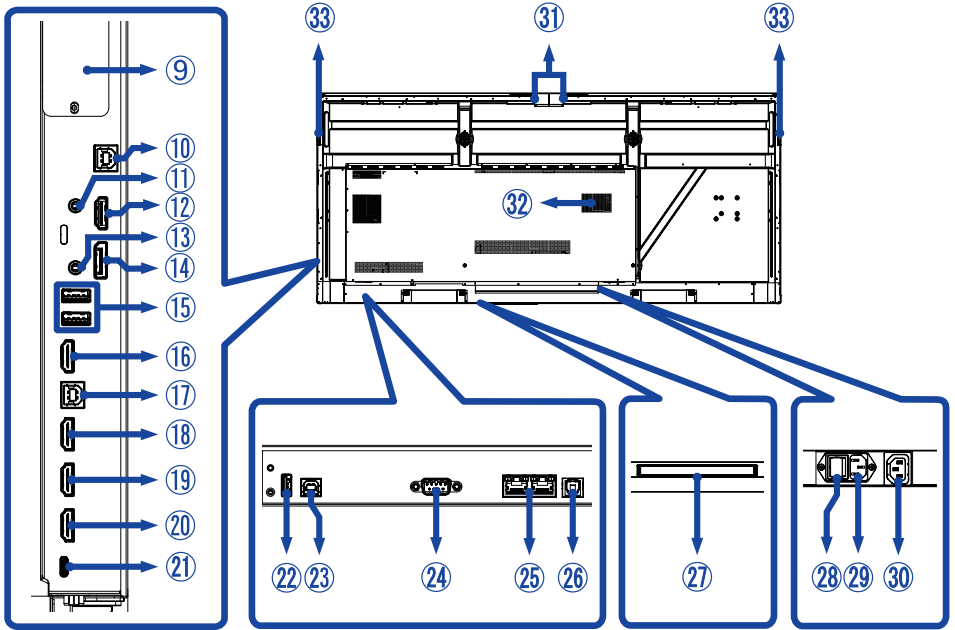

| | |
|----------------------------------------------------------------------------------------------------|--------------------------------------------------------------------------------------------------------------------------------------------------------------|
| <p>10 TOUCH1 (для HDMI1/DisplayPort) 17 TOUCH2 (для HDMI2/HDMI3) 23 TOUCH3 (для HDMI4)</p> | <p>Вход USB Type-B USB2,0 (480 Мбит/с, 5V, 500mA)</p> |
| <p>11 AUDIO IN</p> | <p>Разъем звукового линейного входа Ø 3,5 мм RTS mini jack</p> |
| <p>12 HDMI1 IN (поддержка 5K) 18 HDMI2 IN 19 HDMI3 IN 20 HDMI4 IN</p> | <p>Стандартный разъем HDMI HDMI1: HDMI2,0 5120×2160 60Hz HDCP 2,3 HDMI2/3/4: HDMI2,0 3840×2160 60Hz HDCP 2,3</p> |
| <p>13 AUDIO OUT</p> | <p>Разъем звукового линейного выхода Ø 3,5 мм RTS mini jack</p> |
| <p>14 DisplayPort IN (поддержка 5K)</p> | <p>Стандартный разъем DisplayPort DisplayPort 1.2 5120×2160 60Hz HDCP 2,3</p> |
| <p>15 USB3.2</p> | <p>Вход USB Type-A USB3,2 Gen 1 (5Гбит/с, 5V, 900mA) Сенсорный выход для HDMI-выхода</p> |
| <p>16 HDMI OUT</p> | <p>Стандартный разъем HDMI HDMI2,0 3840×2160 60Hz</p> |
| <p>21 Type-C2 IN</p> | <p>Вход USB Type-C USB3,2 Gen1 (5Гбит/с, 5V, 3A / 9V, 3A / 15V, 3A / 20V, 3.25A / 20V, 5A) DisplayPort 1.2ALT mode / Touch / Power Delivery 100W</p> |
| <p>22 USB2.0 (для обновления программного обеспечения)</p> | <p>Вход USB Type-A USB2,0 (480 Мбит/с, 5V, 500mA)</p> |
| <p>24 RS232C</p> | <p>Разъем DB-9</p> |

РУССКИЙ

| | | |
|----|--------------------------------------------------|------------------------------------------------------------------|
| 25 | LAN (Автоматическое переключение входа / выхода) | RJ45 Gigabit Ethernet |
| 26 | SPDIF OUTPUT | Разъем SPDIF |
| 27 | Слот дополнительного модуля WiFi/BT (OWM002) | |
| 28 | AC SWITCH (ON) / ○ (OFF) | Главный Включатель Питания |
| 29 | AC IN | Разъем источника питания пер. тока (~ : Переменный ток) (AC-IN) |
| 30 | AC OUT (250 Вт макс) | Разъем источника питания пер. тока (AC-OUT) |
| 31 | USB3.2 | Вход USB Type-A USB3,2 Gen 1 (5Гбит/с, 5V, 900mA) |
| 32 | Сабвуфер (20W) | |
| 33 | Рукоятки | 2x |

* После подключения ноутбука к дисплею через кабель Touch или USB-C, вы можете увидеть "Микрофон (Встроенный аудио)" в списке устройств.

ФУНКЦИИ ПУЛЬТА ДИСТАНЦИОННОГО УПРАВЛЕНИЯ

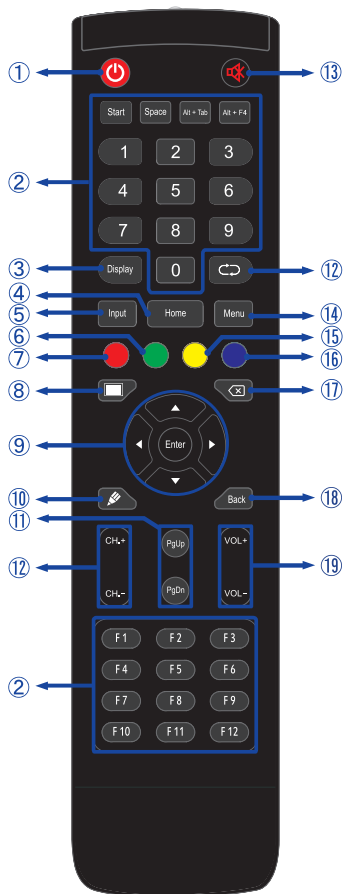

| | | |
|---|------------------------------------------|----------------------------------------------------------------------------------------------------------------------|
| ① | | Включает и выключает монитор. |
| ② | Number (1-9) / Other / Function (F1-F12) | Для iiWare: ввод цифр 0-9 Для Windows: числовой ввод 0-9, Start/Space/ALT+Tab/ALT+F4/F1-12 для функции клавиатуры |
| ③ | Display | Показывает информацию о входе и разрешении. |
| ④ | Home | Основной экран Android. |
| ⑤ | Input | Выбирает вход. |
| ⑥ | Зеленый | Блокировать или разблокировать Кнопки |
| ⑦ | Красный | Блокировать или разблокировать Кнопки и Сенсорный ввод. |
| ⑧ | Screen Off | Включить / выключить подсветку |
| ⑨ | | Навигация по сабменю и настройкам. ▲: Кнопка Наверх ▼: Кнопка Вниз ◀: Левая кнопка ▶: Правая кнопка |
| | Enter | Подтверждение сделанного выбора или сохранение изменений. |
| ⑩ | | Запуск программы записи. |
| ⑪ | PgUp / PgDn | Если выбран File: Начало/Конец Если выбран Интернет браузер: Переход Вверх / Вниз |
| ⑫ | | Не доступны для данной модели. |
| ⑬ | | Когда меню не отображается на экране, клавиша выполняет функцию отключения звука. |
| ⑭ | MENU | Отображает меню Настроек экрана если не запущен Android. |
| ⑮ | Желтый | Блокировать или разблокировать Сенсорный ввод. |
| ⑯ | Синий | Фиксирует текущее изображение на экране. |
| ⑰ | | Backspace |
| ⑱ | Back | Возврат в предыдущее меню или закрыть экранное меню. |
| ⑲ | VOL+ / VOL- | VOL+: Уменьшение громкости звука. VOL-: Увеличение громкости звука. |

УСТАНОВКА ПУЛЬТА ДИСТАНЦИОННОГО УПРАВЛЕНИЯ

Для использования пульта управления, вставьте две батареи.

ПРЕДУПРЕЖДЕНИЕ

- Всегда используйте для пульта батареи, указанные в руководстве.
- Не устанавливайте вместе старые и новые батареи.
- При установке батареи, убедитесь, что полярность соблюдена ("+" и "-" на батарее).
- Немедленно извлеките разряженные батарейки, чтобы предотвратить протечку и попадание жидкости в батарейный отсек.
- Использованные батареи или электролиты, которые в них находятся могут вызвать пятна, возгорание или привести к травме.

① Откройте крышку отсека батареи на обратной стороне пульта дистанционного управления.

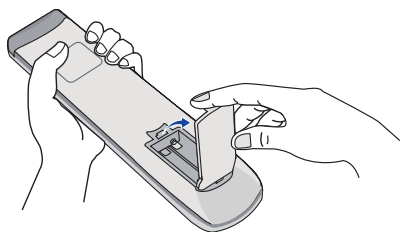

② Вставьте две новые батареи AAA, соблюдая полярность (+ и -), как указано на пульте дистанционного управления.

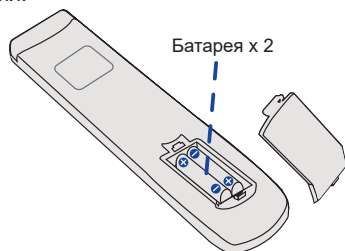

③ После установки батареи защелкните крышку.

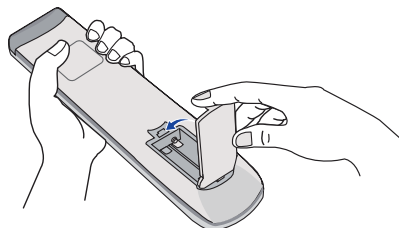

- При извлечении батарей следуйте приведенным выше инструкциям.
- Поменяйте батареи в пульте управления на новые когда пульт не работает близко при мониторе. Используйте исключительно сухие батарейки AAA. В случае использования батареи неправильного типа существует опасность взрыва.
- Используйте пульт управления держа его напротив датчика пульта управления монитора.
- Пульты дистанционного управления других производителей не будут работать с этим монитором. Используйте ТОЛЬКО предоставленный в комплекте пульт дистанционного управления.
- Использованные батареи необходимо сдать в соответствующий приемный пункт по переработке электрического и электронного оборудования.
- Батареи не должны подвергаться чрезмерному нагреву, например, солнечному свету, пожару или тому подобному.
- Если вы не собираетесь использовать пульт дистанционного управления в течение длительного времени, извлеките батареи.

ОСНОВНАЯ ОПЕРАЦИЯ

■ Включите дисплей

Когда вы нажмете на кнопку питания на дисплее или на пульте дистанционного управления, дисплей будет включен, а индикатор питания начнет светиться Синий. Когда вы нажмете на кнопку питания на дисплее или на пульте дистанционного управления, дисплей будет выключен, а индикатор питания начнет светиться Красный.

Чтобы включить дисплей, снова нажмите на кнопку питания.

ИНФО

Даже, когда задействован режим ожидания электроэнергии или когда дисплей был отключен с помощью выключателя питания, он продолжает потреблять незначительное количество электроэнергии. Выключите переключатель питания или отсоедините кабель питания от источника питания, когда монитор не используется или в ночное время, чтобы избежать ненужного потребления энергии.

[Монитора]

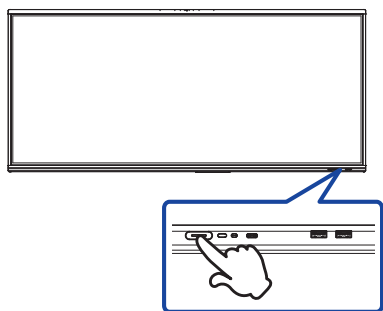

[дистанционного управления]



■ Отображение меню настроек

Данная страница меню появляется на экране после нажатия на кнопку Menu на пульте дистанционного управления. Данная страница меню исчезает с экрана после нажатия на кнопку Back на пульте дистанционного управления.

[дистанционного управления]



■ Перемещение курсора по вертикали

Когда на экране отображается страница меню, выбор настроек может осуществляться нажатием на кнопку ▲ / ▼ на пульте дистанционного управления.

[дистанционного управления]



■ Перемещение курсора по горизонтали

Когда на экране отображается страница меню, выбор меню или настроек, а также внесение изменений в настройки может осуществляться нажатием кнопки ◀ / ▶ на пульте дистанционного управления.

[дистанционного управления]



■ Настройка громкости

Когда на экране не отображается страница меню, изменение громкости осуществляется нажатием на кнопку VOL- / VOL+ на пульте дистанционного управления.

[дистанционного управления]



■ Переключение между источниками сигнала

Данная страница Настройки каналов меню появляется на экране после нажатия на кнопку Input на пульте дистанционного управления.

[дистанционного управления]



ПОДКЛЮЧЕНИЕ МОНИТОРА

- ① Убедитесь в том, что выключены и компьютер, и монитор.
- ② Подключите компьютер к монитору с помощью сигнального кабеля.
- ③ С помощью USB для сенсорных функции кабеля подключите дисплей к компьютеру.
- ④ Подключите компьютер к монитору с помощью USB Type-C кабеля при просмотре изображений на мониторе через Разъем USB Type-C или при использовании функции концентратора USB на мониторе.*
- ⑤ Подключите шнур питания сначала к монитору, а затем к источнику питания.
- ⑥ Включите монитор (Главный Включатель Питания и кнопка питания) и компьютер.

- * При зарядке подключенного через разъем USB Type-C устройства проверьте, оснащено ли устройство разъемом USB Type-C, который поддерживает функцию зарядки через USB PD (Power Delivery).
- Подключенное устройство можно заряжать через разъем USB Type-C, даже когда монитор находится в режим ожидания.
- Мощность USB-порта составляет до 100Вт. Если подключенному устройству требуется более 100Вт для работы или для загрузки (когда батарея разряжена), используйте оригинальный адаптер питания, поставляемый с устройством.
- Если используется отдельно приобретаемый Кабель USB Type-C, убедитесь, что он имеет сертификат USB-IF и все необходимые функции для подачи питания и передачи видео / аудио / данных.
- Кабель USB C-A не входит в комплект поставки монитора. Если вы используете кабель USB C-A, обратите внимание, что вы можете передавать только данные.
- Совместимость со всеми подключенными устройствами не гарантируется в связи с различными условиями использования.

ИНФО

- Пожалуйста, подтвердите, что распределительная система в здании будет обеспечивать наличие автоматического выключателя на 120/240 В, 20 А (максимум).
- Типы сигнальных кабелей, используемых для подключения компьютера к монитору, могут быть разными в зависимости от компьютера. Неправильное подключение может вызвать серьезное повреждение как монитора, так и компьютера. Прилагаемый к монитору кабель имеет стандартный разъем. Если потребуется кабель особого типа, обратитесь к продавцу или в региональное представительство iiyama.
- Обязательно затяните винты, предназначенные для затяжки вручную, на каждом конце сигнального кабеля.
- Функция touch-screen дисплея инициализируется через 5 секунд после подключения USB для сенсорных функции кабеля. Она может быть активирована прикосновением стилуса, пальца или другого аналогичного предмета.
- Подключаемое оборудование класса I Тип А должно быть подключено к защитному заземлению.
- Розетка должна быть установлена рядом с оборудованием и быть легкодоступной.
- Чрезмерное звуковое давление от наушников может привести к повреждению или потере слуха.

[Пример подключения]

<Вид сзади>

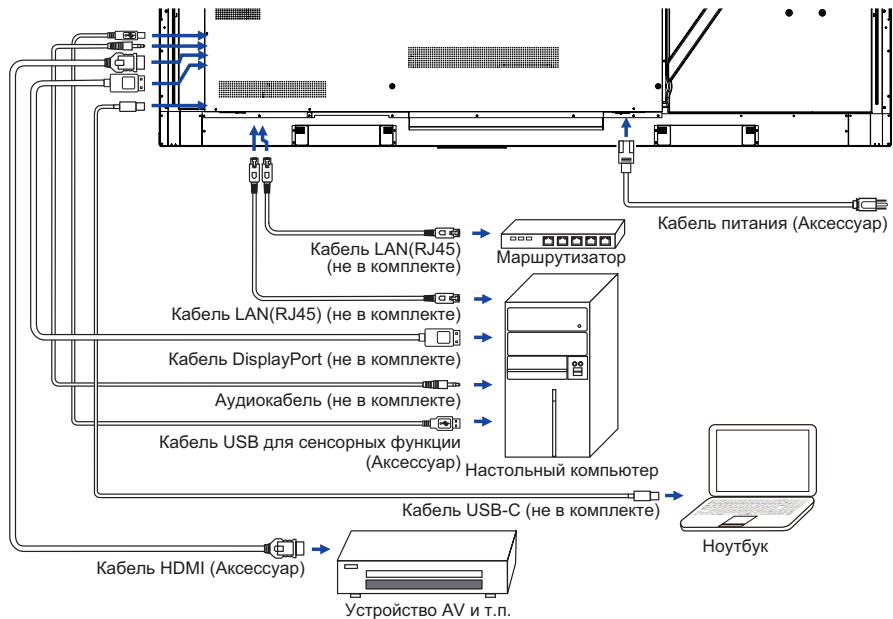

[Пример подключения периферийного устройства]

ПРЕДУПРЕЖДЕНИЕ

До подключения монитора выключите питание и отключите все периферийные устройства для избежания поражения электрическим током.

ИНФО

- Заодно отнеситесь к руководствам пользователя периферийных устройств.
- Убедитесь в том, что у Вас есть все необходимые кабели.

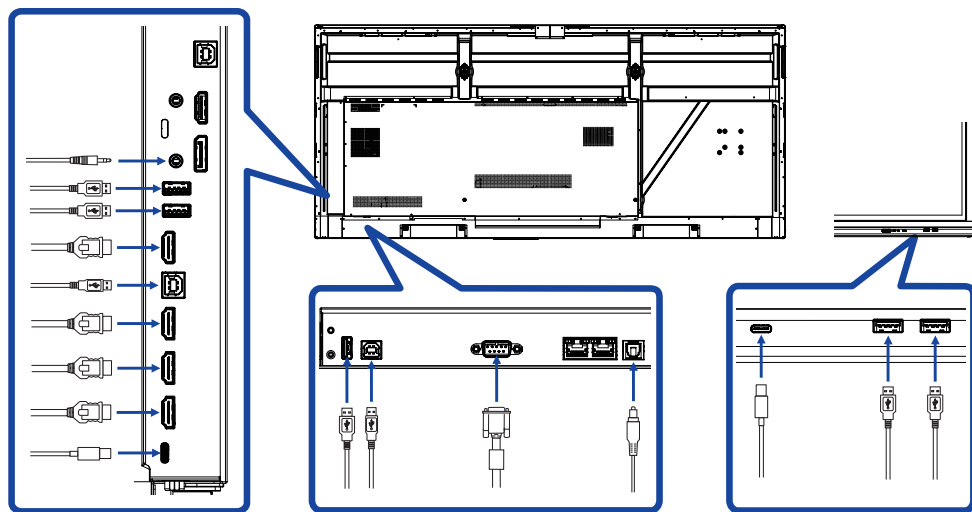

УСТАНОВКА КОМПЬЮТЕРА

■ Синхронизация сигнала

На стр. 50 раздела ПОДДЕРЖИВАЕМЫЕ РЕЖИМЫ СИНХРОНИЗАЦИИ вы найдете список значений синхронизации сигнала.

■ Порядок включения выключателя

Сначала включите монитор, а затем — компьютер.

■ MULTI-TOUCH :

Этот монитор соответствует стандарту VESA DDC2B. (поддерживает Plug&Play)

При подключении дисплея USB кабелем (входит в комплект) к компьютеру, который поддерживает DDC2B интерфейс, становится возможным использование сенсорного мультитач интерфейса в ОС Windows 7/8/8,1/10/11.

■ Поддержка функции Touch в операционных системах:

Microsoft Windows 2000 (64 bit и 32 bit)

Microsoft Windows XP (64 bit и 32 bit)

Microsoft Windows Vista (64 bit и 32 bit)

Microsoft Windows 7 (64 bit и 32 bit)

Microsoft Windows 8/8,1/10/11 (64 bit и 32 bit)

Mac OS X 13.1 и выше HID для одной точки прикосновения

Linux 3.0 и выше нужен патч для мульти-тач

3.5 & выше HID для мульти-тач

Не поддерживается в Windows более ранних версиях.

| | Windows 7* ⁵ , 8/8,1* ⁶ , 10* ^{6,7,8} , 11* ^{6,7,8} | Windows 7* ⁴ | Vista | XP | 2000 | Mac OSX | Linux |
|----------------------------------|------------------------------------------------------------------------------------------------|-------------------------|-------|----|------|---------|-------|
| Default mouse* ¹ | ○ | ○ | ○ | ○ | ○ | ○ | ○ |
| Touch digitizer* ² | ○ | ○ | ○ | × | × | × | × |
| Windows 7 gestures* ³ | ○ | × | × | × | × | × | × |

*¹ Мышь (нажатие, перетаскивание, двойное нажатие и нажатие правой кнопки)

*² Планшет (нажатие, перетаскивание/выделение, нажатие правой кнопки, касание и видимая реакция на него)

*³ Планшет с поддержкой функции Multi-touch Windows 7/8/8.1/10

*⁴ Windows 7 - Starter и Home Basic версии

*⁵ Windows 7 - Home Premium, Professional, Enterprise и Ultimate версиях

*⁶ Windows 8 / 8,1 / 10 / 11 (не OEM-версия) для поддержки мульти-тач

*⁷ Windows 10 / 11 - Home, Pro, Enterprise, Education, IoT Core

Кроме Mobile и Mobile Enterprise.



*⁸ Windows 10 / 11 - Сенсор не поддерживает “жесты для тачпад” предназначенные для ноутбуков.

РАБОТА С МОНИТОРОМ



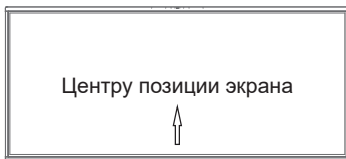

Значения параметров для получения наилучшего изображения ЖК-монитора компании iiyama были установлены на заводе; они указаны на стр. 50 в разделе ПОДДЕРЖИВАЕМЫЕ РЕЖИМЫ СИНХРОНИЗАЦИИ. Вы также можете откорректировать изображение, следуя указанным ниже процедурам.

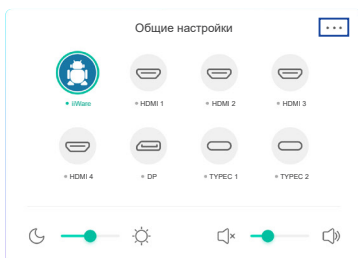

- ① Начните со средней точки на нижней части экрана дисплея в качестве отправной, используйте стилус для перетаскивания в сторону центра экрана позиции для вызова меню ввода, как показано ниже. Или нажмите кнопку Input на пульте дистанционного управления. Щелкните значок  в правом верхнем углу экрана.





- ② Запуска на экранного меню. "Общие настройки" отображается. Затем нажмите кнопку меню на пульте дистанционного управления или нажмите на  меню Общие настройки с помощью стилуса. Дополнительные пункты меню, можно переключать при помощи  /  кнопки на пульте дистанционного управления или сенсорного пера.



- ③ Выберите пункт меню, соответствующий параметру, который необходимо настроить. С помощью кнопок  /  или сенсорного пера выделите требуемую пиктограмму настройки. Затем Нажмите кнопку Enter на пульте дистанционного управления.
- ④ Используйте кнопки  /  на пульте дистанционного управления или сенсорного пера для выполнения соответствующих настроек и установок.
- ⑤ Нажмите кнопку Назад на пульте дистанционного управления или щелкните в пустую область за пределами меню стилусом для выхода.

Например, для корректировки яркость выберите пункт меню "Настройка Изображение". Выберите параметр "Яркость" с помощью кнопки  /  на пульте дистанционного управления или с сенсорного пера.

Используйте кнопки  /  на пульте дистанционного управления или сенсорного пера чтобы изменить настройки яркость. При этом должно изменяться яркость всего дисплея соответствующим образом.

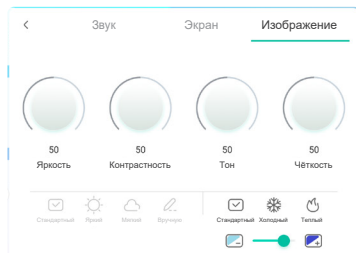

Нажмите кнопку Назад на пульте дистанционного управления или щелкните в пустую область за пределами меню стилусом для выхода, меню закроется, а все изменения будут сохранены в памяти.

ПРИМЕЧАНИЕ

- Для возврата к предыдущему пункту меню можно воспользоваться кнопкой Back.
- При исчезновении экранного меню любые изменения автоматически сохраняются в памяти. При работе с меню следует избегать отключения питания.
- Настройки параметров Гор./рВерт. смещение и Фаза сохраняются для каждой синхронизации сигналов. Все остальные параметры имеют только одну настройку, применяемую для всех синхронизаций сигналов.

Direct

* Доступно только для модели дистанционного управления.

● Стоп-кадр функция :

Чтобы установить или отключить функцию, не открывая экранное меню монитора, последовательно, нажмите клавишу кнопку Blue, не делая пауз между нажатиями.

● Screen Off функция :

Чтобы Вкл. или Выкл. функцию, не открывая экранное меню монитора, последовательно, нажмите клавишу кнопку Screen Off, не делая пауз между нажатиями.

● Input setting функция :

Нажимайте кнопку Input когда меню не отображается.

● Volume функция :

Нажимайте кнопку VOL+ / VOL- когда меню не отображается.

● Screen Off функция :

Чтобы Вкл. или Выкл. функцию, не открывая экранное меню монитора, последовательно, нажмите клавишу кнопку , не делая пауз между нажатиями.

● Режим киоска:

Отключение сенсорных функций, кнопок, меню и проч.

Отключите "iWare Включить" в Меню отладки (Input + 2580)

[БЛОКИРОВКА]

* Доступно только для модели дистанционного управления.

● Передняя кнопка питания:

Нажмите Зеленую кнопку, когда меню не отображается, блокирует/разблокирует передней кнопки power.



● Сенсорная функция:







Нажмите Желтый кнопку, когда меню не отображается, блокирует/разблокирует сенсорная функция.

● Передняя кнопка питания и сенсорная функция :

■ Нажатия Красной кнопку, когда меню не отображается, блокирует/разблокирует передней кнопки питания и Сенсорную функцию.

СОДЕРЖАНИЕ МЕНЮ НАСТРОЕК

Вы также можете получить доступ к меню, нажав  на рабочем столе или  на слайд-панели инструментов.

| Общие настройки Common settings | | Общие настройки | |
|------------------------------------------|---------------|----------------------------------|-----------------------------------------------------------------------------------------------------------------------------------------------------------------------|
| Элемент регулировки | | Проблема / Параметр | Какую кнопку нажимать |
| Входного сигнала * ¹ Input | Direct | iiWare | Выберите вход iiWare. |
| | | HDMI1 | Выберите вход HDMI1. |
| | | HDMI2 | Выберите вход HDMI2. |
| | | HDMI3 | Выберите вход HDMI3. |
| | | HDMI4 | Выберите вход HDMI4. |
| | | DP | Выберите вход DisplayPort. |
| | | Type-C1 | Выберите вход Type-C1. |
| | | Type-C2 | Выберите вход Type-C2. |
| Регулировка громкости Volume | Direct | Слишком тихо |   |
| | | Слишком громко |   |
| Подсветка Backlight | Direct | Фон или подсветка минимализован. |   |

*¹ Переключение входного сигнала занимает несколько секунд.

*² Доступно только при установленном Slot-PC.

Настройка Звук Audio settings

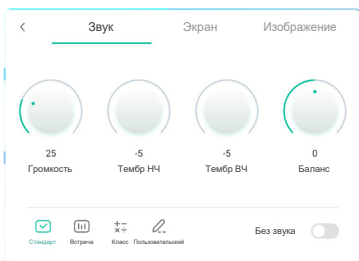

| Элемент регулировки | Проблема / Параметр | | Какую кнопку нажимать |
|-----------------------------------|---------------------------------------------------------------------------------|------------------------------------------------------|-----------------------|
| Громкость Volume Direct | Слишком тихо Слишком громко | | ← → ← → |
| Тембр НЧ Bass | Слишком темное Слишком яркое | | ← → ← → |
| Тембр ВЧ Treble | Слишком темное Слишком яркое | | ← → ← → |
| Баланс Balance | Увеличение громкости левого динамика. Увеличение громкости правого динамика. | | ← → ← → |
| По умолч. Sound Mode | Стандарт | Стандартный | |
| | Встреча | Качество звука подходит для работы в конференц-зале. | |
| | Класс | Качество звука подходит для работы в классе. | |
| | Пользовательский | Восстановление пользовательских настроек. | |
| Без звука Mute Direct | ○ | Восстановление звука с прежним уровнем громкости. | |
| | | Временное отключение звука. | |

Настройка Экран Screen settings

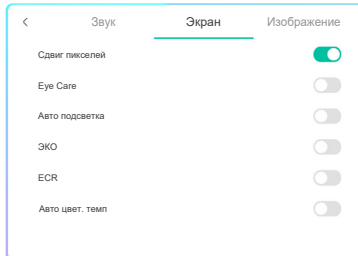

| Элемент регулировки | Проблема / Параметр | |
|-------------------------------------------|---------------------|---------------------------------------------------------------------------------------------------------------------------|
| Сдвиг пикселей Pixel Shift | ○ | Изображение на экране будет слегка перемещаться каждые 2 минуты. |
| | | Функция Сдвиг пикселей (защита от выгорания пикселей) выключена. |
| Eye Care Eye Care | ○ | Синий свет уменьшается. |
| | | Функция Eye Care выключена. |
| Авто подсветка Auto Light | ○ | Яркость изображения можно регулировать автоматически. в зависимости от окружающего освещения. |
| | | Функция Авто подсветка выключена. |
| ЭКО ECO | ○ | Фон или подсветка минимализован. |
| | | Функция ECO выключена. |
| ECR ECR | ○ | Повышенная контрастность |
| | | Функция ECR выключена. |
| Авто цвет. темп Auto Color Temperature | ○ | Изображение может автоматически корректироваться по цветовой гамме, чтобы соответствовать условиям окружающего освещения. |
| | | Функция Авто цвет. темп выключена. |

Настройка Изображение Display settings

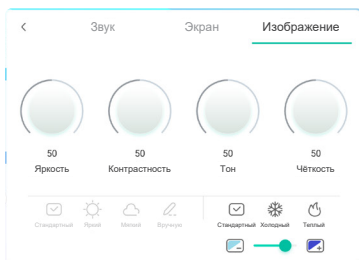

| Элемент регулировки | Проблема / Параметр | | Какую кнопку нажимать |
|----------------------------------------------|----------------------------------------|------------------------------------------------------------------------------------------------------------------------|-----------------------|
| Яркость * ¹ Brightness | Слишком бледное Слишком интенсивное | | ← → ← → |
| Контрастность Contrast | Слишком темное Слишком яркое | | ← → ← → |
| Тон Hue | Не доступны для данной модели. | | |
| Четкость Sharpness | Не доступны для данной модели. | | |
| Режим Дисплея * ² Display Mode | Стандартный | Для обычного окружения windows или настроек по умолчанию. | |
| | Яркий | Увеличить яркость и насыщенность. | |
| | Мягкий | Уменьшить яркость и смягчить. | |
| | Вручную | Применение пользовательских настроек изображения, установленных в настройках Display Settings (настройки изображения). | |
| Цвет. темп Color Temp | Стандартный | Нормальный цвет | |
| | Холодный | Классный цвет | |
| | Теплый | Теплый цвет | |
| | Редукция Синего Света | Фон или подсветка минимализован. (Пользовательский) | |

*¹ Регулировка яркости при работе монитора в темной комнате, если экран кажется слишком ярким.

*² Меню "Режим отображения" отключено при использовании входа iiWare.

[Меню отладки] * Доступно только для модели дистанционного управления. Input + 2580

- **Начальная сенсорная панель**
Будут восстановлены настройки по умолчанию.
- **Неизвестные источники: Включение / Выключение**
Включает / отключает «Неизвестные источники».
- **iiWare Включить: Включение / Выключение**
Включает / отключает «Режим киоска».
- **HDMI OUT Включить: Включение / Выключение**
Включает / отключает функцию HDMI OUT.
- **HDMI IN OUT Включить: Включение / Выключение**
Включает / отключает «HDMI OUT», когда источником входного сигнала является HDMI.
- **Выход**





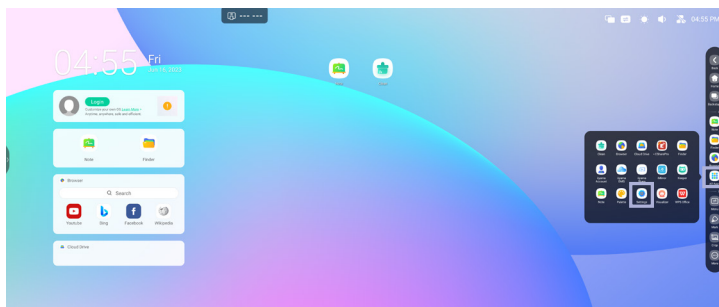

[Приложение]

■ Настройки

Щелкните  на панели инструментов навигации с помощью стилуса. Затем щелкните  сенсорным пером.



■ Статус бар

-  : Нажмите, чтобы отобразить Общие настройки.
-  : Нажмите, чтобы отобразить Яркость настройки.
-  : Нажмите, чтобы отобразить Регулировка громкости настройки.
-  : Нажмите, чтобы отобразить Ethernet настройки.
-  : Отображается при подключении USB-накопителя. Нажмите, чтобы получить доступ к USB-накопителю в приложении Finder.
-  : Нажмите, чтобы отобразить Hotspot настройки.
-  : Отображается, когда вставлен модуль WiFi. Нажмите, чтобы отобразить WiFi настройки.
- 04:55(Clock) : Нажмите на значок часов, чтобы отобразить дату и время настроек.

 xxxxxx :

При подключении модуля локальной сети или дополнительного Wi-Fi на экране отображается пароль для ноутбука, смартфона и т.д. для подключения к iiyama Share. (Генерируется Автоматически)

| Элемент регулировки | Проблема / Параметр | | |
|-----------------------------------------|---------------------------------------------------------------------------|---------------------------------------------------------------------------------------------------------------------------------------------------------------------------------------------------------------------------------------------------------|----------------------------------------------------------------------------------------------------------------------------|
| Беспроводная сеть Wireless & Network | WiFi* ^{1,2} | Включение / выключение функции Wi-Fi сопряжение WiFi-устройства. | |
| | Ethernet | Установите проводную сеть. Ethernet : Включение / выключение, Получить IP-адрес автоматически : Включение / выключение, IP-адрес, Шлюз по умолчанию, Маска сети, DNS, Proxy | |
| | Точка доступа* ^{1,2} | Установите функцию Hotspot. Сеть : Включение / выключение, Имя точки доступа, Пароль | |
| | Bluetooth* ¹ | Включение / выключение функции Bluetooth сопряжение Bluetooth-устройства. | |
| | VPN | Установите функцию VPN. | |
| | Общая сеть | Поделиться сетью с подключенным устройством через USB-кабель сенсора. | |
| | Имя хоста | Установите имя хоста. | |
| Личное Personal | Обои на стену | Установите функцию Обои. (Кадры, Динамический) обои : Включение / выключение | |
| | Хранитель экрана | Установите продолжительность заставки. (Никогда / 15 мин / 30 мин / 60 мин / 90 мин) Цвета / Ландшафт | |
| | Параметры смахивания вверх вниз | Swipe to display the options at the bottom. (Нижняя боковая панель / Меню источников) | |
| | Настройка канала в системной панели | Установить контекстное меню. Доступно на всех каналах / Доступно только для iiWare / Отключить везде / На всех каналах, кроме ПК | |
| | Жесты | Настройте параметры, чтобы включить функцию сенсорных жестов. Пять пальцев сдвигаются влево / Пять пальцев сдвигаются вправо / Пять пальцев сдвигаются вверх / Пять пальцев сдвигаются вниз / Пять пальцев сжимаются / Пять пальцев распространяются | |
| | Многооконный режим | Включите / выключите многооконный режим. | |
| | Панель управления окнами* ³ | Установите положение панели управления окном. (On top / Left side / Right side) | |
| Показать описание* ³ | Отключить/включить подсказки многооконного режима. | | |
| Ввод и вывод Input & Output | Звук | Звуки касания : Включение / выключение, Настройки вывода звука : Докладчик / Линейный выход / Смешанный | |
| | Настройки ввода | Настройки именованя входов | Переключить Учетную запись входа : Включение / выключение Изменить Имя входа. |
| | Настройки отображения внешнего источника | Формат HDMI OUT : 3840 × 2160_60Hz / 1080P_60Hz / 480P_60Hz / AVTO Формат вывода OPS : Авто / MIPI(5120x2160) / HDMI | |
| Приложение Application | Управление приложением Показать систему, Сбросить настройки приложения | | |
| Система System | общий | Дата и время | Установите функцию Дата и время. Использовать 24-часовой формат, Автоматическая дата и время, Формат даты, Часовой пояс |

| Элемент регулировки | Проблема / Параметр | | | |
|--------------------------------------------------------------------------------------------------------------------------------------------------------------------------------------------------------------------------------------------------------------------------------------------------------------------------------------------------------------------------------------------------------------------------------------|----------------------|--------------------------------|----------------------------------------------------------------------------------------------------------------------------------------------------------------------------------------------------------------------------------------|-----------------------------------------------------------------------------------------------------------------|
| Система System | Общий | Язык и клавиатура | Установка языка, клавиатуры и метода ввода. Язык: Catala / Čeština / Dansk / Deutsch / English / Español / Français / Magyar / Italiano / Lietuvių / Latviešu / Norsk Bokmål / Nederlands / Polski / Русский / Svenska / Українська | |
| | | Область | Настройка региона гарантирует, что Ваш маршрутизатор позволит Вам использовать только те каналы Wi-Fi, которые действительны в Вашем регионе. | |
| | | Место хранения | Отобразить систему и USB диск. | |
| | | Обновление системы | Проверьте и обновите прошивку (FirmWare) до последней версии. | |
| | Демонстрировать | Режим защиты глаз | Отключить/включить Режим Защиты Глаз. | |
| | | Автоматическая подсветка | Яркость подсветки уменьшается автоматически. | |
| | | Сдвиг пикселей | Установите интервал функции "Сдвиг пикселей" | |
| | Системный инструмент | Настройка заблокировать пароль | Установить пароль блокировки экрана. (4x-значный) | |
| | | Открытый экран | Установка пароля, Изменить пароль | |
| | | Эл. адрес | Установите адрес электронной почты. Настройки электронной почты, Выход из учетной записи электронной почты | |
| | Запуск и выключение | Канал запуска | Канал запуска | Канал последнего выключения / iiWare / HDMI1 / HDMI2 / HDMI3 / HDMI4 / DP / TYPEC 1 / TYPEC 2 / PC ⁴ |
| | | | Режим ожидания после запуска (черный экран): Отключена подсветка. | |
| | | | <p>ПРИМЕЧАНИЕ</p> <p>Нажмите кнопку выключения экрана на пульте дистанционного управления или коснитесь экрана, чтобы включить экран.</p> | |
| | | Признак пуска | Логотип iiyama отображается когда монитор включен.ючен. | |
| | | Энергосбережение | Экономия энергии : Включение / выключение Автоматическое ожидание : Включите функцию автоматического отключения экрана. (Никогда / 15 мин / 30 мин / 60 мин / 90 мин / 120 мин) | |
| <p>Автоотключения : Включить Автоотключения. (Никогда / 30 мин / 60 мин / 90 мин / 120 мин / 240 мин)</p> <p>ПРИМЕЧАНИЕ</p> <p>Функция Автоотключения отключения питания включена по умолчанию. Монитор выключится автоматически через 4 часа без нажатия кнопок и сенсорного управления. Если вам необходимо использовать монитор в течение 4 часов непрерывно, пожалуйста, отключите функцию Автоотключения выключения.</p> | | | | |

| Элемент регулировки | Проблема / Параметр | | | |
|----------------------------------------------|----------------------------------------------------------------------------------------------------------------------------------------------------------------------------------------------------------------------------------------------------|---------------------------------------------------------------------------------------------------------------------|-------------------------------------------------------------------------------------------------------------------------------------------------------------------------------------------------------------------------------------------------------|-----------------------------------------------------------------|
| Система System | Запуск и выключение | Переключатель таймера | Напоминание о скором выключении | |
| | | | Добавить задачу загрузки Добавить задание | Выберете время, день или рабочий день. |
| | улучшение | Безопасность | Хранилище учетных данных (Надежные учетные данные, Учетные данные пользователя, Установить из хранилища, Очистить учетные данные), предохранительный замок (внешний блокировка USB, внутренняя блокировка памяти, замок облачного привода, замок FTP) | |
| | | Улучшение пользовательского опыта | Улучшение пользовательского опыта : Включение / выключение | |
| Печать | | Установите сетевой или Wi-Fi принтер. | | |
| Администратор Administrator | Установить пароль администратора (Очистить пароль / Изменить пароль) | | | |
| | Контроль | Пробуждение локальной сети | Включить/выключить функцию Wake On Lan. | |
| | | HDMI CEC | Включить/выключить функцию HDMI CEC. | |
| | | Активация источника | Включить/выключить функцию «Активация источника». | |
| | Клон | USB-клон | Импорт | Импорт из папку signage под USB / SD. USB-накопитель / SD-карта |
| | | | Экспорт | Экспорт в папку signage под USB / SD. USB-накопитель / SD-карта |
| | Режим киоска | Элемент запуска по умолчанию | Выберите начальный элемент (Никто / URL Browser / Browser / iiyama Account / iiyama DMS / Cloud Drive / ESharePro / Finder /iMirror / Keeper / Note / Palette / PIP / Settings / Visualizer / WPS Office) | |
| Режим киоска | | Включите / выключите Режим киоска. | | |
| безопасность | Автоматически удалять файлы | Период хранения (Никто / 1 день / 7 дней / 30 дней) | | |
| | Предохранительный замок | Отключить / Включить (Настройка блокировки / Сетевой замок / блокировка USB / Неизвестные источники ^{*5}) | | |
| О About | Основная информация: Легальная информация / Версия / Версия iiWare / Версия ядра / Номер сборки Автоматически искать обновления .zip с USB или SD-карты. Когда вы выберете обновленный .zip-файл, монитор перезапустится и начнется обновление. | | | |

*1 Wi-Fi и Bluetooth можно использовать только если дополнительный модуль Wi-Fi или слот-компьютер установлен.

*2 Wi-Fi будет отключен при включении Ethernet.

*3 Доступно только в многооконном режиме. См. Стр. 36 для более подробной информации.



*4 Доступно только при установленном дополнительном ПК.

*5 Могут быть установлены пользовательские APK-приложения, установка производится под ответственность пользователя. Производитель не несет ответственность за некорректную работу и не осуществляет поддержку установленных APK-приложений.

Input + 2580 (Меню отладки : Неизвестные источники)

■ Появится панель инструментов навигации





Панель инструментов может отображаться на левой или правой стороне экрана..

-  : Назад
-  : Домой
-  : Back Stage

Clean all : Удалить все незавершенные приложения



- Приложение -

Вы можете установить до 7 приложений из «Все приложения» на панель навигации. (Перетащите значок приложения)

-  : Note
-  : Finder
-  : Settings
-  : All Apps (Clean, Browser, iiyama Account, Cloud Drive, EShare Pro, Finder, iiyama DMS, iiyama Share, iMirror, Keeper, Note, Palette, Settings, Vidualizer, WPS Office)

- Инструменты -

Вы можете установить до 4 инструментов от «Еще» на панели навигации (Нажмите «Изменить» в окне «Дополнительно» или нажмите и удерживайте значок. И добавьте/удалите инструмент на панели навигации, щелкнув «+» / «-», отображаемый на значке)

-  : Меню сенсора
-  : Mark

Pen: Примечание

Brush: Маркер

Clean: Очистить аннотации, Жест "Ластик"

Save: Сохраните текущие аннотации с содержимым экрана в хранилище.

Проводник: Перейти к приложению "Finder".

Вставить: Вставить картинку (полное изображение экрана) в приложение "Note".

Share: Поделиться Аннотацией

Пользователи могут отсканировать QR-код со смартфона и загрузить изображение аннотации на смартфон.

Cloud: Google Drive / One Drive

Сохранить в Cloud Drive

Пользователи могут сохранять заметки и аннотации к заметке непосредственно на одном из облачных дисков, щелкнув значок Cloud Storage в меню. Чтобы изменить способ сохранения файлов на накопитель Cloud, пользователи могут выбрать два варианта в обзоре облачных хранилищ.

Используйте учетную запись по умолчанию

Когда этот флажок установлен, все заметки будут автоматически сохранены на Виртуальный диск по умолчанию. Пользователи не смогут выбирать облачный накопитель.

Используйте имя файла по умолчанию при сохранении

Когда отмечено, все заметки будут сохранены на выбранном облачном диске с именем файла по умолчанию.

Пользователи не смогут переименовать файл.

Close: Выход

-  : iiyama Share

iiyama Share - это многоэкранное программное обеспечение для взаимодействия смартфона с интеллектуальной интерактивной панелью. (Устройство, такое как компьютер или смартфон, должно быть в той же сети.)

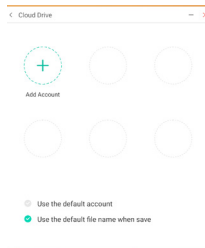

Mirroring: «Это приложение, которое отображает на мониторе экран такого устройства, как компьютер или смартфон».

Desktop Sync: «Это приложение, которое может управлять экраном монитора, отображая его на устройстве, таком как компьютер или смартфон».

Remote: «Это приложение, которое позволяет удаленно управлять монитором на смартфоне. Смартфон работает как мышь / тачпад для экрана».

Airplay/Chromecast: «Устройство без установленного приложения iiyama Share может подключаться к iiyama Share через Airplay/Chromecast.
(Совместимость не гарантируется)»

Miracast: «Устройство без установленного приложения iiyama Share может подключаться к ScreenSharePro через miracast. (Совместимость не гарантируется)»

 : Скрин (Скриншот)

Свободный размер

Полный размер

Размер окна

Save: Сохранить во внутренней памяти

Insert: Отредактировать захваченное изображение в приложении "NOTE" отправить в приложении "NOTE"

Exit

 : Обратный отсчет (Обратный отчет)

 : Секундомер

 : AirClass(WiFi взаимодействие)

(Доступно только при установленном дополнительном модуле WiFi OWM002 / SI07 или рабочим подключением к локальной сети. Все участники должны быть в одной сети.)

Голосующий / Респондер / Выбор / Сообщение / Управляющий / Exit

 : Проектор

Setting: Zoom / Четкость

Exit

 : Запись

Запись экрана

 : Фиксирует текущее изображение на экране.

Zoom +

Zoom -

Full-screen

Close: Exit

 : PC (Выберите вход PC)

 : PIP (Отображение вспомогательного экрана на главном экране)

 : Мультиэкран

 : «Блокировка экрана (блокировка/разблокировка экрана)

Блокировка/разблокировка возможна путем установки «Пароль блокировки экрана» в Настройках.

 : Центр управления дисплеем

Дублировать: сделать так, чтобы содержимое основного монитора дублировалось на нескольких дисплеях одновременно.

Расширить: рабочий стол будет расширен на несколько дисплеев.

(См. Стр. 38 для более подробной информации)



: Guided

Блокировка касания: отключить касание экрана после блокировки

Режим Класса: запретить выход из приложения после блокировки



: Калькулятор



: More (All tools)

■ Ярлык*

- App -

Перетащите значок приложения из «Все приложения», чтобы создать ярлык на экране.

- File / Folder -

Перетащите файл или папку из Finder, чтобы создать ярлык на экране.

- Website -

«Создайте ярлык, открыв нужный веб-сайт и нажав «Отправить ссылку на рабочий стол» в меню настроек

- Move -

Перемещайте ярлык, удерживая значок и перетаскивая его.

- Remove -

Удалите ярлык, нажав и удерживая значок, и выбрав «Удалить» в меню.

* Доступно после входа в учетную запись iуата.

■ Несколько окон

Чтобы использовать функцию нескольких окон, сначала включите «Настройки»> «Личные»> «Многооконный режим».

- Измените размер окон, чтобы на экране одновременно отображались 4 приложения.

- Перетаскивайте контент между приложениями.

Нажмите и удерживайте изображение в браузере и перетащите изображение в приложение «NOTE».

<Поддержка>

Изображение : NOTE, Finder

Текст: NOTE, Finder

<Как использовать AirClass>

- 1 Учитель нажимает  AirClass.
- 2 Участники могут использовать свое устройство для сканирования QR-кода. (Устройство: Android и мобильное устройство должны быть подключены к одной сети) Студенты также могут присоединиться к классу, введя URL-адрес в браузере.
- 3 После того, как все студенты присоединились к классу, нажмите «ВОЙТИ В КЛАСС».

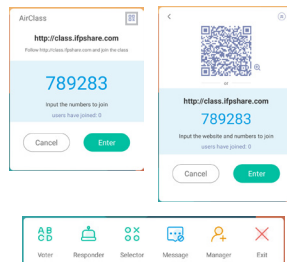

- 4 Ответ
 1. Учитель пишет вопрос в Note нажмите Голосующий.
 2. Учитель выбирает режим одиночного выбора или режим множественного выбора.
 3. Отобразится количество студентов, которые вошли в систему. Затем нажмите НАЧАТЬ (BEGIN).
 4. После того, как ученик отправит ответ, учитель может щелкнуть «Готово», и на экране отобразятся данные статистики ответов.
 5. Учитель выбирает правильный ответ на экране, и правильный ответ будет зеленого цвета, а неправильный ответ - красного цвета.

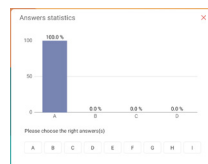
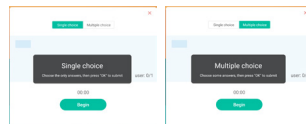

5 Респондер

После этого учитель нажимает Responser. Будет выбран ученик, который первым нажмет значок «Быть быстрым» на своем ноутбуке/смартфоне.

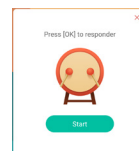

6 Выбор

Учитель может нажать Selector, чтобы случайным образом выбрать одного ученика для ответа на вопросы.

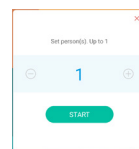

7 Сообщение

1. Учитель включил функцию сообщений, чтобы сообщения учеников отображались на экране.
2. Учащиеся пишут свое мнение на своих ноутбуках или смартфонах и нажимают «Отправить».



8 Управляющий

Учитель может нажать кнопку Управляющий, чтобы отобразить QR-код, чтобы другие ученики могли войти в класс в любое время.

<Как использовать Display center>

- 1 Нажмите на  центр отображения.

Эта функция предназначена для идентификации подключения к внешнему монитору с выходом HDMI OUT.

- 2 Всплывающее окно.

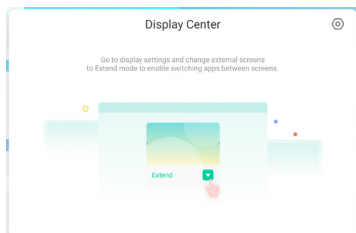

- 3 Настройки отображения

Менеджер:

Выберите нужные режимы для отображения на нескольких мониторах: Дублировать или Расширить.

Макет:

Нажмите и удерживайте (или щелкните) дисплей, затем перетащите его, чтобы изменить положение.

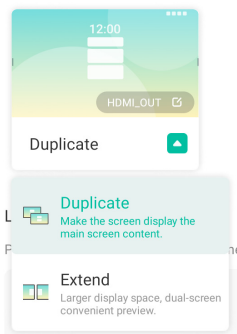

- 4 Расширенный режим

Переключение приложения:

Выберите фоновое приложение и переместите его на нужный монитор, чтобы использовать приложение на этом мониторе.

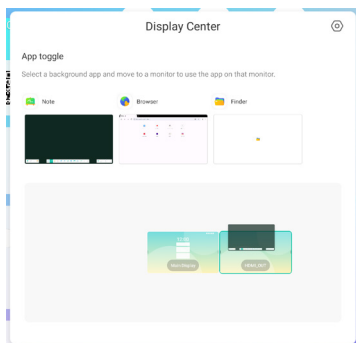

[Note]

Вы можете использовать это программное обеспечение для изображения символов, линий, картинок и использовать его как электронную доску. Также вы можете вставить изображение или файл.

Нажмите  на стилусе.

- Tools -

Menu: Меню Note.

New: Сохранить примечание и открыть новое.

Open: Открыть файл.

Save: Сохранить текущий документ в формат рисунка или файл браузера.

Save as: Сохраните текущий документ в новом месте с тем же именем или другим заголовком.

Import: Вставить картинку.(IMG/PDF/SVG)

Export : Экспорт как IMG/PDF/SVG/IWB.

Cloud Storage: Google Drive / One Drive

Сохранить в Cloud Drive

Пользователи могут сохранять заметки и аннотации к заметке непосредственно на одном из облачных дисков, щелкнув значок Cloud Storage в меню. Чтобы изменить способ сохранения файлов на накопитель Cloud, пользователи могут выбрать два варианта в обзоре облачных хранилищ.

Используйте учетную запись по умолчанию

Когда этот флажок установлен, все заметки будут автоматически сохранены на Виртуальный диск по умолчанию. Пользователи не смогут выбирать облачный накопитель.

Используйте имя файла по умолчанию при сохранении

Когда отмечено, все заметки будут сохранены на выбранном облачном диске с именем файла по умолчанию. Пользователи не смогут переименовать файл.

Theme: Изменить цвет фона.

Send Email: Отправить захваченное изображение по электронной почте.

Settings:

Eraser mode: Ластик / Стереть выделение

Palm rejection disabled/enabled:

Enabled: При включении игнорирует прикосновение ладони к экрану.

Multi-finger writing disabled/enabled:

Использование нескольких касаний разрешено, если оно включено, а предварительное воспроизведение с несколькими касаниями отключено.

Automatic brightness disabled/enabled:

Enabled: Автоматическое уменьшение яркости при работе в приложении "NOTE".

Customise toolbars: Вы можете настроить панель инструментов, выбрав инструмент из «Настроить панель инструментов».

Exit: Возврат к основному меню.

Share: Поделиться заметкой

Пользователи могут отсканировать QR-код со смартфона и загрузить изображение аннотации на смартфон.

List: Отобразить все открытые заметки.

Select: Вставить объект для редактирования, можно перемещать, можно масштабировать.

Pen: Настройте цвет пера во время рукописного ввода.

Изменить ширину и цвет обводки. (Ручка / Размер почерка / Цвет рукописного текста)

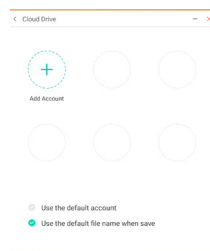

Eraser: Стереть указанный объект.

Clean All: Очистить страницу.

Ruler: Функция линейки

Shape: Нарисовать фигуру.

Table: Создание таблицы

Mind map: Инструмент визуального мышления

Sticky-Notes: Инструмент мозгового штурма

Preview: Показать изображение

Grid: Инструмент для заметок в сетке

Undo: Отмена

Redo : Еще раз

Add: Добавить новую страницу в конце.

< : К предыдущей странице.

> : К следующей странице.

2/7 : Номер страницы

- Расширенные функции пера -

После выбора рукописного ввода его можно преобразовать в интеллектуальный текст и для дальнейшей обработки.

Tools : Color, Smartwrite, Search, Flip, Top, Clone, Delete

- Расширенные функции изображения -

После выбора изображения оно может быть преобразовано в векторное изображение, и изображение может быть зеркально отражено.

Tools : Crop, SVG, Flip, Top, Move to, Clone, Delete

[Проводник (Finder)]

Нажмите  на стилусе.

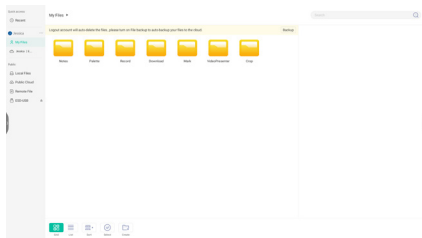

Просмотр файлов, хранящихся на внутреннем устройстве хранения, USB-накопителе, общедоступном облаке, удаленном файле и вашем облачном хранилище.

- Поддерживаемые форматы

DOC : PPT, Word, Excel, PDF (Открыть файл с помощью WPS Office)

Note : Файлы Note, скриншоты

Video : .3g2 .3gp .avi .flv .f4v .mkv .mov .mp4 .VOB .mpg/MPEG .ts

Picture : .jpg .jpeg .png .bmp .gif

Audio : .aac .ape .flac .m4a .mp3 .ogg .wav

- Tools -

 : Поиск

 : Минимизация

: Максимизация / восстановление

 : Выход

 : Grid

 : List

 : Сортировать (по имени, формату, времени, дате и размеру)

 : Выбрать

 : Выбрать все

 : Cancel

 : Create

 : New Win

 : Копировать

 : Вставить

 : Вырезать

 : Удалить

 : Переименовать

 : Send

My Files

Папка «My files» будет создана на вашем OneDrive или Google Диске после подключения к вашей учетной записи iiyama.

Cloud Drive (Google Drive / One Drive)

Сохранить в Cloud Drive

Пользователи могут сохранять заметки и аннотации к заметке непосредственно на одном из облачных дисков, щелкнув значок Cloud Storage в меню. Чтобы изменить способ сохранения файлов на накопитель Cloud, пользователи могут выбрать два варианта в обзоре облачных хранилищ.

Используйте учетную запись по умолчанию

Когда этот флажок установлен, все заметки будут автоматически сохранены на Виртуальный диск по умолчанию. Пользователи не смогут выбирать облачный накопитель.

Используйте имя файла по умолчанию при сохранении

Когда отмечено, все заметки будут сохранены на выбранном облачном диске с именем файла по умолчанию. Пользователи не смогут переименовать файл.

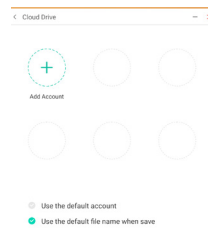

Удаленный файл

Поддержка доступа к SAMBA(SMB1.0) и FTP-серверу.

[Clean]

Очистить следующее :

Учетная запись CloudDrive / Файлы формата доски enb в Finder / Очистить историю просмотра содержимого браузера

Нажмите  на стилусе.

[Браузер Интернет (Browser)]

Соединитесь с сетью и используйте интернет.

Нажмите  на стилусе.

[iiyama Account]

Это схема аутентификации единого входа для идентификации клиентов и управления доступом.

Нажмите  на стилусе.

[Cloud Drive]

Соединитесь с сетью и Cloud Drive.

Нажмите  на стилусе.

[Eshare Pro]

EShare - это приложение для многоэкранного взаимодействия, которое делает пользовательский опыт естественным и приятным для домашних развлечений, бизнес-презентаций и образовательных тренингов.

Нажмите  на стилусе.

[iiyama DMS]

Это программное обеспечение предоставляет организациям удобное и быстрое унифицированное решение для управления терминальным оборудованием, создает эффективную систему управления оборудованием в режиме реального времени, помогает создавать цифровую среду в образовательных учреждениях и делать удобным ее управление.

Нажмите  на стилусе.

[iiyama Share]

Это программное обеспечение, которое может использовать беспроводной доступ к экрану для других ноутбуков и т. Д.

Нажмите  на стилусе.

[iMirror]

Это программное обеспечение, которое может отображать изображение смартфона на мониторе.

Нажмите  на стилусе.

[Keeper]

Это программное обеспечение для очистки запущенных приложений.

Двойное нажатие кнопки  на стилусе.

Быстрая оптимизация : Очистить память и корзину

Очистка Памяти : Очистить память

Удалить мусор : Очистить хранилище

[Palette]

Это ярлык программы для написания иллюстраций.

Нажмите  на стилусе.

[Visualizer]

Visualizer - это приложение, которое позволяет пользователям подключать веб-камеру или визуализатор (камеру для документов) для записи инструкций или физических материалов в реальном времени, а затем проецировать их на дисплей для просмотра и аннотирования.

Нажмите  на стилусе.

[WPS Office]

Это программное обеспечение для использования файлов Office.

Двойное нажатие кнопки  на стилусе.

ФУНКЦИЯ ОЖИДАНИЯ

■ Режим ожидания

При исчезновении поступающих от компьютера видеосигнал разверток, монитор входит в режим ожидания, при котором потребление электроэнергии уменьшается до уровня менее 0,5 Вт*. Экран темнеет, индикатор подачи питания начинает светиться красным цветом. Возврат из режима ожидания происходит через несколько секунд после нажатия любой клавиши на клавиатуре или движения мышью.

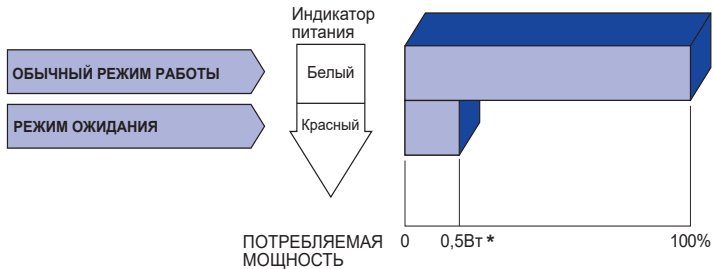

* Когда устройства USB не подключены.

УСТРАНЕНИЕ НЕИСПРАВНОСТЕЙ

Если монитор не работает надлежащим образом, возможно, проблему удастся решить, выполнив описанные ниже действия.

Выполните настройки, описанные в разделе РАБОТА С МОНИТОРОМ, в зависимости от возникшей проблемы. Если монитор не показывает изображение, перейдите к этапу 2.

Проверьте следующие пункты, если не удалось найти подходящую настройку в разделе РАБОТА С МОНИТОРОМ или если проблема не устранена.

Если у вас возникла проблема, которая не описана ниже, либо вы не можете устранить проблему, прекратите использование монитора и обратитесь за дальнейшей помощью к местному дилеру или в сервисный центр iiyama.

Проблема

Необходимо проверить

① Отсутствует изображение.

(Индикатор питания не загорелся.)

- Питающий кабель плотно вставлен в гнездо.
- Выключатель включен (ON).
- Напряжение доходит до гнезда переменного тока. Проверьте на другом оборудовании.

(Индикатор питания Белый.)

- Если активен хранитель экрана в виде пустого экрана, коснитесь клавиатуры или мыши.
- Увеличьте значения параметра Contrast (Контраст) и/или Brightness (Яркость).
- Компьютер включен.
- Сигнальный кабель подсоединен надлежащим образом.
- Синхронизация сигналов компьютера соответствует техническим характеристикам дисплея.

(Индикатор питания красный.)

- Если на мониторе отображается сообщение «Нет сигнала», то нажмите любую клавишу или подвигайте мышью.
- Компьютер включен.
- Сигнальный кабель подсоединен надлежащим образом.
- Синхронизация сигналов компьютера соответствует техническим характеристикам дисплея.

② Экран не синхронизирован.

- Сигнальный кабель подсоединен надлежащим образом.
- Синхронизация сигналов компьютера соответствует техническим характеристикам монитора.

③ Экран расположен не в центре.

- Синхронизация сигналов компьютера соответствует техническим характеристикам монитора.

④ Экран слишком яркий или слишком темный.

- Уровень выходного видеосигнала компьютера соответствует техническим характеристикам монитора.

⑤ Экран дрожит.

- Напряжение питания соответствует техническим характеристикам монитора.
- Синхронизация сигналов компьютера соответствует техническим характеристикам монитора.

⑥ Нет звука.

- Звуковое оборудование (компьютер и пр.) включено.
- Аудиокабель подсоединен надлежащим образом.
- Параметр Volume (Громкость) прибавлен.
- Параметр Mute (Откл. звук) имеет значение OFF (ОТКЛ.).
- Уровень выходного аудиосигнала звукового оборудования соответствует техническим характеристикам монитора.

Проблема

Необходимо проверить

- ⑦ Звук слишком громкий или слишком тихий. Уровень выходного аудиосигнала звукового оборудования соответствует техническим характеристикам монитора.
- ⑧ Слышен странный звук. Аудиокабель подсоединен надлежащим образом.
- ⑨ Сенсорный экран не отвечает. Кабель USB плотно вставлен в гнездо.
 Не установлен программный драйвер сенсорного экрана.
- ⑩ Положение прикосновения не вызывает отклонение. Функция калибровки настроена надлежащим образом.

ИНФОРМАЦИЯ ОБ УТИЛИЗАЦИИ

Для наилучшей защиты окружающей среды не выбрасывайте ваш монитор.

Посетите наш вебсайт <https://iiyama.com> для получения указаний об утилизации монитора.

ПРИЛОЖЕНИЕ

Допускаются изменения дизайна и характеристик.

СПЕЦИФИКАЦИИ : ProLite TE9218UWI-B1AG

| | | |
|--------------------------------------|--------------------------------------------|-------------------------------------------------------------------------------------------------------------------------------------------------------------------------------------------------------------------------------------------------------------------------------------------------------------------------------------------------------------------------------------------------|
| Сенсорный экран | Технология | Android: 32points touch Windows: 50points touch |
| | Обработка поверхности Пропускание света | 92% |
| | Твердость | 7H |
| | Толщина | 3мм |
| | Система связи | Последовательная передача USB |
| | Время отклика | ≤5 мс |
| Категория раазамера | | 92" |
| ЖК-панели | Панель технология | VA |
| | Размер | Диагональ: 232,46см (91,52") |
| | Размер пикселя | 0,13945 мм (Ш) × 0,41835 мм (В) |
| | Яркость | 500cd/m ² (Типичное, панель) |
| | Контрастность | 4000 : 1 (Типичное: без стекла) |
| | Угол обзора | Вправо/Влево : 89°, Вверх/Вниз: 89° (Типичное) |
| Время отклика | 6,5 мс (Типичное: серый к серому) | |
| Кол-во отображаемых цветов | | Примерно 1,07 млрд. |
| Частоты синхронизации | | HDMI1/2/3/4: Гориз: 30,0-135,0kHz, Верт: 24-60Hz DisplayPort: Гориз: 23,97-135,0kHz, Верт: 24-30Hz USB-C IN: Гориз: 30,0-135,0kHz, Верт: 24-60Hz |
| Нативное разрешение | | 5120 × 2160, 14,75 Мегапикселей |
| Максимальное разрешение | | HDMI2/3/4: 3840 × 2160 60Hz (YUV420/RGB444/YUV444) DisplayPort/HDMI1: 5120 × 2160 60Hz USB-C IN: 3840 × 2160 60Hz |
| Входной разъем | | HDMI ×4, DisplayPort ×1, USB-C ×2 |
| Стандарт USB | | USB2,0 (5 В, 500 мА) ×1 (для обновления программного обеспечения) USB3.2 Gen1 (5Gbps, 5 В, 900 мА) ×6 (Передняя: 2, Боковая:2, Задняя: 2) Type C 2 (3.2 Gen 1 5Gbps, 5V, 3A / 9V, 3A / 15V, 3A / 20V, 3.25A / 20V, 5A) ×1 (DisplayPort 1.2 ALT mode/Touch/Power Derivery 100W*1) Type C 1 (3.2 Gen 1 5Gbps, 5V, 3A) ×1 (DisplayPort 1.2 ALT mode/Touch/Power Derivery 15W) |
| Количество портов USB Форма порта | | 2 : Тип C 3 Upstream: Тип B (для сенсорного) 7 Downstream: Тип A |
| Входной аудиоразъем | | ø 3,5 мм mini jack (стерео) |
| LAN | | RJ45 ×2 (вход/выход) |
| Последовательный порт | | RS-232C In |
| Синхросигналы | | Выдел. синхросигнал: TTL, Positive or Negative |
| Видеосигналы | | HDMI, DisplayPort, Type C (DisplayPort 1.2) |
| Входной аудиосигнал | | Максимально 2,0Vrms |

| | |
|--------------------------|---------------------------------------------------------------------------------------------------------------------------------------------------------------------------|
| Выход разъем | HDMI 3840 × 2160 60Hz |
| Выход SPDIF разъем | SPDIF |
| Разъем для наушников | ø 3,5 мм mini jack (стерео) |
| Динамики | Внутренний: 20Вт ×2 (стереодинамики) + 20Вт (сабвуфер) |
| Версия Android | V11,0 (Android 13,0 OS) |
| Максим. размеры экрана | 2141,952 мм W × 903,636 мм H / 84,3" W × 35,6" H |
| Электропитание | 100-240 В, 50/60 Гц Вход: 8,0А, Выход: 250 Вт макс |
| Потребление энергии*2 | 227 Вт (По умолчанию / Энергосбережение) Режим ожидания: 0,5 Вт макс, Режим выключенный: 0,3 Вт макс |
| Габариты, масса | 2203,0 × 1000,0 × 92,0 мм / 86,7 × 39,4 × 3,6" (W×H×D) 67,6кг / 149,0lbs |
| Условия окружающей среды | При работе: Темп. 0 до 40°C / 32 до 104°F Влажность 10 до 90% (без конденсата) При хранении: Темп. -20 до 60°C / 4 до 140°F Влажность 10 до 90% (без конденсата) |
| Сертификация | CE, UKCA, TÜV-Bauart |

ПРИМЕЧАНИЕ

- *1 Доступно только при отключенной OPS; в противном случае вернется к 65 Вт.
Требуется полностью функциональный кабель Type C-C с сертификацией EMARK.
- *2 Когда устройства USB не подключены.

РАЗМЕРЫ : ProLite TE9218UWI

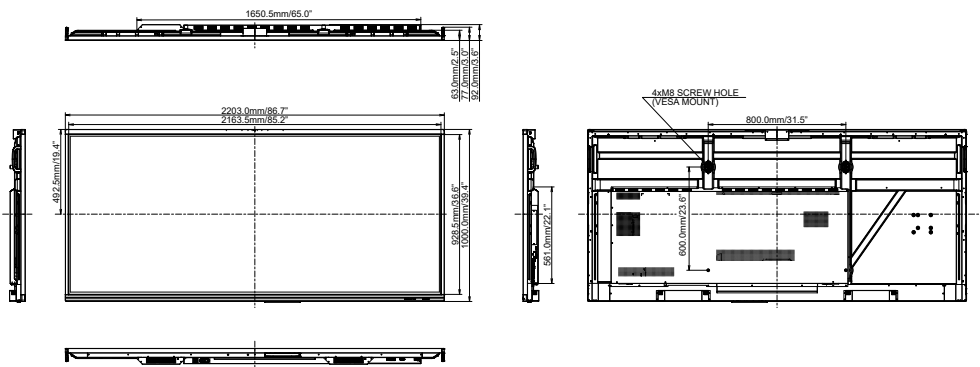

ПОДДЕРЖ. РЕЖИМЫ СИНХРОНИЗАЦИИ

| Timing | | fH (kHz) | fV (Hz) | Dot clock (MHz) | HDMI1 | HDMI2 | HDMI3 | HDMI4 | DisplayPort | Type C1 | Type C2 |
|-----------|-----------|----------|---------|-----------------|---------|-------|-------|-------|-------------|---------|---------|
| VESA | 640x480 | 60Hz | 31,5 | 59,9 | 25,180 | ○ | ○ | ○ | ○ | ○ | ○ |
| | 800x600 | 56Hz | 35,2 | 56,3 | 36,000 | ○ | ○ | ○ | ○ | ○ | ○ |
| | 800x600 | 60Hz | 37,9 | 60,3 | 40,000 | ○ | ○ | ○ | ○ | ○ | ○ |
| | 1024x768 | 60Hz | 48,4 | 60,0 | 65,000 | ○ | ○ | ○ | ○ | ○ | ○ |
| | 1280x768 | 60Hz | 47,8 | 59,9 | 79,500 | ○ | ○ | ○ | ○ | ○ | ○ |
| | 1280x800 | 60Hz | 49,7 | 59,8 | 83,500 | ○ | ○ | ○ | ○ | ○ | ○ |
| | 1280x960 | 60Hz | 60,0 | 60,0 | 108,000 | ○ | ○ | ○ | ○ | ○ | ○ |
| | 1280x1024 | 60Hz | 64,0 | 60,0 | 108,000 | ○ | ○ | ○ | ○ | ○ | ○ |
| | 1360x768 | 60Hz | 47,7 | 60,0 | 85,500 | ○ | ○ | ○ | ○ | ○ | ○ |
| | 1366x768 | 60Hz | 47,7 | 59,8 | 85,500 | ○ | ○ | ○ | ○ | ○ | ○ |
| | 1400x1050 | 60Hz | 65,3 | 60,0 | 121,750 | ○ | ○ | ○ | ○ | ○ | ○ |
| | 1600x1200 | 60Hz | 75,0 | 60,0 | 162,000 | ○ | ○ | ○ | ○ | ○ | ○ |
| | 1680x1050 | 60Hz | 65,3 | 60,0 | 146,250 | ○ | ○ | ○ | ○ | ○ | ○ |
| 1920x1200 | 60Hz | 74,6 | 59,9 | 193,250 | ○ | ○ | ○ | ○ | ○ | ○ | |
| CVT | 1280x720 | 60Hz | 45,0 | 60,0 | 74,250 | ○ | ○ | ○ | ○ | ○ | ○ |
| | 1440x900 | 60Hz | 55,9 | 59,9 | 106,500 | ○ | ○ | ○ | ○ | ○ | ○ |
| | 3440x1440 | 30Hz | 44,0 | 30,0 | 196,250 | ○ | ○ | ○ | ○ | ○ | ○ |
| | 3440x1440 | 50Hz | 74,1 | 50,0 | 344,000 | ○ | ○ | ○ | ○ | ○ | ○ |
| | 3440x1440 | 60Hz | 89,5 | 59,9 | 419,500 | ○ | ○ | ○ | ○ | ○ | ○ |
| CVTRB | 1600x900 | 60Hz | 60,0 | 60,0 | 108,000 | ○ | ○ | ○ | ○ | ○ | ○ |
| CEA | 640x480 | 60Hz | 31,5 | 60,0 | 25,200 | ○ | ○ | ○ | ○ | ○ | ○ |
| | 720x480 | 60Hz | 31,5 | 60,0 | 27,027 | ○ | ○ | ○ | ○ | ○ | ○ |
| | 1280x720 | 60Hz | 45,0 | 60,0 | 74,250 | ○ | ○ | ○ | ○ | ○ | ○ |
| | 1920x1080 | 30Hz | 33,8 | 30,0 | 74,250 | ○ | ○ | ○ | ○ | ○ | ○ |
| | 1080i | 60Hz | 33,8 | 60,0 | 74,250 | ○ | ○ | ○ | ○ | ○ | ○ |
| | 1920x1080 | 60Hz | 67,5 | 60,0 | 148,500 | ○ | ○ | ○ | ○ | ○ | ○ |
| CTA | 3840x2160 | 24Hz | 54,0 | 24,0 | 297,000 | ○ | ○ | ○ | ○ | ○ | ○ |
| | 3840x2160 | 25Hz | 56,3 | 25,0 | 297,000 | ○ | ○ | ○ | ○ | ○ | ○ |
| | 3840x2160 | 30Hz | 67,5 | 30,0 | 297,000 | ○ | ○ | ○ | ○ | ○ | ○ |
| | 3840x2160 | 50Hz | 112,5 | 50,0 | 594,000 | ○ | ○ | ○ | ○ | ○ | ○ |
| | 3840x2160 | 60Hz | 135,0 | 59,9 | 594,000 | ○ | ○ | ○ | ○ | ○ | ○ |
| | 5120x2160 | 30Hz | 66,0 | 30,0 | 396,000 | ○ | ○ | ○ | ○ | ○ | ○ |
| | 5120x2160 | 50Hz | 112,5 | 50,0 | 742,500 | ○ | ○ | ○ | ○ | ○ | ○ |
| | 5120x2160 | 60Hz | 135,0 | 60,0 | 742,500 | ○ | ○ | ○ | ○ | ○ | ○ |
| IBM | 720x400 | | 31,5 | 70,0 | 28,320 | ○ | ○ | ○ | ○ | ○ | ○ |
| SD | 480i | 60Hz | 15,7 | 60,0 | 27,000 | ○ | ○ | ○ | ○ | ○ | ○ |
| | 576i | 50Hz | 15,6 | 50,0 | 13,500 | ○ | ○ | ○ | ○ | ○ | ○ |
| | 480p | 60Hz | 31,5 | 60,0 | 27,000 | ○ | ○ | ○ | ○ | ○ | ○ |
| | 576p | 50Hz | 31,3 | 50,0 | 27,000 | ○ | ○ | ○ | ○ | ○ | ○ |
| HD | 720p | 50Hz | 37,5 | 50,0 | 27,000 | ○ | ○ | ○ | ○ | ○ | ○ |
| | | 60Hz | 45,0 | 60,0 | 74,250 | ○ | ○ | ○ | ○ | ○ | ○ |
| | 1080i | 50Hz | 28,1 | 50,0 | 74,250 | ○ | ○ | ○ | ○ | ○ | ○ |
| | | 60Hz | 33,7 | 60,0 | 74,250 | ○ | ○ | ○ | ○ | ○ | ○ |
| | 1080p | 50Hz | 56,3 | 50,0 | 148,500 | ○ | ○ | ○ | ○ | ○ | ○ |
| | | 60Hz | 67,5 | 60,0 | 148,500 | ○ | ○ | ○ | ○ | ○ | ○ |

* ○ означает поддержку режима.