

РУКОВОДСТВО ПОЛЬЗОВАТЕЛЯ

ProLite

LCD Monitor

ProLite T1531SR
ProLite T1731SR
ProLite T1931SR

Модель: PLT1500, PLT1700, PLT1900

Благодарим вас за выбор ЖК-монитора iiyama.

Рекомендуем вам потратить несколько минут, чтобы внимательно прочесть данное подробное руководство перед первоначальной установкой и включением монитора. Пожалуйста, храните данное руководство в надежном месте для справки на будущее.

РУССКИЙ

Аттестованный сетевой кабель должен быть использован вместе с этим монитором. Вы должны поступать совместно всем важным в вашей стране примечания касательно установки и/или требований по оборудованию. Аттестованный сетевой кабель не слабее обычного полихлорвиниловый гибкого шнура в соответствии с IEC 60227 (обозначение H05VV-F 3G 0,75мм² или H05VVH2-F2 3G 0,75мм²) должен быть использован. Как альтернатива может быть использован гибкий шнур с синтетического каучука согласно IEC 60245 (обозначение H05RR-F 3G 0,75мм²)

Этот монитор является офисным оборудованием.

Информация импортера: Марвел КТ

107061, Москва, пл. Преображенская, д. 8, этаж 27, пом. LXXXVI

Год производства: См. бое число ("X") серийного номера продукта.

(Серийный номер: xxxxxXxxxxxx)

"X" это 0-9. 0-9 означает 2020-2029.

Тип монитора: Сенсорный ЖК-монитор

Модель: PLT1500, PLT1700, PLT1900

Страна изготовления: КИТАЙ

Правила и условия транспортировки:

Транспортировка устройства допускается только в заводской упаковке, любым видом транспорта, без каких-либо ограничений по расстоянию.

Правила и условия реализации: Без ограничений



Мы рекомендуем утилизировать отработавшее свой срок изделие. Пожалуйста, обратитесь к местному дилеру или в сервисный центр iiyama. Информацию по утилизации можно получить в Интернете на веб-сайте:

<https://iiyama.com>

На этом веб-сайте можно найти веб-страницы для разных стран.

- Мы оставляем за собой право изменять технические характеристики без уведомления.
- Все торговые марки, используемые в данном руководстве пользователя, являются собственностью соответствующих владельцев.

СОДЕРЖАНИЕ

ДЛЯ ВАШЕЙ БЕЗОПАСНОСТИ	1
МЕРЫ ПРЕДОСТОРОЖНОСТИ	1
ОСОБЫЕ ЗАМЕЧАНИЯ ПО ЖК-МОНИТОРАМ	3
ОБСЛУЖИВАНИЕ КЛИЕНТОВ	3
ЧИСТКА	3
ПЕРЕД НАЧАЛОМ РАБОТЫ С МОНИТОРОМ	4
ФУНКЦИОНАЛЬНЫЕ ВОЗМОЖНОСТИ	4
ПРОВЕРКА СОДЕРЖИМОГО КОМПЛЕКТА ПОСТАВКИ	5
ОСОБЫЕ ЗАМЕЧАНИЯ ПО СЕНСОРНОЙ ПАНЕЛИ	5
УСТАНОВКА	6
УСТАНОВКА И СНЯТИЕ ПОДСТАВКИ И ЗАЩИТЫ КАБЕЛЕЙ ..	7
ОРГАНЫ УПРАВЛЕНИЯ И РАЗЪЕМЫ	9
ПОДКЛЮЧЕНИЕ МОНИТОРА	10
НАСТРОЙКА КОМПЬЮТЕРА	11
РЕГУЛИРОВКА УГЛА ОБЗОРА	11
РАБОТА С МОНИТОРОМ	12
СОДЕРЖАНИЕ МЕНЮ НАСТРОЕК	14
ФУНКЦИЯ ОЖИДАНИЯ	21
УСТРАНЕНИЕ НЕИСПРАВНОСТЕЙ	22
ИНФОРМАЦИЯ ОБ УТИЛИЗАЦИИ	23
ПРИЛОЖЕНИЕ	24
ТЕХНИЧЕСКИЕ ХАРАКТЕРИСТИКИ:	
ProLite T1531SR-B1S / ProLite T1531SR-W1S	24
ТЕХНИЧЕСКИЕ ХАРАКТЕРИСТИКИ:	
ProLite T1731SR-B1S / ProLite T1731SR-W1S	25
ТЕХНИЧЕСКИЕ ХАРАКТЕРИСТИКИ:	
ProLite T1931SR-B1S / ProLite T1931SR-W1S	26
РАЗМЕРЫ: ProLite T1531SR	27
РАЗМЕРЫ: ProLite T1731SR	27
РАЗМЕРЫ: ProLite T1931SR	27
СОВМЕСТИМЫЕ ПАРАМЕТРЫ СИНХРОНИЗАЦИИ	28

ДЛЯ ВАШЕЙ БЕЗОПАСНОСТИ

МЕРЫ ПРЕДОСТОРОЖНОСТИ

ПРЕДУПРЕЖДЕНИЕ

ПРИ ОБНАРУЖЕНИИ ОПАСНОСТИ СЛЕДУЕТ ПРЕКРАТИТЬ РАБОТУ С МОНИТОРОМ

Если вы заметили любой подозрительный признак, например дым, странные звуки или пары, немедленно отсоедините монитор от электросети и обратитесь к местному дилеру или в сервисный центр iiyama. Дальнейшее использование монитора может быть опасным и может привести к возгоранию или поражению электрическим током.

КАТЕГОРИЧЕСКИ ЗАПРЕЩАЕТСЯ ВСКРЫВАТЬ КОРПУС

Внутри монитора расположены цепи высокого напряжения. Вскрыв корпус, вы подвергнете себя опасности поражения электрическим током или возникновения пожара.

ЗАПРЕЩАЕТСЯ ПОМЕЩАТЬ В МОНИТОР ПОСТОРОННИЕ ПРЕДМЕТЫ

Избегайте попадания твердых предметов и жидкостей, например воды, внутрь монитора. Если это все же случилось, немедленно отсоедините монитор от электросети и обратитесь к местному дилеру или в сервисный центр iiyama. Эксплуатация монитора с посторонним предметом внутри может привести к возгоранию, поражению электрическим током или повреждению устройства.

МОНИТОР СЛЕДУЕТ УСТАНАВЛИВАТЬ НА ПЛОСКУЮ УСТОЙЧИВУЮ ПОВЕРХНОСТЬ

В случае падения монитор может стать причиной травмы.

ЗАПРЕЩАЕТСЯ ИСПОЛЬЗОВАТЬ МОНИТОР ВБЛИЗИ ВОДЫ

Избегайте мест, где на монитор может разлиться вода или могут попасть ее брызги, поскольку это может привести к возгоранию или поражению электрическим током.

СЛЕДУЕТ ИСПОЛЬЗОВАТЬ ТОЛЬКО УКАЗАННЫЕ ЗНАЧЕНИЯ ЭЛЕКТРОПИТАНИЯ

Монитор должен работать только при указанных значениях электропитания. Недопустимое значение напряжения питания может привести к нарушению работы устройства, а также к возгоранию или поражению электрическим током.

ЗАЩИТА КАБЕЛЕЙ

Запрещается вытягивать или перегибать питающий и сигнальный кабель. Запрещается ставить на кабели монитор или другие тяжелые предметы. Повреждение кабелей может привести к возгоранию или поражению электрическим током.

НЕБЛАГОПРИЯТНЫЕ ПОГОДНЫЕ УСЛОВИЯ

Не рекомендуется работать с монитором в сильную грозу, поскольку повторяющиеся перебои питания могут привести к нарушению работы устройства. Кроме того, не рекомендуется прикасаться к сетевой вилке при этих обстоятельствах, поскольку это может привести к поражению электрическим током.

ВНИМАНИЕ

МЕСТО УСТАНОВКИ

Не устанавливайте монитор в местах, где возможны резкие перепады температур, а также в местах с высокой влажностью, запыленностью или задымленностью, поскольку это может привести к возгоранию, поражению электрическим током или повреждению устройства. Также следует избегать мест с прямым попаданием солнечных лучей на монитор.

ЗАПРЕЩАЕТСЯ УСТАНОВЛИВАТЬ МОНИТОР В ОПАСНОМ ПОЛОЖЕНИИ

При ненадлежащей установке монитор может упасть, став причиной травмы. Пожалуйста, также убедитесь, что на мониторе не лежат никакие тяжелые предметы, и что все кабели расположены так, чтобы дети не смогли потянуть за них и получить из-за этого травму.

СЛЕДУЕТ ОБЕСПЕЧИТЬ НАДЛЕЖАЩУЮ ВЕНТИЛЯЦИЮ

Вентиляционные отверстия защищают монитор от перегрева. Закрытие отверстий может вызвать возгорание. Для обеспечения циркуляции воздуха установите монитор на расстоянии как минимум 10 см (или 4 дюймов) от стен. При снятии наклонного крепления вентиляционные отверстия на задней стороне монитора могут быть заблокированы. Это может привести к перегреву монитора, возгоранию или повреждению. Удостоверьтесь в достаточной вентиляции при снятии подставки. Эксплуатация монитора на боку, задней стороне, вверх основанием, на ковре или мягком материале может привести к его повреждению.

ПРИ ПЕРЕМЕЩЕНИИ МОНИТОРА СЛЕДУЕТ ОТСОЕДИНЯТЬ ЕГО КАБЕЛИ

Если вы перемещаете монитор, выключите его, отключите монитор от электросети и обязательно отсоедините сигнальный кабель. Невыполнение этого требования может привести к возгоранию или поражению электрическим током.

ОТКЛЮЧЕНИЕ МОНИТОРА ОТ ЭЛЕКТРОСЕТИ

Если монитор не используется в течение продолжительного периода времени, рекомендуется отключить его от электросети во избежание аварийных ситуаций.

ПРИ ОТКЛЮЧЕНИИ КАБЕЛЕЙ СЛЕДУЕТ БРАТЬСЯ ЗА ВИЛКУ

При отключении питающего или сигнального кабеля всегда следует тянуть его, взявшись за вилку. Категорически запрещается тянуть за сам кабель, поскольку это может привести к возгоранию или поражению электрическим током.

ЗАПРЕЩАЕТСЯ ПРИКАСАТЬСЯ К ВИЛКЕ ВЛАЖНЫМИ РУКАМИ

Извлекая или вставляя сетевую вилку влажными руками, вы подвергаетесь опасности поражения электрическим током.

ПРИ УСТАНОВКИ МОНИТОРА НА КОРПУС КОМПЬЮТЕРА

Убедитесь, что корпус компьютера достаточно прочен, чтобы выдержать вес монитора, в противном случае возможно повреждение компьютера.

ЗАМЕЧАНИЕ КАСАТЕЛЬНО ИСПОЛЬЗОВАНИЯ 24/7

Этот продукт не предназначен для использования в режиме 24/7 при любых условиях.

ПРОЧЕЕ

РЕКОМЕНДАЦИИ ПО ЭРГОНОМИКЕ

Во избежание утомления глаз не следует работать с монитором, расположенным на ярком фоне или в темной комнате. Для обеспечения оптимального удобства просмотра монитор следует располагать чуть ниже уровня глаз и на расстоянии 40–60 см от них. При длительной работе с монитором рекомендуется каждый час делать десятиминутный перерыв, поскольку постоянное фокусирование взгляда на экран может вызвать чрезмерное напряжение зрения.

ОСОБЫЕ ЗАМЕЧАНИЯ ПО ЖК-МОНИТОРАМ

Следующие признаки являются нормальным явлением для ЖК-мониторов и не указывают на наличие проблемы.

ПРИМЕЧАНИЕ

- Когда вы впервые включаете ЖК-монитор, то, в зависимости от типа компьютера, картинка может не уместиться в области отображения дисплея. В подобном случае придется подстроить расположение картинки, переместив ее в соответствующее положение.
- В зависимости от используемого вами шаблона рабочего стола, вы можете заметить на экране неоднородности яркости.
- Из-за физической природы подсветки, при первоначальном использовании экран может мерцать. Выключите питание а затем включите его снова – мерцание должно исчезнуть.

ОБСЛУЖИВАНИЕ КЛИЕНТОВ

ПРИМЕЧАНИЕ

- Если вы должны отправить свое устройство для сервисного обслуживания, а его оригинальная упаковка не сохранилась, обратитесь к местному дилеру или в сервисный центр iiyama для получения рекомендаций или замены упаковки.

ЧИСТКА

ПРЕДУПРЕЖДЕНИЕ

- Если при очистке внутрь монитора попал какой-либо предмет или жидкость, например вода, немедленно отключите сетевой Кабель и свяжитесь с вашим дилером или сервисным центром iiyama.

ПРИМЕЧАНИЕ

- Для защиты поверхности сенсорного экрана, не царапайте и не протирайте экран твердыми предметами.
- Никогда не используйте любой из нижеуказанных сильных растворителей. Они могут повредить корпус и поверхность сенсорного экрана.

Абразивный очиститель Воск Растворитель

- Продолжительный контакт корпуса с любым изделием из резины или пластмассы может вызвать повреждения окраски корпуса.

КОРПУС

Пятна можно удалить с помощью ткани, слегка смоченной в мягком моющем средстве. После этого корпус следует протереть мягкой сухой тканью.

СЕНСОРНОГО ЭКРАНА

Поверхность сенсорного экрана можно чистить с помощью мягкой чистой ткани, смоченной мягкими чистящими средствами для стекла или смесью воды и изопропилового спирта в соотношении 1:1.

ПЕРЕД НАЧАЛОМ РАБОТЫ С МОНИТОРОМ

ФУНКЦИОНАЛЬНЫЕ ВОЗМОЖНОСТИ

- ◆ Поддерживаемое разрешение до 1024 × 768: ProLite T1531SR
- ◆ Поддерживаемое разрешение до 1280 × 1024: ProLite T1731SR / ProLite T1931SR
- ◆ Высокий контраст 800:1 (типичная) / яркость 280 кд/м² (типичная: с сенсорной панелью): ProLite T1531SR
- ◆ Высокий контраст 1000:1 (типичная) / яркость 200 кд/м² (типичная: с сенсорной панелью): ProLite T1731SR / ProLite T1931SR
- ◆ Цифровое сглаживание символов
- ◆ Автоматическая настройка
- ◆ Стереодинамики 2 стереодинамика × 1 Вт
- ◆ Функция ожидания
- ◆ Совместимость со стандартом крепления VESA (100 × 100 мм)
- ◆ Отверстие для замка безопасности
- ◆ Совместимость со стандартом IP54 (Только передняя панель)

■ Windows 8 / 8,1 / 10 с интерфейсом касания

Основные операции могут быть выполнены путем касания Windows 8 / 8,1 / 10.

Однако, это не гарантирует полного выполнения всех функций, т.к. есть некоторые заявленные ограничения.

Спасибо за то, что обратили внимание на этот пункт.

■ Для обновления Windows 8 / 8,1 до Windows 10 вам

Потребуется специальное программное обеспечение.

Пожалуйста, обратитесь к вашему дилеру или в сервисный центр компании iiyama.

■ Obsługa pod systemem Windows 10

Если вам необходимо использовать драйвер, пожалуйста, скачайте инструкцию по использованию драйвера с этого сайта загрузки продукта.

Установка драйвера не требуется, если вы используете USB-соединение.

ПРОВЕРКА СОДЕРЖИМОГО КОМПЛЕКТА ПОСТАВКИ

В комплект поставки входят следующие принадлежности. Проверьте их наличие в комплекте поставки монитора. В случае отсутствия или повреждения каких-либо принадлежностей обратитесь к местному дилеру iiyama или в региональный офис iiyama.

- Питающий кабель*
- Кабель USB
- Стойка-основание с винтом
- Инструкция по безопасности
- Кабель HDMI
- Аудиокабель
- Защита кабелей Винт (M3x6мм 1шт.)
- Краткое руководство
- Кабель DisplayPort
- Шея стойки с винтом
- Отвертка

ВНИМАНИЕ

* Питающий кабель, которым комплектуются мониторы для регионов с напряжением 120 В, рассчитан на номинальные параметры 10 А/125 В. Если вы используете напряжение, превышающее указанное значение, следует использовать питающий кабель с номинальными параметрами 10 А/250 В. Однако при использовании питающего кабеля стороннего производителя компания iiyama аннулирует все гарантии и обязательства, связанные с проблемами или повреждениями, возникшими в результате использования такого кабеля. Необходимо использовать кабель питания, соответствующий H05VVH2, 3G, 0,75мм².

ОСОБЫЕ ЗАМЕЧАНИЯ ПО СЕНСОРНОЙ ПАНЕЛИ

Панель может получить неустранимые повреждения, если для ее активации используются предметы с острой кромкой, острым концом или металлические предметы.

Это аннулирует все оставшиеся гарантии.

Мы рекомендуем вам использовать пластиковое перо (с кончиком R0,8 или более) или палец.

УСТАНОВКА

ВНИМАНИЕ ■ До установки монитора убедитесь в том, что стена, потолке или настольный кронштейн достаточно мощна для крепления данного крепежа и веса.

< МОНТАЖ НА СТЕНЕ >

ВНИМАНИЕ В случае монтажа монитора на стене, надо принять во внимание толщину монтажного держателя и затяните винты М4 (4 шт.), длина «L» которой составляет 8 мм, чтобы закрепить монитор. Использование винта длиннее может привести к электрошоку или повреждению монитора вследствие столкновения винта с электрическими компонентами внутри корпуса монитора.

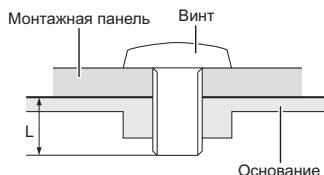

< ВСТРАИВАЕМАЯ ТЕХНИКА >

ВНИМАНИЕ Этот продукт не предназначен для использования в высоких температурах. Если продукт размещен во внешней витрине, необходимо разработать вентиляторы охлаждения и отверстия, чтобы сохранить низкую температуру определенную в спецификации температуры продукта.

< ОРИЕНТАЦИЯ ЭКРАНА >

Монитор предназначен для использования в альбомный.

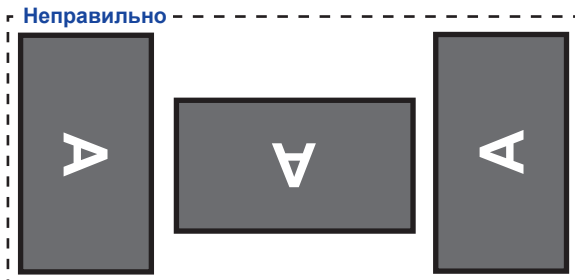

УСТАНОВКА И СНЯТИЕ ПОДСТАВКИ И ЗАЩИТЫ КАБЕЛЕЙ

< Установка >

- 1 Постелите на стол мягкую ткань, чтобы не поцарапать монитор. Положите монитор на стол лицевой стороной вниз.
- 2 Как показано в Шаге 1, Удали защиту кабелей.

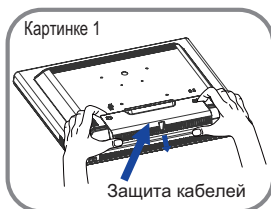

- 3 Как показано в Шаге 2, прикрепите подставку к монитору, а затем затяните «винт» прилагаемой отверткой, чтобы закрепить их.

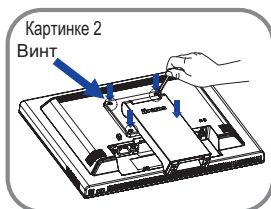

- 4 Как показано в Шаге 3, переместите подставку в нужное положение.

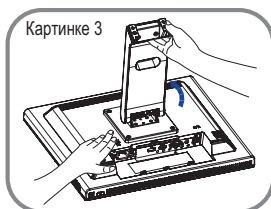

- 5 Как показано в Шаге 4, Установите Стойка-основание на Шея стойки, а затем затяните «пальцевой винт», чтобы закрепить их.

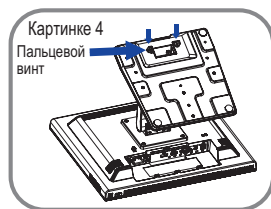

- 6 Как показано в Шаге 5, Подключи все кабели, собери их позади монитора и перетяни через отверстие. Чтобы легче провести кабель снимите на подставке крышку кабель.

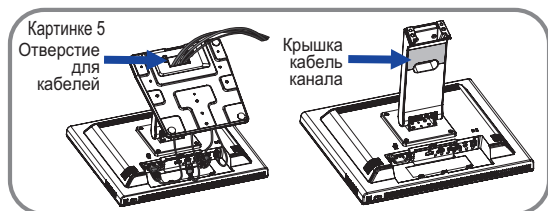

- ⑦ Как показано в Шаге 6, закройте крышку кабеля, а затем затяните «винт» с помощью отвертки, чтобы закрепить её.

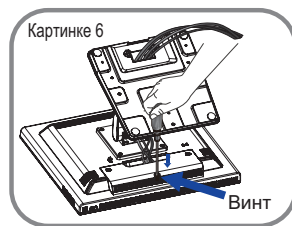

- ⑧ Как показано в Шаге 7, поместите подставку на заднюю часть монитора.

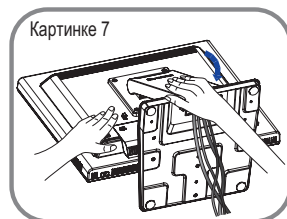



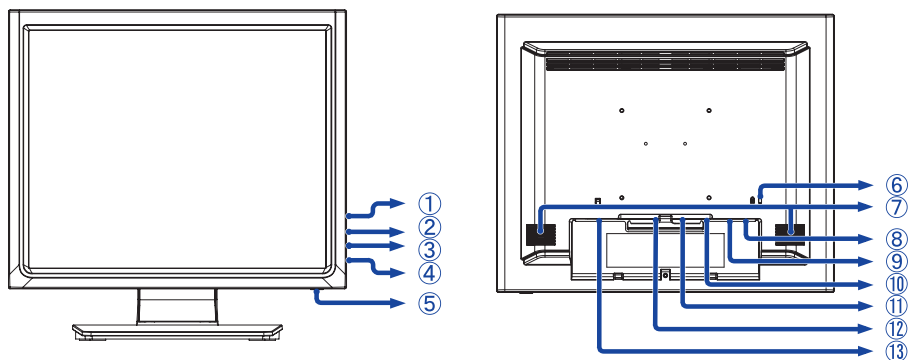

< Снятие >

- ① Постелите на стол мягкую ткань, чтобы не поцарапать монитор. Положите монитор на стол лицевой стороной вниз.
- ② Поднимите подставку.
- ③ Ослабьте винт и снимите крышку.
- ④ Уберите кабели.
- ⑤ Ослабьте «пальцевой винт», чтобы снять Стойка-основание с Шея стойки.
- ⑥ Ослабьте "винт", чтобы снять подставку с монитора.
- ⑦ Поместите крышку кабелей, а затем затяните "винт" отверткой, чтобы зафиксировать их.

ОРГАНЫ УПРАВЛЕНИЯ И РАЗЪЕМЫ



- ① Кнопка "Меню" ()
- ② Кнопка "Вверх" / "Яркость" ()
- ③ Кнопка "Вниз" / "Откл. звук" ()
- ④ Кнопка "Выбор" ()
- ⑤ Выключатель ()
- ⑥ Отверстие для замка безопасности

ПРИМЕЧАНИЕ

Вы можете запереть замок безопасности и кабель во избежание перемещения монитора без вашего разрешения.

- ⑦ Динамики
- ⑧ Разъем USB (USB)
- ⑨ Разъем звукового линейного входа (AUDIO)
- ⑩ Разъем VGA (VGA)
- ⑪ Разъем HDMI (HDMI)
- ⑫ Разъем DisplayPort (DP)
- ⑬ Разъем источника питания пер. тока (~: Переменный ток) (AC IN)

ПОДКЛЮЧЕНИЕ МОНИТОРА

- 1 Убедитесь, что компьютер и монитор выключены.
- 2 Подключите компьютер к монитору с помощью сигнального кабеля.
- 3 Подключите компьютер к монитору с помощью кабеля USB.
- 4 Подключите монитор к звуковому оборудованию с помощью аудиокабеля для компьютера при использовании звуковых функций.
- 5 Подключите питающий кабель, сначала к монитору, а затем к электросети.
- 6 Включите монитор и компьютер.

ПРИМЕЧАНИЕ

- Пожалуйста, подтвердите, что распределительная система в здании будет обеспечивать наличие автоматического выключателя на 120/240 В, 20 А (максимум).
- Типы сигнальных кабелей, используемых для подключения компьютера к монитору, могут быть разными в зависимости от компьютера. Неправильное подключение может вызвать серьезное повреждение как монитора, так и компьютера. Прилагаемый к монитору кабель имеет стандартный разъем. Если требуется кабель особого типа, то обратитесь к продавцу или в региональное представительство iiyama.
- Обязательно затяните винты, предназначенные для затяжки вручную, на каждом конце сигнального кабеля.
- Подключаемое оборудование класса I Тип А должно быть подключено к защитному заземлению.
- Розетка должна быть установлена рядом с оборудованием и быть легкодоступной.

[Пример подключения]

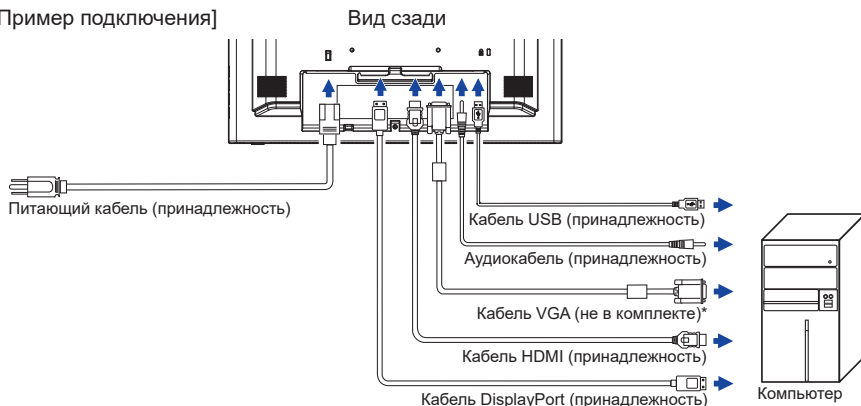

* Кабель VGA не входит в комплект поставки монитора. Если вы используете низкокачественный VGA кабель, то это может привести к возникновению электро-магнитных помех. Пожалуйста, обратитесь в центр поддержки iiyama в вашей стране, если вы хотите подключить монитор через VGA вход.

НАСТРОЙКА КОМПЬЮТЕРА

■ Синхронизация сигналов

Выберите желаемые параметры синхронизации сигналов, представленные на стр. 28: **СОВМЕСТИМЫЕ ПАРАМЕТРЫ СИНХРОНИЗАЦИИ.**

■ Windows XP/Vista/7/8/8.1/10 Plug & Play

ЖК-монитор iiyama соответствует стандарту VESA DDC2B. Функция Plug & Play запускается в ОС Windows XP/Vista/7/8/8.1/10 при подключении монитора к компьютеру, соответствующему стандарту DDC2B, с помощью сигнального кабеля, входящего в комплект поставки.

Установка для Windows XP: Возможно, для вашего компьютера потребуется информационный файл монитора iiyama, который можно получить через Интернет с веб-сайта: <https://iiyama.com>

ПРИМЕЧАНИЕ

- Для получения дополнительных сведений о скачивании драйвера для вашего монитора с сенсорным экраном посетите указанный выше веб-сайт.
- Для операционных систем Macintosh или Unix драйверы монитора в большинстве случаев не требуются. Для получения подробной информации сначала обратитесь за консультацией к поставщику вашего компьютера.
- Порядок включения выключателя
Сначала включите монитор, а затем — компьютер.
- Программный драйвер сенсорного экрана
Программный драйвер сенсорного экрана и система могут не запуститься, когда вы запускаете компьютер, прикоснувшись к экрану. Программный драйвер сенсорного экрана может не запуститься из-за функции энергосбережения в зависимости от BIOS вашего компьютера. В этом случае отключите функцию энергосбережения.

РЕГУЛИРОВКА УГЛА ОБЗОРА

- Для обеспечения оптимального удобства просмотра рекомендуется смотреть на монитор, находясь прямо перед ним.
- Удерживайте панель при изменении угла обзора монитора, чтобы предотвратить его падение.
- Монитор можно наклонять вверх на угол до 90° и вниз на угол до 5° вперед.

ПРИМЕЧАНИЕ

- Не прикасайтесь к ЖК-экрану при изменении угла обзора. В противном случае можно повредить или сломать ЖК-экран.
- При изменении угла обзора действуйте с особой осторожностью, чтобы не прищемить свои пальцы или руки.

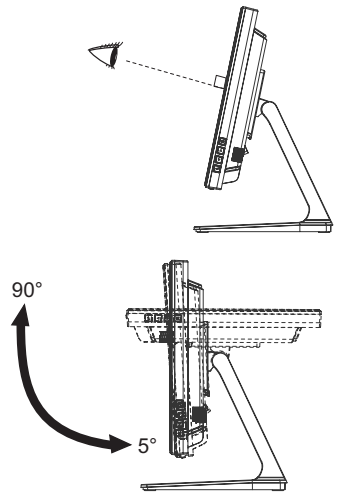

РАБОТА С МОНИТОРОМ

Значения параметров для получения наилучшего изображения ЖК-монитора компании iiyama были установлены на заводе; они указаны на стр. 28 в разделе ПОДДЕРЖИВАЕМЫЕ РЕЖИМЫ СИНХРОНИЗАЦИИ. Вы также можете откорректировать изображение, следуя указанным ниже процедурам. Для получения подробной информации относительно настроек см. раздел НАСТРОЙКИ ЭКРАНА на стр. 18.

- 1 Нажмите кнопку , чтобы на дисплее появилось Экранное меню (ЭМ). Здесь есть несколько дополнительных страниц, которые перелистываются с помощью кнопок \triangle / ∇ .

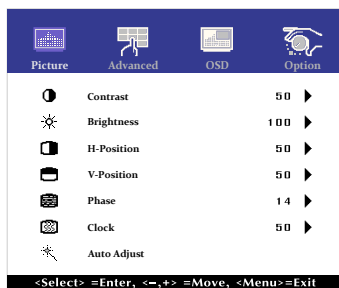

- 2 Выберите страницу меню, которая содержит интересующую вас пиктограмму настройки. Для навигации в меню настройки изображения используйте кнопки \leftarrow .
- 3 Используйте кнопки \triangle / ∇ , чтобы выполнить соответствующую регулировку или настройку.
- 4 Нажмите кнопку , для выхода с меню и все введенные вами настройки будут автоматически записаны.

Например, для корректировки вертикального положения выберите пункт меню Picture. Затем выберите параметр V-Position (ВЕРТ. ПОЛОЖЕНИЕ) с помощью кнопок \leftarrow . Используйте кнопки \triangle / ∇ чтобы изменить настройки вертикального положения. При этом должно изменяться вертикальное положение всего дисплея соответствующим образом.

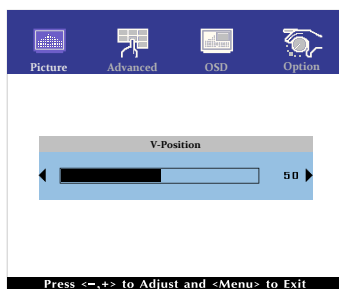



В заключении нажмите кнопку , меню закроется, а все изменения будут сохранены в памяти.



ПРИМЕЧАНИЕ

- После окончания работы с настройками Экранного меню оно само закроется через некоторое время (длительность определяется функцией Таймер выключения ЭМ).
- Для немедленного выхода из ЭМ используйте кнопку .
- При исчезновении Экранного меню любые изменения автоматически сохраняются в памяти. Во время работы с меню следует избегать отключения питания.
- Параметры H/V-Position, Clock и Phase сохраняются для каждого отдельного значения частоты синхронизации. За этими исключениями, все остальные настройки имеют только одно значение, которое относится ко всем частотам синхронизации.

Direct

- Режим Блокировки:

Выбрать VGA, HDMI или DisplayPort источник для отображения, затем нажать кнопку  и кнопку  одновременно.

* ЭМ не отображается когда оно заблокировано. Нажмите одновременно кнопку  и кнопку  снова.



ЭМ отображается.



Элемент регулировки	Проблема / Параметр	
POWER	Active	ЗАБЛОКИРОВАТЬ.
	Inactive	РАЗБЛОКИРОВАТЬ.
OSD	Active	ЗАБЛОКИРОВАТЬ.
	Inactive	РАЗБЛОКИРОВАТЬ.

ПРИМЕЧАНИЕ

Когда функция блокировки включена и сигнал отсутствует (режим ожидания), нажатие кнопки меню отображает меню выбора входа и позволяет выбрать вход.

- ОТКЛЮЧЕНИЕ СЕНСОРНЫХ ФУНКЦИЙ

ОТКЛЮЧИТЬ: Нажать и придержать вместе кнопки  и , когда ЭМ не отображается на экране - сообщение "TOUCH DISABLE" покажется на верху с правой стороны экрана.

ВКЛЮЧИТЬ: Нажать и придержать вместе кнопки  и , когда ЭМ не отображается на экране, на около 5 секунд пока сообщение "TOUCH DISABLE не исчезнет с экрана.

СОДЕРЖАНИЕ МЕНЮ НАСТРОЕК



Picture

Picture	Advanced	OSD	Option
Contrast	50	▶	
Brightness	100	▶	
H-Position	50	▶	
V-Position	50	▶	
Phase	1.4	▶	
Clock	50	▶	
Auto Adjust			

<Select> =Enter, <-,> =Move, <Menu>=Exit

Элемент регулировки	Проблема / Параметр	Какую кнопку нажимать
Contrast Контрастность	Слишком бледное Слишком интенсивное	
Brightness* ¹ Яркость Direct	Слишком темное Слишком яркое	
H-Position* ⁴ Полож. по торизон.	Слишком влево Слишком вправо	
V-Position* ⁴ Полож. по вертик.	Слишком низко Слишком высоко	
Phase* ^{2,4} Фаза	Устранение мерцания текста или линий.	
Clock* ^{2,4} Синхронизация пикс.	Слишком малая Слишком большая	
Auto Adjust* ^{3,4} Автонастройка	Автоматическая регулировка параметров H/V-Position, Clock и Phase.	

*¹ Регулируйте Яркость, когда работаете за монитором в темной комнате и экран кажется вам слишком ярким.

*² Смотрите стр. 18 – Настройки Экрана.

*³ Для достижения наилучших результатов используйте функцию "Автоматическая регулировка" в сочетании с шаблоном настройки. См. раздел "НАСТРОЙКИ ЭКРАНА" на стр. 18.

*⁴ Только аналоговый вход

Direct

Вы можете пропустить страницы Меню и сразу отобразить шкалу настройки, используя следующие операции с кнопками.

- Brightness: Нажмите кнопку , когда меню не отображается.



Advanced

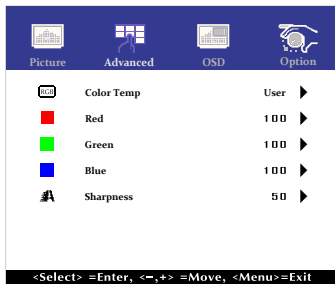

Элемент регулировки	Проблема / Параметр	Какую кнопку нажимать						
Color Temp Цвет. темп.	5500	Зеленоватый белый						
	6500	Красновато белый						
	7500	Желтоватый белый						
	9300	Голубоватый белый						
	User	<table border="1"> <tr> <td>Red</td> <td>Слишком слабый</td> <td></td> </tr> <tr> <td>Green</td> <td rowspan="2">Слишком сильный</td> <td></td> </tr> <tr> <td>Blue</td> </tr> </table>	Red	Слишком слабый		Green	Слишком сильный	
Red	Слишком слабый							
Green	Слишком сильный							
Blue								
Sharpness Резкость	<p>Качество изображения можно изменять в интервале от 0 до 100 (от размытого до резкого). Нажимайте кнопку , чтобы изменять резкость изображения в порядке возрастания номерв. Нажимайте кнопку , чтобы изменять резкость изображения в порядке уменьшения номеров. В случае если вы установили разрешение монитора ниже 1024 x 768(ProLite T1531SR), 1280 x 1024(ProLite T1731SR/ProLite T1931SR) вы должны настроить качество изображения.</p>	 						



OSD

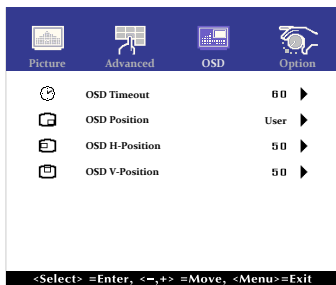

Элемент регулировки	Проблема / Параметр	Какую кнопку нажимать
OSD Timeout Таймер выключения ЭМ	Длительность отображения меню на экране можно задать в интервале от 5 до 60 секунд.	
OSD Position ЭМ Полож.	Возможность настройки OSD position. User (Верхний левый / Нижний левый / Верхний правый / Нижний правый / Центр)	
OSD H-Position ЭМ Полож. по горизонт.	Экранное меню сдвинуто далеко влево Экранное меню сдвинуто далеко вправо	
OSD V-Position ЭМ Полож. по вертикали.	Экранное меню сдвинуто далеко вниз Экранное меню сдвинуто далеко вверх	



Option

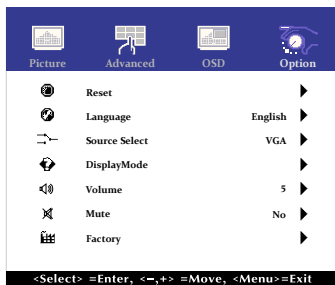

Элемент регулировки	Проблема / Параметр		Какую кнопку нажимать	
Reset Сброс	No	Вернуться в МЕНЮ.		
	Yes	Восстанавливаются стандартные заводские настройки.		
Language Язык	English	Английский	Español	Испанский
	Français	Французский	日本語	Японский
	Deutsch	Немецкий	繁體中	Китайский Традиционный
	Italiano	Итальянский	簡中	Китайский упрощенный
Source Select Выбор источника	Auto	Автоматический выбор входа сигнала.		
	VGA	Выбрать Аналоговый (VGA) вход.		
	HDMI	Выбрать Цифровой (HDMI) вход.		
	DP	Выбрать Цифровой (DisplayPort) вход.		
Display Mode Режим Дисплея	Информацию о актуально выбранном входа найдете в информации о графическом адаптере вашего компьютера.			
	ПРИМЕЧАНИЕ Прочитайте в руководстве графического адаптера об изменении разрешения и обновления.			
Volume Громкость	Слишком тихо	☞ ▲		
	Слишком громко	☞ ▼		
Mute Без звука	No	Восстановление звука с прежним уровнем громкости.		
	Yes	Временное отключение звука.		
Factory Factory	Данная функция предназначена только для сервисного обслуживания, поэтому операция недоступна.			

ПРИМЕЧАНИЕ

Будете автоматически переключены когда только один сигнал будет использован. В случае включенной Функция ожидания потреблением переключение выбор сигнала невозможен. Вход сигнала зафиксирован, не выбирается автоматически если VGA, HDMI или DisplayPort были выбраны.

Direct

Вы можете пропустить страницы Меню и сразу отобразить экран настроек параметров, используя следующие операции с кнопками.

- Source Select: Нажатии кнопки ⏪ в режиме ожидания, отобразится меню «Выбор источника».
- Mute: Нажмите кнопку ▼, когда меню не отображается.

НАСТРОЙКИ ЭКРАНА

Настройте изображение, следуя описанной ниже процедуре, чтобы получить желаемую картинку при выборе аналогового входа.

- Настройки экрана, описанные в данном руководстве, предназначены для корректировки положения изображения и минимизации его мерцания или размытости для конкретного используемого компьютера.
- Модель ProLite T1531 серия разработана для обеспечения наилучших рабочих характеристик при разрешении 1024 × 768, но при этом она не может обеспечить того же при разрешении менее 1024 × 768, поскольку изображение автоматически растягивается для заполнения всего экрана. В нормальных условиях эксплуатации рекомендуется работа с разрешением 1024 × 768.
- Модели ProLite T1731 и ProLite T1931 серия разработаны для обеспечения наилучших рабочих характеристик при разрешении 1280 × 1024, но при этом они не могут обеспечить того же при разрешении менее 1280 × 1024, поскольку изображение автоматически растягивается для заполнения всего экрана. В нормальных условиях эксплуатации рекомендуется работа с разрешением 1280 × 1024.
- Когда картинка растянута, отображаемый текст или строки будут размыты или неравномерны по толщине вследствие процесса расширения экрана.
- Рекомендуется настраивать положение и частоту обновления изображения с помощью органов управления монитора, а не с помощью программ или утилит компьютера.
- Настройки следует выполнять после того, как монитор прогреется по крайней мере в течение тридцати минут.
- После применения функции Auto Adjust (Автоподстройка) может потребоваться дополнительная корректировка в зависимости от разрешения или синхронизации сигналов.
- Функция автоподстройки может не сработать надлежащим образом, если на экране отображена произвольная картинка, а не настроенный шаблон экрана. В этом случае потребуется ручная настройка.

Экран можно настроить двумя способами. Первый способ — автоматическая подстройка параметров H/V-POSITION (ГОР./ВЕРТ. ПОЛОЖЕНИЕ), H-SIZE (ГОР. РАЗМЕР) и FINE (ТОНКАЯ НАСТРОЙКА). Второй способ — настройка каждого из параметров вручную.

При подключении монитора к новому компьютеру или при изменении разрешения вначале рекомендуется выполнить автоподстройку. Если картинка на экране мерцает, размыта или не попадает в область отображения после выполнения автоподстройки, придется выполнить ручную настройку. Оба вида настройки следует выполнять с помощью настроенного шаблона экрана (Test.bmp), который можно скачать с веб-сайта iiyama (<https://iiyama.com>).

Настройте изображение, следуя описанной ниже процедуре, чтобы получить желаемую картинку. В данном руководстве описана процедура настройки для Windows® OS.

- ① **Задайте оптимальное разрешение для отображения картинки.**
- ② **Установите файл Test.bmp (настроенный шаблон экрана) в качестве фонового рисунка рабочего стола.**

ПРИМЕЧАНИЕ

- Чтобы узнать, как это сделать, обратитесь к соответствующей документации.
- В диалоговом окне настройки фонового рисунка рабочего стола выберите расположение "по центру".

[Настроенный шаблон]

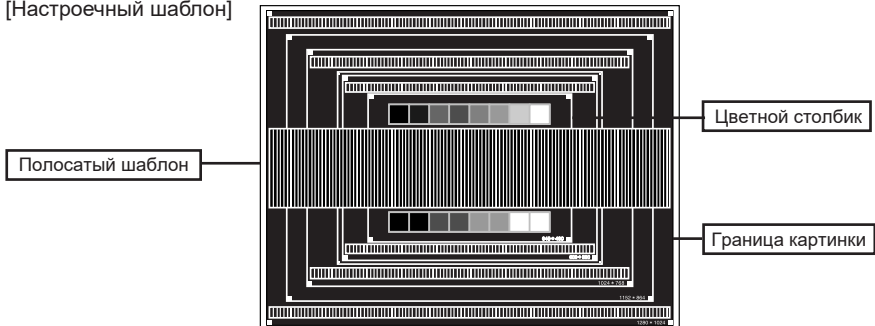

- ③ Нажмите кнопку  (Auto Adjust (Автоподстройка))
- ④ Если картинка на экране мерцает, размыта или не попадает в область отображения после выполнения автоподстройки, настройте изображение вручную, следуя описанной ниже процедуре.
- ⑤ Настройте параметр V-POSITION (ВЕРТ. ПОЛОЖЕНИЕ), так чтобы верхняя и нижняя границы изображения попали в область отображения.

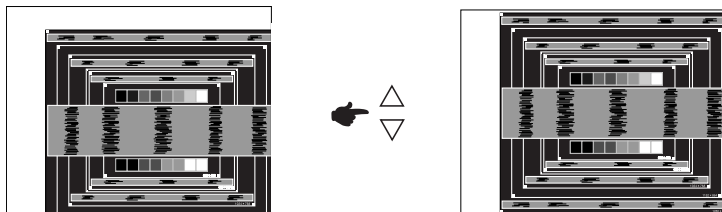

- ⑥ 1) Настройте параметр H-POSITION (ГОР. ПОЛОЖЕНИЕ), так чтобы левая и правая границы изображения попали в область отображения.

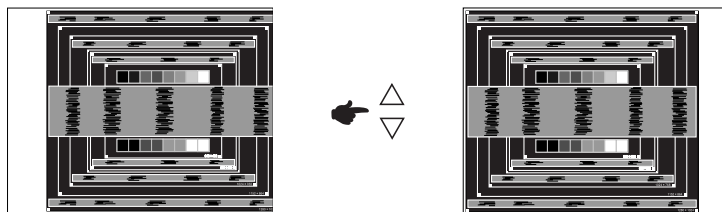

- 2) Растяните правую границу картинки до правой границы области отображения, изменяя параметр H-SIZE (ГОР. РАЗМЕР).

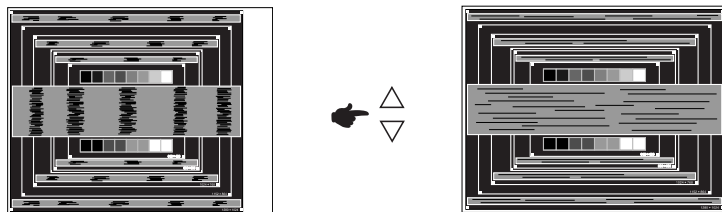

ПРИМЕЧАНИЕ

- Когда левая граница картинки отделится от левой границы области отображения в процессе настройки параметра H-SIZE (ГОР. РАЗМЕР), выполните настройки 1) и 2).
- Другой способ настройки параметра H-SIZE (ГОР. РАЗМЕР) — корректировка вертикальных волнообразных линий в полосатом шаблоне.
- В процессе настройки параметров H-SIZE (ГОР. РАЗМЕР) и H/V-POSITION (ГОР./ВЕРТ. ПОЛОЖЕНИЕ) изображение на экране может мерцать.
- В случае если картинка стала больше или меньше области отображения данных после настройки параметра H-SIZE (ГОР. РАЗМЕР), повторите действия начиная с этапа ③.

- ⑦ С помощью параметра FINE (ТОНКАЯ НАСТРОЙКА) откорректируйте горизонтальные волнообразные шумы, мерцание или размытость изображения в полосатом шаблоне.

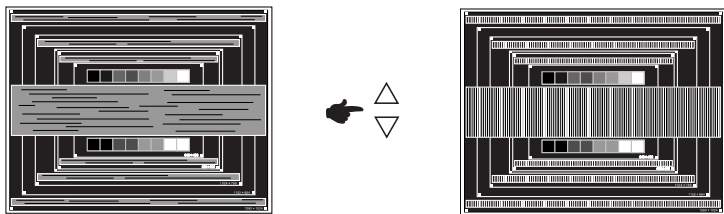

ПРИМЕЧАНИЕ

- В случае если на части экрана осталось сильное мерцание или размытость, повторите этапы ⑥ и ⑦, поскольку параметр H-SIZE (ГОР. РАЗМЕР) может не настроиться надлежащим образом.
- Если в процессе настройки картинка сместилась по горизонтали, откорректируйте параметр H-POSITION (ГОР. ПОЛОЖЕНИЕ) после настройки параметра FINE (ТОНКАЯ НАСТРОЙКА).

- ⑧ После завершения настройки параметров H-SIZE (ГОР. РАЗМЕР) и FINE (ТОНКАЯ НАСТРОЙКА) отрегулируйте параметры Brightness (Яркость) и Color (Цвет), чтобы получить желаемое качество изображения.

Верните на рабочий стол свой любимый фоновый рисунок.

ФУНКЦИЯ ОЖИДАНИЯ

Этот продукт имеет функцию ожидания. Если эта функция активна, она автоматически снижает потребление электроэнергии монитором, когда компьютер простаивает.

Монитор Функция ожидания описанные ниже действия по управлению электропитанием. Функция управления электропитанием, в том числе параметры таймера, настраивается в операционной системе. Чтобы узнать, как выполнить эти настройки, обратитесь к руководству по операционной системе.

■ Режим ожидания

При исчезновении поступающих от компьютера видеосигнал разверток, монитор переходит в режим ожидания, при котором потребление электроэнергии уменьшается до уровня менее 1,5 Вт*. При этом экран темнеет. Выход из режима ожидания и появление изображения на экране происходит через несколько секунд, если коснуться клавиатуры или.

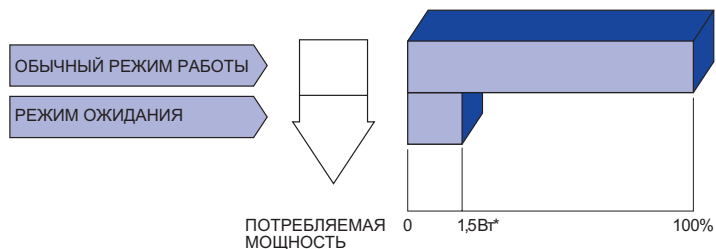

* Когда устройства USB не подключены.

УСТРАНЕНИЕ НЕИСПРАВНОСТЕЙ

Если монитор не работает надлежащим образом, возможно, проблему удастся решить, выполнив описанные ниже действия.

1. Выполните настройки, описанные в разделе РАБОТА С МОНИТОРОМ, в зависимости от возникшей проблемы. Если монитор не показывает изображение, перейдите к этапу 2.
2. Проверьте следующие пункты, если не удалось найти подходящую настройку в разделе РАБОТА С МОНИТОРОМ или если проблема не устранена.
3. Если у вас возникла проблема, которая не описана ниже, либо вы не можете устранить проблему, прекратите использование монитора и обратитесь за дальнейшей помощью к местному дилеру или в сервисный центр iiyama.

Проблема

Необходимо проверить

- | | |
|---|--|
| <p>① Отсутствует изображение.</p> <p>② Экран не синхронизирован.</p> <p>③ Экран расположен не в центре.</p> <p>④ Экран слишком яркий или слишком темный.</p> <p>⑤ Экран дрожит.</p> <p>⑥ Нет звука.</p> <p>⑦ Звук слишком громкий или слишком тихий.</p> <p>⑧ Слышен странный звук.</p> | <ul style="list-style-type: none"><input type="checkbox"/> Питающий кабель плотно вставлен в гнездо.<input type="checkbox"/> Выключатель включен (ON).<input type="checkbox"/> Напряжение доходит до гнезда переменного тока. Проверьте на другом оборудовании.<input type="checkbox"/> Если активен хранитель экрана в виде пустого экрана, коснитесь клавиатуры или мыши.<input type="checkbox"/> Увеличьте значения параметра Contrast (Контраст) и/или Brightness (Яркость).<input type="checkbox"/> Компьютер включен.<input type="checkbox"/> Сигнальный кабель подсоединен надлежащим образом.<input type="checkbox"/> Синхронизация сигналов компьютера соответствует техническим характеристикам монитора.<input type="checkbox"/> Если монитор находится в режиме ожидания, коснитесь клавиатуры или мыши.<input type="checkbox"/> Сигнальный кабель подсоединен надлежащим образом.<input type="checkbox"/> Синхронизация сигналов компьютера соответствует техническим характеристикам монитора.<input type="checkbox"/> Синхронизация сигналов компьютера соответствует техническим характеристикам монитора.<input type="checkbox"/> Уровень выходного видеосигнала компьютера соответствует техническим характеристикам монитора.<input type="checkbox"/> Напряжение питания соответствует техническим характеристикам монитора.<input type="checkbox"/> Синхронизация сигналов компьютера соответствует техническим характеристикам монитора.<input type="checkbox"/> Звуковое оборудование (компьютер и пр.) включено.<input type="checkbox"/> Аудиокабель подсоединен надлежащим образом.<input type="checkbox"/> Параметр Volume (Громкость) прибавлен.<input type="checkbox"/> Параметр Mute (Откл. звук) имеет значение OFF (ВЫКЛ.).<input type="checkbox"/> Уровень выходного аудиосигнала звукового оборудования соответствует техническим характеристикам монитора.<input type="checkbox"/> Уровень выходного аудиосигнала звукового оборудования соответствует техническим характеристикам монитора.<input type="checkbox"/> Аудиокабель подсоединен надлежащим образом. |
|---|--|

Проблема

Необходимо проверить

- ⑨ Сенсорный экран не отвечает.
 - Кабель USB плотно вставлен в гнездо.
 - Не установлен программный драйвер сенсорного экрана. (Когда USB подключен к более ранним версиям чем Windows7.)
- ⑩ Положение прикосновения не вызывает отклонение.
 - Функция калибровки настроена надлежащим образом.

ИНФОРМАЦИЯ ОБ УТИЛИЗАЦИИ

Для наилучшей защиты окружающей среды не выбрасывайте ваш монитор.

Посетите наш вебсайт <https://iiyama.com> для получения указаний об утилизации монитора.

ПРИЛОЖЕНИЕ

ТЕХНИЧЕСКИЕ ХАРАКТЕРИСТИКИ: ProLite T1531SR-B1S / ProLite T1531SR-W1S

Сенсорный экран	Технология	Резистивно-пленочная
	Обработка поверхности Пропускание света	Антибликовое покрытие ----- 80%
	Система связи	Последовательная передача USB
Размерная группа		15"
ЖК-панель	Панель технология	VA
	Размер	Диагональ: 15" (38 см)
	Плотность пикселей	0,297 мм (по горизонтали) × 0,297 мм (по вертикали)
	Яркость	350 кд/м ² (типичная: без сенсорной панели), 280 кд/м ² (типичная: с сенсорной панелью), 255cd/m ² (По умолчанию / Энергосбережение, с сенсорной панелью)
	Контраст	2500 : 1 (типичная)
	Угол обзора	По горизонтали: 176 °; по вертикали: 176 ° (типичное значение)
	Время отклика	18 мс (черный, белый, черный — типичное значение)
Отображаемые цвета		Приблизит. 16,2 млн.
Частота синхронизации		По горизонтали: 31,0–60,0 кГц; по вертикали: 56–70 Гц
Максимальное разрешение		1024 × 768; 0,8 мегапикселя
Входной разъем		VGA, HDMI, DisplayPort
Входной сигнал синхронизации		Раздельная синхронизация: TTL, положительный или отрицательный
Входной видеосигнал		Аналоговый: 0,7Vp-p (стандарт), 75 Ω, положительный Цифровой: HDMI, DisplayPort
Входной аудиоразъем		Мини-джек ø 3,5 мм (стерео)
Входной аудиосигнал		0,5 В (среднеквадратич. значение), макс.
Динамики		1 Вт × 2 шт. (стереодинамики)
Максимальный размер экрана		304,1 мм (Ш) × 228,1 мм (В) / 12,0" (Ш) × 9,0" (В)
Электропитание		100–240 В перем. тока, 50-60 Гц, 1 А
Потребляемая мощность*1		16 Вт (типичная) Режим ожидания: 1,5 Вт, макс. Режим выключенный: 0,3 Вт макс
Габариты / масса нетто		351,0 × 306,5 × 200,0 мм / 13,8 × 12,1 × 7,9" (Ш×В×Д) 4,1кг / 9,0lbs (Не включая блока питания)
Угол наклона		Вверх: 90 °; вниз: 5 °
Условия окружающей среды		Эксплуатация: Температура 0 до 40 °С Влажность 20 до 80 % (без конденсации) Хранение: Температура -20 до 60 °С Влажность 10 до 90 % (без конденсации)
Аттестация		CE, UKCA, EAC, cULus, VCCI, IP54*2

ПРИМЕЧАНИЕ

*1 Когда устройства USB не подключены.

*2 Совместимость со стандартом IP54 : Только передняя панель

ТЕХНИЧЕСКИЕ ХАРАКТЕРИСТИКИ: ProLite T1731SR-B1S / ProLite T1731SR-W1S

Сенсорный экран	Технология	Поверхностные акустические волны
	Обработка поверхности Пропускание света	Антибликовое покрытие 80%
	Система связи	Последовательная передача USB
Размерная группа		17"
ЖК-панель	Панель технология	TN
	Размер	Диагональ: 17" (43 см)
	Плотность пикселей	0,264 мм (по горизонтали) × 0,264 мм (по вертикали)
	Яркость	250 кд/м ² (типичная: без сенсорной панели), 200 кд/м ² (типичная: с сенсорной панелью), 205cd/m ² (По умолчанию / Энергосбережение, с сенсорной панелью)
	Контраст	1000 : 1 (типичная)
	Угол обзора	По горизонтали: 170 °; по вертикали: 160 ° (типовое значение)
	Время отклика	5 мс (черный, белый, черный — типовое значение)
Отображаемые цвета		Приблизит. 16,7 млн.
Частота синхронизации		По горизонтали: 31,0–80,0 кГц; по вертикали: 50–75 Гц
Максимальное разрешение		1280 × 1024; 1,3 мегапикселя
Входной разъем		VGA, HDMI, DisplayPort
Входной сигнал синхронизации		Раздельная синхронизация: TTL, положительный или отрицательный
Входной видеосигнал		Аналоговый: 0,7Vp-p (стандарт), 75 Ω, положительный Цифровой: HDMI, DisplayPort
Входной аудиоразъем		Мини-джек ø 3,5 мм (стерео)
Входной аудиосигнал		0,5 В (среднеквадратич. значение), макс.
Динамики		1 Вт × 2 шт. (стереодинамики)
Максимальный размер экрана		337,920 мм (Ш) × 270,336 мм (В) / 13,3" (Ш) × 10,6" (В)
Электропитание		100–240 В перем. тока, 50-60 Гц, 1 А
Потребляемая мощность* ¹		20 Вт (типовая) Режим ожидания: 1,5 Вт, макс. Режим выключенный: 0,3 Вт макс
Габариты / масса нетто		387,0 × 378,0 × 239,5 мм / 15,2 × 14,9 × 9,4" (Ш×В×Д) 5,4кг / 11,9lbs (Не включая блока питания)
Угол наклона		Вверх: 90 °; вниз: 5 °
Условия окружающей среды		Эксплуатация: Температура 0 до 40 °C Влажность 20 до 80 % (без конденсации) Хранение: Температура -20 до 60 °C Влажность 10 до 90 % (без конденсации)
Аттестация		CE, UKCA, EAC, cULus, VCCI, IP54* ²

ПРИМЕЧАНИЕ

*¹ Когда устройства USB не подключены.

*² Совместимость со стандартом IP54 : Только передняя панель

ТЕХНИЧЕСКИЕ ХАРАКТЕРИСТИКИ: ProLite T1931SR-B1S / ProLite T1931SR-W1S

Сенсорный экран	Технология	Резистивно-пленочная
	Обработка поверхности Пропускание света	Антибликовое покрытие 80%
	Система связи	Последовательная передача USB
Размерная группа		19"
ЖК-панель	Панель технология	IPS
	Размер	Диагональ: 19" (48 см)
	Плотность пикселей	0,2928mm H × 0,2928mm V
	Яркость	250 кд/м ² (типичная: без сенсорной панели), 200 кд/м ² (типичная: с сенсорной панелью), 160cd/m ² (По умолчанию / Энергосбережение, с сенсорной панелью)
	Контраст	1000 : 1 (типичная)
	Угол обзора	По горизонтали: 178 °; по вертикали: 178 ° (типичное значение)
	Время отклика	14ms(серый к серому — типичное значение)
Отображаемые цвета		Приблизит. 16,7 млн.
Частота синхронизации		По горизонтали: 31,0–80,0 кГц; по вертикали: 50–75 Гц
Максимальное разрешение		1280 × 1024; 1,3 мегапикселя
Входной разъем		VGA, HDMI, DisplayPort
Входной сигнал синхронизации		Раздельная синхронизация: TTL, положительный или отрицательный
Входной видеосигнал		Аналоговый: 0,7Vp-p (стандарт), 75 Ω, положительный Цифровой: HDMI, DisplayPort
Входной аудиоразъем		Мини-джек ø 3,5 мм (стерео)
Входной аудиосигнал		0,5 В (среднеквадратич. значение), макс.
Динамики		1 Вт × 2 шт. (стереодинамики)
Максимальный размер экрана		374,78 мм (Ш) × 299,83 мм (В) / 14,7" (Ш) × 11,8" (В)
Электропитание		100–240 В перем. тока, 50-60 Гц, 1 А
Потребляемая мощность* ¹		20 Вт (типовая) Режим ожидания: 1,5 Вт, макс. Режим выключенный: 0,3 Вт макс
Габариты / масса нетто		432,0 × 413,5 × 239,5 мм / 17,0 × 16,3 × 9,4" (Ш×В×Д) 6,0кг / 13,1lbs (Не включая блока питания)
Угол наклона		Вверх: 90 °; вниз: 5 °
Условия окружающей среды		Эксплуатация: Температура 0 до 40 °С Влажность 20 до 80 % (без конденсации) Хранение: Температура –20 до 60 °С Влажность 10 до 90 % (без конденсации)
Аттестация		CE, UKCA, EAC, cULus, VCCI, IP54* ²

ПРИМЕЧАНИЕ

*¹ Когда устройства USB не подключены.

*² Совместимость со стандартом IP54 : Только передняя панель

РАЗМЕРЫ: ProLite T1531SR

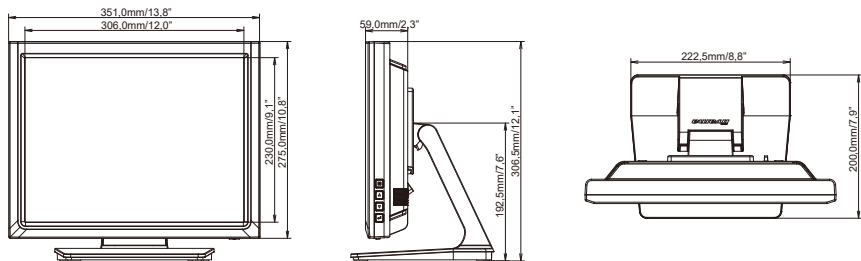

РАЗМЕРЫ: ProLite T1731SR

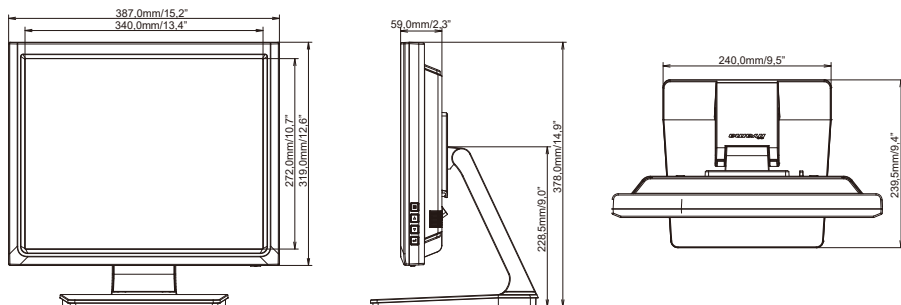

РАЗМЕРЫ: ProLite T1931SR

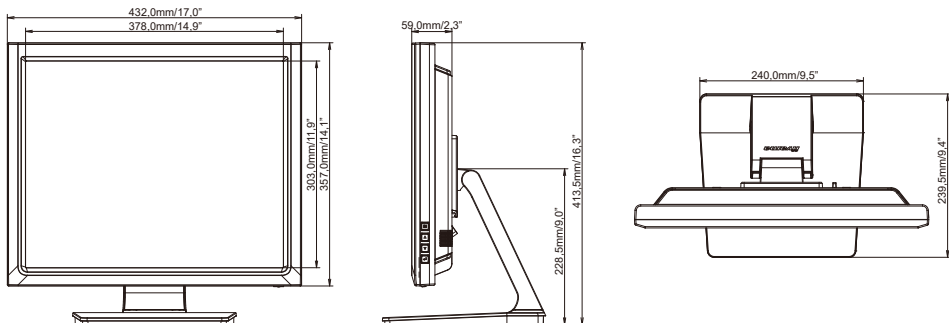

СОВМЕСТИМЫЕ ПАРАМЕТРЫ СИНХРОНИЗАЦИИ

Видеорежим	Частота по горизонтали	Частота по вертикали	Синхросигнал для воспроизведения изображений на растровом дисплее	
640 × 480	31,469 кГц	59,940 Гц	25,175 МГц	
	37,500 кГц	75,000 Гц	31,500 МГц	*
	37,861 кГц	72,809 Гц	31,500 МГц	*
800 × 600	35,156 кГц	56,250 Гц	36,000 МГц	
	37,879 кГц	60,317 Гц	40,000 МГц	
	46,875 кГц	75,000 Гц	49,500 МГц	*
	48,077 кГц	72,188 Гц	50,000 МГц	*
1024 × 768	48,363 кГц	60,004 Гц	65,000 МГц	
	56,476 кГц	70,069 Гц	75,000 МГц	
	60,023 кГц	75,029 Гц	78,750 МГц	*
1280 × 1024	63,981 кГц	60,020 Гц	108,000 МГц	*
	79,976 кГц	75,025 Гц	135,000 МГц	*

ПРИМЕЧАНИЕ

* Не совместимы с моделью ProLite T1531SR.