

# MANUALE UTENTE

# **G-MASTER**

## **LCD Monitor**

***G-MASTER GC2480HSU***

Grazie per aver scelto un prodotto iiyama. Vi raccomandiamo di dedicare alcuni minuti alla lettura di questo manuale prima di installare ed accendere questo prodotto. Mantenete questo manuale in un posto sicuro per futuri utilizzi.

ITALIANO

## MARCHIO CE DICHIARAZIONE DI CONFORMITA'

Questo monitor LCD è conforme ai requisiti della CE/UE Direttiva 2014/30/UE "Direttiva EMC", 2014/35/UE "Direttiva Bassa Tensione", 2009/125/CE, "Direttiva ErP" e 2011/65/UE "Direttiva RoHS". Il elettro-sensibilità magnetica è stato scelto ad un livello che consente il funzionamento in aree residenziali, commerciali e industriali locali e piccole imprese, sia all'interno che all'esterno degli edifici. Ogni luogo di funzionamento è caratterizzato dal locale sistema di alimentazione pubblico a bassa tenzione.

IYAMA CORPORATION: Wijkermeerstraat 8, 2131 HA Hoofddorp, The Netherlands

Modello Numero. : PL2480HS



Raccomandiamo di riciclare i prodotti usati. Contattate il vostro rivenditore o un centro assistenza iiyama. Le informazioni relative sono disponibili via internet all'indirizzo: <https://iiyama.com>.

Potete accedere direttamente alla web page di diverse nazioni.

- Ci riserviamo il diritto di modificare le specifiche senza preavviso.
- Tutti i marchi registrati presenti in questo manuale sono di proprietà dei loro rispettivi titolari.
- I termini HDMI e HDMI High-Definition Multimedia Interface e il logo HDMI sono marchi o marchi registrati di HDMI Licensing Administrator, Inc. negli Stati Uniti e in altri paesi.
- Numero di registrazione EPREL GC2480HSU-B1: 2100619

# INDICE

PER LA VOSTRA SICUREZZA.....	1
PRECAUZIONI DI SICUREZZA.....	1
NOTE SPECIALI SUL MONITOR LCD.....	3
SERVIZIO CLIENTI.....	3
PULIZIA.....	3
PRIMA DI UTILIZZARE IL MONITOR.....	4
CARATTERISTICHE.....	4
CONTROLLARE IL CONTENUTO DELL'IMBALLO.....	4
INSTALLAZIONE.....	5
MONTAGGIO E SMONTAGGIO BASE.....	7
CONTROLLO E CONNESSIONI.....	9
COLLEGARE IL VOSTRO MONITOR.....	10
SETTAGGI COMPUTER.....	11
REGOLAZIONE DELL'ANGOLO DI VISUALE.....	11
UTILIZZO DEL MONITOR.....	12
REGOLAZIONE CONTENUTI MENU.....	13
FUNZIONE STANDBY.....	24
RISOLUZIONE DEI PROBLEMI.....	25
INFORMAZIONI SUL RICICLAGGIO.....	26
APPENDICE.....	27
SPECIFICHE : G-MASTER GC2480HSU-B1.....	27
DIMENSIONI.....	28
FREQUENZE CONFORMI.....	28

# PER LA VOSTRA SICUREZZA

## PRECAUZIONI DI SICUREZZA

### ATTENZIONE

#### **INTERROMPETE L'UTILIZZO DEL MONITOR AL VERIFICARSI DI PROBLEMATICHE**

Se notate qualcosa di anormale come ad esempio fumo o rumori anomali, staccate il monitor e contattate immediatamente un rivenditore iiyama o un centro assistenza. Ulteriori utilizzi potrebbero essere pericolosi e causa di incendio o scosse elettriche.

#### **NON RIMUOVERE MAI L'INVOLUCRO**

Circuiti ad alto voltaggio sono all'interno del monitor. Rimuovere l'involucro potrebbe esporvi a pericoli.

#### **NON INSERITE ALCUN OGGETTO ALL'INTERNO DEL MONITOR**

Non inserite alcun oggetto e nessun liquido all'interno del monitor. staccate il monitor e contattate immediatamente un rivenditore iiyama o un centro assistenza. Ulteriori utilizzi potrebbero essere pericolosi e causa di incendio o scosse elettriche.

#### **INSTALLATE IL MONITOR SU UNA SUPERFICIE PIATTA E STABILE**

In caso di caduta accidentale il monitor potrebbe causare dei danni.

#### **NON UTILIZZATE IL MONITOR IN PRESENZA DI LIQUIDI**

Non utilizzare il monitor in presenza di liquidi che potrebbero causare incendi o scosse elettriche.

#### **UTILIZZATE IL MONITOR CON LA SUA SPECIFICA FONTE DI ALIMENTAZIONE**

Assicuratevi di utilizzare il monitor con il suo specifico alimentatore. L'uso di un voltaggio incorretto causerà malfunzionamenti e potrebbe causare incendi o scosse elettriche.

#### **PROTEGGETE I CAVI**

Non tirate o storcete alcun cavo collegato al monitor. Non posizionate il monitor e alcun peso sui cavi. I cavi se danneggiati potrebbero causare incendi o scosse elettriche.

#### **CONDIZIONI METEOROLOGICHE AVVERSE**

E' consigliabile non utilizzare il monitor durante forti temporali. Continui sbalzi di alimentazione potrebbero causare malfunzionamenti. E' inoltre consigliato di non toccare la presa elettrica durante tali circostanze.

### PRECAUZIONI

#### **INSTALLAZIONE**

Non installare il monitor in ambienti con forti sbalzi di temperatura oppure in presenza di forte umidità, polvere o fumo. Questo potrebbe causare danni. Evitate di esporre il monitor ai raggi diretti del sole.

#### **NON POSIZIONARE IL MONITOR IN POSIZIONI AZZARDATE**

Il monitor potrebbe cadere se non correttamente posizionato. Assicuratevi di non posizionare alcun oggetto pesante sul monitor e che tutti i cavi siano correttamente posizionati.

## PRECAUZIONI

### MANTENETE UNA BUONA VENTILAZIONE

Prese d'aria sono predisposte per prevenire il surriscaldamento. Coprire tali prese potrebbe causare un danno. Per consentire una adeguata circolazione d'aria posizionate il monitor ad almeno 10cm dal muro. Non rimuovete la base del monitor. Quando si rimuove il supporto di inclinazione, le fessure di ventilazione sul lato posteriore del monitor possono essere ostruite. Questo può surriscaldare il monitor e può causare incendi o danni. Assicuratevi di consentire una ventilazione sufficiente quando si rimuove il supporto di inclinazione.

### SCONNETTERE I CAVI QUANDO MUOVETE IL MONITOR

Quando muovete il monitor spegnete il pulsante di avvio, sconnettete l'alimentazione ed i cavi di segnale. Il non rispetto di tali precauzioni potrebbe causare danni.

### STACCARE IL MONITOR

Se il monitor viene lasciato inutilizzato per un lungo periodo è consigliabile staccare i cavi per evitare possibili danni.

### IMPUGNATE LA PRESA QUANDO STACCATE I CAVI

I cavi di alimentazione e di segnale devono sempre essere staccati dalla propria presa e non dal cavo stesso.

### NON TOCCATE LE PRESE CON LE MANI BAGNATE

Staccare o inserire un cavo con le mani bagnate può causare una scossa elettrica.

### QUANDO INSTALLATE IL MONITOR SUL PC

Assicuratevi che il PC sia robusto abbastanza per sostenere il peso del monitor.

### OSSERVAZIONE 24/7

Questo prodotto non è specificamente progettato per 24/7 utilizzo in tutti gli ambienti.

### OSSERVAZIONE SPECIFICA PER L'USO DA TAVOLO

Questo prodotto è progettato per l'uso da tavolo, non per applicazioni di segnaletica digitale (cartellonistica elettronica) come il montaggio a soffitto o a parete.

### NON INCLINARE TROPPO IL MONITOR VERSO IL BASSO

Per evitare di danneggiare lo schermo, ad esempio causando il distacco del pannello LCD dalla cornice, non inclinare il monitor verso il basso oltre l'intervallo di regolazione.

### NON USARE ALCOOL O DISINFETTANTI SUL MONITOR

Non spruzzare alcol o disinfettanti direttamente sul monitor o utilizzarli in prossimità del monitor. Inoltre, non pulire il monitor con un panno o un telo contenente alcol o disinfettanti. Questi potrebbero causare un scolorimento, deterioramento o screpolatura del

## ALTRO

### RACCOMANDAZIONI ERGONOMICHE

Per evitare affaticamento alla vista non utilizzare il monitor in presenza di uno sfondo luminoso oppure in un ambiente buio. Per un ottimo confort il monitor dovrebbe rimanere appena sotto il vostro centro occhi e circa 40-60 lontano dagli occhi. Sono raccomandati 10 minuti di pausa ogni ora per evitare problemi alla vista.

## NOTE SPECIALI SUL MONITOR LCD

I seguenti casi sono da ritenersi normali e non indicano una problematica al monitor LCD.

### NOTA

- Quando accendete il monitor l'immagine potrebbe non corrispondere all'area visiva a causa del computer in uso. In questo caso regolate la corretta posizione d'immagine.
- Si può riscontrare una luminosità irregolare a seconda del motivo dell'immagine in uso.
- Grazie alla natura dell'LCD una retroimmagine della schermata precedente può rimanere impressa quando l'immagine è visualizzata per molto tempo. In questo caso un ripristino avviene modificando l'immagine o scollegando l'alimentazione per alcune ore.

## SERVIZIO CLIENTI

### NOTA

- Se dovete restituire l'unità per assistenza e l'imballo originale risulta essere manomesso o mancante, contattate il Vs. Rivenditore o il centro assistenza iiyama.

## PULIZIA

### ATTENZIONE

- Se rovesciate del liquido sul monitor durante la pulizia staccate immediatamente l'alimentazione e contattate il Vs. Rivenditore o il centro assistenza iiyama.
- Per ragioni di sicurezza spegnete il monitor e staccate l'alimentazione prima di pulire.

### PRECAUZIONI

- Non spruzzare alcol o disinfettanti direttamente sul monitor o utilizzarli in prossimità del monitor. Inoltre, non pulire il monitor con un panno o un telo contenente alcol o disinfettanti. Questi potrebbero causare un scolorimento, deterioramento o screpolatura del involucro, danni al trattamento superficiale del pannello LCD e deterioramento dei componenti.
- Per evitare potenziali danni al monitor (pannello LCD / involucro / terminali del connettore) o agli accessori, non utilizzare mai i seguenti solventi forti o materiali di pulizia. Questi potrebbero causare un scolorimento, deterioramento o screpolatura del involucro, danni al trattamento superficiale del pannello LCD e deterioramento dei componenti.

Benzina	Acqua con acido ipocloroso
Diluente	Solventi acidi o alcalini
Alcool	Cera
Candeggina	Abrasivi
Perossido	Detergente per apparecchiature da ufficio
Acetone	Detergente per vetri
Cloruro di metilene	Carta velina
Toluene	Fazzoletto umido
Ammoniaca	Panno chimico
Soluzione di ipoclorito di sodio (Candeggina al cloro)	Carta per la pulizia
	ecc.

### NOTA

- Non graffiare lo schermo con oggetti rigidi ed abrasivi.
- Non lasciare il pannello LCD bagnato. Se le gocce d'acqua o altri liquidi cadono sopra, pulirlo immediatamente con un panno asciutto e morbido. Lasciarle i liquidi sulla superficie può causare un scolorimento o macchie sul pannello LCD. Inoltre, se l'umidità penetra all'interno del monitor, potrebbe causare un danneggiamento.
- L'involucro a contatto per lungo tempo con elementi di plastica o gomma potrebbe degenerarsi o perdere la sua colorazione.

**Manutenzione regolare** Pulire delicatamente l'involucro con un panno morbido, asciutto e pulito. Se il monitor è particolarmente sporco, immergere il panno in un detergente delicato diluito con acqua, strizzalo bene e poi pulire la parte sporca. Dopo di che, asciugare la parte puliti immediatamente con un panno morbido e asciutto.

**Disinfezione con alcol** La disinfezione con alcol può causare un scolorimento, deterioramento o screpolatura del involucro, danni al trattamento superficiale del pannello LCD e deterioramento dei componenti. Si consiglia di disinfettare le mani lontano dal monitor prima e dopo l'uso.

Se è assolutamente necessario di disinfettare il monitor con alcol, si prega di comprendere in anticipo le attenzioni e le precauzioni di cui sopra. Inoltre, evitare la disinfezione frequente con alcol.

# PRIMA DI UTILIZZARE IL MONITOR

## CARATTERISTICHE

- ◆ Supporta risoluzioni fino a 1920 × 1080
- ◆ Alto Contrasto 3000:1 (Tipico), Disponibile funzione Adv. Contrast / Luminosità 300 cd/m<sup>2</sup> (Tipico)
- ◆ Supporta AMD FreeSync™ Technology
- ◆ Flicker free
- ◆ Tempo di risposta delle immagini in movimento 0,5ms
- ◆ Riduttore luce Blu
- ◆ Digital Character Smoothing
- ◆ Altoparlanti Stereo  
2 × 2W Altoparlanti Stereo
- ◆ Funzione standby (VESA DPMS Compliant)
- ◆ VESA Mounting Standard (100mm×100mm) Compliant
- ◆ Foro per blocco di sicurezza

## CONTROLLARE IL CONTENUTO DELL'IMBALLO

I seguenti accessori sono inclusi nell'imballo. Controllate che siano tutti presenti. Se qualcosa risulta mancante o danneggiato contattate per favore il Vs. Rivenditore o il centro assistenza iiyama.

- Cavo di alimentazione\*<sup>1</sup>
- Cavo HDMI
- Cavo USB
- Collo di Supporto
- Base del supporto con una vite
- Supporto cavo\*<sup>2</sup>
- Safety Guide
- Quick Start Guide

## PRECAUZIONI

\* Tutte le garanzie sono nulle per qualsiasi problema o danno causato da un cavo di alimentazione non fornito da iiyama.

Deve essere usato un cavo di alimentazione maggiore p uguale a H05VVVF, 3G, 0,75mm<sup>2</sup>.



## USARE BRACCIO O STAND

### PRECAUZIONI

- Questo prodotto è progettato per l'uso da tavolo, non per applicazioni di segnaletica digitale (cartellonistica elettronica) come il montaggio a soffitto o a parete.
- Prima dell'installazione, assicurarsi che il braccio del monitor o il supporto del braccio siano sufficientemente forti da sostenere il peso del monitor e del supporto.
- L'angolazione del monitor deve essere compresa tra 22° verso l'alto e 4° verso il basso. Questo prodotto non può essere utilizzato rivolto verso l'alto o verso il basso oltre questa angolazione.
- Se il monitor viene utilizzato (installato) con un'angolazione superiore a 4° verso il basso, l'LCD potrebbe staccarsi dalla cornice e cadere, con conseguenti danni. Inoltre, tali casi non saranno coperti da supporto o garanzia.

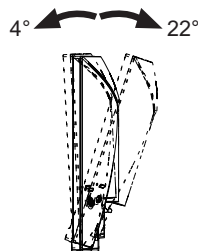

### < BRACCIO DEL MONITOR O SUPPORTO DEL BRACCIO >

### PRECAUZIONI

Quando si utilizza il montaggio a parete, verificare gli spessori della fase di montaggio. Serrare le viti M4 (4 pezzi) la cui lunghezza "L" è di 7 mm, per fissare il monitor alla staffa di montaggio. Una vite più lunga può provocare scosse elettriche o danni per il rischio di venire a contatto con parti elettriche all'interno del monitor.

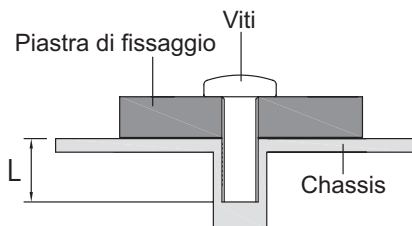

## < ROTAZIONE DELLO SCHERMO >

Disegnato per essere compatibile in uso orizzontale.

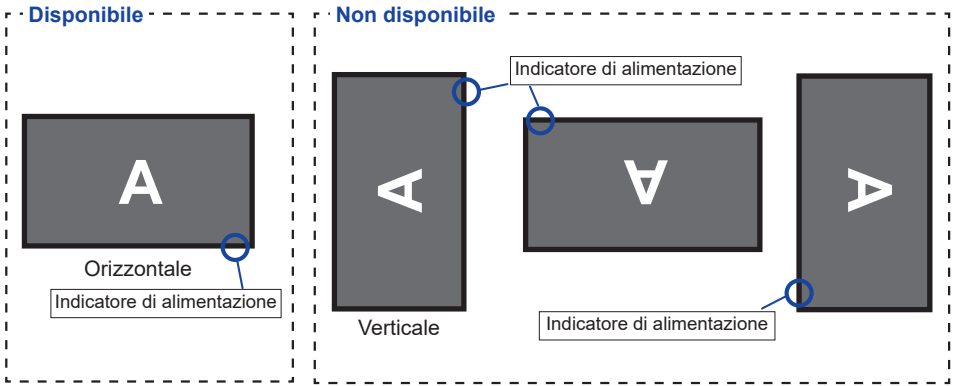

## MONTAGGIO E SMONTAGGIO BASE

### PRECAUZIONI

- Mettere il monitor su una superficie stabile. Il monitor può causare lesioni o danni se cade.
- Non far subire forti impatti al monitor. Può causare danni.
- Scollegare il monitor prima della rimozione o installazione per evitare scosse elettriche o danni.

### <Installazione>

- ① Come mostrato di seguito, posizionare tutto il contenuto estratto dalla scatola di cartone su una superficie piana con la parte anteriore del monitor rivolta verso il basso.
- ② Rimuovere la copertura posteriore, Collo di supporto e Base del supporto.

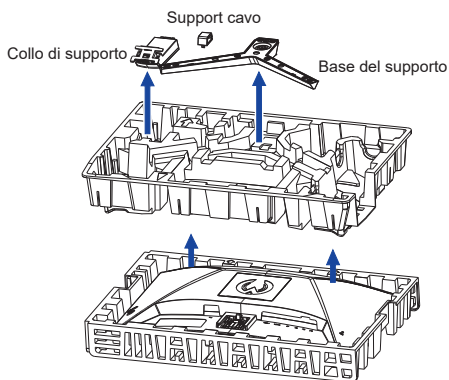

- ③ Posizionare la clip ferma cavi.



**NOTA** Il supporto cavi non può essere rimosso dopo l'installazione.

- ④ Trattenete il monitor e spingete il collo di supporto fino a quando non scatta.

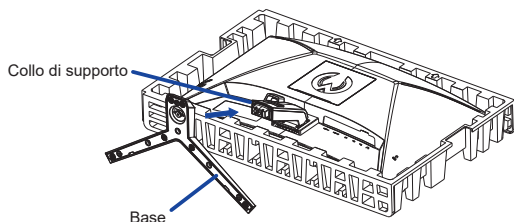

- ⑤ Usare le vite a serraggio manuale per assicurare la base sulla piantana.

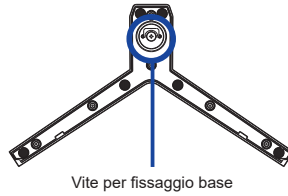

- ⑥ Posizionare il monitor in posizione verticale, successivamente rimuovere la protezione dalla parte anteriore del monitor.

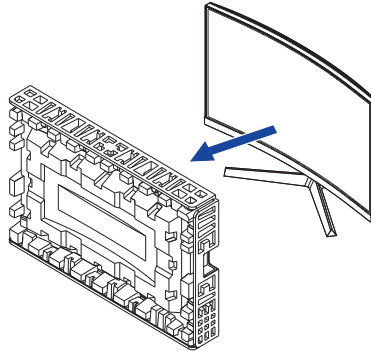

### <Rimozione>

- ① Posizionare la protezione anteriore su una superficie piana e piazzarvi il monitor con la parte anteriore rivolta verso il basso.
- ② Allentare la vite per rimuovere la base dal Collo di supporto.
- ③ Premere il gancio per rimuovere il collo di supporto dal monitor.

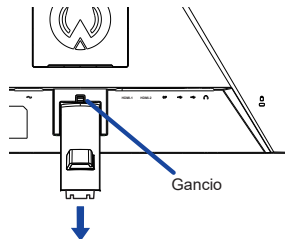

## CONTROLLO E CONNESSIONI

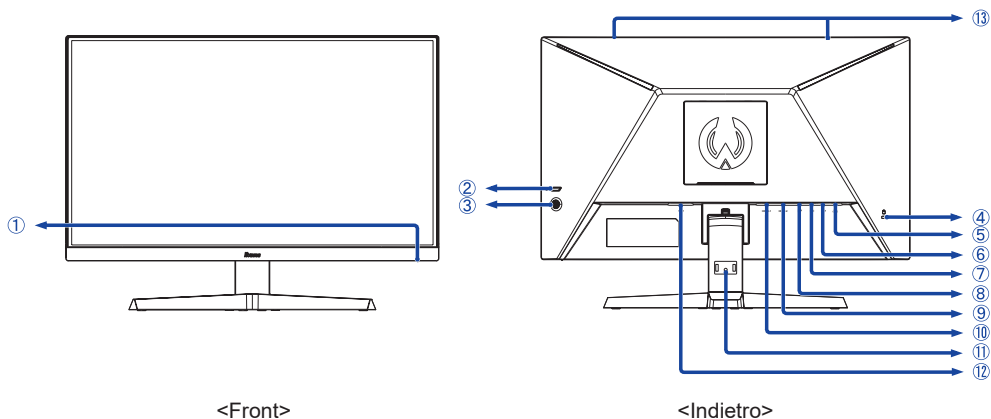

- ① Indicatore di alimentazione

**NOTA** Blue: Funzionamento normale  
Arancio: Modalità standby

- ② Tasto accensione (⏻)

- ③ Pulsante di navigazione [MENU]

-Su / Sotto Menu [▲] **Scorciatoia**

-Giù / Selezione ingresso [▼] **Diretto**

-Sinistro / ECO [◀]\* **Diretto**

-Destro / Volume [▶]\* **Diretto**

- ④ Foro per blocco di sicurezza

**NOTA** È possibile fissare una serratura di sicurezza e per evitare che il monitor venga rimosso senza la vostra autorizzazione.

- ⑤ Connettore cuffie (🎧)

**NOTA** Il corretto funzionamento dei dispositivi esterni collegati, diversi dalle cuffie, non è garantito.

- ⑥ Connettore USB laterale (🔌 5V, 500mA)

- ⑦ Connettore USB inferiore (🔌)

- ⑧ Connettore DisplayPort (DP)

- ⑨ Connettore HDMI (HDMI-2)

- ⑩ Connettore HDMI (HDMI-1)

- ⑪ Foro di montaggio del supporto del cavo

- ⑫ Connettore AC (⚡ : Alternating current) (⚡)

- ⑬ Altoparlanti

\* Direzione quando si guarda lo schermo dalla parte anteriore

## COLLEGARE IL VOSTRO MONITOR

- ① Assicuratevi che sia il computer che il monitor siano spenti.
- ② Connettere il computer al monitor con apposito cavo di segnale video.
- ③ Connettere il computer al monitor con un cavo USB.
- ④ Connettere prima il cavo di alimentazione al monitor e poi all'alimentatore.
- ⑤ Accendere il monitor ed il computer.

### NOTA

- Si prega di confermare che il sistema di distribuzione nell'installazione dell'edificio deve fornire l'interruttore automatico da 120/240V, 20A (massimo).
- Il cavo segnale video usato per connettere il monitor al computer può variare a seconda del computer usato. Una connessione errata può causare seri problemi ad entrambi gli apparecchi. Il cavo fornito con il monitor si riferisce ad una connessione standard. Se è richiesta una connessione speciale contattate il Vs. rivenditore o iiyama.
- Apparecchiature di classe I tipo A devono essere alla terra.
- La presa deve essere posizionata vicino all'apparecchio e deve essere facilmente accessibile.
- Un'eccessiva pressione sonora nelle cuffie può causare danni all'udito.

[Esempio di connessione]

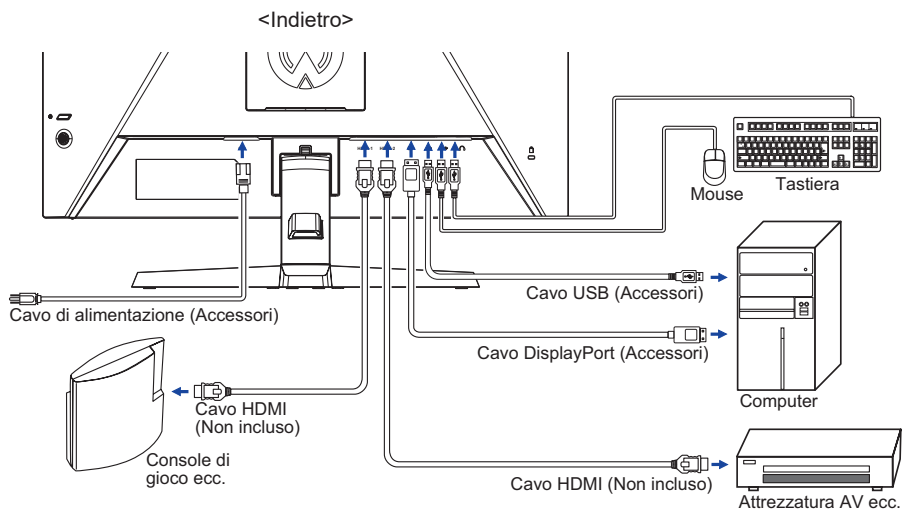

### [ Raccogliere cavi ]

Inserire i cavi attraverso il supporto cavi per raggrupparli.

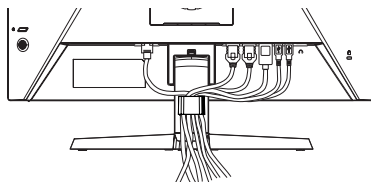

## SETTAGGI COMPUTER

### ■ Segnali di frequenza

Cambiare le frequenze desiderate come da pagina 28: FREQUENZE CONFORMI.

## REGOLAZIONE DELL'ANGOLO DI VISUALE

- Per una visualizzazione ottimale si consiglia di esaminare l'intera superficie del monitor.
- Mantenere il supporto in modo che il monitor non cada quando si modifica l'angolo del monitor.
- È possibile regolare l'angolo fino a 22° verso l'alto, 4° verso il basso.
- Al fine di garantire una sana e rilassante posizione del corpo quando si utilizza il monitor, si consiglia che l'angolo non debba superare i 10°. Regolare l'angolazione del monitor a proprio piacimento.

### NOTA

- Non toccare lo schermo LCD quando si modifica l'angolo. Si possono causare danni o rompere il display a cristalli liquidi.
- Particolare attenzione è richiesta per non schiacciare le dita o le mani quando si modifica l'angolo di inclinazione.

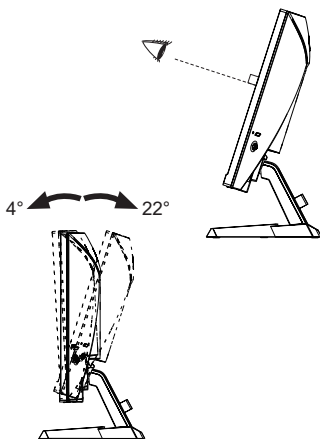

# UTILIZZO DEL MONITOR

Per un'immagine ottimale il tuo monitor iiyama è stato preimpostato dal fabbricante con le opzioni mostrate a pag. 28. Potete regolare l'immagine seguendo le operazioni mostrate di seguito.

## ① Premete il Pulsante di navigazione per avviare la funzione OSD.



## ② Ci sono ulteriori sotto Menu attivabili Inclinare i pulsanti di navigazione ◀ / ▶. Selezionare il sotto Menu che volete operare. Premete il Pulsante di navigazione per aprire la pagina.

## ③ Quindi inclinare i pulsanti di navigazione ▲ / ▼ per selezionare. Premete il Pulsante di navigazione per aprire la pagina.

## ④ Inclinare i pulsanti di navigazione ◀ / ▶ per le appropriate regolazioni e settaggi. Premete il Pulsante di navigazione per aprire la pagina.

## ⑤ Inclinare i pulsanti di navigazione ◀ per abbandonare il menù. I settaggi effettuati verranno automaticamente salvati.

Per esempio, per settare il posizionamento in verticale OSD, selezionare Menù dallo Setup Menù. Premete i pulsanti di navigazione. Quindi selezionare "Posizione V." inclinando i pulsanti di navigazione ▲ / ▼. Viene visualizzata una pagina di regolazione dopo aver premuto il pulsante di navigazione.

Quindi, utilizzare il ◀ / ▶ tasti per modificare la posizione verticale. Il posizionamento in verticale dello schermo si modificherà durante l'operazione.

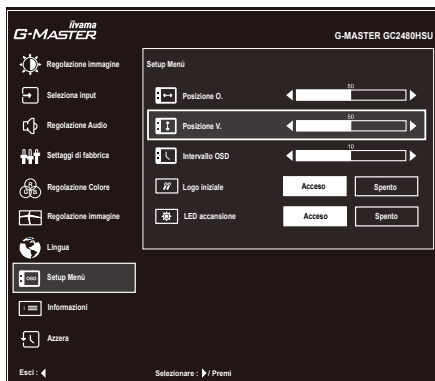

Inclinare i pulsanti di navigazione ◀ tutte le modifiche verranno salvate.

### NOTA

- Quando le operazioni vengono interrotte durante la regolazione, il menu OSD scompare quando il periodo di tempo impostato per il Timeout viene superato. Inoltre, inclinare i pulsanti di navigazione ◀ può essere usato per il ritorno al menu precedente e disattivare la modalità On Screen Display.
- Tutte le modifiche vengono salvate automaticamente quando si abbandona il menù OSD. Evitare di sconnettere l'alimentazione durante l'uso del Menù.
- Tutte le regolazioni hanno un unico settaggio che si applica a tutti i segnali









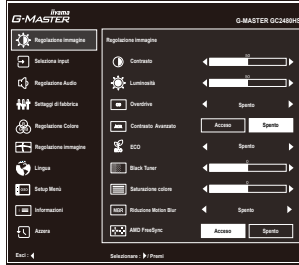





## REGOLAZIONE CONTENUTI MENU



### Regolazione immagine \*1 Picture Adjust



Regolazioni	Problemi / Opzioni	Pulsanti da premere
Contrasto Contrast	Troppo debole Troppo intenso	 
Luminosità *2 Brightness	Troppo scuro Troppo chiaro	 
Overdrive Overdrive	Spento / 1 / 2 / 3 / 4 / 5 Migliorerà il tempo di risposta del livello di grigio del pannello LCD. Un livello superiore si traduce in un tempo di risposta più veloce.	 
Contrasto Avanzato Adv. Contrast	Spento	Rapporto di contrasto
	Acceso	Maggiore rapporto di contrasto
ECO ECO	Spento	Normale
	Modalità 1	Luminosità di retroilluminazione ridotta.
	Modalità 2	Luminosità di retroilluminazione ridotta più di Modalità 1.
	Modalità 3	Luminosità di retroilluminazione ridotta più di Modalità 2.
Black Tuner Black Tuner	Da -5 a +5 È possibile regolare i toni scuri	 
Saturazione colore Color Saturation	Troppo debole Troppo forte	 
Riduzione Motion Blur *3 Motion Blur Red	Disattiva / 1 / 2 / 3 / 4 / 5 / 6 / 7 Migliorerà il tempo di risposta delle immagini in movimento del pannello LCD. Un livello superiore si traduce in un tempo di risposta più veloce.	 
AMD FreeSync AMD FreeSync	Spento	Attivare bordo FreeSync.
	Acceso	FreeSync è spento.

\*1 Le regolazioni e le impostazioni potrebbero non essere possibili a causa di altri elementi abilitati. Vedere la pagina 14 "Matrice di correlazione funzioni" per ulteriori dettagli.

\*2 Regolare la luminosità quando state usando il monitor in una stanza scura e ritenete lo schermo troppo luminoso.

\*3 La riduzione Motion Blur è disponibile solo quando la frequenza di aggiornamento è superiore a 75Hz.

## Diretto

È possibile saltare le voci di menu e visualizzare una schermata di impostazione delle opzioni direttamente mediante il seguente tasto operazioni.

- ECO : Inclinare i pulsanti di navigazione ◀ quando il Menu non viene visualizzato.

## Scorciatoia

È possibile accedere rapidamente al menu specifico effettuando le seguenti operazioni.

- Black Tuner : Inclinare i pulsanti di navigazione ▲ quando il Menu non viene visualizzato e selezionare "Black Tuner".
- Riduzione Motion Blur : Inclinare i pulsanti di navigazione ▲ quando il Menu non viene visualizzato e selezionare "Riduzione Motion Blur".
- AMD FreeSync : Inclinare i pulsanti di navigazione ▲ quando il Menu non viene visualizzato e selezionare "AMD FreeSync".
- Modalità notturna : Inclinare i pulsanti di navigazione ▲ quando il Menu non viene visualizzato e selezionare "Modalità notturna".

Regolazioni		Opzioni	
 Modalità notturna <b>Night Mode</b>	Spento	Normale	
	Modalità 1	Luminosità ridotta.	
	Modalità 2	Luminosità ridotta più che Modalità 1.	
	Modalità 3	Luminosità ridotta più che Modalità 2.	

## ■ Matrice di correlazione funzioni

Elemento attivato Elemento elezionato	Regolazione immagine					Regolazione immagine	Il tuo computer
	Contrasto Avanzato	ECO	Blue Light Reducer	Riduzione Motion Blur	AMD FreeSync	i-Style Color	
						Standard Giochi di Sport Giochi FPS Giochi di strategia Textto	
Contrasto	–	✓	✓	✓	✓	–	–
Luminosità	–	–	✓	–	✓	–	–
Sovreregolazione	✓	✓	✓	–	✓	–	✓
Contrasto Avanzato	–	–	–	–	✓	–	–
ECO	–	–	–	–	✓	–	–
Black Tuner	✓	✓	✓	–	✓	–	–
Saturazione colore	✓	✓	✓	✓	✓	–	–
Riduzione Motion Blur	✓	–	–	–	–	–	–
AMD FreeSync	✓	✓	✓	–	–	✓	–

✓ : Disponibile

– : Non disponibile



## Selezione input Input Select

**Diretto**

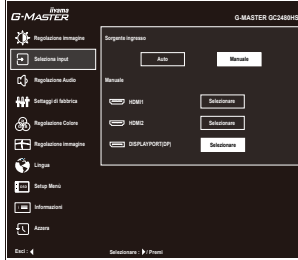

Regolazioni	Problemi / Opzioni		Pulsanti da premere
Sorgente ingresso Input Source	Auto		Ricerca di una sorgente di ingresso disponibile selezionata automaticamente.
	Manuale	HDMI1	Seleziona ingresso HDMI1.
		HDMI2	Seleziona ingresso HDMI2.
	DisplayPort(DP)	Seleziona ingresso DisplayPort.	
<b>NOTA</b>	Sorgente di ingresso viene fissata, non selezionato automaticamente quando HDMI1, HDMI2 e DisplayPort sono selezionati.		

## Diretto

È possibile saltare le voci di menu e visualizzare una schermata di impostazione delle opzioni direttamente mediante il seguente tasto operazioni.

- Seleziona input : Inclinare i pulsanti di navigazione ▼ quando il Menu non viene visualizzato.



## Regolazione Audio Audio Settings

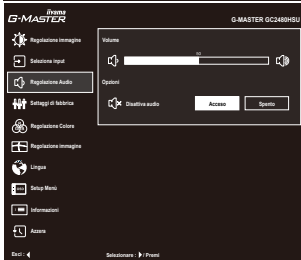

Regolazioni	Problemi / Opzioni		Pulsanti da premere
Volume Volume	<b>Diretto</b>		Troppo tenue Troppo forte
Disattiva audio Mute Audio	Spento	Tornare al volume audio precedente.	
	Acceso	Spegnere l'audio temporaneamente.	
<p><b>NOTA</b> Mute Acceso e Spento vengono commutate come segue premendo il tasto ► .</p> <p style="text-align: center;">⇒ Acceso → Spento ⇐</p>			

### Diretto

È possibile saltare le voci di menu e visualizzare una scala di regolazione direttamente mediante il seguente tasto operazioni.

- Volume : Inclinare i pulsanti di navigazione ► quando il Menu non viene visualizzato.



## Settaggi di fabbrica Store User Setting











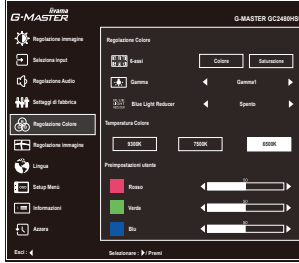



Regolazioni	Problemi / Opzioni	Pulsanti da premere
Modalità Utente <a href="#">User Modes</a>	User Mode 1	Salvare le impostazioni della regolazione schermo.
	User Mode 2	Salvare le impostazioni della regolazione schermo.
	User Mode 3	Salvare le impostazioni della regolazione schermo.

**NOTA** È possibile memorizzare le vostre impostazioni personalizzate del monitor.  
 Le seguenti impostazioni possono essere memorizzate:  
 Contrasto, Luminosità, Overdrive, Contrasto Avanzato, ECO, Volume, Disattiva audio, Regolazione Colore, i-Style Color, Nitidezza, Black Tuner, Aspect



## Regolazione Colore Color Settings



Regolazioni	Problemi / Opzioni		Pulsanti da premere	
6-assi *1,2 6-Axis	Colore	Rosso	Troppo debole Troppo forte	   
		Giallo		
Verde				
Ciano				
Blu				
Magenta				
Saturazione	Rosso	Troppo debole Troppo forte	   	
	Giallo			
	Verde			
	Ciano			
	Blu			
Magenta				
Gamma Gamma	Gamma1			
	Gamma2			
	Gamma3			
Blue Light Reducer *1 Blue Light Reducer <b>Diretto</b>	Spento	Normale		
	Modalità 1	Luce Blu ridotta.		
	Modalità 2	Luce Blu ridotta più che Modalità 1.		
	Modalità 3	Luce Blu ridotta più che Modalità 2.		
Temperatura Colore *2 Color Temperature	9300K	Colore freddo		
	7500K	Colore normale		
	6500K	Colore caldo		
Preimpostazioni utente *2 User Preset	Rosso	Troppo debole	   	
	Verde	Troppo forte		
	Blu			

\*1 6-assi e Blue Light Reducer è disabilitato quando i-Style Color è attivato.

\*2 6-assi, Temperatura Colore e Preimpostazioni utente è disabilitato quando i-Style Color o Blue Light Reducer è attivata.

### Diretto

È possibile saltare le voci di menu e visualizzare una schermata di impostazione delle opzioni direttamente mediante il seguente tasto operazioni.

- Blue Light Reducer : Inclinare i pulsanti di navigazione ▲ per circa 3 secondi quando il Menu non viene visualizzato.



## Regolazione immagine Image Adjust



Regolazioni	Problemi / Opzioni		Pulsanti da premere
i-Style Color * <sup>1</sup> i-Style Color	Spento	Ritorno ad uno stato di regolazione dei colori tranne i-Style Color.	
	Standard	Per configurazione generale e settaggi monitor di base.	
	Giochi di Sport	Per ambiente di gioco Sport.	
	Giochi FPS	Per ambiente di gioco FPS.	
	Giochi di strategia	Per ambiente di gioco Strategico.	
	Testo	Per la modifica del testo e la visualizzazione in un ambiente di elaborazione testi.	
	User Mode 1	Applicare impostazioni personalizzate del monitor.	
	User Mode 2	Applicare impostazioni personalizzate del monitor.	
User Mode 3	Applicare impostazioni personalizzate del monitor.		
X-Res Technology X-Res Technology	Disattiva	Normale	
	Leggero	Migliorare i bordi dell'immagine.	
	Medio	Migliorare i bordi dell'immagine più che l'opzione leggero.	
	Forte	Migliorare i bordi dell'immagine più che l'opzione medio.	
Nitidezza Sharpness	1 / 2 / 3 / 4 / 5 / 6	<p>È possibile modificare la qualità dell'immagine da 1 a 6 (tenue a nitido). Inclinare i pulsanti di navigazione ► per modificare la qualità dell'immagine in ordine numerico. Inclinare i pulsanti di navigazione ◀ per modificare la qualità dell'immagine in senso inverso ordine numerico.</p> 	
RGB Range RGB Range	Auto	Seleziona automaticamente il segnale della scala di colore.	
	Completo	Per scala colori full-range.	
	Limitato	Per scala colori limitata.	
Aspect Video Mode Adjust	Schermo intero	Visualizzazione a schermo intero	
	Formato schermo* <sup>2</sup>	Espansione aspetto display	

\*<sup>1</sup> i-Style Color è disabilitato quando Blue Light Reducer è attivato.

\*<sup>2</sup> Opzione non disponibile con risoluzione 16:9.



Lingua  
Language

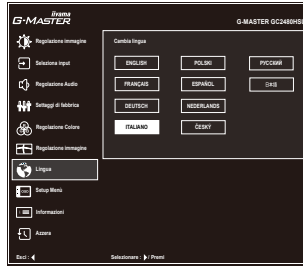







Regolazioni	Problemi / Opzioni				Pulsanti da premere			
Lingua Language	English	Inglese	Español	Spagnolo				
	Français	Francese	Nederlands	Olandese				
	Deutsch	Tedesco	Česky	Ceco				
	Italiano	Italiano	Русский	Russo				
	Polski	Polacco	日本語	Giapponese				

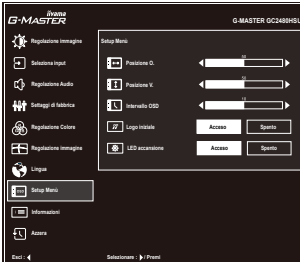



## Setup Menù Setup Menu



Regolazioni	Problemi / Opzioni	Pulsanti da premere
Posizione O. <a href="#">OSD Horizontal Position</a>	OSD troppo a sinistra OSD troppo a destra	 
Posizione V. <a href="#">OSD Vertical Position</a>	OSD troppo basso OSD troppo alto	 
Intervallo OSD <a href="#">OSD Time</a>	Puoi settare il display OSD per una durata compresa tra i 5 e i 30 secondi.	 
Logo iniziale <a href="#">Opening Logo</a>	Spento	iiyama logo non mostrato quando il monitor è acceso.
	Acceso	iiyama logo mostrato quando il monitor è acceso.
LED accensione <a href="#">Power LED</a>	Spento	L'indicatore di alimentazione è spento.
	Acceso	L'indicatore di alimentazione è acceso.

**NOTA** Disattivare l'indicatore di alimentazione quando si è infastiditi dalla luce.



## Informazioni Display Information

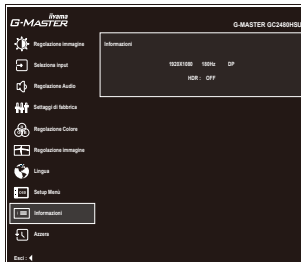

Visualizza le informazioni riguardanti il segnale di ingresso proveniente dalla scheda grafica del computer.

A seconda delle impostazioni del computer vengono visualizzati "HDR: Acceso" o "HDR: Spento".

**NOTA** Vedere la scheda grafica guida utente per ulteriori informazioni sulla modifica della risoluzione e refresh.



## Azzera Recall

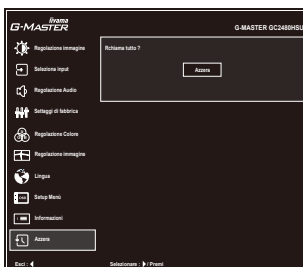

Regolazioni

Problemi / Opzioni

Pulsanti da premere

Azzera  
Recall

Preimpostato in fabbrica ripristino dei dati.

## ■ Lock Mode

### <OSD Menu>

1. Il blocco OSD sarà attivato premendo il Pulsante di navigazione per circa 10 secondi o più. Se si tenta di accedere all'OSD premendo uno dei pulsante di navigazione, il messaggio "OSD bloccato" apparirà sullo schermo.
2. Il blocco OSD sarà disattivato premendo il nuovamente il pulsante di navigazione per circa 10 secondi o più.

### <Power Switch>

1. L'interruttore di alimentazione sarà attivato inclinando il pulsante di navigazione ◀ per circa 10 secondi o più. Blocco dell'interruttore di alimentazione significa che non si potrà spegnere il monitor mentre l'interruttore di alimentazione è bloccato. Se premuto in questa modalità apparirà il messaggio "pulsante di accensione bloccato" sullo schermo.
2. L'interruttore di alimentazione sarà disattivato inclinando il pulsante di navigazione ◀ ancora per circa 10 secondi o più.

## FUNZIONE STANDBY

Questo prodotto è dotato della funzione di standby. Quando è attivato, automaticamente riduce il consumo di potenza non necessario del monitor quando il computer non è in uso. La funzione di standby, comprese tutte le impostazioni del timer è configurato dal sistema operativo. Controllare il manuale del sistema operativo per informazioni su come questo può essere configurato.

### ■ Modalità Standby

Quando il segnale video dal computer è spento, il monitor entra in modalità standby che riduce il consumo di potenza inferiore a 0,5W\*. Lo schermo diventa scuro e l'indicatore di alimentazione diventa arancione. Dalla modalità standby, l'immagine riappare in alcuni secondi quando si toccano la tastiera o il mouse.

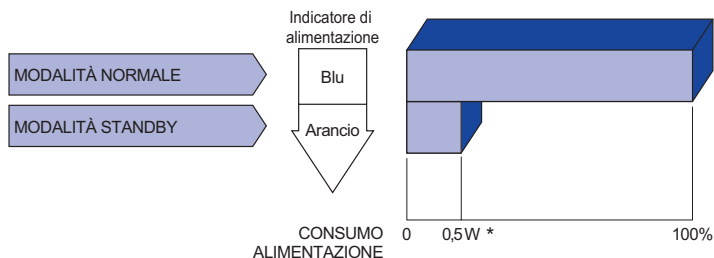

\* Quando i dispositivi USB non sono collegati.

# RISOLUZIONE DEI PROBLEMI

Se il monitor smette di funzionare correttamente, verificate i seguenti punti per una possibile soluzione.

1. Eseguite i settaggi descritti nella sezione UTILIZZO DEL MONITOR a seconda del problema riscontrato. Se il monitor non mostra alcuna immagine saltate al punto 2.
2. Verificate i seguenti punti se non trovate opportuna soluzione nella sezione UTILIZZO DEL MONITOR o se il problema persiste.
3. Se incontrate un problema non descritto a seguire o che non potete risolvere, contattate il VS. Rivenditore o un centro assistenza iiyama.

## Problemi

## Check

### ① L'immagine non appare.

(Indicatore di alimentazione non si accende.)

- Il cavo di alimentazione è nella presa.
- L'alimentazione è accesa.
- La presa di corrente funziona. Per favore verificate con un altro equipaggiamento.

(Indicatore di alimentazione è blu.)

- Se il salva schermo bianco è attivo, toccare la tastiera o il mouse.
- Aumentare il contrasto e/o la luminosità.
- Il computer è acceso.
- Il cavo di segnale è correttamente connesso.
- Il segnale di sincronizzazione del computer è compreso nelle specifiche del monitor.

(Indicatore di alimentazione è arancione.)

- Se il monitor è nella modalità standby, toccare la tastiera o il mouse.
- Il computer è acceso.
- Il cavo di segnale è correttamente connesso.
- Il segnale di sincronizzazione del computer è compreso nelle specifiche del monitor.

### ② lo schermo non è sincronizzato.

- Il cavo di segnale è correttamente connesso.
- Il segnale di sincronizzazione del computer è compreso nelle specifiche del monitor.

### ③ lo schermo non è centrato.

- Il segnale di sincronizzazione del computer è compreso nelle specifiche del monitor.

### ④ lo schermo è troppo chiaro o troppo scuro.

- Il livello di uscita video del computer è compreso nelle specifiche del monitor.

### ⑤ lo schermo trema.

- Il voltaggio di alimentazione è compreso nelle specifiche del monitor.
- Il segnale di sincronizzazione del computer è compreso nelle specifiche del monitor.

## Problemi

## Check

- ⑥ nessun audio.
- Gli strumenti audio (computer etc) sono ON.
  - Il volume è acceso.
  - La funzione Mute è spenta.
  - Il livello di uscita audio è compreso nelle specifiche del monitor.
- ⑦ L'audio è troppo forte o troppo debole.
- Il livello di uscita audio è compreso nelle specifiche del monitor.

## INFORMAZIONI SUL RICICLAGGIO

Per il rispetto dell'ambiente per favore non disperdete il monitor.  
Visitate il nostro sito: <https://iiyama.com> per il riciclaggio.

# APPENDICE

Design e specifiche sono soggette a cambiamenti senza comunicazione anticipata.

## SPECIFICHE : G-MASTER GC2480HSU-B1

Dimensione categoria		24"
Pannello LCD	Tecnologia Pannello	VA
	Dimensione	Diagonale: 23,6" (60,0cm)
	Curvatura	1500 R
	Pixel pitch	0,271mm H × 0,271mm V
	Luminosità	300cd/m <sup>2</sup> (Tipici), 170cd/m <sup>2</sup> (Predefinito / Risparmio energetico)
	Ratio di Contrasto	3000 : 1 (Tipici), Disponibile funzione Adv. Contrast
	Angolo visibile	Destro / Sinistro : 89° ciascuna, Su / Giù : 89° ciascuna (Tipici)
	MPRT	0,5ms
Colori Display		Approx.16.7 m
Frequenza Sync		HDMI1/2(FreeSync:Spento): Orizzontale: 30,0-200,0kHz, Verticale: 56-180Hz HDMI1/2(FreeSync:Acceso): Orizzontale: 30,0-200,0kHz, Verticale: 48-180Hz DisplayPort(FreeSync:Spento): Orizzontale: 30,0-200,0kHz, Verticale: 48-180Hz DisplayPort(FreeSync:Acceso): Orizzontale: 200,0kHz, Verticale: 48-180Hz
Risoluzione Nativa		1920 × 1080, 2,1 MegaPixels
Massima risoluzione supportata		HDMI1/2: 1920 × 1080 180Hz DisplayPort: 1920 × 1080 180Hz
Connettori Ingresso		HDMI × 2, DisplayPort
Segnali Ingresso Video		HDMI, DisplayPort
USB Standard		USB2,0 (DC5V, 500mA)
Numero di porte USB Connettori		1 Inferiore: Serie B 2 Superiore: Serie A
Connettore per cuffie *1		ø 3,5mm mini jack (Stereo)
Altoparlanti		2W × 2 (Stereo)
Dimensione massima dello schermo		521,39mm L × 293,28mm A / 20,5" L × 11,5" A
Sorgente Alimentazione		100-240VAC, 50/60Hz, 1,5A
Consumo di alimentazione *2		21W tipici, Modalità standby: 0,5W massimo, Modalità spenta: 0,3W massimo
Dimensioni / Peso netto		535,5 × 394,5 × 202,0mm / 21,1 × 15,5 × 7,9" (L×A×P) 3,8kg / 8,4lbs
Angolo di inclinazione		Verso l'alto: 22°, verso il basso: 4°
Considerazioni ambientali		Esercizio: Temperatura 5 a 35°C / 41 a 95°F Umidità 10 a 90% (No condensa) Deposito: Temperatura -20 a 60°C / -4 a 140°F Umidità 10 a 90% (No condensa)
Approvals		CE, UKCA, TÜV-Bauart, EAC, VCCI, PSE

**NOTA** \*1 Il corretto funzionamento dei dispositivi esterni collegati, diversi dalle cuffie, non è garantito.

\*2 Quando i dispositivi USB non sono collegati.

## DIMENSIONI

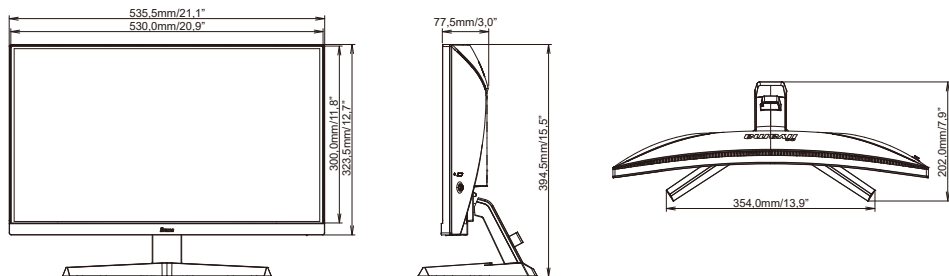

## FREQUENZE CONFORMI

Modalità video	Frequenza orizzontale	Frequenza verticale	Dot Clock
800 × 600	37,879kHz	60,317Hz	40,000MHz
	46,875kHz	75,000Hz	49,500MHz
1024 × 768	48,363kHz	60,004Hz	65,000MHz
	60,023kHz	75,029Hz	78,750MHz
1280 × 1024	79,980kHz	75,020Hz	135,000MHz
1600 × 1200	75,000kHz	60,000Hz	162,000MHz
1680 × 1050	65,290kHz	60,000Hz	146,250MHz
1920 × 1080	67,500kHz	60,000Hz	148,500MHz
	137,260kHz	120,000Hz	285,500MHz
	166,587kHz	144,000Hz	346,500MHz
	183,154kHz	165,000Hz	380,960MHz