

INSTRUKCJA OBSŁUGI

Pro Lite

LCD Monitor

Pro Lite B2283HS
Pro Lite E2283HS

Bardzo dziękujemy za wybranie monitora LCD firmy iiyama. Zalecamy, abyś poświęcił kilka minut i dokładnie przeczytał tę krótką, lecz wyczerpującą instrukcję, zanim zainstalujesz i włączysz monitor. Przechowuj tę instrukcję w bezpiecznym miejscu do wykorzystania w przyszłości.

POLSKI

DEKLARACJA ZGODNOŚCI Z WYMAGANIAMI OZNAKOWANIA CE

Niniejszy monitor LCD jest zgodny z wymaganiami następujących Dyrektyw WE/UE: 2014/30/UE "Dyrektywa EMC", 2014/35/UE "Dyrektywa niskiego napięcia", 2009/125/WE "Dyrektywa ErP" i 2011/65/UE "Dyrektywa RoHS".

Wymogi dotyczące odporności na zakłócanie spełniane są w przypadku użytkowania urządzenia w budynkach mieszkalnych, biurowych i rzemieślniczych, a także małych zakładach, zarówno wewnątrz budynków, jak i poza nimi. Wszystkie miejsca użytkowania urządzenia charakteryzują się dostępem do publicznej sieci zasilania niskim napięciem.

IYAMA CORPORATION: Wijkermeerstraat 8, 2131 HA Hoofddorp, The Netherlands

Model Nr. : PL2283HS



Zalecamy recykling starego sprzętu. Wszelkie informacje na ten temat można znaleźć klikając link Poland na międzynarodowej stronie internetowej firmy iiyama pod adresem <http://www.iiyama.com>

- Rezerwujemy sobie prawo do zmiany danych technicznych bez uprzedzenia.
- Wszystkie znaki towarowe używane w tej instrukcji obsługi stanowią własność ich odpowiednich właścicieli.
- Jako partner ENERGY STAR[®], firma iiyama potwierdza, że niniejsze urządzenie spełnia wytyczne ENERGY STAR[®] dotyczące wydajności energetycznej.
- Ten produkt kwalifikuje się do oznaczenia ENERGY STAR[®] w opcji ustawień fabrycznych i jest to ustawienie, w którym zostaje osiągnięta oszczędność energii. Zmiana fabrycznych ustawień obrazu lub włączenie innych funkcji zwiększy zużycie energii, które może przekroczyć limity niezbędne do zakwalifikowania się do oznaczenia ENERGY STAR[®].
- Terminy HDMI, HDMI High Definition Multimedia Interface oraz logo HDMI są znakami towarowymi lub zarejestrowanymi znakami towarowymi HDMI Licensing Administrator, Inc. w Stanach Zjednoczonych i innych krajach.
- Numer rejestracyjny w systemie Eprel B2283HS-B5 : 368372, E2283HS-B5 : 368361

SPIS TREŚCI

W TROSCE O TWOJE BEZPIECZEŃSTWO	1
ZALECENIA DOTYCZĄCE BEZPIECZEŃSTWA.....	1
SPECJALNE UWAGI NA TEMAT MONITORÓW LCD	3
OBSŁUGA KLIENTA.....	3
CZYSZCZENIE	3
ZANIM URUCHOMISZ MONITOR	4
WŁAŚCIWOŚCI	4
KONTROLA ZAWARTOŚCI OPAKOWANIA	4
INSTALACJA.....	5
MONTAŻ I DEMONTAŻ STOPKI : ProLite B2283HS.....	7
MONTAŻ I DEMONTAŻ STOPKI : ProLite E2283HS.....	8
ELEMENTY STERUJĄCE I ZŁĄCZA : ProLite B2283HS	9
ELEMENTY STERUJĄCE I ZŁĄCZA : ProLite E2283HS	10
PODŁĄCZANIE MONITORA : ProLite B2283HS	11
PODŁĄCZANIE MONITORA : ProLite E2283HS	12
ODŁĄCZANIE MONITORA	13
USTAWIENIA KOMPUTERA.....	14
REGULACJA WYSOKOŚCI I KĄTA WIDZENIA : ProLite B2283HS ..	14
REGULACJA KĄTA WIDZENIA : ProLite E2283HS.....	15
OBSŁUGA MONITORA	16
ZAWARTOŚĆ MENU REGULACJA.....	17
REGULACJA PARAMETRÓW EKRANU	27
FUNKCJA CZUWANIA.....	30
ROZWIĄZYWANIE PROBLEMÓW	31
INFORMACJE NA TEMAT RECYKLINGU	32
DODATEK	33
DANE TECHNICZNE : ProLite B2283HS-B5.....	33
DANE TECHNICZNE : ProLite E2283HS-B5.....	34
WYMIARY : ProLite B2283HS.....	35
WYMIARY : ProLite E2283HS.....	35
SYNCHRONIZACJA.....	36

W TROSCE O TWOJE BEZPIECZEŃSTWO

ZALECENIA DOTYCZĄCE BEZPIECZEŃSTWA

OSTRZEŻENIE

ZAPRZESTAŃ UŻYTKOWANIA MONITORA, GDY CZUJESZ, ŻE WYSTĘPUJE JAKIŚ PROBLEM

Gdy zauważysz jakiegokolwiek nienormalne zjawiska, takie jak dym, dziwne dźwięki lub opary, odłącz monitor i natychmiast skontaktuj się z centrum serwisowym firmy iiyama. Dalsze używanie monitora może być niebezpieczne i spowodować pożar lub porażenie prądem elektrycznym.

NIGDY NIE ZDEJMUJ OBUDOWY

Wewnątrz monitora znajdują się obwody wysokiego napięcia. Zdjęcie obudowy może narazić na niebezpieczeństwo pożaru lub porażenia prądem elektrycznym.

NIE WKŁADAJ ŻADNYCH PRZEDMIOTÓW DO MONITORA

Nie dopuszczaj do sytuacji, aby we wnętrzu monitora znalazły się jakiegokolwiek ciała stałe lub płyny, na przykład woda. W razie takiego zdarzenia, natychmiast odłącz monitor i skontaktuj się ze swym dostawcą lub z centrum serwisowym firmy iiyama. Używanie monitora z jakimikolwiek obcymi obiektami wewnątrz może spowodować pożar, porażenie prądem elektrycznym lub uszkodzenie.

USTAW MONITOR NA PŁASKIEJ, STABILNEJ POWIERZCHNI

Monitor może spowodować obrażenia ciała w razie upadku lub upuszczenia.

NIE UŻYWAJ MONITORA W POBLIŻU WODY

Nie używaj monitora w miejscach, gdzie mogłoby dojść do spryskania lub oblania monitora wodą, ponieważ mogłoby to spowodować pożar lub porażenie prądem elektrycznym.

MONITOR NALEŻY UŻYWAĆ PRZY OKREŚLONYM ZASILANIU

Zadbaj, aby monitor był używany tylko przy określonym zasilaniu energią elektryczną. Korzystanie z zasilania o niewłaściwym napięciu spowoduje nieprawidłowe działanie i może spowodować pożar lub porażenie prądem elektrycznym.

CHROŃ PRZEWODY

Nie rozciągaj, ani nie zginaj przewodu zasilającego, ani przewodu sygnałowego. Nie kładź monitora, ani żadnych innych ciężkich przedmiotów na przewodach. W przypadku uszkodzenia, przewody mogą spowodować pożar lub porażenie prądem elektrycznym.

NIEKORZYSTNE WARUNKI POGODOWE

Zaleca się nie używać monitora w czasie silnej burzy z wyładowaniami, ponieważ ustawiczne zaniki zasilania mogą spowodować nieprawidłowe działanie. Zaleca się także nie dotykać wtyczki w takich okolicznościach, ponieważ mogłoby to spowodować porażenie prądem elektrycznym.

UWAGA

MIEJSCE USTAWIENIA MONITORA

Nie ustawiaj monitora w miejscach, gdzie mogą wystąpić nagle zmiany temperatury lub w przestrzeniach wilgotnych, zapyłonych lub zadymionych, ponieważ mogłyby to spowodować pożar, porażenie prądem elektrycznym lub uszkodzenie. Należy również unikać takich miejsc, gdzie słońce świeci wprost na monitor.

NIE UMIESZCZAJ MONITORA W MIEJSCACH STWARZAJĄCYCH ZAGROŻENIE

W przypadku ustawienia monitora w nieodpowiednim miejscu, monitor może przewrócić się i spowodować obrażenia ciała. Należy także zadbać, aby na monitorze nie były umieszczane żadne ciężkie przedmioty. Wszystkie przewody powinny być ułożone w taki sposób, aby dzieci nie mogły ich pociągać, co mogłoby spowodować obrażenia ciała.

UTRZYMUJ DOBRĄ WENTYLACJĘ

Monitor jest zaopatrzony w szczeliny wentylacyjne, aby chronić go przed przegrzaniem. Zasłonięcie tych szczelin może spowodować pożar. W celu zapewnienia odpowiedniego przepływu powietrza, monitor powinien być ustawiony w odległości przynajmniej 10cm (lub 4 cale) od jakichkolwiek ścian. Po usunięciu stopy, otwory wentylacyjne mogą zostać zasłonięte. Może to doprowadzić do przegrzania i spowodować uszkodzenia lub pożar. Należy zadbać o to żeby otwory wentylacyjne zawsze pozostawały odsłonięte. Ustawianie monitora na tylnej stronie, na boku lub do góry nogami, lub na dywanie albo innym miękkim materiale może także spowodować zagrożenie.

ODŁĄCZ PRZEWODY PRZED PRZESTAWIENIEM MONITORA

Przed przemieszczaniem monitora wyłącz zasilanie, odłącz kabel zasilający od gniazdka oraz zadбай o odłączenie przewodu sygnałowego. Jeżeli nie odłączysz tych przewodów, może dojść do pożaru lub porażenia prądem elektrycznym.

ODŁĄCZAJ PRZEWODY MONITORA

Gdy monitor ma nie być używany przez długi okres czasu, zaleca się pozostawienie monitora z odłączonymi przewodami.

PRZY ODŁĄCZANIU PRZEWODU CHWYTAJ WTYCZKĘ

Aby odłączyć zasilacz, kabel zasilający lub kabel sygnałowy, zawsze odłączaj je trzymając za wtyczkę. Nigdy nie ciągnij samego przewodu, ponieważ może to spowodować pożar lub porażenie prądem elektrycznym.

NIE DOTYKAJ WTYCZEK WILGOTNYMI DŁONIAMI

Wijmowanie lub wkładanie wtyczki do gniazda wilgotnymi dłońmi może być przyczyną porażenia prądem elektrycznym.

UMIESZCZANIE MONITORA NA KOMPUTERZE

Upewnij się, czy komputer jest wystarczająco wytrzymały, aby utrzymać masę monitora, ponieważ w przeciwnym razie może dojść do uszkodzenia komputera.

UWAGA NA RĘCE I PALCE!

- Zachowaj ostrożność przy zmianie kąta ustawienia monitora, aby nie przygnieść sobie palców albo dłoni.
- Zachowaj ostrożność, by nie przytrzasnąć palców w czasie regulacji wysokości stopki i kąta nachylenia. (Tylko w przypadku monitorów z regulacją wysokości.)

UWAGA ODNOŚNIE UŻYTKOWANIA 24/7

Monitor nie został zaprojektowany do użytku 24/7 w dowolnym środowisku.

INNE ZALECENIA

ZALECENIA DOTYCZĄCE ERGONOMII

W celu wyeliminowania zmęczenia oczu nie używaj monitora ustawionego na jasnym tle lub w ciemnym pomieszczeniu. Aby zapewnić optymalne warunki oglądania, monitor powinien być ustawiony na wysokości tuż poniżej poziomu oczu i w odległości 40-60 cm (16-24 cali) od oczu. Kiedy używa się monitora przez długi okres czasu, zalecane jest przerywanie pracy co godzinę na dziesięć minut, ponieważ ciągle patrzenie na ekran może spowodować przemęczenie wzroku.

SPECJALNE UWAGI NA TEMAT MONITORÓW LCD

Przedstawione poniżej objawy są zjawiskami normalnymi w przypadku monitorów LCD i nie wskazują problemu.

INFO

- Przy pierwszym włączeniu monitora LCD, obraz może nie być dopasowany do obszaru wyświetlania ze względu na typ używanego komputera. W takim przypadku należy ustawić obraz we właściwym położeniu.
- W zależności od używanego wzoru na pulpicie, możesz stwierdzić niewielką nierównomierność jasności ekranu.
- Ze względu na właściwości ekranu LCD, po przełączeniu wyświetlanego obrazu może utrzymywać się powidok poprzedniego ekranu, jeśli ten sam obraz był wyświetlany przez kilka godzin. W takim przypadku, dzięki zmianie obrazu lub wyłączeniu zasilania na kilka godzin następuje powolna regeneracja ekranu.

OBSŁUGA KLIENTA

INFO

- Gdy musisz zwrócić swoje urządzenie do naprawy, a oryginalne opakowanie zostało wyrzucone, prosimy o skontaktowanie się ze swym dostawcą lub z centrum serwisowym firmy iiyama w celu uzyskania porady lub zastępczego opakowania.

CZYSZCZENIE

OSTRZEŻENIE

- Jeśli podczas czyszczenia monitora dojdzie do wpadnięcia jakichkolwiek materiałów lub rozlania na monitor takich płynów jak woda, natychmiast odłącz kabel zasilający i skontaktuj się ze swym dostawcą lub z centrum serwisowym firmy iiyama.

UWAGA

- Przed rozpoczęciem czyszczenia monitora, należy ze względów bezpieczeństwa wyłączyć zasilanie i odłączyć przewody monitora.

INFO

- W celu ochrony panelu wyświetlacza LCD nie używaj twardych przedmiotów, aby nie doszło do zarysowania lub zatarcia ekranu.
- Nigdy nie stosuj żadnego z wymienionych poniżej silnych rozpuszczalników. Powodują one uszkodzenia obudowy i ekranu LCD.

Rozcieńczalnik	Środki do czyszczenia w aerozolu
Czysta benzyna	Wosk
Środki czyszczące o działaniu ściernym	Rozpuszczalniki kwasowe lub zasadowe
- Skutkiem pozostawiania obudowy przez długi okres czasu w zetknięciu z jakimikolwiek produktami z gumy lub tworzyw sztucznych może być degeneracja lub odbarwienie materiału obudowy.

OBUDOWA Plamy można usuwać za pomocą ściereczki lekko zwilżonej roztworem łagodnego detergentu. Następnie należy wytrzeć obudowę miękką suchą szmatką.

EKRAN LCD Zaleca się okresowe czyszczenie za pomocą miękkiej, suchej szmatki. Nie należy używać papierowych chusteczek higienicznych, ponieważ mogą one powodować uszkodzenia ekranu LCD.

ZANIM URUCHOMISZ MONITOR

WŁAŚCIWOŚCI

- ◆ Obsługuje rozdzielczości do 1920 × 1080
- ◆ Wysoki kontrast 1000:1 (typowy), dostępna funkcja Adv. Contrast / Jasność 250 cd/m² (typowy)
- ◆ Szybki czas reakcji 1ms (gray - gray)
- ◆ Redukcja niebieskiego światła
- ◆ Cyfrowe wygładzanie znaków
- ◆ Automatyczna konfiguracja
- ◆ Głośniki Stereo 2 x 1W
- ◆ Funkcja czuwania (zgodność ze standardem ENERGY STAR® i VESA DPMS)
- ◆ Zgodność ze standardem zamocowania VESA (100mm×100mm)
- ◆ Miejsce na blokadę zabezpieczającą

KONTROLA ZAWARTOŚCI OPAKOWANIA

Wraz z monitorem LCD dostarczane są wymienione poniżej akcesoria. Sprawdź, czy znajdują się one w opakowaniu. Jeżeli brakuje któregoś z poniższych elementów lub jest on uszkodzony, należy powiadomić o tym sprzedawcę lub najbliższego przedstawiciela firmy iiyama.

- Kabel zasilający*¹
- Kabel HDMI
- Podstawa stopki*²
- Ramię stopki*²
- Podstawa stopki ze śrubą*³
- Instrukcja bezpieczeństwa
- Skrócona instrukcja obsługi

UWAGA

*¹ Parametry znamionowe przewodu zasilającego dla obszarów, gdzie stosowane jest napięcie 120V w sieci, wynoszą 10A/125V. Jeżeli korzystasz z zasilania o wyższych parametrach znamionowych niż podane powyżej, musi być stosowany kabel zasilający o parametrach znamionowych 10A/250V. Pamiętaj, iż używanie nieoryginalnego kabla zasilającego skutkuje utratą wszelkich praw gwarancyjnych. Konieczne jest używanie zatwierdzonego kabel zasilającego o specyfikacji równej lub lepszej od H05VVf, 3G, 0,75mm².

*² Tylko dla ProLite E2283HS.

*³ Tylko dla ProLite B2283HS.

INSTALACJA

OSTRZEŻENIE

- Przed instalacją upewnij się, że ściana, suficie lub ramię pulpitu wytrzyma ciężar monitora i mocowania.

< INSTALACJA NA ŚCIANIE >

OSTRZEŻENIE

- Jeśli chcesz powiesić monitor na ścianie, użyj śrub M4 (4 sztuki) z podkładką. Jej długość dostosuj go grubości uchwyty tak, aby długość śruby "L" wynosiła 7 mm. Dłuższa śruba może uszkodzić części elektryczne wewnątrz monitora i w konsekwencji doprowadzić do porażenia prądem lub uszkodzenia monitora.

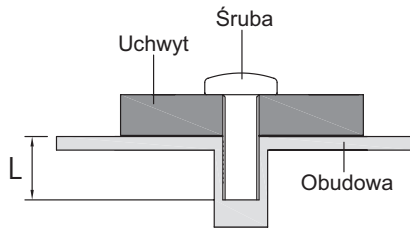

< OBRÓT OBRAZU >

• ProLite B2283HS

Zestaw dotykowy jest przystosowany do wyświetlania obrazu zarówno w trybie krajobrazowym jak i portretowym.

Aby odpowiednio obrócić również zawartość całego ekranu, potrzebne jest odpowiednie oprogramowanie.

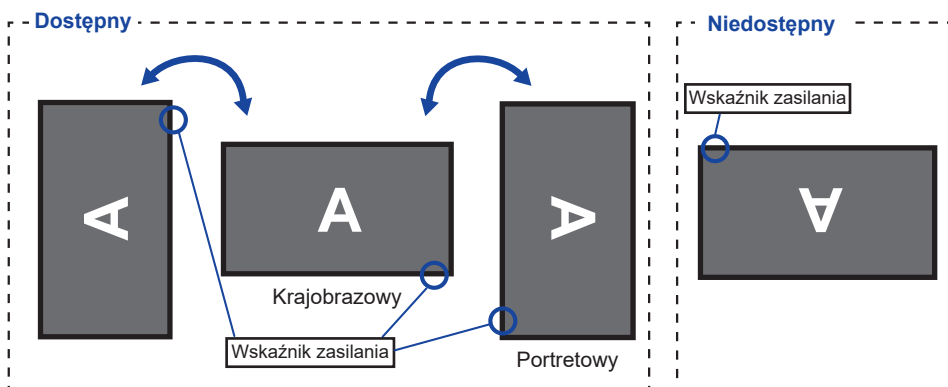

Z Stojak:

- UWAGA** ■ Ustaw maksymalną wysokość panelu LCD przed obrotem panelu.
- Próba obracania panelu siłą bez regulacji wysokości stojaka może spowodować uszkodzenie panelu lub stojaka.

• ProLite E2283HS

Zaprojektowany, do używania w trybie poziomym.

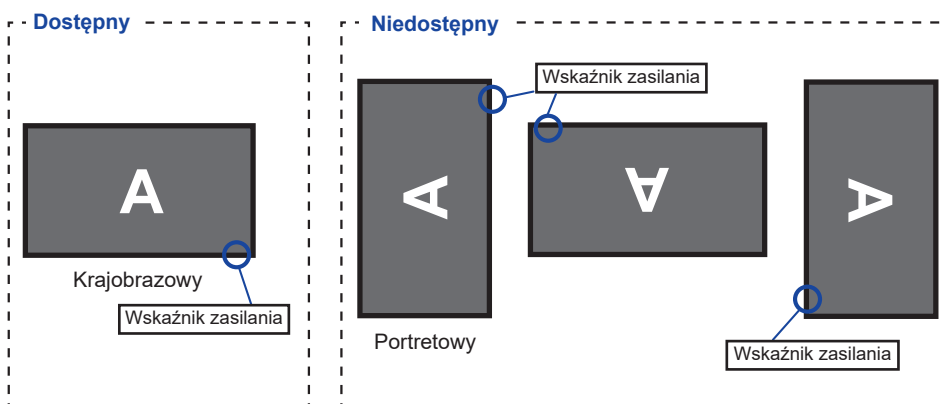

MONTAŻ I DEMONTAŻ STOPKI : ProLite B283HS

UWAGA

- Umieścić monitor na stabilnej powierzchni. Monitor może spowodować obrażenia ciała lub uszkodzenia w razie upadku lub upuszczenia.
- Nie narażaj monitora na większe wstrząsy, gdyż może to doprowadzić do jego uszkodzenia.
- Przed zdemontowaniem lub zamontowaniem stojaka odłącz przewody monitora, aby uniknąć porażenia prądem elektrycznym lub uszkodzenia.

<Montaż>

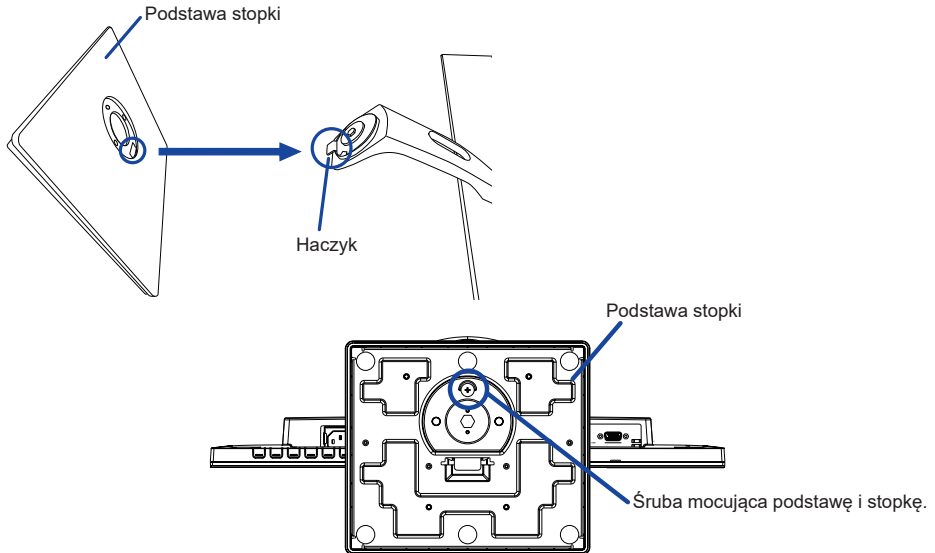

- ① Umieść kawałek miękkiego materiału na stole, by zabezpieczyć monitor przed zadrapaniem. Połóż monitor płasko na stole przodem do dołu.
- ② Zamocuj stopę postępując zgodnie z rysunkiem pokazanym powyżej.
- ③ Użyj śruby dostarczonej z monitorem do przymocowania podstawy do stopki monitora.

<Demontaż>

- ① Umieść kawałek miękkiego materiału na stole, by zabezpieczyć monitor przed zadrapaniem. Połóż monitor płasko na stole przodem do dołu.
- ② Poluzuj śrubę, aby wyjąć podstawę stopki z monitora.

MONTAŻ I DEMONTAŻ STOPKI : ProLite E2283HS

UWAGA

- Umieścić monitor na stabilnej powierzchni. Monitor może spowodować obrażenia ciała lub uszkodzenia w razie upadku lub upuszczenia.
- Nie narażaj monitora na większe wstrząsy, gdyż może to doprowadzić do jego uszkodzenia.
- Przed zdemontowaniem lub zamontowaniem stojaka odłącz przewody monitora, aby uniknąć uszkodzeń lub porażenia prądem elektrycznym.

<Montaż>

- ① Umieścić kawałek miękkiego materiału na stole, by zabezpieczyć monitor przed zadrapaniem. Położyć monitor płasko na stole przodem do dołu.
- ② Przytrzymaj monitor i wciśnij ramię stopki.
- ③ Przytrzymaj monitor i wciśnij podstawę stopki.
- ④ Nałóż Uchwyty Kablowego.*

INFO

* Po zamocowaniu demontaż uchwytu na kabel nie jest możliwy.

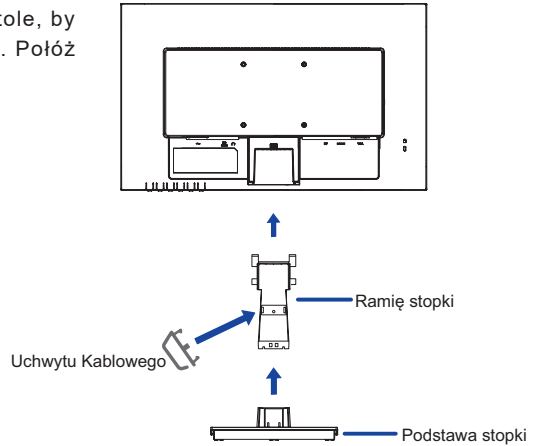

<Demontaż>

- ① Umieścić kawałek miękkiego materiału na stole, by zabezpieczyć monitor przed zadrapaniem. Położyć monitor płasko na stole przodem do dołu.
- ② Przytrzymaj wciśnięte wewnętrzne haczyki i usuń podstawę stopki.
- ③ Naciśnij haczyk z tyłu monitora i zdejmij ramię stopki z monitora.

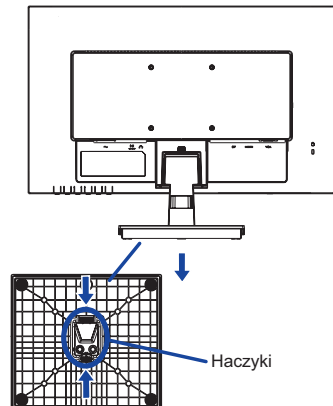
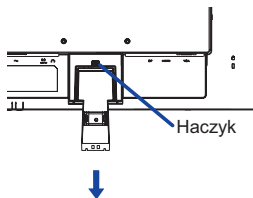

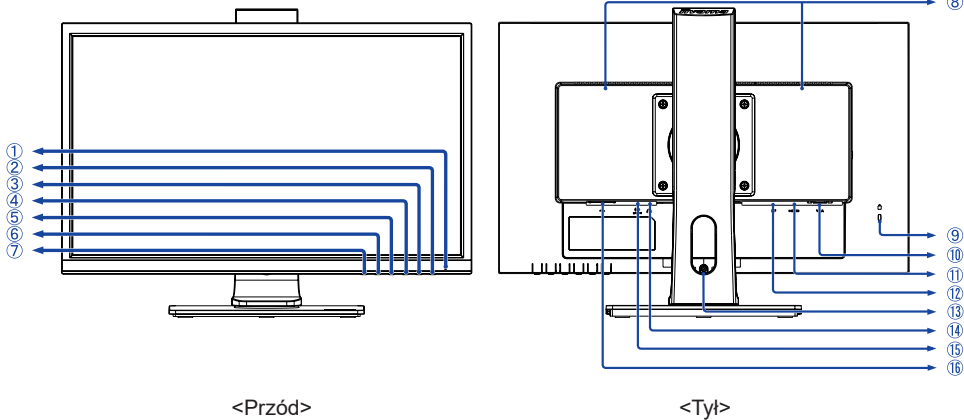

① Wskaźnik zasilania

INFO

Niebieski: normalne działanie

Pomarańczowy: Tryb czuwania

② Przełącznik zasilania (⏻)

③ Przycisk Menu / Select (ENTER)

④ Przycisk w górę / Głośność (▶ / 🔊)

⑤ Przycisk w dół / trybu ECO (◀ / 🍃)

⑥ Przycisk Wyjźdź / i-Style Color (EXIT)

⑦ Wejście sygnału (INPUT)

⑧ Głośniki

⑨ Miejsce na blokadę zabezpieczającą

INFO

Mocując odpowiedni kabel zabezpieczający z blokadą ochronisz monitor przed kradzieżą lub przestawieniem.

⑩ Złącze VGA (VGA)

⑪ Złącze HDMI (HDMI)

⑫ Złącze DisplayPort (DP)

⑬ Otwór na kable

⑭ Gniazdo słuchawkowe (🎧)

⑮ Złącze audio (LINE IN)

⑯ Gniazdo zasilania prądem przemiennym (⚡ : Prąd przemienny) (~)

ELEMENTY STERUJĄCE I ZŁĄCZA : ProLite E2283HS

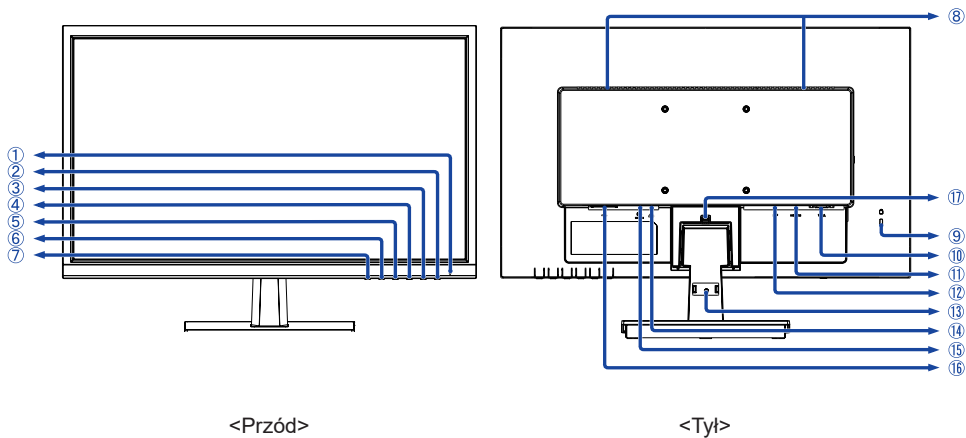

① Wskaźnik zasilania

INFO Niebieski: normalne działanie
Pomarańczowy: Tryb czuwania

② Przełącznik zasilania (⏻)

③ Przycisk Menu / Select (ENTER)

④ Przycisk w górę / Głośność (▶ / 🔊)

⑤ Przycisk w dół / trybu ECO (◀ / 🍃)

⑥ Przycisk Wyjdz / i-Style Color (EXIT)

⑦ Wejście sygnału (INPUT)

⑧ Głośniki

⑨ Miejsce na blokadę zabezpieczającą

INFO Mocując odpowiedni kabel zabezpieczający z blokadą ochronisz monitor przed kradzieżą lub przestawieniem.

⑩ Złącze VGA (VGA)

⑪ Złącze HDMI (HDMI)

⑫ Złącze DisplayPort (DP)

⑬ Otwór montażowy na uchwyt na kable

⑭ Gniazdo słuchawkowe (🎧)

⑮ Złącze audio (LINE IN)

⑯ Gniazdo zasilania prądem przemiennym (~ : Prąd przemienny) (~)

⑰ Haczyk

PODŁĄCZANIE MONITORA : ProLite B2283HS

- 1 Upewnij się, czy komputer i monitor są wyłączone.
- 2 Przewodem sygnałowym połącz monitor z komputerem.
- 3 Połącz monitor ze sprzętem audio wykorzystując kabel audio do komputera, jeśli masz zamiar korzystać z funkcji audio.
- 4 Podłącz kabel zasilający najpierw do monitora, a następnie do gniazdka elektrycznego.
- 5 Włącz monitor i komputer.

INFO

- Upewnij się, że instalacja w budynku ma wyłącznik automatyczny 120/240 V, 20 A (maksymalnie).
- Przewody sygnałowe używane do łączenia komputera z monitorem mogą być różne w zależności od typu używanego komputera. Nieprawidłowe połączenie może spowodować poważne uszkodzenie zarówno monitora, jak i komputera. Kabel dostarczany wraz z monitorem to standardowy kabel z złączem. Jeżeli potrzebny jest specjalny kabel, skontaktuj się ze swym sprzedawcą lub najbliższym przedstawicielem firmy iiyama.
- Należy zadbać o dokręcenie śrub zabezpieczających na obu końcach przewodu sygnałowego.
- Wtykowe urządzenia klasy I typ A muszą być podłączone do uziemienia ochronnego.
- Gniazdko sieciowe powinno być zainstalowane w pobliżu urządzenia i powinno być łatwo dostępne.
- Nadmierne ciśnienie akustyczne w słuchawkach może spowodować uszkodzenie/utratę słuchu.

[Przykład podłączenia]

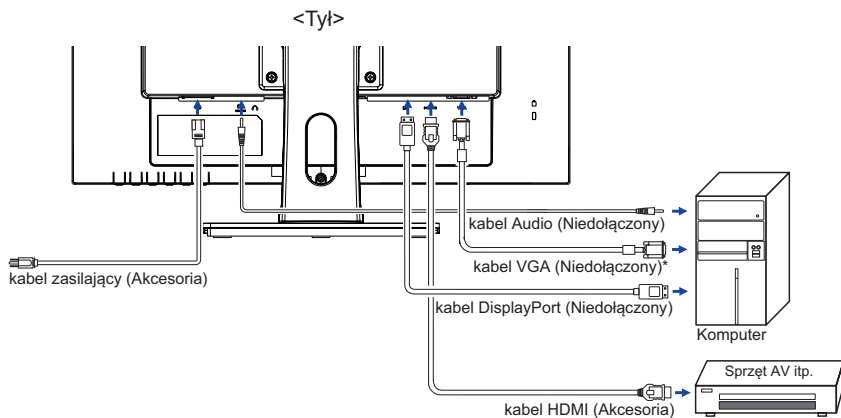

* Kabel VGA nie jest standardowo dołączony do monitora. Użycie kabla VGA słabej jakości może doprowadzić do zakłóceń elektromagnetycznych. Prosimy o kontakt z naszą infolinią jeśli chcecie Państwo podłączyć monitor przez wejście VGA.

[Uchwyt na kable]

Przełóż kable przez otwór na kabel, aby je połączyć.

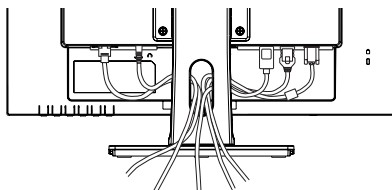

PODŁĄCZANIE MONITORA : ProLite E2283HS

- 1 Upewnij się, czy komputer i monitor są wyłączone.
- 2 Przewodem sygnałowym połącz monitor z komputerem.
- 3 Połącz monitor ze sprzętem audio wykorzystując kabel audio do komputera, jeśli masz zamiar korzystać z funkcji audio.
- 4 Podłącz kabel zasilający najpierw do monitora, a następnie do gniazdka elektrycznego.
- 5 Włącz monitor i komputer.

INFO

- Upewnij się, że instalacja w budynku ma wyłącznik automatyczny 120/240 V, 20 A (maksymalnie).
- Przewody sygnałowe używane do łączenia komputera z monitorem mogą być różne w zależności od typu używanego komputera. Nieprawidłowe połączenie może spowodować poważne uszkodzenie zarówno monitora, jak i komputera. Kabel dostarczany wraz z monitorem to standardowy kabel z złączem. Jeżeli potrzebny jest specjalny kabel, skontaktuj się ze swym sprzedawcą lub najbliższym przedstawicielem firmy iiyama.
- Należy zadbać o dokręcenie śrub zabezpieczających na obu końcach przewodu sygnałowego.
- Wtykowe urządzenia klasy I typ A muszą być podłączone do uziemienia ochronnego.
- Gniazdko sieciowe powinno być zainstalowane w pobliżu urządzenia i powinno być łatwo dostępne.
- Nadmierne ciśnienie akustyczne w słuchawkach może spowodować uszkodzenie/utrąę słuchu.

[Przykład podłączenia]

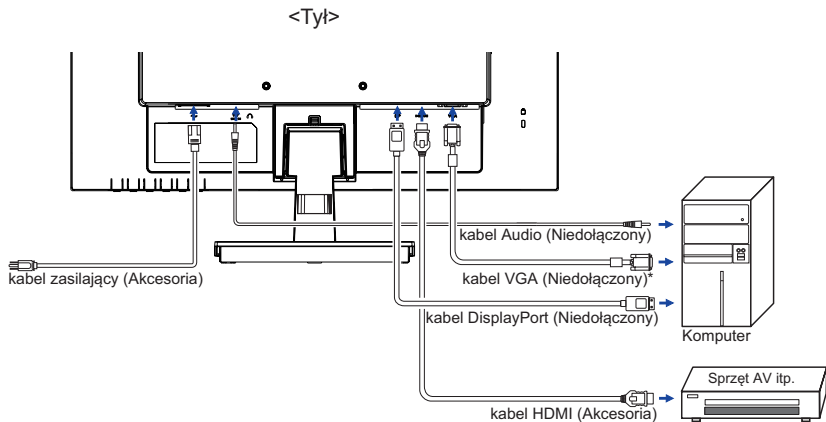

* Kabel VGA nie jest standardowo dołączony do monitora. Użycie kabla VGA słabej jakości może doprowadzić do zakłóceń elektromagnetycznych. Prosimy o kontakt z naszą infolinią jeśli chcecie Państwo podłączyć monitor przez wejście VGA.

[Uchwyt na kable]

Przełóż kable przez uchwyt na kable, aby je połączyć.

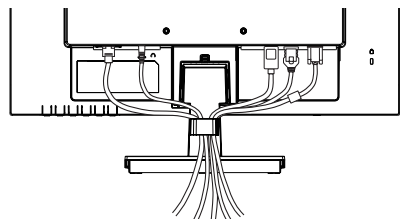

ODŁĄCZANIE MONITORA

- ① Upewnij się, czy komputer i monitor są wyłączone.
- ② Najpierw odłącz źródło zasilania, a następnie odłącz kabel zasilający monitor.
- ③ Odłącz komputer od monitora poprzez odłączenie kabla sygnałowego.
- ④ Odłącz kabel audio od komputera i monitora.

USTAWIENIA KOMPUTERA

■ Synchronizacja sygnałów

Patrz tabela synchronizacji dla podstawowych rozdzielczości w rozdziale SYNCHRONIZACJA na stronie 36.

REGULACJA WYSOKOŚCI I KĄTA WIDZENIA : ProLite B2283HS

- Optymalna praca przy monitorze polega na bezpośrednim, prostopadłym patrzeniu na ekran, następnie dostosuj wysokość i kąt monitora do własnych upodobań.
- Przy zmianie wysokości i kąta nachylenia panela przytrzymaj podstawkę monitora jedną ręką, aby uniknąć przewrócenia urządzenia.
- Panel LCD można ustawić na maksymalnej wysokości 130 mm. Kąty nachylenia względem użytkownika mogą wynosić do 45° w lewo i prawo, do 22° w tył i 5° do przodu.

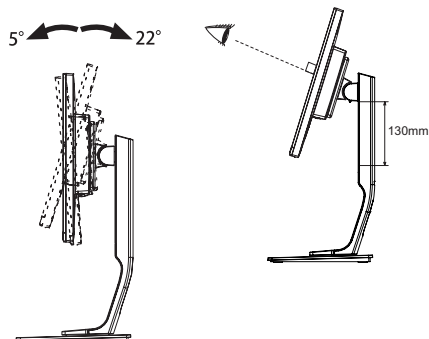

UWAGA

- Podczas zmiany wysokości lub kąta nachylenia panela nie dotykaj ekranu LCD. W przeciwnym razie istnieje ryzyko uszkodzenia ekranu.
- Zachowaj ostrożność przy zmianie wysokości lub kąta ustawienia monitora, aby nie przygnieść sobie palców albo dłoni.
- Zachowaj ostrożność, by nie przytrzasnąć palców w czasie regulacji wysokości stopki i kąta nachylenia.

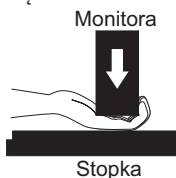
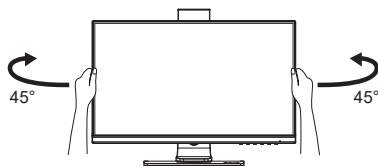

REGULACJA KĄTA WIDZENIA : ProLite E2283HS

- Optymalna praca przy monitorze polega na bezpośrednim, prostokątnym patrzeniu na ekran.
- Przytrzymaj podstawę tak by monitor nie przewrócił się podczas ustawiania kąta nachylenia monitora.
- Istnieje możliwość zmiany kąta nachylenia monitora o 22° w tył i 5° do przodu.
- Aby zapewnić korzystną dla zdrowia i rozluźnioną pozycję ciała, kiedy korzysta się z monitora na stanowisku roboczym z monitorem ekranowym, zalecany kąt pochylenia nie powinien przekraczać 10°. Dostosuj kąt monitora do własnych preferencji.

INFO

- Nie dotykaj ekranu LCD przy zmianie kąta ustawienia monitora. Może to spowodować uszkodzenie lub pęknięcie ekranu LCD.
- Zachowaj ostrożność przy zmianie kąta ustawienia monitora, aby nie przygnieść sobie palców albo dłoni.

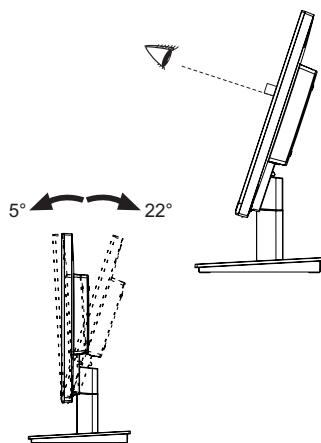

OBSŁUGA MONITORA

W celu zapewnienia najlepszego obrazu, monitor LCD firmy iiyama otrzymał w fabryce predefiniowane ustawienia synchronizacji (patrz str. 36). Możesz także dostosować obraz wykonując przedstawione poniżej operacje na przyciskach. Aby uzyskać więcej szczegółowych informacji na temat regulacji obrazu, zapoznaj się z tematem REGULACJA PARAMETRÓW EKRANU na stronie 27.

- 1 **Naciśnij przycisk ENTER, aby uruchomić funkcję Menu ekranowego (OSD). Są tutaj dodatkowe pozycje menu, które można przełączać przyciskami ◀ / ▶ .**



- 2 **Wybierz pozycję menu, zawierającą ikonę regulacji dotyczącą regulacji, jaką chcesz przeprowadzić. Naciśnij przycisk ENTER. Następnie użyj przycisków ◀ / ▶ do wyróżnienia ikony żądanej regulacji.**
- 3 **Naciśnij ponownie przycisk ENTER. Używając przycisków ◀ / ▶ dokonaj odpowiedniej regulacji lub ustawienia.**
- 4 **Naciśnij przycisk EXIT, aby opuścić menu, a wprowadzone ustawienia zostaną automatycznie zapisane.**

Na przykład, aby dokonać korekty położenia w pionie, wybierz pozycję menu Geometria, a następnie naciśnij przycisk ENTER. Potem użyj przycisków ◀ / ▶ wybierz "Pozycja pionowa".

Po naciśnięciu przycisku ENTER pojawi się ekran regulacji. Wtedy użyj przycisków ◀ / ▶ do zmiany ustawienia położenia w pionie. Położenie całego wyświetlanego obrazu będzie zmieniać się na bieżąco zgodnie z wprowadzanymi zmianami.

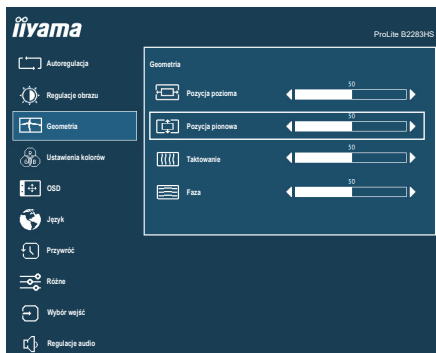

Na koniec naciśnij przycisk EXIT, który kończy regulację, a wszystkie zmiany są zapisywane w pamięci.

UWAGA

- W przypadku wstrzymania operacji na przyciskach podczas przeprowadzania regulacji, Menu ekranowe zniknie po upływie okresu czasu zdefiniowanego w ustawieniu OSD Timeout. Również naciśnięcie przycisku EXIT powoduje szybkie wyłączenie Menu ekranowego.
- W chwili zniknięcia Menu ekranowego następuje zapisanie w pamięci wszelkich wprowadzonych zmian. Należy unikać wyłączenia zasilania, kiedy korzysta się z Menu ekranowego.
- Regulacje parametrów Pozycja pozioma / pionowa, Taktowanie oraz Faza są zapisywane dla każdego kaktowania sygnałów oddzielnie. Z wyjątkiem tych parametrów, wszystkie pozostałe regulacje posiadają tylko jedno ustawienie, które dotyczy wszystkich wartości taktowania sygnałów.

ZAWARTOŚĆ MENU REGULACJA

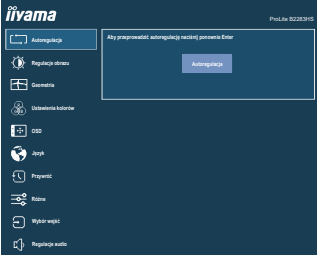
 <h3>Autoregulacja Auto Adjust</h3>		
Element regulacji	Problem / Opcja	Przyciski, które należy naciskać
Autoregulacja * Auto Adjust	Automatyczna regulacja parametrów Pozycja pozioma / pionowa, Taktowanie oraz Faza.	







* Tylko analogowy sygnał wejściowy.

Aby uzyskać najlepsze rezultaty, regulację Autokonfiguracja należy przeprowadzać korzystając z obrazu kontrolnego regulacji. Zapoznaj się z tematem REGULACJA PARAMETRÓW EKRANU na stronie 27.



Regulacje obrazu *1 Picture Adjust



Element regulacji	Problem / Opcja	Przyciski, które należy naciskać
Jasność *2,3,4 Brightness	Zbyt ciemny obraz Zbyt jasny obraz	 
Kontrast *3 Contrast	Zbyt mdły obraz Zbyt intensywny obraz	 
ECO *3 ECO Direct	Wyłącz	Normalne
	Tryb1	Jasność podświetlenia jest niższa.
	Tryb2	Jasność lub podświetlenie są zredukowane bardziej niż w Tryb1.
	Tryb3	Jasność lub podświetlenie są zredukowane bardziej niż w Tryb2.
Red. nieb. św. Blue Light Reducer Direct	Wyłącz	Normalne
	Tryb1	Niebieskie światło jest zredukowane.
	Tryb2	Niebieskie światło jest zredukowane bardziej niż w Tryb1.
	Tryb3	Niebieskie światło jest zredukowane bardziej niż w Tryb2.
Kontrast ACR *4 Adv. Contrast	Włącz	Podwyższony współczynnik kontrastu
	Wyłącz	Typowy współczynnik kontrastu
Overdrive Overdrive	Wyłącz / 1 / 2 / 3 Poprawia czas przejścia dla odcieni szarości. Skutkuje to szybszym czasem reakcji.	 

*1 Regulacje obrazu są niedostępne jeśli włączone jest i-Style Color.

*2 Dokonaj regulacji parametru Brightness, gdy używasz monitora w ciemnym pomieszczeniu i odnosisz wrażenie, że obraz jest zbyt jasny.

*3 Kontrast, Jasność i ECO są niedostępne jeśli włączone jest Kontrast ACR.





















*4 Jasność i Kontrast ACR są niedostępne jeśli włączone jest ECO.

Direct

Wykonując poniższe operacje na przyciskach możesz pominąć te elementy Menu i wyświetlić bezpośrednio opcję.

- ECO : Naciśnij przycisk  kiedy nie jest wyświetlane menu.
- Red. nieb. św. : Naciśnij i przytrzymaj przycisk EXIT przez 2-3 sekundy, kiedy menu OSD nie jest wyświetlane.



Element regulacji	Problem / Opcja	Przyciski, które należy naciskać
Pozycja pozioma Horizontal Position	 Obraz jest za bardzo na lewo  Obraz jest za bardzo na prawo	   
Pozycja pionowa Vertical Position	 Obraz zbyt nisko  Obraz zbyt wysoko	   
Taktowanie Pixel Clock	 Obraz zbyt wąski  Obraz zbyt szeroki	   
Faza Phase	Służy do korekcji migotania tekstu lub linii	 

* Tylko analogowy sygnał wejściowy.

Zapoznaj się z tematem REGULACJA PARAMETRÓW EKRANU na stronie 27.



Ustawienia kolorów Color Settings



Element regulacji	Problem / Opcja	Przyciski, które należy nacisnąć
Temperatura Kolorów * ¹ Color Temperature	9300K	Fajny kolor
	7500K	Normalny kolor
	6500K	Ciepły kolor
Ustawienia Użytkownika * ¹ User Preset	Czerwony	Zbyt słaby 
	Zielony	
	Niebieski	
i-Style Color * ² i-Style Color Direct	Wyłącz	Powrót do ustawień dokonanych w regulacjach koloru.
	Standard	Do pomieszczeń z oknami i standardowych ustawień monitora.
	Gry	Do gier na komputery PC.
	Film	Do filmów i innych materiałów wideo.
	Krajobraz	Do wyświetlania obrazów pejzaży.
	Tekst	Do edycji i przeglądania dokumentów w edytorach tekstu.

*¹ Temperatura Kolorów i Ustawienia Użytkownika są niedostępne jeśli włączone jest i-Style Color lub Red. nieb. św.









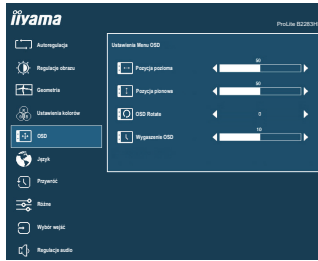





*² Regulacje i-Style Color są niedostępne jeśli włączone jest Red. nieb. św.

Direct

Wykonując poniższe operacje na przyciskach możesz pominąć te elementy Menu i wyświetlić bezpośrednio opcję.

- i-Style Color : Naciśnij przycisk EXIT, kiedy nie jest wyświetlane Menu ekranowe.



Element regulacji	Problem / Opcja	Przyciski, które należy naciskać
Pozycja pozioma OSD Horizontal Position	OSD jest za bardzo na lewo OSD jest za bardzo na prawo	   
Pozycja pionowa OSD Vertical Position	OSD zbyt nisko OSD zbyt wysoko	   
OSD Rotate * OSD Rotate	Obróć menu ekranowe. 0° (Normalne) / +90° (Obróć w prawo) / -90° (Obrót w lewo)	  
Wygaszenie OSD OSD Time	Możesz ustawić czas wyświetlania menu OSD od 5 do 30 sekund.	  

* Dostępne tylko dla modelu ProLite B2283HS.

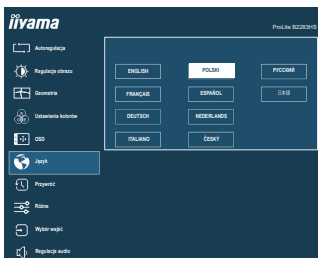

Element regulacji	Problem / Opcja		Przyciski, które należy naciskać	
Język Language	English	Angielski	Español	Hiszpański
	Français	Francuski	Nederlands	Holenderski
	Deutsch	Niemiecki	Česky	Czeski
	Italiano	Włoski	Русский	Rosyjski
	Polski	Polski	日本語	Japoński

POLSKI

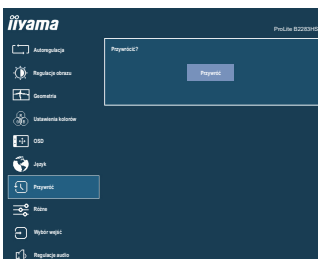

Element regulacji	Problem / Opcja		Przyciski, które należy naciskać	
Przywróć Recall	Przywracane są ustawienia fabryczne.			



Różne Miscellaneous



Element regulacji	Problem / Opcja	Przyciski, które należy nacisnąć
Ostre i Miękkie Sharp and Soft	1 2 3 4 5 6 Możesz dokonać zmiany ostrości obrazu w skali od 1 do 6 (ostry-miękki). Naciskaj przycisk ►, aby zmieniać ostrość obrazu w kolejności liczbowej. Naciskaj przycisk ◀, aby zmieniać ostrość obrazu w kolejności odwrotnej.	
Tryb wyświetlania Video Mode Adjust	Pełny obraz	Pełny ekran
	Format obrazu *	Zmiana oryginalnego formatu obrazu.
Logo startowe Opening Logo	Włącz	Logo iiyama wyświetla się gdy monitor jest włączony.
	Wyłącz	Logo iiyama nie wyświetla się gdy monitor jest włączony.
Informacje Display Information	Wyświetlane są informacje dotyczące bieżącego sygnału wejściowego, doprowadzonego z karty graficznej komputera. INFO Więcej informacji na temat rozdzielczości oraz częstotliwości odświeżania można znaleźć w instrukcji obsługi karty graficznej.	

* Option niedostępna dla rozdzielczości 16:9.



Wybór wejść Input Select

Direct

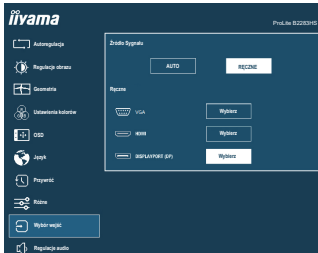

Element regulacji	Problem / Opcja		Przyciski, które należy naciskać
Źródło Sygnału Input Source	Auto	Automatyczny wybór wejścia sygnału.	
	Ręczne	VGA	Wybierz VGA sygnał wejściowy.
		HDMI	Wybierz HDMI sygnał wejściowy.
	DisplayPort	Wybierz DisplayPort sygnał wejściowy.	

INFO Jeśli podłączone jest tylko jedno Źródło, zostanie ono wybrane automatycznie. W trybie Power Management przełączanie jest niemożliwe. Źródła nie można przełączać automatycznie, jeśli wcześniej wybrane zostanie VGA, HDMI oraz DisplayPort.

Direct



Wykonując poniższe operacje na przyciskach możesz pominąć te elementy Menu i wyświetlić bezpośrednio opcję.

- Wybór wejść : Naciśnij przycisk INPUT, kiedy nie jest wyświetlane Menu ekranowe.

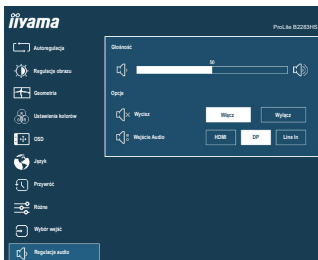

Regulacje audio Audio Settings



Element regulacji	Problem / Opcja		Przyciski, które należy nacisnąć
Głośność Volume Direct	Zbyt cicho Zbyt głośno		 
Wycisz Mute Audio	Włącz	Tymczasowo wyłącza dźwięk.	
	Wyłącz	Przywraca poprzedni poziom głośności dźwięku.	
Wejście Audio * Audio Input	HDMI	Wybierz wejście HDMI.	
	DP	Wybierz wejście DisplayPort.	
	LINE-IN	Wybierz wejście Line-In.	

* Dostępne tylko pod wejściem HDMI/DisplayPort.

Direct

Wykonując poniższe operacje na przyciskach możesz pominąć te elementy Menu i wyświetlić bezpośrednio skalę regulacji.

- Głośność : Naciśnij przycisk , kiedy nie jest wyświetlane Menu ekranowe.

■ Blokada

<Menu OSD>

Menu OSD można zablokować, aby uniemożliwić przypadkowe wprowadzenie zmian.

1. Upewnij się, że monitor jest włączony.
2. Blokada menu OSD jest aktywowana poprzez naciśnięcie przycisków ENTER przez około 10 sekund. Jeśli spróbujesz wejść w menu OSD poprzez naciśnięcie przycisków, na ekranie pojawi się informacja „Menu OSD zablokowane”.
3. Blokada menu OSD jest deaktywowana poprzez ponowne naciśnięcie przycisków ENTER przez około 10 sekund.

<Przełącznik zasilania>

Przełącznik zasilania można zablokować, aby uniemożliwić przypadkowe wyłączenie monitora.

1. Upewnij się, że monitor jest włączony.
2. Blokada włącznika prądu jest aktywowana poprzez naciśnięcie przycisków ◀ przez około 10 sekund. Po włączeniu blokady nie można wyłączyć monitora. Po naciśnięciu wyłącznika prądu pokaże się informacja „Przycisk Power zablokowany”.
3. Blokada włącznika prądu jest deaktywowana poprzez ponowne naciśnięcie przycisków ◀ przez około 10 sekund.

REGULACJA PARAMETRÓW EKRANU

Kiedy zostanie wybrany analogowy sygnał wejściowy (Analog input), wykonanie poniższej procedury regulacji obrazu umożliwi uzyskanie żądanej jakości obrazu.

- Regulacje parametrów obrazu przedstawione w tej instrukcji obsługi zapewniają ustawienie położenia oraz zminimalizowanie migotania lub rozmycia obrazu dla konkretnego, używanego komputera.
- Monitor zapewni uzyskanie najlepszej jakości obrazu przy rozdzielczości 1920 × 1080, lecz nie może zapewnić tego przy rozdzielczościach niższych od 1920 × 1080, ponieważ wtedy następuje automatyczne rozciągnięcie obrazu w celu dopasowania do rozmiarów pełnego ekranu. Podczas normalnego użytkownika monitora zaleca się stosowanie rozdzielczości 1920 × 1080.
- Wyświetlany tekst lub linie będą rozmyte lub niejednakowej grubości, kiedy następuje rozciąganie obrazu ze względu na proces powiększania ekranu.
- Lepiej jest dokonywać regulacji położenia i częstotliwości za pomocą elementów sterujących monitora niż przy użyciu oprogramowania komputera, bądź programów narzędziowych.
- Regulacji należy dokonywać po okresie nagrzewania trwającym przynajmniej trzydzieści minut.
- Po wykonaniu regulacji Autoregulacja może być konieczna dodatkowa regulacja w zależności od ustawień rozdzielczości i taktowania sygnałów.
- Funkcja Autoregulacja może nie działać prawidłowo, kiedy wyświetlany jest inny obraz niż obraz kontrolny regulacji ekranu. W takim przypadku konieczna jest regulacja ręczna.

Istnieją dwie metody regulacji parametrów ekranu. Jedną metodą jest automatyczna regulacja parametrów Pozycja, Taktowanie i Faza. Drugą metodą jest ręczne wykonanie każdej z tych regulacji.

Najpierw wykonaj regulację Autoregulacja, kiedy monitor zostanie przyłączony do komputera lub nastąpi zmiana rozdzielczości. Jeśli po wykonaniu regulacji Autoregulacja ekran migocze lub jest rozmyty, konieczne jest wykonanie regulacji ręcznych. Obie te regulacje powinny być wykonywane z wykorzystaniem obrazu kontrolnego regulacji ekranu (Test.bmp), który można uzyskać poprzez witrynę sieci Web firmy Iiyama (<http://www.iiyama.pl> - zakładka Serwis - > Pobierz).

Wykonanie poniższej procedury regulacji obrazu umożliwia uzyskanie żądanej jakości obrazu. W tej instrukcji obsługi przedstawiono wykonywanie regulacji w środowisku systemu operacyjnego Windows® OS.

- ① **Ustaw wyświetlanie obrazu w optymalnej rozdzielczości.**
- ② **Ustaw obraz Test.bmp (obraz kontrolny regulacji ekranu) jako tło pulpitu.**

INFO

- Dowiedz się w odpowiedniej dokumentacji, jak to zrobić.
- W oknie dialogowym ustawiania tła pulpitu wybierz wyświetlanie obrazu na środku.

[Obraz kontrolny regulacji]

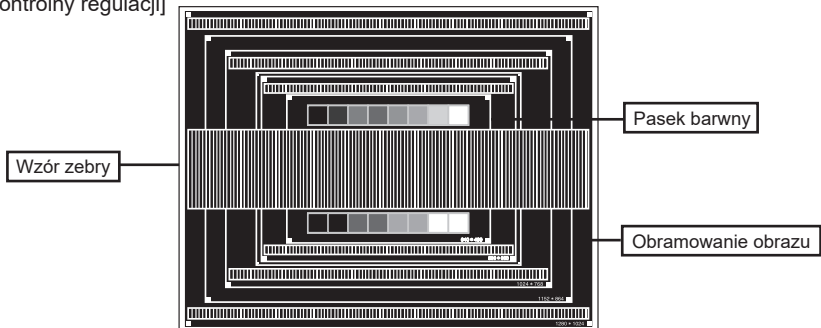

- ③ Wykonaj automatyczną regulację. (Autoregulacja)
- ④ Dokonaj ręcznej regulacji obrazu wykonując poniższą procedurę, kiedy obraz migocze lub jest rozmyty lub obraz nie jest dopasowany do rozmiaru ekranu po wykonaniu regulacji Autoregulacja.
- ⑤ Dokonaj regulacji położenia w pionie (Pozycja pionowa), tak aby obramowanie obrazu było dopasowane do obszaru wyświetlania.

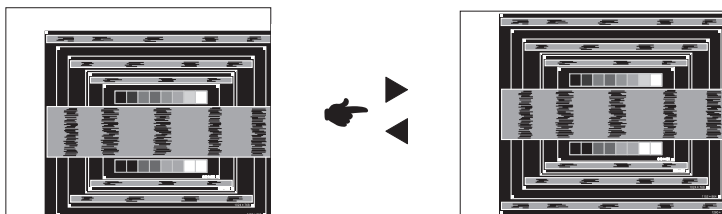

- ⑥ 1) Dokonaj regulacji położenia w poziomie (Pozycja pozioma), tak aby obramowanie obrazu było dosunięte do lewej krawędzi obszaru wyświetlania.

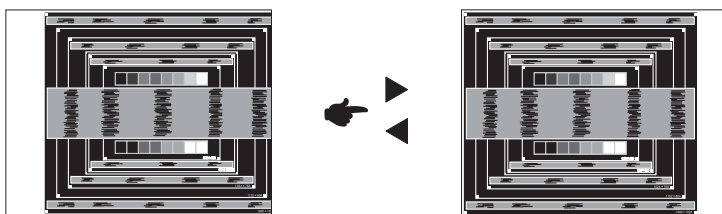

- 2) Rozciągnij obramowanie obrazu z prawej strony w taki sposób, aby dosunąć ją do prawej krawędzi obszaru wyświetlania poprzez regulację częstotliwości taktowania zegara obrazu (Taktowanie).

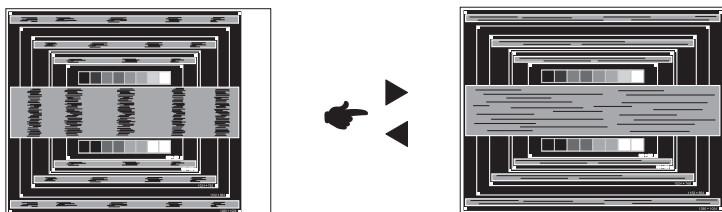

INFO

- Gdy obramowanie z lewej strony obrazu odsunie się od lewej krawędzi obszaru wyświetlania podczas regulacji Taktowanie, wykonaj czynności regulacyjne 1) i 2).
- Inny sposób wykonania regulacji Taktowanie polega na skorygowaniu pionowych linii falistych na wzorze zebry obrazu kontrolnego.
- Podczas wykonywania regulacji Taktowanie, Pozycja pozioma oraz Pozycja pionowa może występować migotanie obrazu.
- Jeżeli po wykonaniu regulacji Taktowanie okaże się, że obramowanie obrazu kontrolnego jest większe lub mniejsze niż obszar wyświetlania danych, powtórz czynności od ③.

- ⑦ **Dokonaj regulacji Faza w celu skorygowania poziomych falistych linii, migotania lub rozmycia w obszarze wzoru zebry obrazu kontrolnego.**

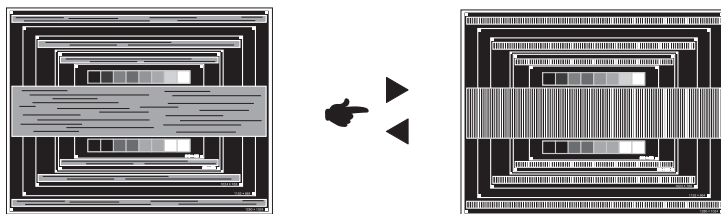

INFO

- Jeżeli na części ekranu nadal występuje silne migotanie lub rozmycie, powtórz czynności ⑥ i ⑦, ponieważ regulacja Taktowanie może nie być właściwa.
- Dokonaj regulacji Pozycja pozioma po wykonaniu regulacji Faza, jeśli podczas tej regulacji nastąpiła zmiana położenia w poziomie.

- ⑧ **Wykonaj regulację Brightness oraz Color, aby uzyskać żądaną jakość obrazu po wykonaniu regulacji Taktowanie oraz Faza.**

Ustaw z powrotem swoje ulubione tło pulpitu.

FUNKCJA CZUWANIA

Funkcja czuwania tego produktu jest zgodna z wymaganiami oszczędzania energii standardów ENERGY STAR® i VESA DPMS. Jeżeli ta funkcja jest aktywna, zapewnia automatyczne redukowanie niepotrzebnego zużycia energii przez monitor, kiedy komputer nie jest używany.

Aby można było korzystać z tej funkcji, monitor musi być przyłączony do komputera zgodnego ze standardem VESA DPMS. Monitor przechodzi do trybu czuwania, jak to przedstawiono poniżej. Funkcja czuwania, wraz z wszelkimi ustawieniami zegarów, jest konfigurowana przez system operacyjny. W podręczniku systemu operacyjnego możesz sprawdzić konfigurację zarządzania energią.

■ Tryb czuwania

Kiedy zostaną wyłączone sygnał wideo z komputera, monitor przechodzi do trybu czuwania, który zapewnia obniżenie zużycia energii do poziomu poniżej 0.5W. Ekran staje się ciemny, a wskaźnik zasilania zmienia kolor na pomarańczowy. Po ponownym dotknięciu klawiatury lub myszki następuje wyjście z trybu czuwania i obraz pojawia się po kilku sekundach.

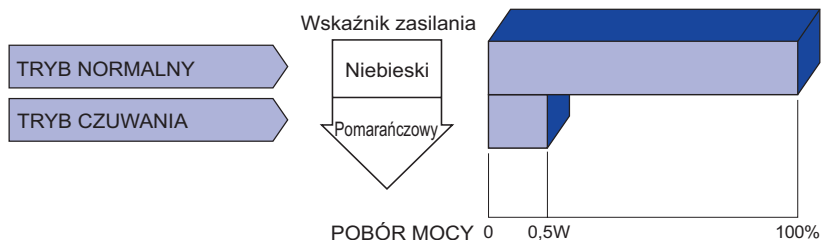

INFO

Monitor zużywa energię elektryczną nawet po przejściu do trybu czuwania. Aby uniknąć niepotrzebnego zużycia energii, wyłączaj zasilanie monitora, kiedy nie jest używany, w nocy lub podczas weekendów.

ROZWIĄZYWANIE PROBLEMÓW

Gdy monitor nie działa prawidłowo, wykonaj poniższe czynności w celu znalezienia prawdopodobnego rozwiązania problemu.

1. W zależności od występującego problemu wykonaj regulacje przedstawione w punkcie OBSŁUGA MONITORA. Gdy nie zapewnia to przywrócenia obrazu, przejdź do czynności 2.
2. Jeżeli nie możesz znaleźć stosownej pozycji regulacji w punkcie OBSŁUGA MONITORA lub problem nie ustępuje, wykonaj poniższe czynności kontrolne.
3. W przypadku gdy zetknąłeś się z problemem, który nie został opisany poniżej lub nie możesz skorygować tego problemu, zaprzestań użytkowania monitora i skontaktuj się ze swoim dostawcą lub centrum serwisowym firmy iiyama w celu uzyskania dodatkowej pomocy.

Problem

Sprawdź

- | | |
|--|--|
| <p>① Obraz nie wyświetla się.
(Nie świeci wskaźnik zasilania.)
(Kontrolka zasilania ma kolor niebieski.)

(Wskaźnik zasilania świeci pomarańczowym światłem.)</p> | <p><input type="checkbox"/> Czy kabel zasilania jest prawidłowo umieszczony w gnieździe.
<input type="checkbox"/> Czy zostało włączone zasilanie.
<input type="checkbox"/> Czy w gnieździe prądu przemiennego jest napięcie - sprawdź podłączając inne urządzenie.

<input type="checkbox"/> Czy monitor jest w trybie zarządzania energią – dotknij klawiatury lub myszki.
<input type="checkbox"/> Zwiększ kontrast i/lub jasność.
<input type="checkbox"/> Czy komputer jest włączony.
<input type="checkbox"/> Czy został prawidłowo przyłączony kabel sygnałowy.
<input type="checkbox"/> Czy taktowanie sygnałów z komputera jest zgodne z danymi technicznymi monitora.

<input type="checkbox"/> Czy monitor jest w trybie czuwania – dotknij klawiatury lub myszki.
<input type="checkbox"/> Czy komputer jest włączony.
<input type="checkbox"/> Czy został prawidłowo przyłączony kabel sygnałowy.
<input type="checkbox"/> Czy taktowanie sygnałów z komputera jest zgodne z danymi technicznymi monitora.</p> |
| <p>② Brak synchronizacji ekranu.</p> | <p><input type="checkbox"/> Czy został prawidłowo przyłączony kabel sygnałowy.
<input type="checkbox"/> Czy taktowanie sygnałów z komputera jest zgodne z danymi technicznymi monitora.</p> |
| <p>③ Obraz nie jest na środku ekranu.</p> | <p><input type="checkbox"/> Czy taktowanie sygnałów z komputera jest zgodne z danymi technicznymi monitora.</p> |
| <p>④ Ekran jest zbyt jasny lub zbyt ciemny.</p> | <p><input type="checkbox"/> Czy poziom sygnału wyjściowego wideo z komputera jest zgodny z danymi technicznymi monitora.</p> |

Problem

Sprawdź

- ⑤ Drga obraz na ekranie.
- Czy napięcie prądu elektrycznego jest zgodne z danymi technicznymi monitora.
 - Czy taktowanie sygnałów z komputera jest zgodne z danymi technicznymi monitora.
- ⑥ Brak dźwięku.
- Czy włączony jest sprzęt audio (komputer itp.).
 - Czy został prawidłowo przyłączony kabel audio.
 - Czy głośność jest ustawiona.
 - Czy wyciszenie jest Wyłączone.
 - Czy poziom sygnału wyjściowego audio ze sprzętu audio jest zgodny z danymi technicznymi monitora.
- ⑦ Dźwięk jest zbyt głośny lub zbyt cichy.
- Czy poziom sygnału wyjściowego audio ze sprzętu audio jest zgodny z danymi technicznymi monitora.
- ⑧ Słysząc dziwny szum.
- Czy został prawidłowo przyłączony kabel audio.

INFORMACJE NA TEMAT RECYKLINGU

Nie wyrzucaj swego monitora – przyczynisz się do lepszej ochrony środowiska.

Odwiedź naszą witrynę: www.iiyama.com, aby uzyskać informacje o recyklingu monitorów.

DODATEK

Specyfikacje i wygląd produktów mogą ulec zmianie bez wcześniejszego zawiadomienia.

DANE TECHNICZNE : ProLite B2283HS-B5

Kategoria	22"	
Panel LCD	Technologia paneli	TN
	Rozmiar	Przekątna: 54,7 cm / 21,5"
	Wielkość plamki	0,248 mm w poziomie × 0,248 mm w pionie
	Jasność	250cd/m ² (typowa)
	Współczynnik kontrastu	1000 : 1 (typowe), funkcja Adv. Contrast dostępna
	Kąt widzenia	W prawo / w lewo : 85° każdy, w górę / w dół : 80° każdy (Typowy)
	Czas reakcji	1ms (gray - gray)
Liczba wyświetlanych kolorów	Okolo 16,7 mln	
Częstotliwość synchronizacji	Analogowy: Poziomej: 30,0 - 83,0 kHz, pionowej: 55 - 75 Hz Cyfrowy: Poziomej: 30,0 - 85,0 kHz, pionowej: 55 - 75 Hz	
Natywna rozdzielczość	1920 × 1080, 2,1 megapikseli	
Maksymalna obsługiwana rozdzielczość	VGA: 1920 × 1080 60Hz HDMI: 1920 × 1080 75Hz DisplayPort: 1920 × 1080 75Hz	
Złącze sygnału wejściowego	VGA, HDMI, DisplayPort	
Standard Plug & Play	VESA DDC2B™	
Sygnał wejściowy synchronizacji	Oddzielne sygnały synchronizacji: TTL, dodatni lub ujemny	
Sygnał wejściowy wizji	Analogowy: 0,7 Vp-p (standardowy), 75Ω, dodatni Cyfrowy: HDMI, DisplayPort	
Złącze sygnału wejściowego audio	Gniazdo ø 3,5 mm typu mini jack (stereo)	
Sygnał wejściowy audio	Maks. 1,0 Vrms	
Gniazdo słuchawkowa	Gniazdo ø 3,5 mm typu mini jack (stereo)	
Głośniki	1W × 2 (głośniki stereo)	
Maksymalny rozmiar ekranu	Szer. 476,6 mm × wys. 268,1 mm / szer. 18,8" × 10,6" wys	
Źródło zasilania	Źródło prądu przemiennego o napięciu 100-240 V, 50/60 Hz, 1,5 A	
Zużycie energii*	16W (typowe), Tryb czuwania: maksymalnie 0,5W	
Wymiary / waga netto	504,5 × 362,5 - 492,5 × 210,0mm / 19,9 × 14,3 - 19,4 × 8,3" (szer. × wys. × głęb.), 4,7kg / 10,36lbs (Bez zasilacza)	
Kąt	Pochylenia: W tył: 22°, Do przodu: 5° Pivot: W prawo / w lewo: 45° każdy Obrót: Zgodnie ze wskazówkami zegara / Przeciwnie do ruchu wskazówek zegara: 90° każdy	
Warunki środowiska	Podczas pracy: Temperatura 5 do 35°C / 41 do 95°F Wilgotność 10 do 80% (bez kondensacji pary wodnej) Składowanie: Temperatura -20 do 60°C / -4 do 140°F Wilgotność 5 do 85% (bez kondensacji pary wodnej)	
Certyfikaty	TCO Certified, CE, UKCA, TÜV-Bauart, VCCI, EAC, ENERGY STAR®	

INFO * Że nie podłączono żadnych urządzeń audio.

DANE TECHNICZNE : ProLite E2283HS-B5

Kategoria		22"
Panel LCD	Technologia paneli	TN
	Rozmiar	Przekątna: 54,7 cm / 21,5"
	Wielkość plamki	0,248 mm w poziomie × 0,248 mm w pionie
	Jasność	250cd/m ² (typowa)
	Współczynnik kontrastu	1000 : 1 (typowe), funkcja Adv. Contrast dostępna
	Kąt widzenia	W prawo / w lewo : 85° każdy, w górę / w dół : 80° każdy (Typowy)
	Czas reakcji	1ms (gray - gray)
Liczba wyświetlanych kolorów		Około 16,7 mln
Częstotliwość synchronizacji		Analogowy: Poziomej: 30,0 - 83,0 kHz, pionowej: 55 - 75 Hz Cyfrowy: Poziomej: 30,0 - 85,0 kHz, pionowej: 55 - 75 Hz
Natywna rozdzielczość		1920 × 1080, 2,1 megapikseli
Maksymalna obsługiwana rozdzielczość		VGA: 1920 × 1080 60Hz HDMI: 1920 × 1080 75Hz DisplayPort: 1920 × 1080 75Hz
Złącze sygnału wejściowego		VGA, HDMI, DisplayPort
Standard Plug & Play		VESA DDC2B™
Sygnał wejściowy synchronizacji		Oddzielne sygnały synchronizacji: TTL, dodatni lub ujemny
Sygnał wejściowy wizji		Analogowy: 0,7 Vp-p (standardowy), 75Ω, dodatni Cyfrowy: HDMI, DisplayPort
Złącze sygnału wejściowego audio		Gniazdo ø 3,5 mm typu mini jack (stereo)
Sygnał wejściowy audio		Maks. 1,0 Vrms
Gniazdo słuchawkowa		Gniazdo ø 3,5 mm typu mini jack (stereo)
Głośniki		1W × 2 (głośniki stereo)
Maksymalny rozmiar ekranu		Szer. 476,6 mm × wys. 268,1 mm / szer. 18,8" × 10,6" wys
Źródło zasilania		Źródło prądu przemiennego o napięciu 100-240 V, 50/60 Hz, 1,5 A
Zużycie energii*		16W (typowe), Tryb czuwania: maksymalnie 0,5W
Wymiary / waga netto		504,5 × 383,0 × 187,0mm / 19,9 × 15,1 × 7,4" (szer. × wys. × głęb.). 3,1kg / 6,83lbs (Bez zasilacza)
Kąt pochylecia		W tył: 22° , Do przodu: 5°
Warunki środowiska		Podczas pracy: Temperatura 5 do 35°C / 41 do 95°F Wilgotność 10 do 80% (bez kondensacji pary wodnej) Skladowanie: Temperatura -20 do 60°C / -4 do 140°F Wilgotność 5 do 85% (bez kondensacji pary wodnej)
Certyfikaty		TCO Certified, CE, UKCA, TÜV-Bauart, VCCI, EAC, ENERGY STAR®

INFO * Że nie podłączono żadnych urządzeń audio.

WYMIARY : ProLite B2283HS

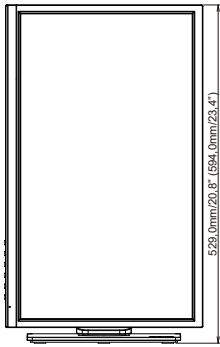
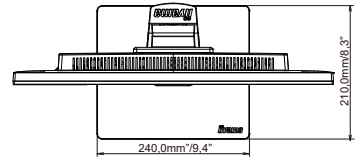
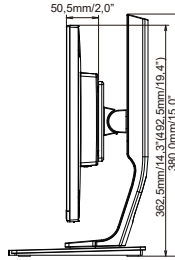
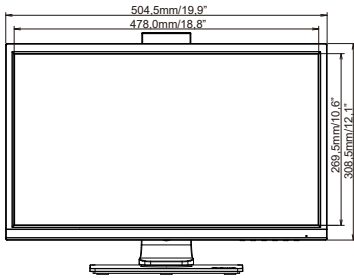

() : w nawiasach podano wartości maksymalne

WYMIARY : ProLite E2283HS

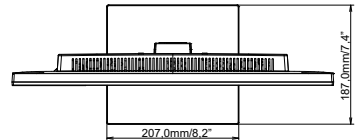
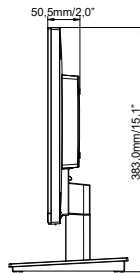
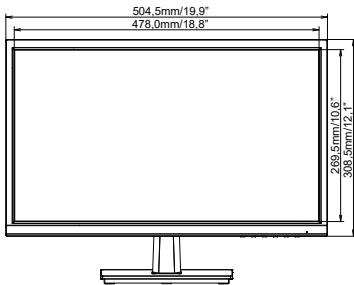

SYNCHRONIZACJA

Tryb wideo	Częstotliwość pozioma	Częstotliwość pionowa	Częstotliwość pasma wizyjnego
640 × 480	31,469kHz	59,940Hz	25,175MHz
800 × 600	37,879kHz	60,317Hz	40,000MHz
1024 × 768	48,363kHz	60,004Hz	65,000MHz
1280 × 1024	63,981kHz	60,020Hz	108,000MHz
1440 × 900	55,935kHz	59,887Hz	106,500MHz
1680 × 1050	65,290kHz	60,000Hz	146,250MHz
1920 × 1080	66,590kHz	59,930Hz	138,500MHz
	83,890kHz	74,970Hz	174,500MHz
640 × 350	31,469kHz	70,087Hz	25,175MHz
720 × 400	31,469kHz	70,087Hz	28,322MHz

*1

*2

*2

INFO *1 Tylko HDMI/DisplayPort sygnał wejściowy.

*2 Tylko Analogowy sygnał wejściowy.