

UŽIVATELSKÝ MANUÁL

Pro Lite

LCD Monitor

Pro Lite TF3239MSC
Pro Lite TF4339MSC

Děkujeme moc za výběr iiyama LCD monitoru. Doporučujeme, abyste věnovali několik minut, před instalací zapnutí monitoru, k pečlivému pročtení komplexního návodu. Prosíme, mějte tuto příručku na bezpečném místě pro budoucí použití.

ČESKY

OZNAČENÍ CE PROHLÁŠENÍ O SHODĚ

Tento LCD monitor je v souladu s požadavky směrnice ES / EU 2014/30/EU "Směrnice EMC", 2014/35/EU "Směrnice pro nízké napětí", 2009/125/ES "ErP směrnice" a 2011/65/EU "RoHS směrnice".

Varování

Toto zařízení je v souladu s třídou A normy EN55032. V obytném prostředí může toto zařízení způsobovat rádiové rušení.

IYAMA CORPORATION: Wijkermeerstraat 8, 2131 HA Hoofddorp, The Netherlands

Model No. : PLT3239, PLT4339



Doporučujeme recyklaci použitého výrobku. Obrat'te se prosím na svého prodejce nebo iiyama servisní středisko. Recyklační informace získané přes internet, pomocí adresy: <https://iiyama.com>

Můžete se připojit na webovou stránku různých zemí.

- Vyhrazujeme si právo měnit specifikace bez předchozího upozornění.
- Všechny obchodní známky použité v této uživatelské příručce jsou majetkem příslušných vlastníků.
- Registrační číslo Eprel TF3239MSC-B1AG : 396170, TF3239MSC-W1AG : 396174
TF4339MSC-B1AG : 401399

OBSAH

| | |
|---|----|
| PRO VAŠÍ BEZPEČNOST | 1 |
| BEZPEČNOSTNÍ OPATŘENÍ..... | 1 |
| SPECIÁLNÍ POZNÁMKY K LCD MONITORŮM | 3 |
| ZÁKAZNICKÝ SERVIS..... | 5 |
| ČIŠTĚNÍ | 5 |
| PŘED POUŽITÍM MONITORU..... | 6 |
| VLASTNOSTI | 6 |
| KONTROLA OBSAHU BALENÍ..... | 6 |
| ZVLÁŠTNÍ UPOZORNĚNÍ K DOTYKOVÉMU PANELU | 7 |
| OVLÁDACÍ PRVKY A KONEKTORY..... | 8 |
| INSTALACE..... | 10 |
| ZÁKLADNÍ PROVOZ..... | 12 |
| PŘIPOJENÍ MONITORU..... | 14 |
| NASTAVENÍ POČÍTAČE | 16 |
| OVLÁDÁNÍ MONITORU..... | 19 |
| NASTAVENÍ OBSAHU MENU..... | 21 |
| ÚPRAVA OBRAZOVKY | 27 |
| POHOTOVOSTNÍ FUNKCE..... | 30 |
| ŘEŠENÍ PROBLÉMŮ..... | 31 |
| INFORMACE O RECYKLACI..... | 32 |
| PŘÍLOHA | 33 |
| SPECIFIKACE : | |
| ProLite TF3239MSC-B1AG / ProLite TF3239MSC-W1AG | 33 |
| SPECIFIKACE : ProLite TF4339MSC-B1AG | 34 |
| ROZMĚRY : ProLite TF3239MSC | 35 |
| ROZMĚRY : ProLite TF4339MSC..... | 35 |
| ODPOVÍDAJÍCÍ ČASOVÁNÍ | 36 |

PRO VAŠÍ BEZPEČNOST

BEZPEČNOSTNÍ OPATŘENÍ

VAROVÁNÍ

PŘESTANTĚ POUŽÍVAT MONITOR V PŘÍPADĚ JAKÝCHKOLIV PROBLÉMŮ

Pokud si všimnete jakýchkoli abnormální jevů, jako je kouř, zvláštní zvuk nebo zplodiny, odpojte monitor a ihned se obraťte na svého prodejce nebo iiyama servisní středisko. Další použití může být nebezpečné a může způsobit požár nebo úraz elektrickým proudem.

NIKDY NEDEMOLUJTE KRYT DISPLEJE

Vysokonapěťové obvody uvnitř monitoru. Demontáž krytu se můžete vystavit nebezpečí požáru nebo úrazu elektrickým proudem.

NIKDY NEVKLÁDEJTE NĚJAKÉ PŘEDMĚTY DO MONITORU

Nepokládejte žádné pevné předměty nebo kapaliny, jako je voda do monitoru. V případě nehody, okamžitě monitor odpojte a obraťte se na svého prodejce nebo iiyama servisní středisko. Používání monitoru s jakýmkoliv předmětem uvnitř může způsobit požár, úraz elektrickým proudem nebo poškození.

UMÍSTĚTE MONITOR NA ROVNÝ A STABILNÍ POVRCH

Monitor může způsobit zranění, pokud spadne.

NEPOUŽÍVEJTE MONITOR V BLÍZKOSTI ZDROJE VODY

Nepoužívejte monitor, kde může být postříkán vodou či polit vodou. Může to způsobit požár nebo úraz elektrickým proudem.

POUŽÍVEJTE JEN PODPOROVANÝ NAPÁJECÍ ZDROJ

Ujistěte se, že monitor je používám pouze s určeným napájením. Použití nesprávného napětí může způsobit poruchu a může způsobit požár nebo úraz elektrickým proudem.

CHRAŇTE KABELY

Netahejte, neohýbejte napájecí a datový kabel. Nepokládejte na monitor nebo na kabely žádné jiné těžké předměty. V případě poškození, kabely mohou způsobit požár nebo úraz elektrickým proudem.

NEPŘÍZNIVÉ POVĚTRNOSTNÍ PODMÍNKY

Není vhodné používat monitor při těžké bouřce, může to způsobit poruchu. Také se doporučuje, abyste se nedotýkali zástrčky. Mohlo by dojít k úrazu elektrickým proudem.

UPOZORNĚNÍ

MÍSTO INSTALACE

Neinstalujte monitor, kde může dojít k náhlým změnám teploty, nebo ve vlhkém, prašném nebo zakouřeném prostředí, protože by mohlo dojít k požáru, úrazu elektrickým proudem nebo poškození. Měli byste se také vyhnout místům, kde slunce svítí přímo na monitoru.

NEUMISŤUJTE MONITOR DO NEBEZPEČNÝCH POZIC

Monitor se může převrhnout a způsobit zranění, pokud není vhodně umístěn. Dále se ujistěte, že nemáte na monitoru položené nějaké těžké předměty, a že všechny kabely jsou vedeny tak, že děti za ně nemohou tahat a způsobit si zranění.

DODRŽENÍ VENTILACE VZDUCHU

Ventilační otvory ochraňují monitor před přehřátím. Zakrytí otvorů může způsobit požár. Chcete-li zabezpečit dostatečnou cirkulaci vzduchu, umístěte monitor alespoň 10 cm (nebo 4 palce) od všech stěn. V případě, že bude monitor nainstalován uvnitř kiosku nebo jiného zařízení, zkontrolujte, zda je k dispozici dostatečné větrání, aby nedošlo k přehřátí monitoru. V případě potřeby se obraťte na servisní středisko iiyama.

ODPOJTE KABELY PŘI MANIPULACI S MONITOREM

Když přesouváte monitor, vypněte síťový vypínač, odpojte monitor a ujistěte se, zda je signálový kabel odpojen. Pokud monitor neodpojíte, může dojít k požáru nebo úrazu elektrickým proudem.

ODPOJTE MONITOR ZE ZÁSUVKY

Pokud monitor nepoužíváte delší dobu, je doporučeno jej odpojit z elektrické sítě, aby se zabránilo nehodám.

DRŽTE ZÁSTRČKU PŘI ODPOJOVÁNÍ

Chcete-li odpojit napájecí kabel nebo signálový kabel, tahejte vždy za zástrčku. Nikdy netahejte za samotný kabel, může to způsobit požár nebo úraz elektrickým proudem.

NEDOTÝKEJTE SE ZÁSTRČKY MOKRÝMA RUKAMA

Při vytahování nebo zastrčení zástrčky mokřkýma rukama, může dojít k úrazu elektrickým proudem.

PŘI INSTALACI MONITORU NA VAŠEM POČÍTAČI

Ujistěte se, že počítač je dostatečně silný, aby unesl hmotnost monitoru, jinak může dojít k poškození počítače.

OSTATNÍ

ERGONOMICKÉ DOPORUČENÍ

Chcete-li odstranit únavu očí, neprovozujte monitor proti jasnému pozadí nebo v tmavé místnosti. Pro optimální pohodlí při sledování by monitor měl být těsně pod úrovní očí a ve vzdálenosti 40 - 60 cm (16-24 palec) od vašich očí. Při používání monitoru delší dobu se doporučuje přestávka deset minut každou hodinu, protože dlouhodobý pohled na obrazovku může způsobit únavu očí.

SPECIÁLNÍ POZNÁMKY K LCD MONITORŮM

- Následující symptomy jsou normální u LCD monitorů a neznamenají problém.

POZNÁMKA

- Při prvním zapnutí LCD monitoru se nemusí obraz vejít na displej, protože typ počítače má nastavenou jinou pozici. V tomto případě nastavte pozici obrazu do správné polohy.
 - Můžete zjistit mírně nerovnoměrný jas na obrazovce v závislosti na pracovní ploše, kterou používáte.
 - Vzhledem k povaze LCD obrazovky, může přetrvat vjem původní obrazovky i po přepnutí obrazu, když je stejný obraz zobrazen hodiny. V tomto případě lze obrazovku obnovovat pomalu změnou obrazu nebo vypnutím na několik hodin.
- Tento LCD displej nemůže být používán venku.
 - Pokud používáte kabel delší, než je dodaný, není kvalita obrazu zaručena. Dotyková funkce může být přerušena, pokud délka USB kabelu přesahuje 3 m.

POUŽITÍ POTVRZENÍ

Maximální počet hodin nepřetržitého používání produktu po instalaci podle pokynů v čistém prostředí s kontrolovanou teplotou: 24/7

Displej je kompatibilní pro použití na šířku / na výšku i jako lícem nahoru. Pokud se používá displejem nahoru, prosíme, využijte funkci Fan-on.

VYSVÍCENÍ OBRAZU / VYPÁLENÍ OBRAZU

Prosíme, vemte na vědomí, že u všechny LCD obrazovky může dojít k vysvícení obrazu nebo vypálení obrazu. K tomu dochází, když reziduální obraz zůstává viditelný na obrazovce, když je statický obraz zobrazen dlouhou dobu. Vysvícení obrazu na LCD není permanentní, ale zobrazení statického obrazu po dlouhou dobu, je třeba se vyhnout.

Proti vysvícení obrazu pomáhá vypnutí monitoru na tak dlouho, jak byl poslední obraz zobrazen, takže v případě, že obraz byl na monitoru po dobu 1 hodiny a lze vidět zbytkový obraz nebo "duch" obrazu, měli byste vypnout monitor na 1 hodinu, aby se vyčistil zbytkový obraz.

Pro všechny LFD produkty, iiyama doporučuje zobrazování pohyblivých obrazů a využití spořiče obrazovky v pravidelných intervalech, vždy, když je obrazovka nečinná. Vypnutí monitoru napomůže k prevenci.

Jiné způsoby, jak snížit riziko vzniku vysvícení, bude používáním funkce FAN-on (je-li k dispozici), Nízkého podsvícení a Nízkého nastavení jasu.

PRO PRODLOUŽENÉ POUŽITÍ JAKO VEŘEJNÝ DISPLEJ

■ Vypálení obrazu na LCD panelu

Když je zobrazen statický obraz několik hodin, stopa elektrické náboje zůstane v blízkosti elektrody uvnitř LCD a produkuje "duch" statického obrazu. (Image Persistence).

Vysvícení obrazu není trvalým rysem. Když je zobrazen statický obraz po delší dobu, iontové nečistoty uvnitř displeje jsou postaveny podél zobrazených snímků a to může být trvalé.

■ Doporučení

Abyste se vyhnuli vypálení obrazu a pro podporu delší životnosti displeje, doporučujeme následující:

1. Vyhněte se statickým obrazům zobrazených na dlouhou dobu - měňte statické obrazy v nekonečné smyčce.
2. Vypněte monitor, když není používán, a to buď pomocí Úsporný režim, nebo plánovanou funkcí.
3. Zkontrolujte prosím nastavení nabídky Monitor pro funkce „Anti Image Retention“ a aktivujte je, pokud jsou k dispozici. Snížení efektu lepení obrazu.
4. Je-li monitor instalován v horkém nebo v uzavřeném prostředí, použijte chladicí ventilátor, spořič obrazovky a funkci nízkého jasu.
5. Vhodné větrání pro jakýkoli monitor je očekáváno u jakékoliv instalace – ovládané systémy klimatizace mohou být použity.
6. Důrazně doporučujeme využití aktivního chlazení s ventilátory pro delší dobu provozu nebo v prostředí s vysokou okolní teplotou.

ZÁKAZNICKÝ SERVIS

- POZNÁMKA** ■ Máte-li vrátit přístroj do servisu a originální balení bylo zničeno, obraťte se prosím na svého prodejce nebo iiyama servisní středisko pro radu nebo náhradního balení.

ČIŠTĚNÍ

- VAROVÁNÍ** ■ Pokud při čištění dostanou materiály nebo kapaliny, jako je voda, do monitoru, okamžitě odpojte napájecí kabel a obraťte se na svého prodejce nebo iiyama servisní středisko.

- UPOZORNĚNÍ** ■ Z bezpečnostních důvodů vypněte hlavní vypínač a odpojte monitor před čištěním.

- POZNÁMKA** ■ Pro ochranu LCD panelu, nepoškrábejte nebo neotírejte obrazovku tvrdými předměty.
- Nikdy nepoužívejte některé z následujících silných rozpouštědel. Ty mohou poškodit kryt a LCD displej.

| | |
|------------------|------------------------------------|
| Ředidlo | Spreji |
| Benzín | Vosk |
| Abrazivní čistič | Kyselé nebo alkalické rozpouštědlo |

- Dotýkáním se krytu produkty vyrobenými z pryže nebo plastu po delší dobu, může dojít k degeneraci nebo ztráty barvy na krytu.

KRYT MONITORU Skvrny lze odstranit hadříkem lehce navlhčeným ve slabém saponátu. Poté otřete kryt jemným suchým hadříkem.

LCD OBRAZOVKA Doporučuje se pravidelné čištění měkkým suchým hadříkem.

PŘED POUŽITÍM MONITORU

VLASTNOSTI

- ◆ Podporuje rozlišení až 1920 × 1080
- ◆ Vysoký kontrast 3000:1 (Typický) / Jas 500cd/m² (Typický: bez dotykového panelu) : ProLite TF3239MSC
- ◆ Vysoký kontrast 4000:1 (Typický) / Jas 400cd/m² (Typický: bez dotykového panelu) : ProLite TF4339MSC
- ◆ Digitální vyhlazování znaků
- ◆ Automatické nastavení
- ◆ 2 × 8W Stereo reproduktory
- ◆ Pohotovostní funkce (v souladu s VESA DPMS)
- ◆ V souladu VESA Standard (400mm × 200mm)
- ◆ Sklo s AG vrstvou

KONTROLA OBSAHU BALENÍ

Následující doplňky jsou součástí balíku. Zkontrolujte, zda jsou uzavřeny s monitorem. Pokud něco chybí nebo jsou poškozeny, obraťte se na prodejce nebo na regionální iiyama kancelář.

- | | | |
|-------------------------|--------------------|---------------------|
| ■ Napájecí kabel * | ■ HDMI kabel | ■ DisplayPort kabel |
| ■ USB kabel | ■ Clamper (3 kusy) | ■ Kryt kabelu |
| ■ Bezpečnostní příručka | ■ Rychlý průvodce | |

UPOZORNĚNÍ

* Napájecí kabel uzavřený v 120V oblasti je 10A/125V. Pokud používáte napájení vyšší než toto, pak musí být použit napájecí kabel 10A / 250V. Nicméně, všechny garance a záruky jsou neplatné pro případné problémy nebo škody způsobené napájecím kabelem, který není součástí balení iiyama.

Při schváleném napájecím kabelu větší nebo rovno H05VVf, musí být použito 3G, 0,75mm².

ZVLÁŠTNÍ UPOZORNĚNÍ K DOTYKOVÉMU PANELU

UPOZORNĚNÍ

Pokud k využití dotykové funkce použijete ostré, špičaté nebo kovové předměty, může dojít k trvalému poškození panelu.

Tím rovněž můžete přijít o zbývající záruční období na zařízení.

Doporučujeme proto používat vodivým pryžovým stylus (typ R8,0 nebo novější) nebo funkci aktivovat prstem.

OVLÁDACÍ PRVKY A KONEKTORY

[Příklad: ProLite TF3239MSC]

<Přední>

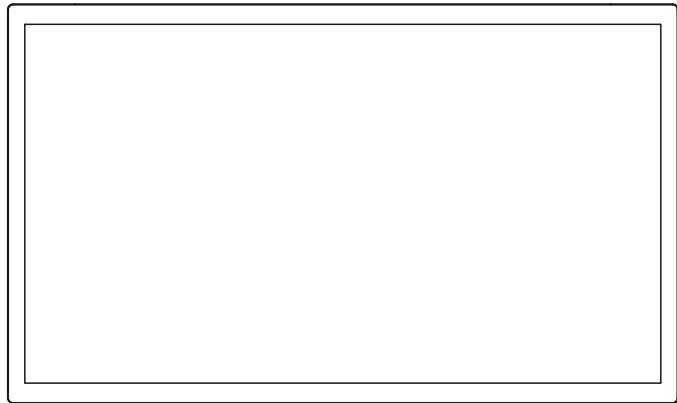



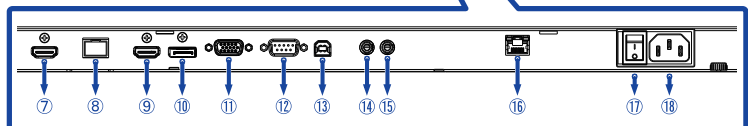
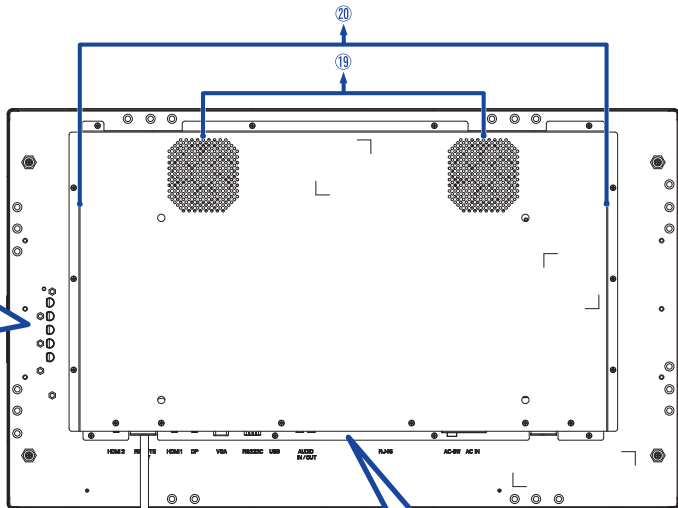
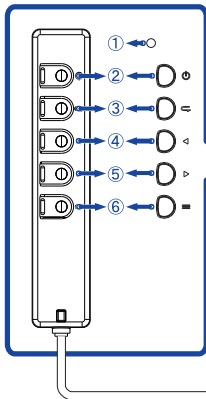

<Zadní>

*1 Dálkové ovládání OSD klíč
(Volitelně)



ČESKY

| | | | |
|---|---|---------------------------|---|
| ① | Indikátor napájení | Zelená | Normální provoz |
| | | Oranžová | Pohotovostní režim |
| ② |  | Tlačítko Napájení | |
| ③ |  | Tlačítko Exit / Back | |
| ④ |  | Tlačítko Dolů / Doleva | |
| ⑤ |  | Tlačítko Nahoru / Doprava | |
| ⑥ |  | Tlačítko Enter | |
| ⑦ | HDMI 2 | HDMI | HDMI konektor |
| ⑧ | REMOTE KEY | RJ45 | Konektor pro dálkové ovládání OSD klíč * ¹ |
| ⑨ | HDMI 1 | HDMI | HDMI konektor |
| ⑩ | DP | DisplayPort | DisplayPort konektor |
| ⑪ | VGA | VGA | VGA konektor |
| ⑫ | RS232C | RS232C | RS232C konektor |
| ⑬ | USB | USB Touch | USB konektor |
| ⑭ | AUDIO IN | Mini Jack | Vstup pro audio konektor |
| ⑮ | AUDIO OUT * ² | Mini Jack | Konektor pro sluchátka |
| ⑯ | RJ45 | RJ45 | RJ45 konektor |
| ⑰ | AC-SW I (ON) / O (OFF) | | Hlavní vypínač |
| ⑱ | AC IN | AC Inlet | AC konektor (~ : Střídavý proud) |
| ⑲ | Ventilátory | | |
| ⑳ | Reproduktory | | |

*¹ Dálkové ovládání OSD klíč je volitelné.

*² K dispozici pouze pro vstupy HDMI a DisplayPort.

INSTALACE

UPOZORNĚNÍ

- Dodržujte pokyny z návodu pro typ připevnění, jaký jste zvolili. S veškerými servisními pracemi se obraťte na kvalifikovaný servisní personál.
- Posun monitoru vyžaduje alespoň dvě osoby.
- Před montáží tohoto monitoru se prosím ujistěte, že je zeď dostatečně silná na to, aby udržela potřebnou hmotnost obrazovky a přimontování.

[MONTÁŽ NA STĚNU]

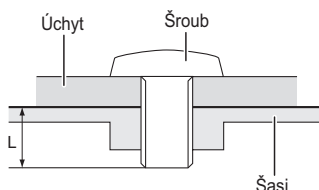

VAROVÁNÍ

Při použití montáže na stěnu utáhněte šrouby M6 (4 kusy) s podložkou, jejíž "L" délka je 10 mm pro upevnění monitoru. Použitím delšího šroubu by mohlo dojít k úrazu elektrickým proudem nebo k poškození, protože může dojít ke kontaktu s elektrickými součástkami uvnitř monitoru.

[FAN]

VAROVÁNÍ

Při použití lícem nahoru, prosím, ujistěte se, že je zapnutá funkce ventilátoru.

Vnitřní teplota stoupá, pokud nepoužíváte ventilátor, je zde možnost, že životnost výrobku bude snížena.

Také v případě, kdy je začleněno do zařízení, prosím, ujistěte se, že funguje chlazení.

Pokud jej používáte dlouhodobě, prach a nečistoty se drží na perifériích ventilátoru, omezuje se účinek rozptýlu tepla v produktu a existuje možnost, že bude snížen. Prosím, pravidelně čistěte.

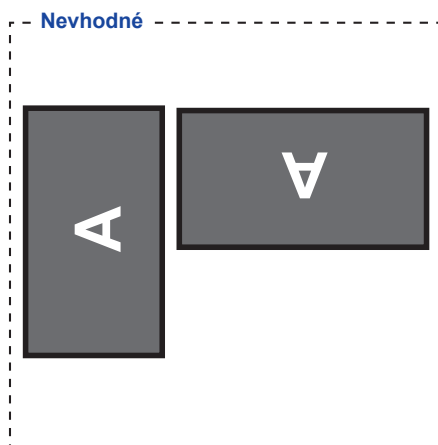
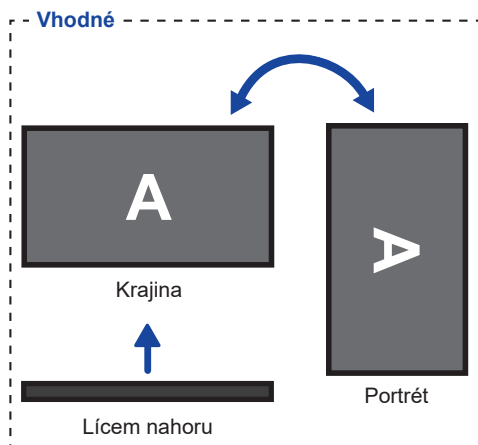

[OTÁČENÍ OBRAZOVKY]

Tento monitor je navržen tak, aby byl kompatibilní v režimech na šířku, na výšku a lícem nahoru.



ZÁKLADNÍ PROVOZ

■ Zapnutí monitoru

Monitor je zapnutý a Indikátor napájení se změní na zelenou barvu, když stisknete tlačítko  (Napájení). Monitor se vypne a Indikátor napájení se změní na Oranžová, při dalším stisknutí tlačítka .

POZNÁMKA

I při používání Pohotovostní režim nebo vypnutí Hlavní vypínač spotřebovává monitor malé množství elektřiny. Odpojte síťový kabel od síťového napájení vždy, když monitor nepoužíváte nebo v noci, abyste předešli zbytečné spotřebě elektřiny.

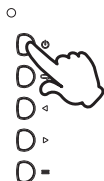

■ Zobrazení stránky nabídky nastavení

Stránky nabídky se objeví na obrazovce, když stisknete tlačítko  (Enter).

Stránka menu zmizí, když znovu stisknete tlačítko  (Exit).

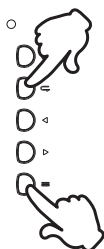

■ Posunujte kurzorem vertikálně

Vyberte nastavení stisknutím tlačítka  / , zatímco je na obrazovce zobrazena stránka s nabídkou.



■ Posunujte kurzorem horizontálně

Vyberte nabídku nebo nastavení nebo proveďte nastavení stisknutím tlačítka ◀/▶, zatímco je na obrazovce zobrazena stránka s nabídkou.



■ Nastavte akustický výkon

Stiskněte tlačítka ◀/▶ pro nastavení akustického výkonu, když není na obrazovce zobrazena stránka s nabídkou.



■ Zapojte vstupní signál

Stiskněte tlačítko ↵ pro zobrazení nabídky Vstupního signálu, když se na obrazovce nezobrazí stránka nabídky. Stisknutím tlačítka ◀/▶ nebo tlačítko ↵ přepnete vstupní signál.



PŘIPOJENÍ MONITORU

- 1 Ujistěte se, že počítač i monitor jsou vypnuté.
- 2 Připojte počítač k monitoru pomocí odpovídajícího kabelu.
- 3 Připojte počítač k monitoru pomocí kabelu USB.
- 4 Připojte kabel monitoru k dálkovému ovládání OSD klíč (volba), je-li to nezbytné.
- 5 Připojte napájecí kabel k monitoru a poté do elektrické sítě.
- 6 Zapněte monitor (hlavním vypínačem i vypínačem).

POZNÁMKA

- Ujistěte se, že instalace budovy má jistič 120/240V, 20A (maximum).
- Signální kabely pro připojení počítače a monitoru se mohou lišit v závislosti na typu použitého počítače. Nesprávné připojení může způsobit vážné poškození jak na monitoru, tak i na počítači. Kabel, který je dodán s monitorem, je určen pro standardní konektor. Pokud je zapotřebí speciální kabel, obraťte se na místního prodejce nebo regionální iiyama kancelář.
- Ujistěte se, že jste utáhli prsty šrouby na obou koncích kabelu signálu.
- Při připojení USB kabelu pak počkejte 8 vteřin a dotyková funkce je připravena k chodu. Může být aktivovaná perem, prstem nebo jiným ukazovacím zařízením.
- Připojovací zařízení třídy 1 typu A musí být připojeno k ochrannému vodiči.
- Zásuvka musí být instalována v blízkosti zařízení a musí být snadno přístupná.
- Výrazný akustický tlak u ucha / sluchátek může způsobit poškození sluchu / ztrátu sluchu.

[Příklad připojení]

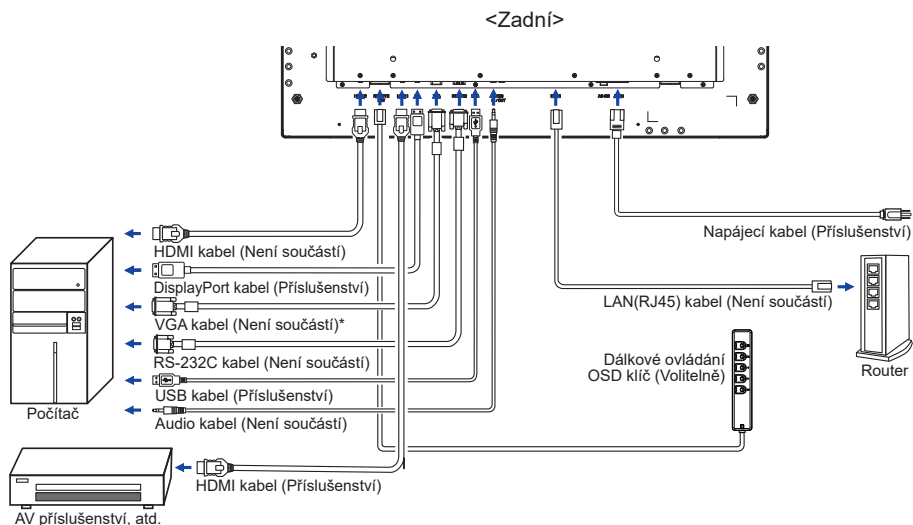

* VGA kabel není součástí dodávky monitoru. Pokud používáte VGA kabel nízké kvality, může dojít k elektromagnetickému rušení. obraťte se prosím na servisní středisko iiyama ve Vaší zemi, pokud se chcete připojit monitor přes VGA vstup.

[Síťové připojení]

● Připojení k síti LAN

Nastavení monitoru pro připojení k místní síti.

1. Připojte RJ45 kabel do odpovídajících portů na monitoru a LAN switchi nebo routeru.
2. Vstupte do nabídky OSD Nastavení> Ovládací nastavení. Zvolte LAN.
3. Zadejte další nabídku OSD Nastavení> Nastavení sítě> IP adresa DHCP nebo Manual

<IP, ID a Heslo pro vstup>

IP: 192.168.0.1

ID: Admin

Heslo: Admin12345

Nastavení

- Pokud jste v prostředí DHCP, zvýrazněte položku Automatické nastavení a vyberte možnost Zapnuto. Po dokončení se zobrazí adresa IP adresy, maska podsítě, výchozí brána a primární nastavení DNS.
- Pokud nejste v prostředí DHCP, zvýrazněte položku Automatické nastavení a vyberte možnost Vypnuto. Obráťte se na svého správce služby ITS, kde naleznete informace o nastavení IP adresy, masky podsítě, výchozí brány a primárního DNS a odpovídajícím způsobem jej zadejte.

● Ovládání monitoru

Jakmile máte správnou IP adresu pro váš monitor a monitor je zapnutý nebo v pohotovostním režimu, můžete použít libovolný počítač, který je na stejné lokální síti k ovládání monitoru.

POZNÁMKA

- Nemůžete ovládat monitor přes konektor RS-232C, pokud je LAN ovládání používáno.
- Doporučujeme používat prohlížeč Google Chrome verze 51.0.2704.103 nebo vyšší.

1. Zadejte IP adresu monitoru do adresního řádku prohlížeče a stiskněte tlačítko ENTER.
2. Zobrazí se stránka nastavení.

INFORMATION / PICTURE & SOUND / SCREEN / SETTING / SCHEDULE / NETWORK

Network Control

The screenshot shows the 'Network Control' menu with several tabs: INFORMATION (selected), PICTURE & SOUND, SCREEN, SETTING, SCHEDULE, and NETWORK. The 'Information' tab is active, displaying the following details:

| | |
|--------------------------|-------------------|
| Information | |
| Display | |
| Model Name: | RX-32 |
| Serial Number: | DSDMYXXXXPP0 |
| Status | |
| Power Status: | Power On |
| Video Source: | DVI |
| Network | |
| IP Address: | 192.168.1.202 |
| Subnet Mask: | 255.255.255.0 |
| Gateway: | 192.168.1.1 |
| Primary DNS: | 192.168.1.1 |
| Secondary DNS: | 0.0.0.0 |
| MAC Address: | 44:37:E6:64:04:50 |
| Other Information | |
| Scaler F/W Version: | 1.04 |
| Lan F/W Version: | 1.05 Rev6 |
| Operation Time: | 0000122 H |

NASTAVENÍ POČÍTAČE

■ Načasování signálu

Změna požadované načasování signálů, jsou uvedeny na straně 36: Vhodné načasování.

■ Windows XP/Vista/8/8,1/10 Plug & Play

LCD monitor iiyama splňuje normu DDC2B VESA. Funkce Plug & Play běží pod Windows XP/Vista/8/8,1/10 po připojení monitoru k počítači kompatibilnímu se systémem DDC2B dodaným signálním kabelem.

Instalace do systému Windows XP: Váš počítač může vyžadovat soubor informací o monitorech iiyama, který je k dispozici na internetu na adrese

<https://iiyama.com>

POZNÁMKA

■ Další informace ke stažení ovladače pro váš monitor s dotykovou obrazovkou můžete získat na výše uvedené webové stránce.

■ Operační systémy Macintosh nebo Unix většinou nevyžadují ovladače monitoru. Další informace si vyžádejte od dodavatele svého počítače.

■ Postup zapínání hlavním vypínačem

Nejprve zapněte monitor a pak počítač.

■ MULTI-TOUCH :

Tento monitor vyhovuje DDC2B normy VESA. (Plug&play compliant)

Funkce MULTI-TOUCH běží na Windows 8/8,1/10 připojením monitoru k počítači vyhovujícím DDC2B s dodaným USB kabelem.

■ TOUCH PODPORA OPERAČNÍHO SYSTÉMU :

| | | | |
|-----------------------|--|-------|----------------|
| Verze OS (Windows) | Windows | | |
| | Win 10 | Win 8 | XP |
| Podporované dotyky | multi-touch | | |
| Poznámka | Ovladač doručené pošty systému Windows (Ovladač SiS nevyžaduje) | | Jedním dotykem |

| | | | | | |
|----------------------------------|-------------------------------|------|-----------|-----------|---------|
| Verze OS (Linux Distribution) | Android | | | | Linux |
| | 7,0 | 6,0 | 5,0 ~ 5,1 | 4,0 ~ 4,4 | |
| Podporované dotyky | multi-touch | | | | |
| Podporovaná Kernal verze | 4,4 | 3,18 | 3,0~3,14 | | 3,0~4,4 |
| Poznámka | Ovladač podporuje více dotyků | | | | |

| | | | | |
|----------------------|--|--|--|--|
| Verze OS (Mac OS) | Mac OS | | | |
| | 10,9 (Mavericks) | 10,10 (Yosemite) | 10,11 (El Capitan) | 10,12 (Sierra) 10,13 (High Sierra) |
| Podporované dotyky | Single-touch | | | |
| Poznámka | Stejně jako gesto Apple Trackpad: Gesto s 2 prsty: přiblížení / oddálení, přetáhněte prstem Gesto s 4 prsty: zobrazení plochy Náš servisní team Vám poskytne drivevy a návod k obsluze. | Stejně jako gesto Apple Trackpad: Gesto s 2 prsty: přiblížení / oddálení, přetáhněte prstem Gesto s 4 prsty: zobrazení plochy Náš servisní team Vám poskytne drivevy a návod k obsluze. | Stejně jako gesto Apple Trackpad: Gesto s 2 prsty: přiblížení / oddálení, přetáhněte prstem Gesto s 4 prsty: zobrazení plochy Náš servisní team Vám poskytne drivevy a návod k obsluze. | Náš servisní team Vám poskytne drivevy a návod k obsluze. |

■ V režimu duální obrazovky klepněte na Nastavení vstupu

① Nejprve připojte primární monitor k počítači.

Nastavte Ovládací panely > Hardware a zvuk > Nastavení počítače Tablet PC > Displej > Nastavení.

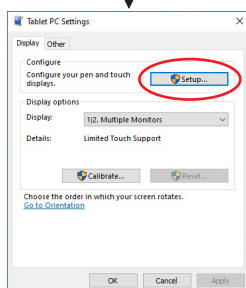
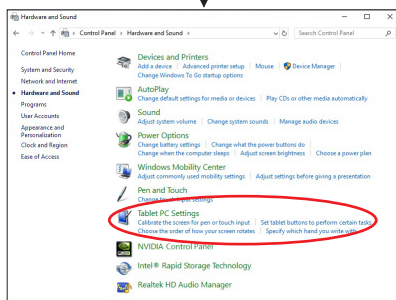
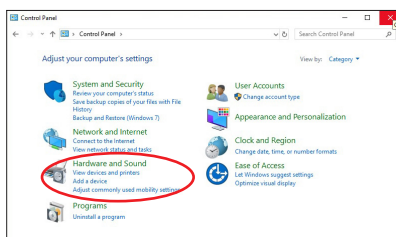

Na obrazovce se objeví následující zpráva. Postupujte podle pokynů.

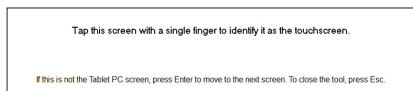

② Po nastavení ①, připojte druhý monitor a proveďte instalaci jako v ①.

POZNÁMKA Monitory jsou rozpoznávány jako duální displeje a dotykové ovládání nelze provádět na dvou monitorech současně. Dotykovou operaci můžete provádět pouze na jednom z monitorů.

OVLÁDÁNÍ MONITORU

Chcete-li vytvořit co nejlepší obraz, Váš iiyama LCD monitor byl nastaven ve výrobním závodě s KOMPATIBILNÍ NAČASOVÁNÍ, které je vyobrazeno na straně 36. Jste také schopni nastavit obraz tlačítkem podle pokynů uvedených níže. Pro podrobnější úpravy, viz strana 27 pro ÚPRAVY OBRAZU.

- 1 Stiskněte tlačítko \equiv (Enter) pro spuštění funkce OSD menu. K dispozici jsou další položky nabídky, které lze přepínat pomocí tlačítka $\blacktriangleleft / \blacktriangleright$.

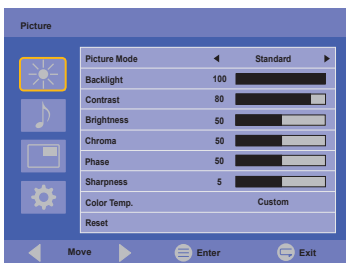

- 2 Vyberte položku menu, která obsahuje ikonu nastavení týkající se nastavení, které chcete dělat. Stiskněte tlačítko \equiv . Potom pomocí tlačítek $\blacktriangleleft / \blacktriangleright$ zvýrazněte ikonu požadovaného nastavení.
- 3 Znovu stiskněte tlačítko \equiv . Pomocí tlačítek $\blacktriangleleft / \blacktriangleright$ zvolte vhodnou úpravu nebo nastavení.
- 4 Stiskněte tlačítko \leftarrow (Exit) pro odchod z menu a nastavení, která jste právě udělal. Proběhne automatické uložení.

Například pro korekci svislé polohy zvolte položku "Screen" pomocí tlačítka $\blacktriangleleft / \blacktriangleright$ a poté stiskněte tlačítko \equiv . Pak vyberte "Adjust Screen" pomocí tlačítka $\blacktriangleleft / \blacktriangleright$ a poté stiskněte tlačítko \equiv . Pak vyberte "V. Position" pomocí tlačítka $\blacktriangleleft / \blacktriangleright$ a poté stiskněte tlačítko \equiv .

Potom pomocí tlačítek $\blacktriangleleft / \blacktriangleright$ pro změnu nastavení vertikální polohy. Vertikální poloha displeje by se měla odpovídajícím způsobem měnit, když děláte to.

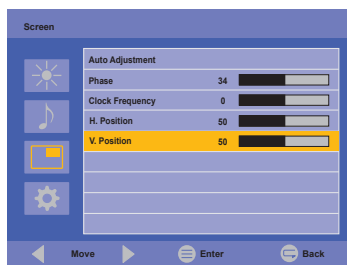
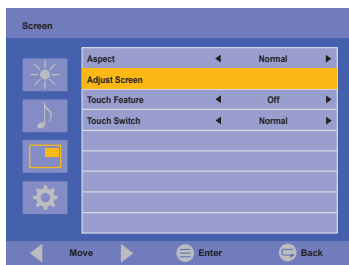

Stiskněte nakonec tlačítko \leftarrow při skončení, všechny změny se uloží do paměti.

POZNÁMKA

- Tlačítko \leftarrow může být použito k vrácení předcházejících položek nabídky.
- Jakékoli změny se automaticky uloží do paměti, když OSD zmizí. Je třeba se vyvarovat vypnutí napájení při používání nabídky.
- Úprava položek Position, Clock Frequency a Phase jsou uloženy pro každé časování signálu. Kromě těchto úprav, všechny ostatní úpravy mají pouze jedno nastavení, které se vztahuje na všechny časování signálu.

[ZÁMEK REŽIMU]

- **Zadní Tlačítka:**

Stisknutí a podržení tlačítek ≡ a ► po dobu asi 5 vteřin, když není Nabídka zobrazena, uzamkne/ odblokuje zadní tlačítka funkce uzamčení.

- **Tlačítko Napájení:**

Stisknutí a podržení tlačítek ≡ a ↵ po dobu asi 5 vteřin, když není Nabídka zobrazena, uzamkne/odblokuje funkce zámku Tlačítko Napájení.

[FUNKCE ODMÍTNUTÍ DLANĚ]

Odmítnutí dlaně je způsob, jak ignorovat signál z velké dotykové plochy při používání režimu prstu.

Velká styčná plocha: dlaň, zařatá pěst, loket, rameno, atd.

Když se dotknete displeje prstem, odmítnutí dlaně je aktivováno a obrazovka nerozpozná kontakt vytvořený dlaní atd.

NASTAVENÍ OBSAHU MENU

| Picture Obraz | | Picture | |
|---|-----------------------------------|--|------------------------------|
| | | | |
| Úprava položek | Problém / Možnost | Tlačítko ke stisknutí | |
| Picture Mode * ³ Režim obrazu | Vivid | Pro zobrazení venkovní scénérie obrázků. | |
| | Standard | Pro obecné prostředí Windows a výchozí nastavení monitoru. | |
| | Cinema | Pro filmové a video prostředí. | |
| | Custom | Zobrazí obrázek na obrazovce upravený nastaveními Nastavení obrázků. | |
| Backlight Podsvícení | Jas zadního osvětlení je snížený. | | |
| Contrast * ³ Kontrast | Příliš matné Příliš intenzivní | | |
| Brightness * ^{1,3} Jas | Příliš tmavá Příliš světlá | | |
| Chroma * ² Nasycení | Příliš slabý Příliš silná | | |
| Phase Odstín | Dofialova Dozelena | | |
| Sharpness Ostrost | Příliš slabá Příliš ostrá | | |
| Color Temp. * ³ Teplota barev | Cool | Studená barva | |
| | Neutral | Neutrální barva | |
| | Warm | Teplá barva | |
| | Custom | R G B | Příliš slabý Příliš silná |
| Reset Reset | Cancel | Návrat do menu. | |
| | OK | Resetuje všechna nastavení v nabídce Obraz. | |

*¹ Slouží k nastavení jasu při použití monitoru v temné místnosti, když obrazovka je příliš světlá.

*² Jen HDMI a DisplayPort vstup.

*³ Contrast, Brightness, Color Temp. a Picture Mode není možno nastavit a zvolit, pokud je Adv. kontrast aktivní.

Sound Zvuk

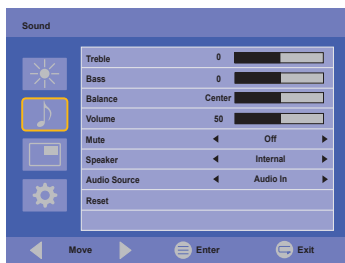







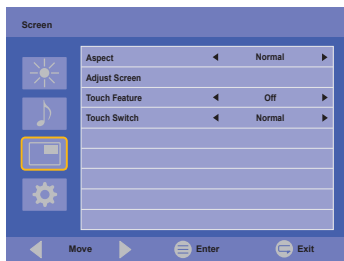







| Úprava položek | Problém / Možnost | Tlačítko ke stisknutí |
|-----------------------------|---|--|
| Treble Výšky | Příliš slabý Příliš silná | ↔ ↔ |
| Bass Basy | Příliš slabý Příliš silná | ↔ ↔ |
| Balance Vyvážení | Pravý reproduktor je příliš hlasitý. Levý reproduktor je příliš hlasitý. | ↔ ↔ |
| Volume Hlasitosti | Příliš měkké Příliš hlasitý | ↔ ↔ |
| Mute Ticho | Off On | Vraťte hlasitost na předchozí úroveň. Vypněte zvuk dočasně. |
| Speaker Reproduktor | Internal Line-out * | Vyberte Internal Speaker vstup. Vyberte External Speaker vstup nebo sluchátka. |
| Audio Source Audio Zdroj | Auto Audio In DP | Zvolte zvukový vstup automaticky Vyberte Line-In vstup. Vyberte DisplayPort vstup. |
| Reset Reset | Cancel OK | Návrat do menu. Resetuje všechna nastavení v nabídce Zvukový režim. |

* K dispozici pouze pro HDMI a DisplayPort vstup.

Screen Obrazovku



| Úprava položek | Problém / Možnost | | Tlačítko ke stisknutí |
|---------------------------------------|--|---|---|
| Aspect *5 Poměr stran | Normal *2 | Zvětší obraz tak, aby vyplnil celou obrazovku ve svislém směru při zachování stejného poměru stran. | |
| | 16:10 *1 | Zobrazí všechny obrázky v poměru stran 16:10. | |
| | 5:4 *1 | Zobrazí všechny obrázky v poměru stran 5:4. | |
| | 4:3 *1 | Zobrazí všechny obrázky v poměru stran 4:3. | |
| | Real *2 | Zobrazení obrazu bod po bodu. | |
| Adjust Screen *3 Upravte obrazovku | Auto Adjustment *4 | Cancel | Návrat do menu. |
| | | OK | Nastavte H. / V. Position, Clock Frequency a Phase automaticky. |
| | Phase | Opravit blikajícího textu nebo čáry |   |
| | Clock Frequency |  Příliš úzká |  |
| | |  Příliš široký |  |
| H. Position |  Příliš vlevo |  | |
| |  Příliš právo |  | |
| V. Position |  Příliš nízká |  | |
| |  Příliš vysoká |  | |
| Touch Feature Touch Feature | Off | Návrat do menu. | |
| | On | Povolí dotykovou funkci. POZNÁMKA Video stěna bude zakázána pro optimalizaci dotykového výkonu. | |
| Touch Switch *6 Touch Switch | Normal | Normální dotyk (holýma rukama nebo stylusem) | |
| | Glove | Dotkněte se v rukavicích (Podporuje tloušťku + 2 mm) | |
| | Through-Glass | Dotkněte se skla (Podporuje tloušťku + 6 mm) | |

*1 Jen HDMI(Video) a DisplayPort vstup.

*2 Jen VGA a HDMI(PC) vstup.

*3 Jen VGA vstup.

*4 Pro dosažení nejlepších výsledků, použijte Auto Úpravu ve spojení s nastavením vzoru. Viz strana 27 pro ÚPRAVA OBRAZU.

*5 Je-li funkce Touch Touch povolena, tato funkce není k dispozici.

- *6 Po dokončení instalace monitoru zapněte napájení a nastavte dotykový spínač. Zapnutí napájení a nastavení dotykového spínače před instalací monitoru může způsobit nesouosost nebo poruchu dotykové kalibrace.

Maximální počet dotykových bodů se mění v závislosti na zvoleném režimu.

| Max. kontaktní body | |
|---------------------|-----|
| Normal | 12* |
| Glove | 5 |
| Through-Glass | 2 |

* Normální nastavení v operační systém Windows umožňuje až 10 dotykových bodů.

Setting Nastavení

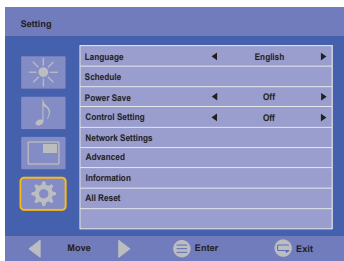

| Úprava položek | Problém / Možnost | | Tlačítko ke stisknutí | |
|---|--|---|--|-------------|
| Language Jazyk | English | Angličtina | Nederlands | Holandština |
| | Français | Francouzština | Polski | Polština |
| | Español | Španělština | Русский | Ruština |
| | Deutsch | Němčina | Italiano | Ital |
| Schedule Plán | Today * ¹ | Zobrazí aktuální datum a čas. Rok/Měsíc/Den/Hodina/Minuta Nastavení času/Nastavení data | | |
| | Clock Display | Off | Clock Display je vypnut. | |
| | | On | Zobrazení času. | |
| On/Off Timer | Nastaví, kdy se zapne nebo vypne displej. Off/On(Date Set/Input/On Timer/Off Timer) | | | |
| Power Save * ² Úsporný režim | Off | Power Save je vypnut. | | |
| | Low | Všechny vstupní zdroje mohou aktivovat vstup do režimu šetření energií, ale pouze VGA signál ho může deaktivovat. Pokud je připojený jiný vstupní zdroj, musíte stisknout tlačítko POWER. | | |
| Control Setting Nastavení ovládání | Off | Control Setting je vypnut. | | |
| | RS-232C | Vyberte RS-232C pro kontrolu displeje. | | |
| | LAN | Vyberte tuto možnost pro kontrolu displeje prostřednictvím LAN. | | |
| Network Settings * ⁶ Nastavení sítě | DHCP | Cancel | Návrat do menu. | |
| | | Execute | Jakmile jste připojeni, zobrazí se IP adresa, maska podsítě, Výchozí brána, Primary DNS a Secondary DNS nastavení automaticky. | |
| | Manual | Pokud nejste připojeni, obraťte se na správce IT pro informace o nastavení brány IP adresy, masky podsítě, Výchozí brána, Primary DNS a Secondary DNS brány a podle toho je zadejte. | | |
| | Reset | Cancel / OK | | |
| Advanced Pokročilé | Auto Search | Off | Auto Search je vypnut. | |
| | | On | Automaticky detekuje dostupné vstupní zdroje. | |
| | Auto Adjustment * ³ | Off | Auto Adjustment je vypnut. | |
| | | On | Nastavte H. / V. Position, Clock Frequency a Phase automaticky. | |

Setting Nastavení

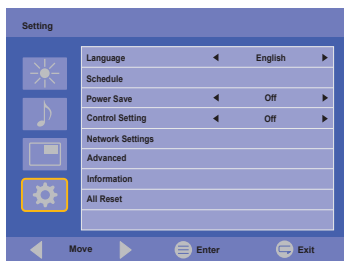

| Úprava položek | Problém / Možnost | | Tlačítko ke stisknutí | |
|--------------------------|---|--|---|--|
| Advanced Pokročilé | OSD Rotation | Krajina | Displej na šířku | |
| | | Na výšku | Displej na výšku | |
| | OSD Info Box | Off | OSD Info Box je vypnut. | |
| | | On | Switching signal inputs, or changing timing, the current input source and resolution information will be displayed on the screen. | |
| | Adv. Contrast | Off | Typický Kontrastní Poměr | |
| | | On | Zvýšený Kontrastní Poměr | |
| | DP | U tohoto modelu není dostupné. | | |
| | Opening Logo | Off | iiyama logo se nezobrazuje, když je monitor zapnutý. | |
| | | On | iiyama logo se zobrazí, když je monitor zapnutý. | |
| | Anti Image Retention | Dot Wash | Off | Dot wash je vypnut. |
| | | | On | Na obrazovce nakreslete blok 4x4 pixelů. |
| | | White Wash | Chcete-li předejít vypálení, nastavte čas zobrazení všech bílých vzorků po režimu spánku bez signálu. Off / 15min / 30min | |
| Fan *4 | Auto | Ventilátor se automaticky zapne, pokud vnitřní teplota monitoru dosáhne 60 ° C nebo vyšší. | | |
| | Off | Fan je vypnut. | | |
| | On | Fan je zapnut. | | |
| Information Informace | Název modelu/Provozní doba/Verze softwaru/Verze LAN/IP adresa *5 POZNÁMKA Více informací o změně rozlišení viz vaše uživatelská příručka ke grafické kartě. | | | |
| All Reset Obnovit vše | Cancel | Návrat do menu. | | |
| | OK | Nastavení továrních dat je obnoveno. | | |

*1 Je nutné nastavit tuto položku při používání "On/Off Timer".

*2 RS-232C může přinést jakýkoli režim ze stavu úspory energie.

*3 Pro dosažení nejlepších výsledků, použijte Auto Úpravu ve spojení s nastavením vzoru. Viz strana 27 pro ÚPRAVA OBRAZU.

*4 Při použití lícem nahoru, prosím, ujistěte se, že je zapnutá funkce ventilátoru.

*5 IP adresa je zobrazována pouze tehdy, pokud je připojena LAN (místní síť).

*6 Lze jej použít, pokud je vybrána možnost LAN Control Setting.

ÚPRAVA OBRAZOVKY

Upravte obráz podle níže uvedeného postupu a získáte požadovaný obraz při výběru analogového vstupu.

- Úpravy obrazovky uvedené v této příručce jsou určeny pro nastavení polohy obrazu a minimalizaci blikání nebo rozmazání pro konkrétní počítač.
- Monitor je navržen tak, aby poskytl nejlepší výkon v rozlišení 1920 × 1080, ale neposkytuje nejlepší v rozlišení nižším než 1920 × 1080, protože obraz se automaticky zvětší, aby se vešel na celou obrazovku. Doporučuje se pracovat v rozlišení 1920 × 1080 při normálním používání.
- Zobrazení textu nebo čar bude rozmazané nebo nepravidelné tloušťky, když je obraz roztažen kvůli procesu zvětšení obrazovky.
- Je vhodnější upravit polohu obrazu a frekvenci s ovládacími prvky monitoru, než počítačovým softwarem nebo utilitami.
- Proveďte úpravy po zahřívací době nejméně třicet minut.
- Mohou být provedeny dodatečné úpravy požadované po Auto Adjustment v závislosti na rozlišení a časování signálu.
- Auto Adjustment nemusí fungovat správně při zobrazení obrazu jiném, než je nastavení obrazovky. V tomto případě je nutné ruční nastavení.

Existují dva způsoby, jak upravit obrazovku. Jednou z možností je Auto Adjustment. Druhým způsobem je provedení každého nastavení ručně.

Proveďte Auto Adjustment, když je monitor připojen do nového počítače, nebo rozlišení se změní. Pokud obrazovka bliká nebo je rozmazaná, nebo obraz nevede na displej po provedení Auto Adjustment, je nutná ruční úprava. Obě úpravy by měly být provedeny pomocí nastavení obrazovky vzoru (Test.bmp) získané prostřednictvím webové stránky IYAMA (<https://iiyama.com>).

Upravte obraz podle níže uvedeného postupu a získáte požadovaný obraz.

Tato příručka vysvětluje nastavení pod OS Windows®.

- ① Zobrazit obraz v optimálním rozlišení.
- ② Zadejte Test.bmp (vzor nastavení obrazovky) na tapetu.

POZNÁMKA

- Obrat'te se na příslušnou dokumentaci pro tuto činnost.
- Nastavení polohy displeje na střed v dialogovém okně nastavení tapety.

[Vzor nastavení]

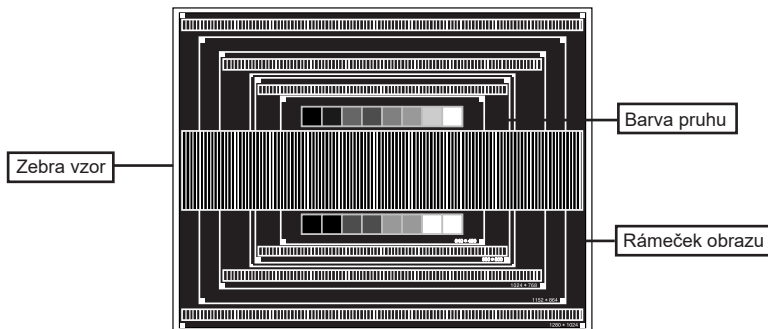

- ③ Proved'te Auto Adjustment. (Automatické nastavení)
- ④ Nastavte obraz ručně podle následujících pokynů , když obrazovka bliká nebo je rozmazaná, nebo se obraz nevejde na displej po provedení Auto Adjustment.
- ⑤ Nastavte V. Position tak, aby se horní a spodní rám obrazu se vešel do zobrazovací oblasti.

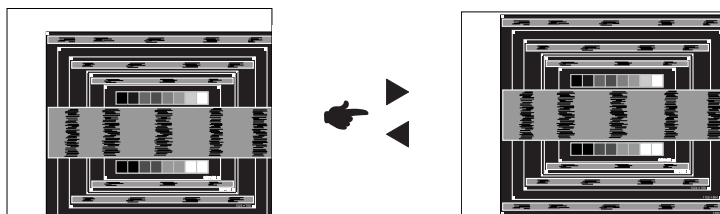

- ⑥ 1) Nastavte H. Position tak, že se levá strana obrazu přesune do levého okraje zobrazovací plochy.

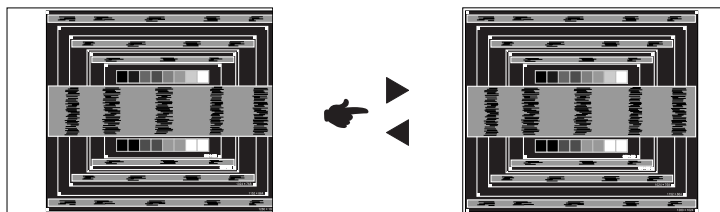

- 2) Natáhněte pravou stranu obrazu na pravý okraj displeje plochy úpravou Clock Frequency.

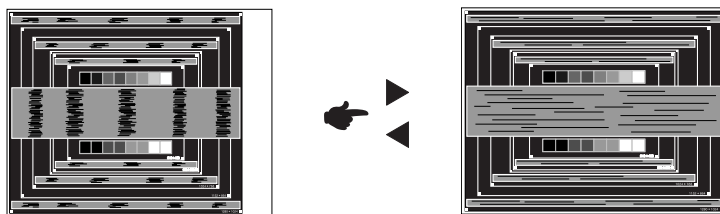

POZNÁMKA

- Když levá strana obrazu se pohybuje od levého okraje zobrazovací plochy při nastavení Clock Frequency čas, upravte kroky 1) a 2).
- Dalším způsobem, jak provést nastavení Clock Frequency čas je opravit svislé vlnovky vzorem zebra.
- Obraz může během úpravy Clock Frequency čas, H. Position a V. Position, blikat.
- V případě, že rámeček obrazu je větší nebo menší, než je zobrazení plochy po úpravě Clock Frequency čas, zopakujte kroky od bodu ③.

- ⑦ Nastavte Phase k opravě horizontálních vln, blikání nebo rozmazání ve vzoru zebra.

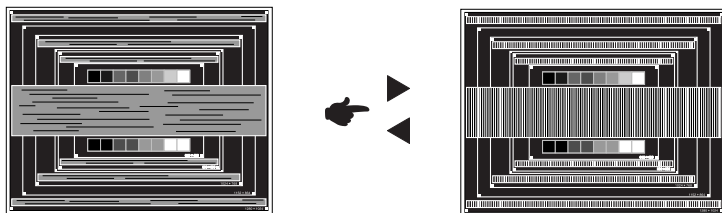

POZNÁMKA

- V případě, že silný záblesk nebo rozostření zůstane na části obrazovky, opakujte kroky ⑥ a ⑦, protože Clock Frequency čas nemusí být správně nastaven.
- Nastavte H. Position po úpravě Phase, jestliže se horizontální poloha pohybuje během nastavování.

- ⑧ Upravte Brightness a Color k získání požadovaného obrazu po dokončení úpravy Clock Frequency čas a Phase.

Vložte zpět svou oblíbenou tapetu.

POHOTOVOSTNÍ FUNKCE

Funkce pohotovostního tohoto produktu je v souladu s požadavky úsporného programu VESA DPMS. Pokud je aktivován, automaticky sníží zbytečnou spotřebu energie monitoru, když není počítač používán.

Chcete-li použít tuto funkci, monitor musí být připojen k VESA DPMS kompatibilnímu počítači. K dispozici je krok pohotovostním monitoru, jak je popsáno níže. Funkce pohotovostním, včetně všech nastavení časovače, je nakonfigurován v operačním systému. Zkontrolujte příručku k operačnímu systému a informujte se o tom, jak může být nakonfigurován.

■ Pohotovostní režim

Když je video signál z počítače jsou vypnuty, monitor přejde do pohotovostní režim, který snižuje spotřebu energie na méně než 1,5W*. Obrazovka ztmavne a indikátor napájení se změní na oranžovou. Od pohotovostní režim se obraz objeví v několika sekundách, když se dotknete klávesnice nebo myši.

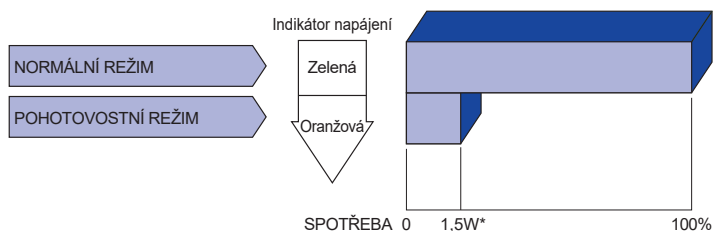

* Periferní a zvukové zařízení USB není připojeno.

POZNÁMKA I když používáte pohotovostní režim, monitor spotřebovává elektřinu. Vypněte spínač napájení vždy, když monitor nepoužíváte, v noci a o víkendech, aby se zabránilo zbytečné spotřebě energie.

ŘEŠENÍ PROBLÉMŮ

Pokud monitor nefunguje správně, postupujte podle níže uvedených kroků pro možné řešení problému.

1. Proveďte úpravy popsané v OVLÁDÁNÍ MONITORU, v závislosti na problému, který máte. Pokud monitoru nefunguje obraz, přejděte na 2.
2. Podívejte se na následující body, pokud nemůžete najít příslušnou položku v OVLÁDÁNÍ MONITORU, nebo v případě, že problém přetrvává.
3. Pokud jste se setkali s problémem, který není popsán níže, nebo nemůžete problém opravit, ukončete používání monitoru a obraťte se na svého prodejce nebo iiyama servisní středisko pro další pomoc.

Problém

Kontrola

- ① **Nezobrazí se obraz.**

(Indikátor napájení se nerozsvítí.)

- Napájecí kabel je pevně usazen v patici.
- Spínač napájení je zapnutý.
- AC zásuvka je pod napětím. Prosím, zkontrolujte s jiným zařízením.

(Indikátor napájení je zelený.)

- Je-li spořič obrazovky v aktivním režimu, dotkněte se klávesnice nebo myši.
- Zvyšte kontrast a / nebo jas.
- Počítač je zapnutý.
- Signální kabel je správně připojen.
- Signální načasování počítače je v specifikaci monitoru.

(Indikátor napájení svítí oranžově.)

- Pokud je monitor v pohotovostním režimu, dotkněte se klávesnice nebo myši.
- Počítač je zapnutý.
- Signální kabel je správně připojen.
- Signální načasování počítače je v specifikaci monitoru.

- ② **Obrazovka není synchronizována.**

- Signální kabel je správně připojen.
- Signální načasování počítače je v specifikaci monitoru.

- ③ **Pozice obrazu není ve středu.**

- Signální načasování počítače je v specifikaci monitoru.

- ④ **Obrazovka je příliš světlá nebo příliš tmavá.**

- Video výstup počítače je ve specifikaci monitoru.

- ⑤ **Obrazovka se třese.**

- Napájecí napětí je ve specifikaci monitoru.
- Signální načasování počítače je v specifikaci monitoru.

- ⑥ **Žádný zvuk.**

- Audio zařízení (počítač atd.) je zapnuto.
- Audio kabel je správně připojen.
- Hlasitost je nastavena.
- Ticho je Vypnout.
- Audio výstup zařízení je ve specifikaci monitoru.

Problém

Kontrola

- ⑦ Zvuk je příliš hlasitý nebo příliš tichý. Audio výstup zařízení je ve specifikaci monitoru.
- ⑧ Ozývá se podivný zvuk. Audio kabel je správně připojen.
- ⑨ Dotyková obrazovka nereaguje. USB kabel je pevně zastrčen do zásuvky.
 Ovládací software dotykové obrazovky je instalován.
- ⑩ Poloha dotyku se neposunuje. Kalibrační funkce je nastavena správně.

INFORMACE O RECYKLACI

Pro lepší ochranu životního prostředí, prosím, nevyhazujte Váš monitor.
Prosím navštivte naše webové stránky: <https://iiyama.com> pro recyklaci monitoru.

PŘÍLOHA

Design a technické údaje se mohou změnit bez předchozího upozornění.

SPECIFIKACE : ProLite TF3239MSC-B1AG / ProLite TF3239MSC-W1AG

| | | |
|------------------------------|--------------------|--|
| Dotyková obrazovka | Technologie | Kapacitní 12 bodů |
| | Propustnost světla | 84% |
| | Tvrdość | 7H |
| | Tloušťka | 2mm |
| | Komunikační systém | sériový přenos USB |
| Velikost kategorie | | 32" |
| LCD Panel | Technologie panelu | AMVA |
| | Velikost | Úhlopříčka: 31,5" (80cm) |
| | Rozteč bodů | 0,3637mm H × 0,3637mm V |
| | Jas | 500cd/m ² (Typický: bez dotykového panelu) 285cd/m ² (Výchozí / Úspora energie) |
| | Kontrastní poměr | 3000 : 1 (Typický) |
| | Pozorovací úhel | Horizontální: 178 stupňů, Vertikální: 178 stupňů (Typický) |
| | Doba odezvy | 8ms (Šedá-šedá) |
| Barvy displeje | | Přibližně 16,7 milionu |
| Sync Frequency | | Analogový: Horizontální: 30,0-83,0kHz, Vertikální: 50-76Hz Digitální: Horizontální: 30,0-83,0kHz, Vertikální: 23-76Hz |
| Maximální rozlišení | | 1920 × 1080, 2,1 MegaPixelů |
| Vstupní konektor | | VGA, HDMI×2, DisplayPort |
| Vstupní audio konektor | | mini jack |
| LAN | | RJ45 |
| Sériový port | | RS-232C In |
| Vstupní Sync Signál | | Samostatná sync: TTL, pozitivní nebo negativní |
| Vstupní video signál | | Analogový: 0,7Vp-p (Standard), 75Ω, pozitivní Digitální: HDMI1, HDMI2, DisplayPort |
| Vstupní audio konektor | | 2Vrms maximální |
| Konektor pro sluchátka | | mini jack |
| Reproduktory | | 8W×2 (Stereo reproduktory) |
| Maximální velikost obrazovky | | 698,40mm Š × 392,85mm V / 27,5" Š × 15,5" V |
| Napájení | | 100-240VAC, 50-60Hz, 1,2A |
| Spotřeba energie* | | 60W typický Pohotovostní režim: max. 1,5W, Vypnuto režim: max. 0,3W |
| Rozměry / Hmotnost netto | | 738,5 × 440,0 × 67,0mm / 29,1 × 17,3 × 2,6" (Š×V×H) 13,4kg / 29,5lbs |
| Provozní prostředí | Provoz: | Teplota 0 až 40°C / 32 až 104°F Vlhkost 10 až 90% (bez kondenzace) |
| | Skladování: | Teplota -20 až 60°C / 4 až 140°F Vlhkost 10 až 90% (bez kondenzace) |
| Schválení | | CE, UKCA, EAC, cULus |

POZNÁMKA * Periferní a zvukové zařízení USB není připojeno.

SPECIFIKACE : ProLite TF4339MSC-B1AG

| | | |
|------------------------------|--------------------|---|
| Dotyková obrazovka | Technologie | Kapacitní 12 bodů |
| | Propustnost světla | 84% |
| | Tvrdoost | 7H |
| | Tloušťka | 3mm |
| | Komunikační systém | sériový přenos USB |
| Velikost kategorie | | 43" |
| LCD Panel | Technologie panelu | AMVA |
| | Velikost | Úhlopříčka: 43" (108cm) |
| | Rozteč bodů | 0,4902mm H × 0,4902mm V |
| | Jas | 400cd/m ² (Typický: bez dotykového panelu) 230cd/m ² (Výchozí / Úspora energie) |
| | Kontrastní poměr | 4000 : 1 (Typický) |
| | Pozorovací úhel | Horizontální: 178 stupňů, Vertikální: 178 stupňů (Typický) |
| | Doba odezvy | 8ms (Šedá-šedá) |
| Barvy displeje | | Přibližně 16,7 milionu |
| Sync Frequency | | Analogový: Horizontální: 30,0-83,0kHz, Vertikální: 50-76Hz Digitální: Horizontální: 30,0-83,0kHz, Vertikální: 23-76Hz |
| Maximální rozlišení | | 1920 × 1080, 2,1 MegaPixelů |
| Vstupní konektor | | VGA, HDMI×2, DisplayPort |
| Vstupní audio konektor | | mini jack |
| LAN | | RJ45 |
| Sériový port | | RS-232C In |
| Vstupní Sync Signál | | Samostatná sync: TTL, pozitivní nebo negativní |
| Vstupní video signál | | Analogový: 0,7Vp-p (Standard), 75Ω, pozitivní Digitální: HDMI1, HDMI2, DisplayPort |
| Vstupní audio konektor | | 2Vrms maximální |
| Konektor pro sluchátka | | mini jack |
| Reproduktory | | 8W×2 (Stereo reproduktory) |
| Maximální velikost obrazovky | | 940,86mm Š × 529,25mm V / 37,0" Š × 20,8" V |
| Napájení | | 100-240VAC, 50-60Hz, 1,2A |
| Spotřeba energie* | | 60W typicky Pohotovostní režim: max. 1,5W, Vypnuto režim: max. 0,3W |
| Rozměry / Hmotnost netto | | 985,0 × 577,5 × 68,0mm / 38,8 × 22,7 × 2,7" (Š×V×H) 23,0kg / 50,7lbs |
| Provozní prostředí | | Provoz: Teplota 0 až 40°C / 32 až 104°F Vlhkost 10 až 90% (bez kondenzace) Skladování: Teplota -20 až 60°C / 4 až 140°F Vlhkost 10 až 90% (bez kondenzace) |
| Schválení | | CE, UKCA, EAC, cULus |

POZNÁMKA * Periferní a zvukové zařízení USB není připojeno.

ROZMĚRY : ProLite TF3239MSC

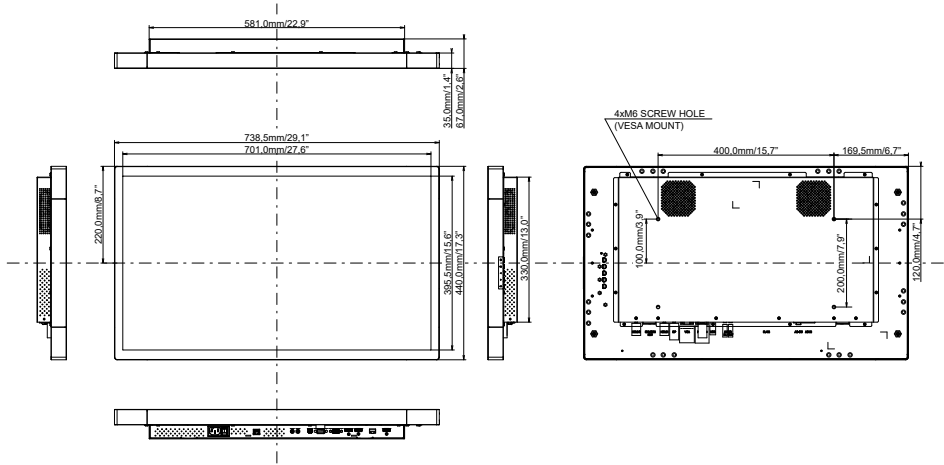

ROZMĚRY : ProLite TF4339MSC

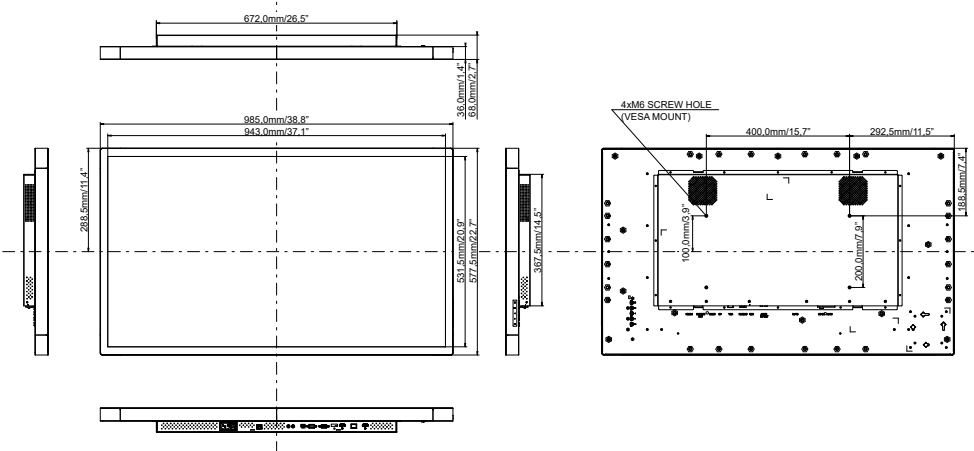

ODPOVÍDAJÍCÍ ČASOVÁNÍ

| Režim Video | | Horizontální frekvence | Vertikální frekvence | Dot Clock | |
|-------------|-------------|------------------------|----------------------|------------|------------|
| VESA | VGA | 640 × 480 | 31,469kHz | 59,940Hz | 25,175MHz |
| | | 720 × 400 | 31,467kHz | 70,080Hz | 28,320MHz |
| | SVGA | 800 × 600 | 37,879kHz | 60,317Hz | 40,000MHz |
| | XGA | 1024 × 768 | 48,363kHz | 60,004Hz | 65,000MHz |
| | | 1280 × 720 | 44,720kHz | 60,000Hz | 74,500MHz |
| | SXGA | 1280 × 1024 | 63,981kHz | 60,020Hz | 108,000MHz |
| | | | 79,976kHz | 75,025Hz | 135,000MHz |
| WSXGA+ | 1680 × 1050 | 65,290kHz | 59,954Hz | 146,250MHz | |
| Full HD | 1920 × 1080 | 67,500kHz | 60,000Hz | 148,500MHz | |
| SD | 480p | 60Hz | 31,469kHz | 59,940Hz | 27,000MHz |
| | 576p | 50Hz | 31,250kHz | 50,000Hz | 27,000MHz |
| HD | 720p | 50Hz | 37,500kHz | 50,000Hz | 74,250MHz |
| | 720p | 60Hz | 45,000kHz | 60,000Hz | 74,250MHz |
| | 1080p | 24Hz | 27,000kHz | 24,000Hz | 74,250MHz |
| | 1080p | 30Hz | 33,750kHz | 30,000Hz | 74,250MHz |
| | 1080p | 50Hz | 56,250kHz | 50,000Hz | 148,500MHz |
| | 1080p | 60Hz | 67,500kHz | 60,000Hz | 148,500MHz |