

# **GEBRUIKERSHANDLEIDING**

# ***Pro Lite***

## **LCD Monitor**

***Pro Lite T2752MSC***

NEDERLANDS

Dank u dat u voor deze iiyama LCD monitor heeft gekozen.

Wij raden u aan een paar minuten de tijd te nemen om deze korte maar complete handleiding zorgvuldig door te lezen, voordat u de monitor instaleert en inschakelt. Bewaar deze handleiding goed om later als referentie te gebruiken.

## CONFORMITEITSVERKLARING CE-MARKERING

Deze LCD monitor voldoet aan de eisen van EG/EU-richtlijn 2014/30/EU "EMC-richtlijn", 2014/35/EU "Richtlijn ten aanzien van laagspanning", 2009/125/EG "ErP-richtlijn" en 2011/65/EU "RoHS-richtlijn".

Het niveau van de elektromagnetische gevoeligheid is zo gekozen dat bij aansluiting op het openbare laagspanningsnet zowel binnen als buiten een goede werking wordt verkregen in woongebieden, op bedrijfsterreinen, gebieden met lichte industrie en bij kleinschalige ondernemingen.

IYAMA CORPORATION: Wijkemeerstraat 8, 2131 HA Hoofddorp, The Netherlands

Modelnr. : PLT2752M



Wij bevelen recycling van gebruikte producten aan. Neemt u hiervoor contact op met uw dealer of het iiyama service center. Informatie over recycling kunt u verkrijgen via het internet op het volgende adres: <https://iiyama.com>  
U kunt vanuit hier toegang verkrijgen tot de web pagina's van verschillende landen.

- Wij behouden ons het recht voor om specificaties zonder voorafgaand bericht te wijzigen.
- Alle handelsmerken die in deze gebruikershandleiding worden gebruikt zijn het eigendom van de respectieve eigenaars daarvan.
- EPREL registratienummer T2752MSC-B1 : 1824494, T2752MSC-W1 : 1824496

# INHOUDSOPGAVE

|   |    |
|---|----|
| VEILIGHEIDSVOORSCHRIFTEN.....                   | 1  |
| VOORZORGSMAATREGELEN .....                      | 1  |
| SPECIALE OPMERKINGEN OVER LCD MONITOREN.....    | 3  |
| KLANTENSERVICE .....                            | 3  |
| REINIGING.....                                  | 4  |
| VOORDAT U DE MONITOR GEBRUIKT .....             | 5  |
| EIGENSCHAPPEN .....                             | 5  |
| DE INHOUD VAN HET PAKKET CONTROLEREN.....       | 5  |
| INSTALLATIE .....                               | 6  |
| DE STANDAARD INSTALLEREN EN VERWIJDEREN .....   | 7  |
| BESTURINGSELEMENTEN EN AANSLUITINGEN .....      | 8  |
| DE MONITOR AANSLUITEN .....                     | 9  |
| INSTELLING VAN DE COMPUTER.....                 | 11 |
| DE KIJKHOEK AANPASSEN .....                     | 13 |
| DE MONITOR GEBRUIKEN .....                      | 14 |
| INHOUD VAN HET AANPASSINGSMENU .....            | 15 |
| STANDBY FUNCTIE .....                           | 22 |
| PROBLEMEN OPLOSSEN .....                        | 23 |
| RECYCLE-INFORMATIE .....                        | 24 |
| BIJLAGE.....                                    | 25 |
| SPECIFICATIES :                                 |    |
| ProLite T2752MSC-B1 / ProLite T2752MSC-W1 ..... | 25 |
| AFMETINGEN .....                                | 26 |
| ONDERSTEUNENDE TIMING.....                      | 26 |

# VEILIGHEIDSVOORSCHRIFTEN

## VOORZORGSMAATREGELEN

### WAARSCHUWING

#### GEBRUIK DE MONITOR NIET ALS U PROBLEMEN VERMOEDT

Als u abnormale verschijnselen opmerkt, zoals rook, vreemde geluiden of dampen, moet u onmiddellijk de stekker van de monitor uit het stopcontact halen en contact opnemen met uw dealer of met Iiyama. Het is erg gevaarlijk de monitor nog langer te gebruiken, dit kan brand of elektrische schokken veroorzaken.

#### VERWIJDER NOOIT DE BEHUIZING

Binnen in de monitor bevinden zich hoogspanningscircuits. Als u de behuizing verwijdert, loopt u het risico op brand of elektrische schokken.

#### PLAATS GEEN VOORWERPEN IN DE MONITOR

Plaats geen voorwerpen in de monitor en mors geen vloeibare stoffen zoals water in de monitor. Als dit per ongeluk toch gebeurt, moet u onmiddellijk de stekker van uw monitor uit het stopcontact halen en contact opnemen met uw dealer of met Iiyama. Als u de monitor gebruikt terwijl er zich een voorwerp in bevindt, kan dit brand, elektrische schokken of schade veroorzaken.

#### PLAATS DE MONITOR OP EEN VLAKE, STABIELE OPPERVLAK

De monitor kan, als hij valt of gevallen is, letsel veroorzaken.

#### GEBRUIK DE MONITOR NIET IN DE BUURT VAN WATER

Gebruik de monitor niet op een plaats waar er water op de monitor terecht kan komen. Dit kan brand of elektrische schokken veroorzaken.

#### GEBRUIK DE OPgegeven VOEDING

Zorg ervoor dat u de monitor alleen gebruikt met de opgegeven voeding. Gebruik van de onjuiste voeding zal defecten veroorzaken en kan brand of elektrische schokken tot gevolg hebben.

#### BESCHERM DE KABELS

Trek niet aan het netsnoer of de signaalkabel. Zorg ervoor dat deze kabels niet worden geknikt en dat de monitor of andere zware voorwerpen niet op de kabels worden geplaatst. Als een kabel beschadigd is, kan dat brand of elektrische schokken tot gevolg hebben.

#### ONGUNSTIGE WEERSOMSTANDIGHEDEN

Het is raadzaam om de monitor niet te gebruiken tijdens zware storm. De herhaalde stroomonderbrekingen kunnen defecten veroorzaken. Het is ook raadzaam om tijdens deze omstandigheden de stekker niet aan te raken omdat dit elektrische schokken kan veroorzaken.

### PLAATSING

Zet de monitor niet op een plaats waar plotselinge temperatuurschommelingen kunnen optreden, of in vochtige, stoffige of rokerige ruimten. Dit kan brand, elektrische schokken of schade veroorzaken. Vermijd ook ruimten waar de zon of ander licht rechtstreeks op de monitor kan schijnen.

### PLAATS DE MONITOR NIET OP EEN GEVAARLIJKE PLEK

Als de monitor niet op een geschikte positie geplaatst is kan de monitor omvallen en letsel tot gevolg hebben. Zorg er ook voor dat er geen zware voorwerpen op de monitor geplaatst worden en zorg ervoor dat kinderen niet aan de kabels kunnen trekken en daardoor letsel oplopen.

### ZORG VOOR EEN GOEDE VENTILATIE

Er zijn ventilatie-openingen aangebracht om te voorkomen dat de monitor oververhit raakt. Als de openingen worden afgedekt of als er een voorwerp in de buurt van de openingen wordt geplaatst kan brand ontstaan. Plaats de monitor in verband met de luchtcirculatie ten minste 10cm (4 inches) van de muur af. Bij het verwijderen van de monitorvoet kunnen de ventilatiesleuven aan de achterkant van de monitor worden geblokkeerd. Dit kan de monitor overhitten en brand of schade veroorzaken. Zorg voor voldoende ventilatie bij het verwijderen van de monitorvoet. Als u de monitor gebruikt terwijl deze achterover is gekanteld, op zijn zij ligt of ondersteboven staat, of als de monitor op vloerbedekking of een zachte ondergrond geplaatst wordt, kan ook schade ontstaan.

### HAAL DE STEKKERS LOS ALS U DE MONITOR VERPLAATST

Zet de monitor uit en haal de stekker uit het stopcontact en zorg ervoor dat de signaal kabel niet aangesloten zijn als u de monitor verplaatst. Anders kan dit brand of elektrische schokken tot gevolg hebben.

### HAAL DE STEKKER UIT HET STOPCONTACT

Om ongelukken te voorkomen is het raadzaam om de stekker van de monitor uit het stopcontact te halen als u de monitor lange tijd niet gebruikt.

### TREK AAN DE STEKKER, NIET AAN HET SNOER

Als u het netsnoer of de signaalkabel wilt verwijderen, moet u het snoer altijd bij de stekker vastpakken. Trek nooit aan de kabel zelf, dit kan brand of elektrische schokken veroorzaken.

### RAAK DE STEKKER NIET MET NATTE HANDEN AAN

Het in of uit het stopcontact halen van de stekker met natte handen kan elektrische schokken veroorzaken.

### ALS U DE MONITOR OP UW COMPUTER PLAATST

Zorg ervoor dat de computer sterk genoeg is om het gewicht van de monitor te dragen, dit kan schade aan uw computer veroorzaken.

### OPMERKING AANGAANDE 24/7-GEBRUIK

Dit product is niet specifiek ontworpen voor 24/7-gebruik onder alle denkbare omstandigheden.

### GEBRUIK GEEN ALCOHOL OF DESINFECTIEMIDDELEN OP DE MONITOR

Spuut geen alcohol of desinfectieermiddelen direct op de monitor en gebruik deze ook niet in de buurt van de monitor. Veeg de monitor ook niet af met een doek of doekje dat alcohol of desinfectieermiddelen bevat. Deze kunnen verkleuring, verslechtering of barsten van de behuizing veroorzaken, de oppervlaktebehandeling van het Touchpaneel beschadigen en componenten aantasten.

## OVERIGE

### ERGONOMISCHE AANBEVELINGEN

Om vermoeide ogen te voorkomen, moet u de monitor niet gebruiken tegen een lichte achtergrond of in een donkere ruimte. Voor optimaal comfort moet u de monitor net onder het oogniveau plaatsen en moet de afstand tussen uw ogen en de monitor 40-60 cm zijn. Als u langere tijd achter de monitor zit is het raadzaam om 10 minuten per uur rust te nemen. Continue kijken naar het beeldscherm kan vermoeidheid van de ogen veroorzaken.

## SPECIALE OPMERKINGEN OVER LCD MONITOREN

De volgende verschijnselen zijn normaal en geven geen probleem aan:

### OPMERKING

- Als u de LCD-monitor voor de eerste keer aanzet, kan het voorkomen dat het beeld niet in het weergavegebied past van het type computer dat u gebruikt. In dat geval moet u de beeldpositie instellen.
- Het kan zijn dat de helderheid niet over het hele scherm gelijk is. Dit is afhankelijk van het patroon dat u voor het bureaublad gebruikt.
- Als gevolg van de aard van het LCD scherm is het mogelijk dat er een nabeeld van het vorige scherm blijft staan na verandering van het beeld, wanneer hetzelfde beeld enkele uren zichtbaar is. In dit geval wordt het scherm langzaam hersteld door het beeld te veranderen of de LCD voor enkele uren uit te zetten.

## KLANTENSERVICE

### OPMERKING

- Als u het apparaat voor onderhoud moet retourneren en u de originele verpakking niet meer hebt, moet u het apparaat niet in een andere verpakking versturen. Neem contact op met de dichtstbijzijnde iiyama vestiging of dealer voor advies of vervangende verpakking.

## REINIGING

### WAAR-SCHUWING

- Als er tijdens het schoonmaken voorwerpen of vloeistoffen in de monitor terecht komen, moet u onmiddellijk de stekker uit het stopcontact halen en contact opnemen met uw dealer of met iiyama.
- Zet om veiligheidsredenen de monitor uit en haal de stekker uit het stopcontact, voordat u de monitor gaat reinigen.

### PAS OP

- Smit geen alcohol of desinfectiemiddelen direct op de monitor en gebruik deze ook niet in de buurt van de monitor. Veeg de monitor ook niet af met een doek of doekje dat alcohol of desinfectiemiddelen bevat. Deze kunnen verkleuring, verslechtering of barsten van de behuizing veroorzaken, de oppervlaktebehandeling van het Touchpaneel beschadigen en componenten aantasten.
- Om mogelijke schade aan de monitor (Touchpaneel / behuizing / connectoren) of accessoires te voorkomen, mag u nooit de volgende sterke oplosmiddelen of reinigingsdoekjes gebruiken. Deze kunnen verkleuring, verslechtering of barsten van de behuizing veroorzaken, de oppervlaktebehandeling van het Touchpaneel beschadigen en componenten aantasten.

|   |   |
|---|---|
| Benzine   | Hypochloorzuurwater                       |
| Verdunner   | Zure of alkalische oplosmiddelen          |
| Alcohol   | Was                                       |
| Bleekmiddel   | Schuurmiddelen                            |
| Peroxide  | Reinigingsmiddelen voor kantoorapparatuur |
| Aceton  | Glasreiniger                              |
| Methyleen chloride                                  | Zakdoekpapier                             |
| Tolueen   | Vochtige doekjes                          |
| Ammoniak  | Chemische doekjes                         |
| Natriumhypochlorietoplossing<br>(Chloorbleekmiddel) | Reinigingspapier                          |
|   | enz.                                      |

### OPMERKING

- Zorg ervoor dat u de beschermlaag van het Touchpaneel niet beschadigt door met een hard voorwerp te krabben of te wrijven.
- Laat het Touchpaneel niet nat achter. Als er waterdruppels of iets dergelijks op komt, veeg deze dan onmiddellijk af met een droge, zachte doek. Als het blijft zitten, kan dit verkleuring of vlekken op het Touchpaneel veroorzaken. Bovendien kan het binnendringen van vocht in de monitor schade veroorzaken.
- Als de behuizing gedurende een lange periode contact maakt met een product van rubber of plastic, kan dit de verf van de behuizing aantasten.

**Regelmatig onderhoud** Veeg de behuizing voorzichtig af met een zachte, droge en schone doek. Als uw monitor bijzonder vuil is, doop de doek dan in een mild reinigingsmiddel dat grondig verdund is met water, wring hem goed uit en veeg dan het vuil af. Veeg vervolgens direct af met een zachte, droge doek.

**Alcohol desinfectie** Alcohol desinfectie kan verkleuring, verslechtering of barsten van de behuizing veroorzaken, de oppervlaktebehandeling van het Touchpaneel beschadigen en componenten aantasten. We raden daarom aan om uw handen te desinfecteren, weg van de monitor, voor en na gebruik.

Als u de monitor toch absoluut met alcohol moet desinfecteren, dient u voorafgaand kennis te nemen van bovenstaande waarschuwingen en voorzorgsmaatregelen. Vermijd ook frequente alcohol desinfectie.

# VOORDAT U DE MONITOR GEBRUIKT

## EIGENSCHAPPEN

- ◆ Ondersteunt resoluties tot 1920 x 1080
- ◆ Hoog contrast 1000:1 (Typisch), Verh. Contrast verrichting voorhanden / Helderheid 360cd/m<sup>2</sup> (Typisch: Met Touch Paneel)
- ◆ Blue Light Reducer
- ◆ Digital Character Smoothing
- ◆ Stereo luidsprekers  
2 x 1W stereo luidsprekers
- ◆ Standby Functie
- ◆ Voldoet aan de VESA montagestandaard (100mm×100mm)
- ◆ Opening voor beveiliging

## DE INHOUD VAN HET PAKKET CONTROLEREN

De volgende accessoires bevinden zich in de verpakking. Controleer of deze allemaal aanwezig zijn. Als er iets ontbreekt of beschadigd is, gelieve u contact op te nemen met uw plaatselijke iiyama-dealer of de regionale iiyama-vestiging.

- |                          |                                     |                    |
|--------------------------|-------------------------------------|--------------------|
| ■ Stroomkabel*           | ■ HDMI-kabel                        | ■ USB-kabel        |
| ■ Monitorvoet            | ■ Monitorvoet-Basis met een schroef | ■ Schroevendraaier |
| ■ Veiligheidsinstructies | ■ Snel-start-handleiding            |                    |

### PAS OP

\* Alle garanties en waarborgen vervallen voor problemen of schade veroorzaakt door een stroomkabel die niet geleverd is door iiyama.

Gebruik een goedgekeurd stroomkabel groter of gelijk aan H05VVf, 3G, 0.75mm<sup>2</sup>.



## INSTALLATIE

- PAS OP**
- Overtuig uzelf voordat u gaat installeren, dat de betreffende muur, plafond of bureaublad arm bestand is tegen het gewicht van de te installeren monitor met de te gebruiken beugel.
  - Dit product kan niet worden gebruikt met het monitorscherm naar beneden gericht.

### < VESA MUURBEUGEL >

- PAS OP**
- Als u de VESA muurbeugel gebruikt hou dan rekening met de dikte van het beugelstation, draait u de M4-schroeven (4 stuks) vast met een lengte van "L" van 10mm om de monitor vast te zetten. Als u de schroef er verder in draait kan dat elektrische schokken of schade veroorzaken door het in contact komen met de elektrische onderdelen binnen in de monitor.

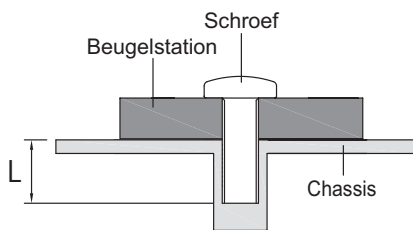

### [DE MONITOR ROTEREN]

De monitor is zo ontworpen dat deze de landscape- stand gebruikt kan worden.

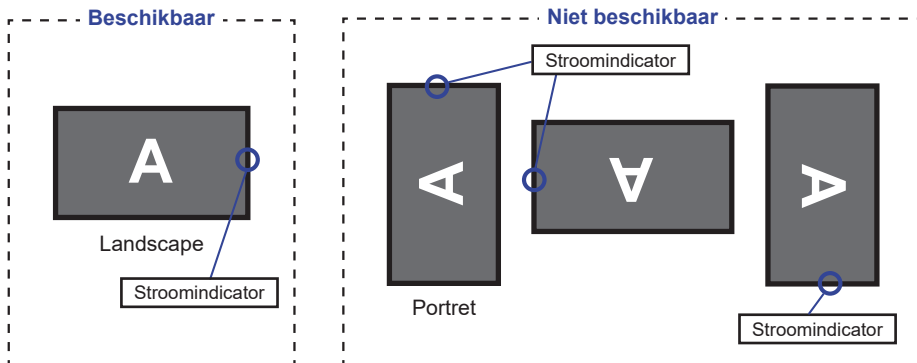

## DE STANDAARD INSTALLEREN EN VERWIJDEREN

### PAS OP

- Plaats de monitor op een stabiele ondergrond. De monitor kan letsel of schade veroorzaken als deze omvalt.
- Stoot niet tegen de monitor. Dit kan schade veroorzaken.
- Alvorens de voet te verwijderen, of te monteren, eerst de aansluitkabels verwijderen om elektrische schokken en/of schade te voorkomen.

### <Installatie>

- ① Plaats een zachte doek op tafel voordat u begint zodat de monitor niet kan worden bekrast. Leg de monitor plat op tafel met het beeldscherm naar beneden.
- ② Houd de monitor vast en duw de Monitorvoet. Met de meegeleverde schroeven en schroevendraaier vergrendelt u deze.

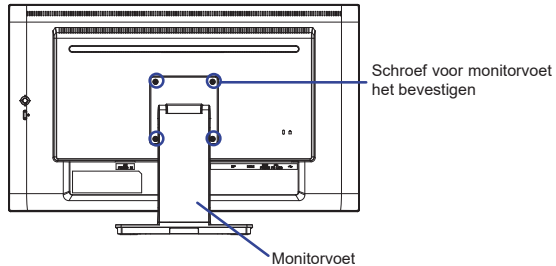

- ③ Gebruik de meegeleverde "vleugel-schroef" ter bevestiging van de Monitorvoet-basist aan de Monitorvoetkolom.

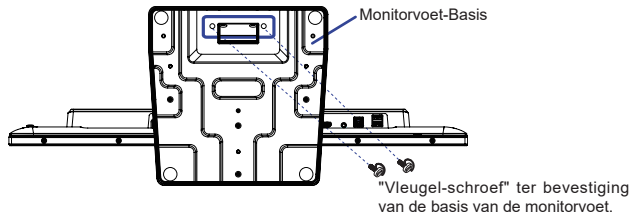

### <Verwijderen>

- ① Plaats een zachte doek op tafel voordat u begint zodat de monitor niet kan worden bekrast. Leg de monitor plat op tafel met het beeldscherm naar beneden.
- ② Draai de 'vleugel-schroef' los om de Monitorvoet van de Monitorhals te verwijderen.
- ③ Draai de schroeven met de meegeleverde schroevendraaier los om de Monitorhals van monitor te verwijderen.

## BESTURINGSELEMENTEN EN AANSLUITINGEN

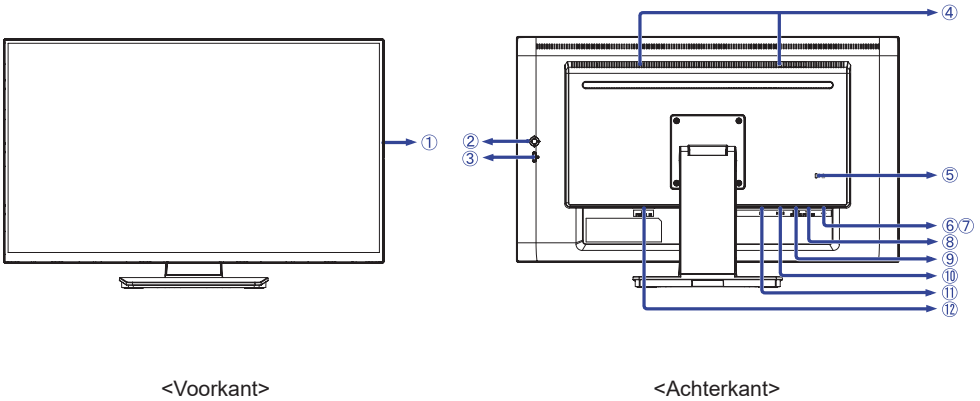

<Voorkant>

<Achterkant>

### ① Aan/uit indicator

**OPMERKING** Blauw: Normaal gebruik  
Oranje: Standby modus

### ② Joystick

Druk / Bevestig

Rechts / Volume [▶] \*1,2

Links / Eco / Verlaat [◀] \*1,2

Omhoog / Ingangsselectie [▲] \*1

Omlaag [▼]

### ③ Aan/uit knop (⏻)

### ④ Luidsprekers

### ⑤ Bevestiging voor veiligheidsslot

**OPMERKING** U kunt een veiligheidsslot en -kabel bevestigen zodat de monitor niet zonder uw toestemming kan worden verwijderd.

### ⑥ USB-DOWN-aansluiting (🔌 USB3,2 Gen 1: 5Gbps, 5V, 900mA)

### ⑦ USB-DOWN-aansluiting (🔌 USB3,2 Gen 1: 5Gbps, 5V, 900mA)

### ⑧ USB-UP-aansluiting (🔌 PC USB)

### ⑨ Koptelefoon-aansluiting (EARPHONE)

**OPMERKING** De juiste werking van aangesloten externe apparaten, behalve hoofdtelefoons, kan niet worden gegarandeerd.

### ⑩ HDMI-aansluiting (HDMI)

### ⑪ DisplayPort-aansluiting (DP)

### ⑫ Stroomaansluiting (~ : Wisselstroom) (AC POWER IN)

\*1 U kunt de menu-items overslaan en direct een instelling bekijken en wijzigen.

\*2 Richting bij het bekijken van het scherm vanaf de voorkant

## DE MONITOR AANSLUITEN

- ① Controleer of zowel computer als monitor zijn uitgeschakeld.
- ② Sluit de computer aan op de monitor met de signaalkabel.
- ③ Sluit de computer op de monitor aan met de USB kabel.
- ④ Sluit de stroomkabel eerst op de monitor aan en vervolgens op de stroombron.
- ⑤ De monitor en computer kunnen nu aangezet worden.

- OPMERKING**
- Zorg ervoor dat de gebouwinstallatie een installatieautomaat van 120/240V, 20A (maximum) heeft.
  - De signaalkabel voor het aansluiten van computer en monitor kan verschillen, afhankelijk van het type computer. Een onjuiste verbinding kan zowel monitor als computer ernstig beschadigen. De bij de monitor geleverde kabel is voor een standaard aansluiting. Als een speciale kabel nodig is neemt u contact op met uw iiyama-dealer of plaatselijk iiyama-kantoor.
  - Apparatuur van het type klasse I moet worden aangesloten op een geaard contact.
  - Het stopcontact moet zich in de buurt van het apparaat bevinden en gemakkelijk toegankelijk zijn.
  - Overmatige geluidsdruk van hoofdtelefoons kan gehoorbeschadiging veroorzaken.

[Voorbeeld van aansluiting]

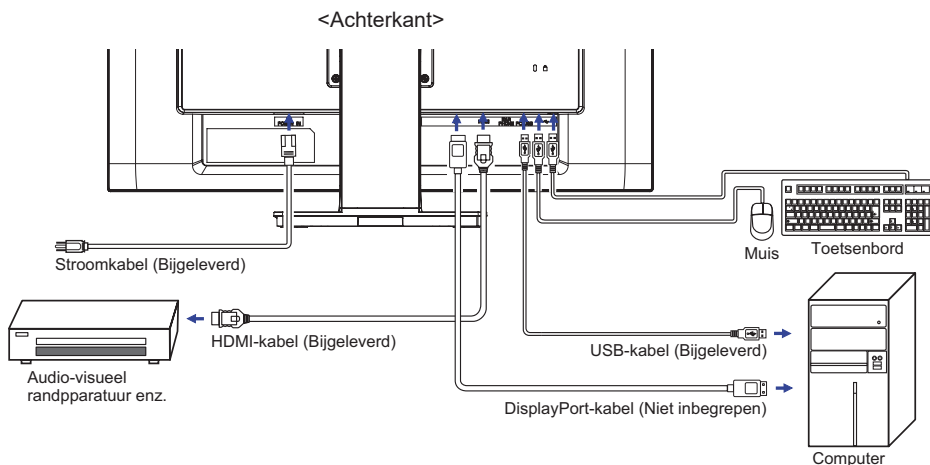

## [ Verzamel kabels ]

Sluit de kabels aan en voer deze door het kabelgat.

Het verwijderen van de kabelafdekking van de stand-hals maakt het gemakkelijker.

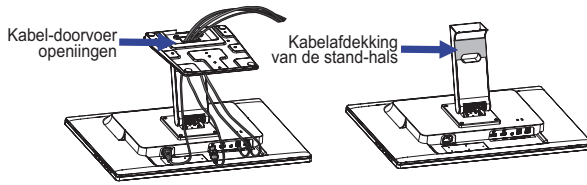

## INSTELLING VAN DE COMPUTER

### ■ Signaaltiming

Verander de waarde in de gewenste signaaltiming zoals aangegeven op pagina 26: ONDERSTEUNENDE TIMING.

### ■ TOUCH support operation system

|                    | Muis                          | Digitizer                        | Bewegingen*   |
|--------------------|-------------------------------|----------------------------------|---|
| Windows8/8.1/10/11 | ×                             | ○                                | ○   |
| Windows7           | ×                             | ○                                | ○   |
| Windows Vista      | ×                             | ○                                | ×   |
| Windows XP         | ○                             | ×                                | ×   |
| Mac OS/OS X        | ×                             | ×                                | ×   |
| Linux              | △                             | ×                                | ×   |
| Android            | ×                             | ×                                | ×   |
| Funcities          | Klik<br>Slepen<br>Dubbel-klik | Tikken<br>Visuele terugkoppeling | Digitizer functies<br>Druk en tik, roteer, zoom-in/-uit |

De OS versies die niet genoemd zijn, worden niet ondersteund.

○ : Ondersteund × : Niet ondersteund

△ : Afhankelijk van welke Linux-ondersteuning van OS-versie

\* Bewegingen kunnen worden ondersteund door toepassingsprogramma's.

## ■ Toets op Invoerinstellingen in Dual Screen-modus

① Sluit eerst de primaire monitor aan op de computer.

Ga naar: Configuratiescherm > Hardware en geluid > Tablet-PC Instellingen > Beeldscherm > Instellingen

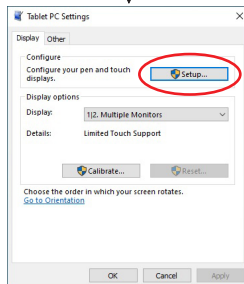
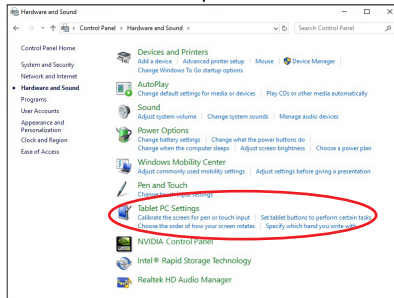
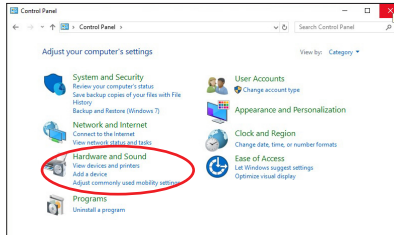

Het volgende bericht verschijnt op het scherm. Volg de instructies.

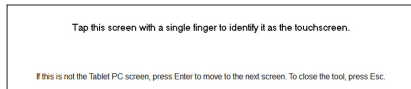

② Sluit, na instelling ①, een tweede monitor aan en voer de installatie uit zoals in ①.

### OPMERKING

De monitoren worden herkend als dual-display en de touch-bediening kan niet op twee monitoren tegelijk worden uitgevoerd.

U kunt de touch-bediening slechts op één van de monitoren uitvoeren.

## DE KIJKHOEK AANPASSEN

- Voor optimaal comfort wordt u aangeraden recht voor de monitor te gaan zitten.
- Houd de standaard zo dat de monitor niet kantelt als u de hoek van de monitor aanpast.
- U kunt de monitor maximaal 90° naar boven en 5° naar beneden worden gedraaid.

### OPMERKING

- Raak het LCD-scherm niet aan terwijl u de hoek aanpast. Hierdoor kan schade ontstaan of kan het LCD-scherm breken.
- Let erop dat uw vinger of hand niet bekneld raakt als u de hoek aanpast.

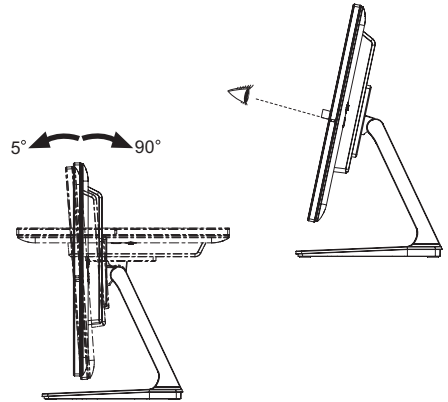



# DE MONITOR GEBRUIKEN

De iiyama LCD-monitor is voor het beste beeld ingesteld op de ONDERSTEUNENDE TIMING die op pagina 26 te zien is. U kunt het beeld zelf aanpassen via de knoppen zoals hieronder is aangegeven.

- 1 Druk op de Knop ① om de On Screen Display functie in te schakelen. Extra menu-items kunnen worden opgeroepen met de ▲ / ▼ toetsen.



- 2 Selecteer het menu-item met het pictogram van de gewenste aanpassing. Druk op de Knop ② . Gebruik vervolgens de ▲ / ▼ toetsen om het pictogram van de gewenste aanpassing te markeren.
- 3 Druk nogmaals op de Knop ② . Gebruik de ▲ / ▼ toetsen om de gewenste aanpassing of instelling te maken.
- 4 Druk op de knop ① om het menu te verlaten, en de gemaakte instellingen worden automatisch opgeslagen.

Wilt u bijvoorbeeld de OSD verticale positie aanpassen, selecteer dan het menu-item Image Setup en druk vervolgens op de Knop ② .

Selecteer vervolgens V.Positie met de ▲ / ▼ toetsen. Druk nogmaals op de Knop ② . Gebruik vervolgens de ▲ / ▼ toetsen om de instelling van de OSD verticale positie te veranderen. De OSD verticale positie van het algehele beeldscherm verandert dan terwijl u dit doet.

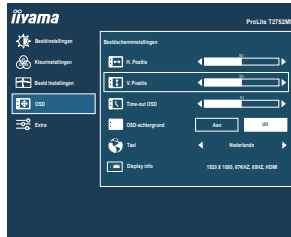

Druk tenslotte op de Knop ① , waardoor het aanpassen stopt en de veranderingen in het geheugen worden opgeslagen.

## OPMERKING

- Als tijdens het aanpassen een tijdlang geen knop wordt ingedrukt, verdwijnt de OSD als de tijd die is ingesteld bij Time-out OSD is verstreken. Ook, kan de knop ① worden gebruikt om vorig menu terug te keren en de Vertoning Op scherm uit te zetten.
- Alle veranderingen worden automatisch in het geheugen opgeslagen als de OSD verdwijnt. Schakel niet de stroom uit als u het menu gebruikt.
- Hebben alle items slechts één instelling die van toepassing is op alle signaaltimings.

## INHOUD VAN HET AANPASSINGSMENU



### Beeldinstellingen Picture Adjust

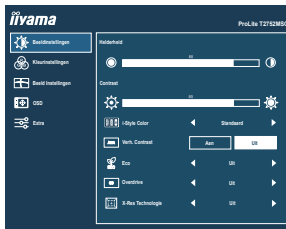

| Aanpassingsitem  | Probleem / Optie      | In te drukken toetsen  |
|--|-----------------------|--|
| Helderheid *1,2<br>Brightness  | Te donker<br>Te licht | ← ▲<br>← ▼   |
| Contrast *1<br>Contrast  | Te vaag<br>Te intens  | ← ▲<br>← ▼   |
| i-Style Color *1,2,3<br>i-Style Color  | Uit<br>Off            | Valt terug naar de vooraf ingestelde kleurinstelling, niet naar de i-style instelling. |
|  | Standaard<br>Standard | Voor het algemene venstersmilieu en monitor standaard plaatsen.                        |
|  | Spel<br>Game          | Voor het spelmilieu van PC.  |
|  | Bioscoop<br>Cinema    | Voor film en videomilieu.  |
|  | Landschap<br>Scenery  | Voor het weergeven van beelden van landschappen.                                       |
|  | Tekst<br>Text         | Voor tekst het uitgeven en het bekijken in een tekstverwerkingsmilieu.                 |
| Verh. Contrast *1<br>Adv. Contrast   | Aan<br>On             | Vergroot contrast  |
|  | Uit<br>Off            | Normaal contrast   |
| <b>OPMERKING</b> Verh. Contrast en verbetert het contrast en verbetert ook de helderheid ten aanzien van het beeld.<br>Het aanpassen van Contrast, Helderheid, i-Style Color, Eco, Gamma en Kleurtemp. (Color Temp.) is niet mogelijk indien Verh. Contrast actief is. |                       |  |
| Eco *1<br>Eco  | Uit<br>Off            | Normale  |
|  | Modus1<br>Mode1       | Helderheid van back-light wordt verminderd.  |
|  | Modus2<br>Mode2       | Helderheid van back-light wordt meer verminderd dan Modus1.                            |
|  | Modus3<br>Mode3       | Helderheid van back-light wordt meer verminderd dan Modus2.                            |

### Direct



U kunt de menu-items overslaan en een optieschema rechtstreeks direct weergeven via de volgende toetsen.

- Eco: Druk op de ▲ toets als het menu niet is weergegeven.

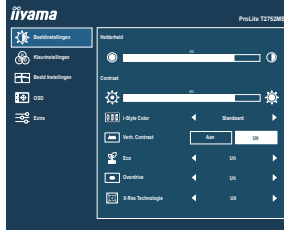

## Beeldinstellingen Picture Adjust



| Aanpassingsitem                       | Probleem / Optie   | In te drukken toetsen  |
|---------------------------------------|--|--|
| Overdrive* <sup>4</sup><br>Overdrive  | Uit Off / 1 / 2 / 3 / 4 / 5<br>Het zal de grijze tijd van de niveaureactie van het LCD paneel verbeteren. Een hoger niveau resulteert in sneller de reactietijd. |   |
| X-Res Technologie<br>X-Res Technology | Uit Off  | Normal   |
|                                       | Zacht Soft   | Verbeterd de afbeelding qua vloeiende randen en inhoud-scherpte na vergroting.   |
|                                       | Gemiddeld Middle   | Versterkt verbetering t.o.v. "Zacht"-modus.  |
|                                       | Scherp Hard  | Versterkt verbetering t.o.v. "Gemiddeld"-modus.  |

\*<sup>1</sup> De beschikbaarheid van elk item hangt af van welk item is geactiveerd. Zie pagina 20 Functie Correlatie Matrix voor meer informatie.

\*<sup>2</sup> Pas de Helderheid als u het beeldscherm in een donkere kamer gebruikt en het scherm te licht is.

\*<sup>3</sup> i-Style Color kan niet worden aangepast indien de Blue Light Reducer is ingeschakeld.

\*<sup>4</sup> Wanneer Overdrive wordt geactiveerd, zal een of ander niveau van beeldbehoud worden veroorzaakt.



# Kleurinstellingen \*1 Color Settings

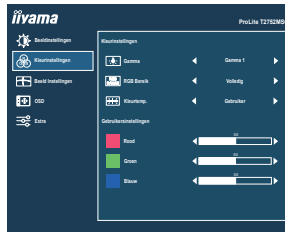

| Aanpassingsitem              | Probleem / Optie |         | In te drukken toetsen              |                      |  |  |
|------------------------------|------------------|---------|------------------------------------|----------------------|--|--|
| Gamma *2<br>Gamma            | Gamma 1          | Gamma 1 | Hoog contrast                      |                      |  |  |
|                              | Gamma 2          | Gamma 2 | Normaal                            |                      |  |  |
|                              | Gamma 3          | Gamma 3 | Donker                             |                      |  |  |
| RGB Bereik<br>RGB Range      | Volledig         | Full    | Voor volledige kleurbereik signaal |                      |  |  |
|                              | Beperkt          | Limited | Voor beperkte kleurbereik signaal  |                      |  |  |
| Kleurtemp. *2<br>Color Temp. | Gebruiker        | User    | Rood<br>Groen<br>Blauw             | Te weinig<br>Te veel |  |  |
|                              |                  | Koel    | Cool                               | Koele kleur          |  |  |
|                              |                  | Normaal | Normal                             | Normale kleur        |  |  |
|                              | Warm             | Warm    | Warme kleur                        |                      |  |  |



\*1 Kleurinstellingen (Color Settings) kan niet worden aangepast indien de Blue Light Reducer is ingeschakeld.

\*2 De beschikbaarheid van elk item hangt af van welk item is geactiveerd. Zie pagina 20 Functie Correlatie Matrix voor meer informatie.

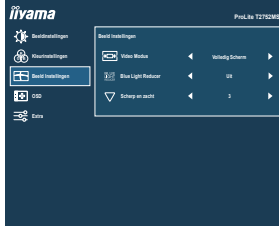

## Beeld Instellingen Image Settings









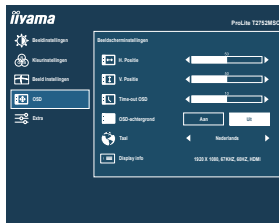



| Aanpassingsitem   | Probleem / Optie  |   | In te drukken toetsen   |
|---|---|---|---|
| Video Modus * <sup>1</sup><br>Video Mode Adjust         | Volledig Scherm Full  | Volledig beeld weergave                         |   |
|   | Beeldverhouding Aspect  | Expansie van beeld met behoud van aspect ratio. |   |
| Blue Light Reducer * <sup>2</sup><br>Blue Light Reducer | Uit Off   | Normaal   |   |
|   | Modus 1 Mode1   | Blue Light is gereduceerd.                      |   |
|   | Modus 2 Mode1   | Blue Light is meer gereduceerd dan Modus 1.     |   |
| Scherp en zacht * <sup>1</sup><br>Sharp and Soft        | 1 / 2 / 3 / 4 / 5 / 6   |   |   |
|   | U kunt de beeldkwaliteit veranderen van 1 tot 6 (scherp tot zacht). Druk op de ▲ toets om de beeldkwaliteit oplopend te veranderen. Druk op de ▼ toets om de beeldkwaliteit aflopend te veranderen. |   |    |





\*<sup>1</sup> Wanneer de ingang van de videoresolutie 4:3, 5:4 of 16:10 is, kan het beeld weergegeven worden in het midden van het beeldscherm met een hoogte/breedteverhouding van 4:3, 5:4 of 16:10. Deze functie wordt ingeschakeld wanneer de beeldschermshaling behouden blijft of wanneer de schaalmodus of schaaloptie is geselecteerd op de GPU.

\*<sup>2</sup> Blue Light Reducer kan niet worden ingeschakeld wanneer i-Style Color, Verh. Contrast of Eco reeds ingeschakeld zijn.

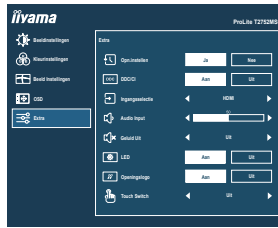

| Aanpassingsitem                       | Probleem / Optie   |  | In te drukken toetsen  |            |
|---------------------------------------|--|--|--|------------|
| H. Positie<br>OSD Horizontal Position | OSD staat te veel links<br>OSD staat te veel rechts  |  |  <br>  |            |
| V. Positie<br>OSD Vertical Position   | OSD staat te laag<br>OSD staat te hoog   |  |  <br>  |            |
| Time-out OSD<br>OSD Time              | U kunt de tijdsduur van het OSD scherm instellen tussen 5 en 60 seconden.  |  |  <br>   |            |
| OSD-achtergrond<br>OSD Background     | Aan <b>On</b>  | De achtergrond van OSD is transparant gemaakt. |  |            |
|                                       | Uit <b>Off</b>   | De achtergrond van OSD weer instellen.         |  |            |
| Taal<br>Language                      | English  | Engels   | Česky  | Tsjechisch |
|                                       | Français   | Frans  | Italiano   | Italiaans  |
|                                       | Deutsch  | Duits  | Русский  | Russisch   |
|                                       | Nederlands   | Nederlands                                     | 日本語  | Japans     |
|                                       | Polski   | Pools  |  |            |
| Display info<br>Display Information   | Geeft informatie weer over het huidige invoersignaal van de grafische kaart van de computer.<br><div style="background-color: #0056b3; color: white; padding: 2px; display: inline-block;"><b>OPMERKING</b></div><br>Zie de handleiding van de grafische kaart voor meer informatie over het veranderen van resolutie en vernieuwingsfrequentie. |  |  |            |



| Aanpassingsitem  | Probleem / Optie |   | In te drukken toetsen  |
|--|------------------|---|--|
| Opn. instellen<br>Reset  | Ja <b>Yes</b>    | Standaardwaarden worden hersteld.                                 |  |
|  | Nee <b>No</b>    | Terug naar menu.  |  |
| DDC/CI<br>DDC/CI   | Aan <b>On</b>    | DDC/CI is ingeschakeld.   |  |
|  | Uit <b>Off</b>   | DDC/CI is uitgeschakeld.  |  |
| Ingangselectie<br>Signal Select <b>Direct</b>  | Auto <b>Auto</b> | Automatische ingang selector.                                     |  |
|  | HDMI             | Selecteer de Digitaal (HDMI) ingang.                              |  |
|  | DisplayPort      | Selecteer de Digitaal (DisplayPort) ingang.                       |  |
| <b>OPMERKING</b> Auto zal automatisch geselecteerd worden indien slechts 1 signaalbron aanwezig is. De bron van de input wordt bevestigd, niet automatisch wanneer HDMI en DisplayPort geselecteerd die worden geselecteerd. |                  |   |  |
| Volume<br>Volume <b>Direct</b>   | Te zacht         |   |   |
|  | Te hard          |   |   |
| Geluid Uit<br>Mute <b>Direct</b>   | Aan <b>On</b>    | Schakelt het geluid tijdelijk uit.                                |  |
|  | Uit <b>Off</b>   | Herstelt het geluidsniveau naar het vorige niveau.                |  |
| LED<br>LED   | Aan <b>On</b>    | Aan/uit indicator-lampje is AAN.                                  |  |
|  | Uit <b>Off</b>   | Aan/uit indicator-lampje is UIT.                                  |  |
| <b>OPMERKING</b> Schakel de Aan/uit indicator uit als u last heeft van het licht.  |                  |   |  |
| Openingslogo<br>Opening Logo   | Aan <b>On</b>    | het iiyama-logo wordt getoond als de monitor wordt aangezet.      |  |
|  | Uit <b>Off</b>   | het iiyama-logo wordt niet getoond als de monitor wordt aangezet. |  |
| Touch Switch *<br>Touch Switch   | Uit <b>Off</b>   | Normale aanraking (met blote handen of een stylus)                |  |
|  | Glove            | Aanraking met handschoenen (Ondersteunt dikte + 2 mm)             |  |

\* Schakel de stroom in en stel de aanraakschakelaar in nadat de monitorinstallatie is voltooid. Als u de het inschakelen van de stroom en het instellen van de aanraakschakelaar voordat de monitor is geïnstalleerd, kan dit leiden tot een verkeerde uitlijning of een storing in de aanraakkalibratie. Compatibele handschoenen zijn handschoenen van geleidend latexrubber.

## Direct

U kunt de menu-items overslaan en direct een instelling bekijken en wijzigen weergegeven via de volgende toetsen.

- Volume: Druk op de ▼ toets als het menu niet is weergegeven.
- Geluid uit: Het aandringen en het houden van de ▼ toets 2 seconden als het menu niet is weergegeven.  
Geluid uit en Geluid aan worden veranderd door achter elkaar op de ▼ toets te drukken.
- Ingangsselectie: Druk op de ② toets indien het OSD-menu niet (meer) zichtbaar is.



- Vergrendelings modus:

### <OSD>

Hou de ① toets ingedrukt gedurende 5 seconden indien het OSD-menu niet (meer) zichtbaar is. Deze handeling zal de OSD-vergrendeling in/uitschakelen.

### <POWER>

Hou de ② toets ingedrukt gedurende 5 seconden indien het OSD-menu niet (meer) zichtbaar is. Deze handeling zal de POWER-vergrendeling in/uitschakelen.

## ■ Functie Correlatie Matrix

| Item geselecteerd / Item geactiveerd | Beeldinstellingen |            |               |                |     |           |                  | Kleurinstellingen |             |
|--------------------------------------|-------------------|------------|---------------|----------------|-----|-----------|------------------|-------------------|-------------|
|                                      | Contrast          | Helderheid | i-Style Color | Verh. Contrast | Eco | Overdrive | X-Res resolution | Gamma             | Kleur Temp. |
| i-Style Color                        | –                 | –          | –             | –              | –   | –         | ✓                | –                 | ✓           |
| Verh. Contrast                       | –                 | –          | –             | –              | –   | ✓         | –                | –                 | –           |
| Eco                                  | ✓                 | –          | ✓             | ✓              | –   | ✓         | ✓                | ✓                 | ✓           |

✓ : Beschikbaar

– : Niet beschikbaar



## STANDBY FUNCTIE

Dit product beschikt over de standby functie. Indien geactiveerd, vermindert het automatisch onnodige stroomconsumptie van de monitor als de computer niet gebruikt wordt.

De wijze waarop standby van de monitor functioneert wordt hieronder beschreven. De standbyfunctie, waaronder tijdstellingen, wordt ingesteld door het besturingssysteem. Kijk in de handleiding van het besturingssysteem over de instellingen hiervan.

### ■ Standbymodus

Als het videosaal van de computer zijn uitgeschakeld, schakelt de monitor de Standbymodus in waardoor het stroomverbruik wordt beperkt tot minder dan 1,5W\*. Het scherm springt op zwart, en de stroomindicator wordt oranje. Als het toetsenbord of muis worden gebruikt verschijnt het beeld na enkele seconden weer uit de Standbymodus.

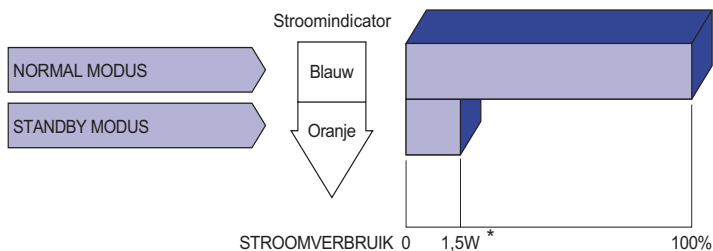

\* Wanneer de USB-apparaten niet zijn aangesloten.

# PROBLEMEN OPLOSSEN

Als de monitor niet juist functioneert, moet u de onderstaande punten in de genoemde volgorde doornemen om te zien of een mogelijke oplossing wordt genoemd.

1. Verricht de afstellingen die staan beschreven in GEBRUIK VAN DE MONITOR, afhankelijk van het probleem dat u ondervindt. Als de monitor geen beeld geeft, zie punt 2.
2. Raadpleeg de volgende overzichten als u geen passend afstellingsonderdeel vindt in GEBRUIK VAN DE MONITOR of als het probleem aanhoudt.
3. Als u een probleem ondervindt dat niet in de overzichten wordt beschreven of als u het probleem niet aan de hand van de overzichten kunt oplossen, moet u de monitor niet langer gebruiken en moet u contact opnemen met uw dealer of met iiyama voor verdere assistentie.

| Probleem   | Controlepunt   |
|--|--|
| ① Geen beeld.<br>(Stroomindicator licht niet op.)<br><br>(Stroomindicator is blauw.)<br><br>(Stroomindicator is oranje.) | <input type="checkbox"/> Is het netsnoer goed aangesloten?<br><input type="checkbox"/> Staat de Power-schakelaar op ON?<br><input type="checkbox"/> Staat er spanning op het stopcontact? Controleer dit met een ander apparaat.<br><br><input type="checkbox"/> Als de blanco schermbeveiliging actief is, moet u het toetsenbord of de muis aanraken.<br><input type="checkbox"/> Verhoog het Contrast en/of de Helderheid.<br><input type="checkbox"/> Is de computer ingeschakeld?<br><input type="checkbox"/> Is de signaalkabel goed aangesloten?<br><input type="checkbox"/> Valt de signaaltiming van de computer binnen de specificatie van de monitor?<br><br><input type="checkbox"/> Als de monitor in de Standbymodus staat, moet u het toetsenbord of de muis aanraken.<br><input type="checkbox"/> Is de computer ingeschakeld?<br><input type="checkbox"/> Is de signaalkabel goed aangesloten?<br><input type="checkbox"/> Valt de signaaltiming van de computer binnen de specificatie van de monitor? |
| ② Het scherm is niet gesynchroniseerd.   | <input type="checkbox"/> Is de signaalkabel goed aangesloten?<br><input type="checkbox"/> Valt de signaaltiming van de computer binnen de specificatie van de monitor?   |
| ③ De schermpositie bevindt zich niet in het midden.  | <input type="checkbox"/> Valt de signaaltiming van de computer binnen de specificatie van de monitor?  |
| ④ Het scherm is te helder of te donker.  | <input type="checkbox"/> Valt het video-uitgangsniveau van de computer binnen de specificatie van de monitor?  |
| ⑤ Het scherm trilt.  | <input type="checkbox"/> Valt het voltage binnen de specificatie van de monitor?<br><input type="checkbox"/> Valt de signaaltiming van de computer binnen de specificatie van de monitor?  |
| ⑥ Geen geluid.   | <input type="checkbox"/> De audio-apparatuur (computer enz.) staat AAN.<br><input type="checkbox"/> De audiokabel is op de juiste wijze aangesloten.<br><input type="checkbox"/> Zet het geluid harder.<br><input type="checkbox"/> De Mute-functie is UIT.<br><input type="checkbox"/> Het audio-uitvoerniveau van de audioapparatuur komt overeen met despecificaties van de monitor.  |

## Probleem

- ⑦ Het geluid staat tehard of te zacht.
- ⑧ Er is een vreemdgeluid te horen.
- ⑨ Het touch scherm reageert niet.
- ⑩ De touch-positie veranderd niet.

## Controlepunt

- Het audio-uitvoerniveau van de audioapparatuur komt overeen met de specificaties van de monitor.
- De audiokabel is op de juiste wijze aangesloten.
- Zit de USB-kabel stevig in de connector?
- Heeft u de "Touch screen"-driver geïnstalleerd?
- Heeft u de juiste set up van de kalibratie-functie gekozen?

## RECYCLE-INFORMATIE

Voor betere milieubescherming te schikken gelieve uw monitor niet.

Gelieve te bezoeken onze website: <https://iiyama.com> voor monitor recycling.

# BIJLAGE

Design en specificaties kunnen vooraf en zonder opgave van reden gewijzigd worden.

## SPECIFICATIES : ProLite T2752MSC-B1 / ProLite T2752MSC-W1

|                                      |                      |   |
|--------------------------------------|----------------------|---|
| Touch-Scherm                         | Technologie          | Projected capacitive 10-punts touch   |
|                                      | Licht doorlatendheid | 90%   |
|                                      | Communicatie systeem | USB   |
| Afmeting                             | Categorie            | 27"   |
| Lcd-scherm                           | Panel-technologie    | IPS   |
|                                      | Afmeting             | Diagonaal: 27" (68,6cm)   |
|                                      | Pixelafstand         | 0,3114mm H × 0,3114mm V   |
|                                      | Helderheid           | 400cd/m <sup>2</sup> (Typisch: Zonder Touch-panel),<br>360cd/m <sup>2</sup> (Typisch: Met Touch Paneel),<br>290cd/m <sup>2</sup> (Standaard / Energiebesparend)   |
|                                      | Contrastverhouding   | 1000 : 1 (Typisch: Met Touch Paneel), Verh. Contrast verrichting voorhanden   |
|                                      | Inkijkhoek           | Rechts / links: 89 graden elk, Omhoog / Omlaag: 89 graden elk (Typisch)   |
|                                      | Reactietijd          | 14ms (Typisch), 5ms (Grijs tot Grijs)* <sup>2</sup>   |
| Aantal kleuren                       |                      | Ongeveer 16,7M  |
| Synchronisatiefrequentie             |                      | HDMI: Horizontaal: 30,0-83,0kHz, verticaal: 50-76Hz<br>DisplayPort: Horizontaal: 30,0-83,0kHz, verticaal: 55-76Hz   |
| Optimaal resolutie                   |                      | 1920 × 1080, 2,1 MegaPixels   |
| Max. ondersteunende resolutie        |                      | 1920 × 1080 60Hz  |
| Ingangsaansluiting                   |                      | HDMI, DisplayPort   |
| Ingang videosignaal                  |                      | HDMI, DisplayPort   |
| USB-versie                           |                      | USB3,2 Gen1 (5Gbps, DC5V, 900mA)  |
| Aantal USB-poorten<br>Type connector |                      | 1 Upstream : B-serie<br>2 Downstream : A-serie  |
| Koptelefoon aansluiting              |                      | ø 3.5mm mini jack (Stereo)  |
| Luidsprekers                         |                      | 1W × 2 (stereo luidsprekers)  |
| Maximum schermformaat                |                      | 597,888mm W × 336,312mm H / 23,5" W × 13,2" H   |
| Stroombron                           |                      | 100-240VAC, 50/60Hz, 1,0A   |
| Energieverbruik*                     |                      | 30W Typisch,<br>Standbymodus: 1,5W maximum, Uit modus: 0,3W maximum   |
| Afmetingen / gewicht                 |                      | 614,0 × 403,0 × 239,5mm / 24,2 × 15,9 × 9,4 " (B×H×D),<br>6,7kg / 14,8lbs   |
| Kantelhoek                           |                      | Omhoog: 90 graden, Omlaag: 5 graden   |
| Omgevingsvariabelen                  |                      | Gebruik:   Temperatuur       5 tot 35°C / 41 tot 95°F<br>Vochtigheidsgraad   10 tot 90% (geen condensatie)<br>Opslag:    Temperatuur       -20 tot 60°C / -4 tot 140°F<br>Vochtigheidsgraad   10 tot 90% (geen condensatie) |
| Goedkeuringen                        |                      | CE, UKCA, TÜV-Bauart, cTÜVus, EAC   |

### OPMERKING

\*<sup>1</sup> Wanneer de USB-apparaten niet zijn aangesloten.

\*<sup>2</sup> Indien Overdrive ingesteld is als +5.

## AFMETINGEN

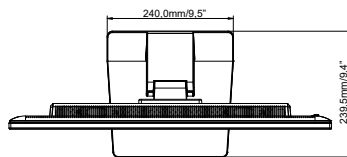
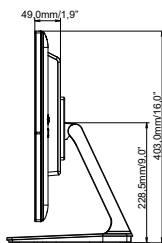
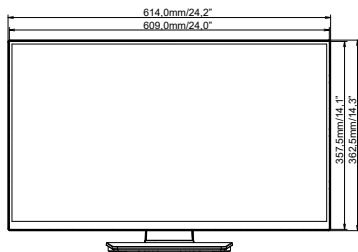

## ONDERSTEUNENDE TIMING

| Videomodus  | Horizontale frequentie | Verticale frequentie | Puntklok   |
|-------------|------------------------|----------------------|------------|
| 640 × 480   | 31,469kHz              | 59,940Hz             | 25,175MHz  |
|             | 37,500kHz              | 75,000Hz             | 31,500MHz  |
|             | 37,861kHz              | 72,809Hz             | 31,500MHz  |
| 800 × 600   | 35,156kHz              | 56,250Hz             | 36,000MHz  |
|             | 37,879kHz              | 60,317Hz             | 40,000MHz  |
|             | 46,875kHz              | 75,000Hz             | 49,500MHz  |
| 1024 × 768  | 48,363kHz              | 60,004Hz             | 65,000MHz  |
|             | 56,476kHz              | 70,069Hz             | 75,000MHz  |
|             | 60,023kHz              | 75,029Hz             | 78,750MHz  |
| 1280 × 1024 | 63,981kHz              | 60,020Hz             | 108,000MHz |
|             | 79,976kHz              | 75,025Hz             | 135,000MHz |
| 1440 × 900  | 55,935kHz              | 59,887Hz             | 106,500MHz |
| 1680 × 1050 | 65,290kHz              | 60,000Hz             | 146,250MHz |
| 1920 × 1080 | 66,590kHz              | 59,930Hz             | 138,500MHz |