

GEBRUIKERSHANDLEIDING

Pro Lite

LCD Monitor

Pro Lite XB2483HSU
Pro Lite X2483HSU

NEDERLANDS

Dank u dat u voor deze iiyama LCD monitor heeft gekozen.

Wij raden u aan een paar minuten de tijd te nemen om deze korte maar complete handleiding zorgvuldig door te lezen, voordat u de monitor instaleert en inschakelt. Bewaar deze handleiding goed om later als referentie te gebruiken.

CONFORMITEITSVERKLARING CE-MARKERING

Deze LCD monitor voldoet aan de eisen van EG/EU-richtlijn 2014/30/EU "EMC-richtlijn", 2014/35/EU "Richtlijn ten aanzien van laagspanning", 2009/125/EG "ErP-richtlijn" en 2011/65/EU "RoHS-richtlijn".

Het niveau van de elektromagnetische gevoeligheid is zo gekozen dat bij aansluiting op het openbare laagspanningsnet zowel binnen als buiten een goede werking wordt verkregen in woongebieden, op bedrijfsterreinen, gebieden met lichte industrie en bij kleinschalige ondernemingen.

IYAMA CORPORATION: Wijkerveerstraat 8, 2131 HA Hoofddorp, The Netherlands

Modelnr. : PL2483H



Wij bevelen recycling van gebruikte producten aan. Neemt u hiervoor contact op met uw dealer of het iiyama service center. Informatie over recycling kunt u verkrijgen via het internet op het volgende adres: <http://www.iiyama.com>
U kunt vanuit hier toegang verkrijgen tot de web pagina's van verschillende landen.

- Wij behouden ons het recht voor om specificaties zonder voorafgaand bericht te wijzigen.
- Alle handelsmerken die in deze gebruikershandleiding worden gebruikt zijn het eigendom van de respectieve eigenaars daarvan.
- iiyama als ENERGY STAR® Partner heeft vastgesteld dat dit product voldoet aan de richtlijnen die gelden voor energie verbruik.
- Dit product komt in aanmerking voor ENERGY STAR® in de fabrieksinstelling en dit is de instelling waarin energiebesparing wordt bereikt. Het wijzigen van de standaard fabrieksinstellingen voor afbeeldingen of het inschakelen van andere functies zal het stroomverbruik verhogen dat de limieten kan overschrijden die nodig zijn om in aanmerking te komen voor de ENERGY STAR®-classificatie.
- De begrippen HDMI, HDMI High-Definition Multimedia Interface en het HDMI-logo zijn handelsmerken of geregistreerde handelsmerken van HDMI Licensing Administrator, Inc. in de Verenigde Staten en andere landen.
- Eprel registratienummer XB2483HSU-B3 D : 362477, X2483HSU-B3 D : 362476

INHOUDSOPGAVE

VEILIGHEIDSVOORSCHRIFTEN	1
VOORZORGSMAATREGELEN	1
SPECIALE OPMERKINGEN OVER LCD MONITOREN.....	3
KLANTENSERVICE	3
REINIGING.....	3
VOORDAT U DE MONITOR GEBRUIKT	4
EIGENSCHAPPEN	4
DE INHOUD VAN HET PAKKET CONTROLEREN.....	4
INSTALLATIE	5
INSTALLEREN EN VERWIJDEREN VAN DE VOET :	
ProLite XB2483HSU.....	7
INSTALLEREN EN VERWIJDEREN VAN DE VOET :	
ProLite X2483HSU	8
BESTURINGSELEMENTEN EN AANSLUITINGEN :	
ProLite XB2483HSU.....	9
BESTURINGSELEMENTEN EN AANSLUITINGEN :	
ProLite X2483HSU	10
DE MONITOR AANSLUITEN : ProLite XB2483HSU	11
DE MONITOR AANSLUITEN : ProLite X2483HSU.....	12
LOSKOPPELEN VAN UW MONITOR.....	13
INSTELLING VAN DE COMPUTER.....	13
INSTELLING VAN DE HOOGTE EN DE KIJKHOEK :	
ProLite XB2483HSU.....	13
DE KIJKHOEK AANPASSEN : ProLite X2483HSU.....	14
DE MONITOR GEBRUIKEN	15
INHOUD VAN HET AANPASSINGSMENU	16
SCHERMAANPASSINGEN.....	23
STANDBY FUNCTIE	26
PROBLEMEN OPLOSSEN	27
RECYCLE-INFORMATIE	28
BIJLAGE.....	29
SPECIFICATIES : ProLite XB2483HSU-B3 D.....	29
SPECIFICATIES : ProLite X2483HSU-B3 D	30
AFMETINGEN : ProLite XB2483HSU	31
AFMETINGEN : ProLite X2483HSU	31
ONDERSTEUNENDE TIMING.....	32

VEILIGHEIDSVOORSCHRIFTEN

VOORZORGSMAATREGELEN

WAARSCHUWING

GEBRUIK DE MONITOR NIET ALS U PROBLEMEN VERMOEDT

Als u abnormale verschijnselen opmerkt, zoals rook, vreemde geluiden of dampen, moet u onmiddellijk de stekker van de monitor uit het stopcontact halen en contact opnemen met uw dealer of met Iiyama. Het is erg gevaarlijk de monitor nog langer te gebruiken, dit kan brand of elektrische schokken veroorzaken.

VERWIJDER NOOIT DE BEHUIZING

Binnen in de monitor bevinden zich hoogspanningscircuits. Als u de behuizing verwijdert, loopt u het risico op brand of elektrische schokken.

PLAATS GEEN VOORWERPEN IN DE MONITOR

Plaats geen voorwerpen in de monitor en mors geen vloeibare stoffen zoals water in de monitor. Als dit per ongeluk toch gebeurt, moet u onmiddellijk de stekker van uw monitor uit het stopcontact halen en contact opnemen met uw dealer of met Iiyama. Als u de monitor gebruikt terwijl er zich een voorwerp in bevindt, kan dit brand, elektrische schokken of schade veroorzaken.

PLAATS DE MONITOR OP EEN VLAKE, STABIELE OPPERVLAK

De monitor kan, als hij valt of gevallen is, letsel veroorzaken.

GEBRUIK DE MONITOR NIET IN DE BUURT VAN WATER

Gebruik de monitor niet op een plaats waar er water op de monitor terecht kan komen. Dit kan brand of elektrische schokken veroorzaken.

GEBRUIK DE OPgegeven VOEDING

Zorg ervoor dat u de monitor alleen gebruikt met de opgegeven voeding. Gebruik van de onjuiste voeding zal defecten veroorzaken en kan brand of elektrische schokken tot gevolg hebben.

BESCHERM DE KABELS

Trek niet aan het netsnoer of de signaalkabel. Zorg ervoor dat deze kabels niet worden geknikt en dat de monitor of andere zware voorwerpen niet op de kabels worden geplaatst. Als een kabel beschadigd is, kan dat brand of elektrische schokken tot gevolg hebben.

ONGUNSTIGE WEERSOMSTANDIGHEDEN

Het is raadzaam om de monitor niet te gebruiken tijdens zware storm. De herhaalde stroomonderbrekingen kunnen defecten veroorzaken. Het is ook raadzaam om tijdens deze omstandigheden de stekker niet aan te raken omdat dit elektrische schokken kan veroorzaken.

PLAATSING

Zet de monitor niet op een plaats waar plotselinge temperatuurschommelingen kunnen optreden, of in vochtige, stoffige of rokerige ruimten. Dit kan brand, elektrische schokken of schade veroorzaken. Vermijd ook ruimten waar de zon of ander licht rechtstreeks op de monitor kan schijnen.

PLAATS DE MONITOR NIET OP EEN GEVAARLIJKE PLEK

Als de monitor niet op een geschikte positie geplaatst is kan de monitor omvallen en letsel tot gevolg hebben. Zorg er ook voor dat er geen zware voorwerpen op de monitor geplaatst worden en zorg ervoor dat kinderen niet aan de kabels kunnen trekken en daardoor letsel oplopen.

ZORG VOOR EEN GOEDE VENTILATIE

Er zijn ventilatie-openingen aangebracht om te voorkomen dat de monitor oververhit raakt. Als de openingen worden afgedekt of als er een voorwerp in de buurt van de openingen wordt geplaatst kan brand ontstaan. Plaats de monitor in verband met de luchtcirculatie ten minste 10cm (4 inches) van de muur af. Bij het verwijderen van de monitorvoet kunnen de ventilatiesleuven aan de achterkant van de monitor worden geblokkeerd. Dit kan de monitor overhitten en brand of schade veroorzaken. Zorg voor voldoende ventilatie bij het verwijderen van de monitorvoet. Als u de monitor gebruikt terwijl deze achterover is gekanteld, op zijn zij ligt of ondersteboven staat, of als de monitor op vloerbedekking of een zachte ondergrond geplaatst wordt, kan ook schade ontstaan.

HAAL DE STEKKERS LOS ALS U DE MONITOR VERPLAATST

Zet de monitor uit en haal de stekker uit het stopcontact en zorg ervoor dat de signaal kabel niet aangesloten zijn als u de monitor verplaatst. Anders kan dit brand of elektrische schokken tot gevolg hebben.

HAAL DE STEKKER UIT HET STOPCONTACT

Om ongelukken te voorkomen is het raadzaam om de stekker van de monitor uit het stopcontact te halen als u de monitor lange tijd niet gebruikt.

TREK AAN DE STEKKER, NIET AAN HET SNOER

Om de stroom-adapter, netsnoer of signaalkabel te verwijderen dient u altijd aan de stekker zelf te trekken en nooit aan het snoer zelf. Dit zou brand en/of een elektrische schok kunnen veroorzaken.

RAAK DE STEKKER NIET MET NATTE HANDEN AAN

Het in of uit het stopcontact halen van de stekker met natte handen kan elektrische schokken veroorzaken.

ALS U DE MONITOR OP UW COMPUTER PLAATST

Zorg ervoor dat de computer sterk genoeg is om het gewicht van de monitor te dragen, dit kan schade aan uw computer veroorzaken.

KIJK UIT VOOR UW HANDEN EN VINGERS!

- Let erop dat uw vinger of hand niet bekneld raakt als u de hoogte of de hoek aanpast.
- Voorkom onherstelbare schade aan uw LCD-paneel door te voorkomen dat u met uw vingers op het LCD-paneel zelf drukt terwijl u de scherm-hoogte aanpast. Gebruik hiervoor de kunststof randen. (Geldt alleen voor in hoogte verstelbare monitor)

OPMERKING AANGAANDE 24/7-GEBRUIK

Dit product is niet specifiek ontworpen voor 24/7-gebruik onder alle denkbare omstandigheden.

OVERIGE

ERGONOMISCHE AANBEVELINGEN

Om vermoeide ogen te voorkomen, moet u de monitor niet gebruiken tegen een lichte achtergrond of in een donkere ruimte. Voor optimaal comfort moet u de monitor net onder het oogniveau plaatsen en moet de afstand tussen uw ogen en de monitor 40-60 cm zijn. Als u langere tijd achter de monitor zit is het raadzaam om 10 minuten per uur rust te nemen. Continue kijken naar het beeldscherm kan vermoeidheid van de ogen veroorzaken.

SPECIALE OPMERKINGEN OVER LCD MONITOREN

De volgende verschijnselen zijn normaal en geven geen probleem aan:

- OPMERKING**
- Als u de LCD-monitor voor de eerste keer aanzet, kan het voorkomen dat het beeld niet in het weergavegebied past van het type computer dat u gebruikt. In dat geval moet u de beeldpositie instellen.
 - Het kan zijn dat de helderheid niet over het hele scherm gelijk is. Dit is afhankelijk van het patroon dat u voor het bureaublad gebruikt.
 - Als gevolg van de aard van het LCD scherm is het mogelijk dat er een nabebeld van het vorige scherm blijft staan na verandering van het beeld, wanneer hetzelfde beeld enkele uren zichtbaar is. In dit geval wordt het scherm langzaam hersteld door het beeld te veranderen of de LCD voor enkele uren uit te zetten.

KLANTENSERVICE

- OPMERKING**
- Als u het apparaat voor onderhoud moet retourneren en u de originele verpakking niet meer hebt, moet u het apparaat niet in een andere verpakking versturen. Neem contact op met de dichtstbijzijnde iiyama vestiging of dealer voor advies of vervangende verpakking.

REINIGING

- WAAR-SCHUWING**
- Als er tijdens het schoonmaken voorwerpen of vloeistoffen in de monitor terecht komen, moet u onmiddellijk de stekker uit het stopcontact halen en contact opnemen met uw dealer of met iiyama.

- PAS OP**
- Zet om veiligheidsredenen de monitor uit en haal de stekker uit het stopcontact, voordat u de monitor gaat reinigen.

- OPMERKING**
- Zorg ervoor dat u de beschermlaag van het LCD scherm niet beschadigt door met een hard voorwerp te krabben of te wrijven.
 - Gebruik nooit een van de volgende oplosmiddelen. Hiermee beschadigt u de behuizing en het LCD scherm.

Verdunner	Spray-reiniger
Benzine	Was
Schurende reinigingsmiddelen	Zuur of alkalisch oplosmiddel

- Als de behuizing gedurende een lange periode contact maakt met een product van rubber of plastic, kan dit de verf van de behuizing aantasten.

BEHUIZING Vlekken kunt u verwijderen met een doek die licht bevochtigd is met een mild, reinigend oplosmiddel. Veeg de behuizing vervolgens met een zachte droge doek af.

LCD SCHERM Periodiek reinigen met een zachte droge doek wordt aanbevolen.
Gebruik geen tissue papier etc. omdat deze het LCD scherm beschadigen.

VOORDAT U DE MONITOR GEBRUIKT

EIGENSCHAPPEN

- ◆ Ondersteunt resoluties tot 1920 × 1080
- ◆ Hoog contrast 3000:1 (Standaard), Verh. Contrast verrijking voorhanden / Helderheid 250cd/m² (Standaard) / Snelle reactietijd van 4ms (Grijs tot Grijs)
- ◆ Blue Light Reducer
- ◆ Flicker Free
- ◆ Digital Character Smoothing
- ◆ Automatische instelling
- ◆ 2 × 2W stereo luidsprekers
- ◆ Standby Functie (voldoet aan ENERGY STAR® en VESA DPMS)
- ◆ Voldoet aan de VESA montagestandaard (100mm×100mm)
- ◆ Opening voor beveiliging

DE INHOUD VAN HET PAKKET CONTROLEREN

De volgende accessoires bevinden zich in de verpakking. Controleer of deze allemaal aanwezig zijn. Als er iets ontbreekt of beschadigd is, gelieve u contact op te nemen met uw plaatselijke iiyama-dealer of de regionale iiyama-vestiging.

- Stroomkabel*¹
- HDMI-kabel
- USB-kabel
- Monitorvoet-Basis met een schroef*²
- Monitorvoet-Basis*³
- Monitorvoet*³
- Veiligheidsinstructies
- Snel-start-handleiding

LET OP

*¹ De classificatie van de stroomkabel die wordt geleverd in gebieden met 120V is 10A/125V. Als in uw regio een hogere spanning gebruikelijk is, dan moet een stroomkabel met een classificatie 10A/250V worden gebruikt. De garantie gaat echter verloren in geval van problemen of schade die veroorzaakt is door een stroomkabel die niet is geleverd door iiyama.

Gebruik een goedgekeurd netsnoer groter of gelijk aan H05VVf, 3G, 0,75mm².

*² Bijgeleverd voor ProLite XB2483HSU

*³ Bijgeleverd voor ProLite X2483HSU

INSTALLATIE

WAAR- SCHUWING

- Overtuig uzelf voordat u gaat installeren, dat de betreffende muur, plafond of bureaublad arm bestand is tegen het gewicht van de te installeren monitor met de te gebruiken beugel.

< VESA MUURBEUGEL >

WAAR- SCHUWING

- Als u de VESA muurbeugel gebruikt hou dan rekening met de dikte van het beugelstation, Draai de M4 Schroeven (4 stuks) aan met de tussenring gebruik de "L" lengte van 7mm om de monitor vast te maken. Als u de schroef er verder in draait kan dat elektrische schokken of schade veroorzaken door het in contact komen met de elektrische onderdelen binnen in de monitor.

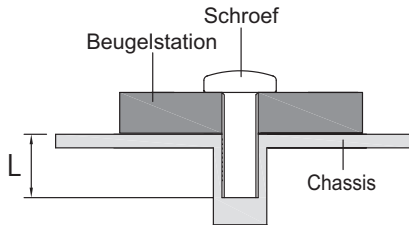

< DE MONITOR ROTEREN >

• ProLite XB2483HSU

Het is ontworpen voor het gebruik in zowel landscape als portret modi.

Bij het roteren van het scherm naar de portret stand moet de video kaart het beeld kunnen roteren.

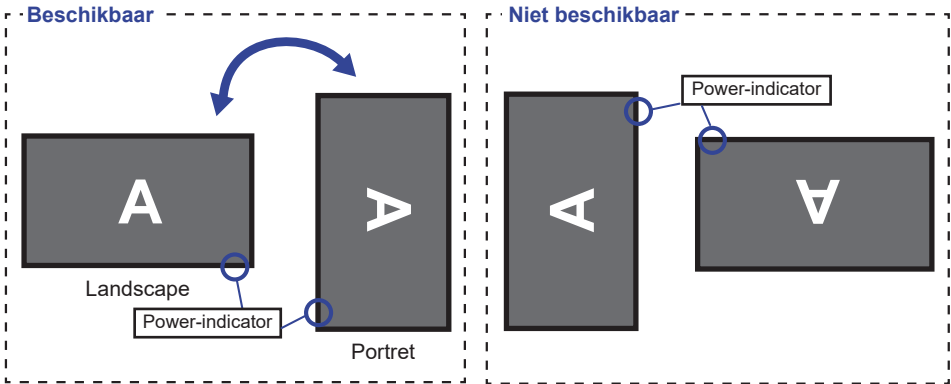

Met Monitorvoet:

OPMERKING

- Stel de monitor in op de maximale hoogte voordat het paneel draait.
- Als u probeert het paneel gedwongen te draaien zonder de hoogte van het monitor aan te passen, kan dit schade aan het paneel of de monitorvoet veroorzaken.

• ProLite X2483HSU

De monitor is zo ontworpen dat deze de landscape- stand gebruikt kan worden.

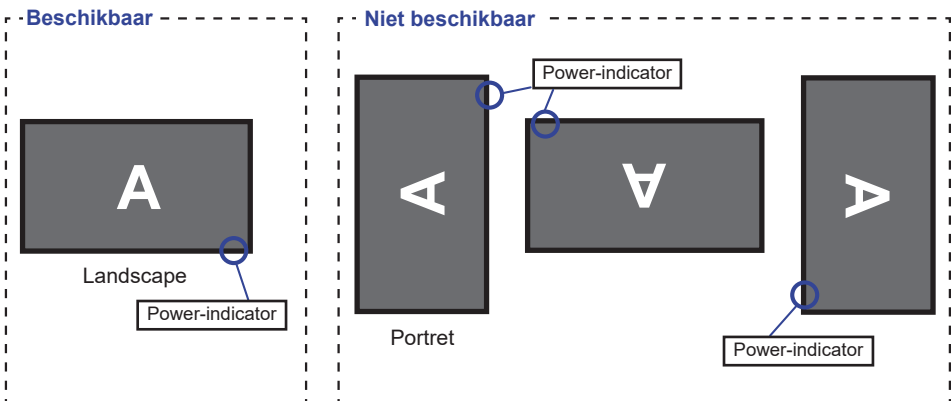

INSTALLEREN EN VERWIJDEREN VAN DE VOET : ProLite XB2483HSU

LET OP

- Plaats de monitor op een stabiele ondergrond. De monitor kan letsel of schade veroorzaken als deze omvalt.
- Stoot niet tegen de monitor. Dit kan schade veroorzaken.
- Alvorens de voet te verwijderen, of te monteren, eerst de aansluitkabels verwijderen om elektrische schokken en/of schade te voorkomen.

<Installatie>

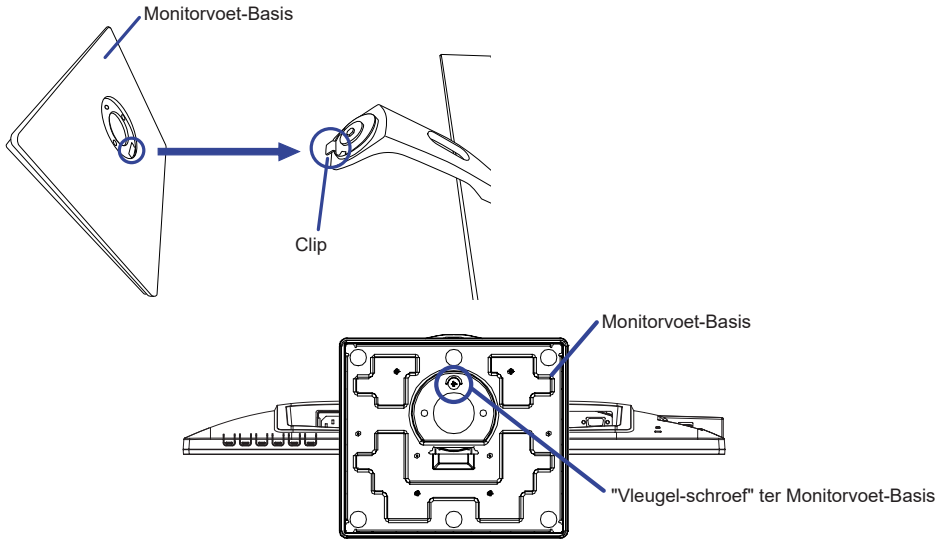

- ① Plaats een zachte doek op tafel voordat u begint zodat de monitor niet kan worden bekrast. Leg de monitor plat op tafel met het beeldscherm naar beneden.
- ② Installeer de Monitorvoet-Basis zoals getoond op bovenstaande figuur.
- ③ Draai de 'vleugel-schroef' vast om de Monitorvoet-Basis aan de monitor te bevestigen.

<Verwijderen>

- ① Plaats een zachte doek op tafel voordat u begint zodat de monitor niet kan worden bekrast. Leg de monitor plat op tafel met het beeldscherm naar beneden.
- ② Draai de 'vleugel-schroef' los om de Monitorvoet-Basis van de monitor te verwijderen.

INSTALLEREN EN VERWIJDEREN VAN DE VOET : ProLite X2483HSU

LET OP

- Plaats de monitor op een stabiele ondergrond. De monitor kan letsel of schade veroorzaken als deze omvalt.
- Stoot niet tegen de monitor. Dit kan schade veroorzaken.
- Alvorens de voet te verwijderen, of te monteren, eerst de aansluitkabels verwijderen om elektrische schokken en/of schade te voorkomen.

<Installatie>

- ① Plaats een zachte doek op tafel voordat u begint zodat de monitor niet kan worden bekrast. Leg de monitor plat op tafel met het beeldscherm naar beneden.
- ② Houd de monitor vast en duw de Monitorvoet totdat deze vastklikt.
- ③ Schuif de Monitorvoet-basis in de Monitorvoet-kolom zoals op tekening getoond.

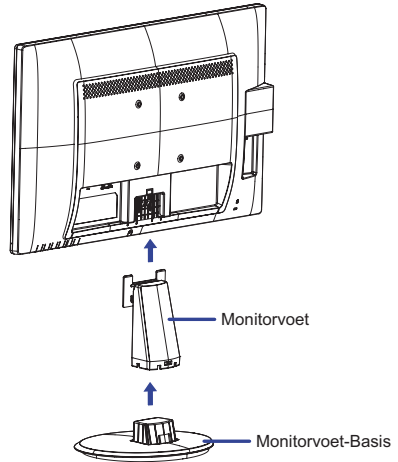

<Verwijderen>

- ① Plaats een zachte doek op tafel voordat u begint zodat de monitor niet kan worden bekrast. Leg de monitor plat op tafel met het beeldscherm naar beneden.
- ② Houd de Clips naar binnen gedrukt om de Monitorvoet-Basis eruit te halen.
- ③ Druk op de Clip aan de achterkant van de monitor en verwijder de Monitorvoet van de monitor weg.

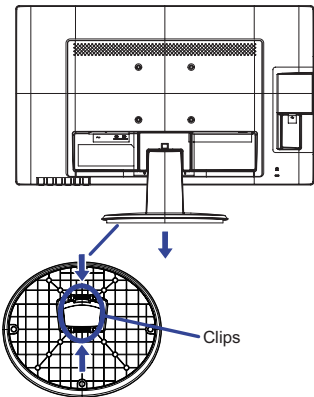
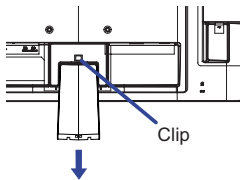

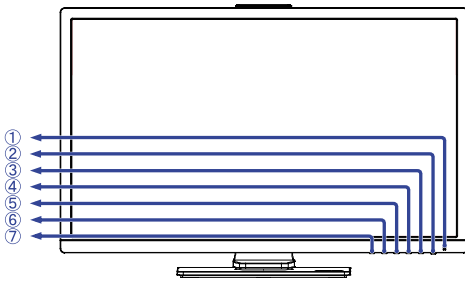



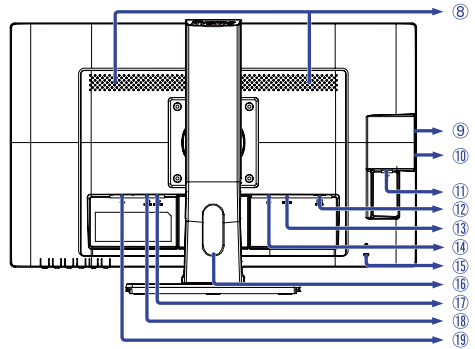





<Voorkant>



<Achterkant>

- ① Power-indicator

OPMERKING Blauw: Normaal gebruik
Oranje: Standby modus

- ② Aan/uit knop ()
- ③ Menu / Selectietoets (ENTER)
- ④ Omhoog / Volume toets ( / )
- ⑤ Omlaag / ECO Mode toets ( / )
- ⑥ Sluiteroets (EXIT)
- ⑦ Ingangsselectie toets (INPUT)
- ⑧ Luidsprekers
- ⑨ USB-DOWN aansluiting ( 5V, 500mA)
- ⑩ USB-DOWN aansluiting ( 5V, 500mA)
- ⑪ USB-UP aansluiting ()
- ⑫ VGA-aansluiting (D-SUB)
- ⑬ HDMI-aansluiting (HDMI)
- ⑭ DisplayPort-aansluiting (DP)
- ⑮ Bevestiging voor veiligheidsslot

OPMERKING U kunt een veiligheidsslot en -kabel bevestigen zodat de monitor niet zonder uw toestemming kan worden verwijderd.

- ⑯ Kabel-doorvoer opening
- ⑰ Koptelefoon-aansluiting (LINE OUT)
- ⑱ Audio-aansluiting (LINE IN)
- ⑲ Stroomaansluiting (~ : Wisselstroom)

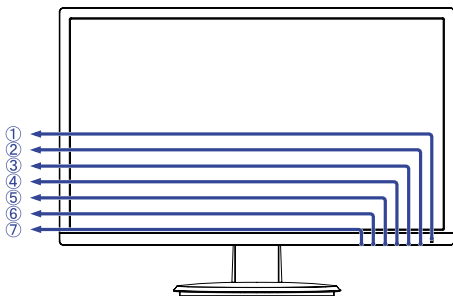

<Voorkant>

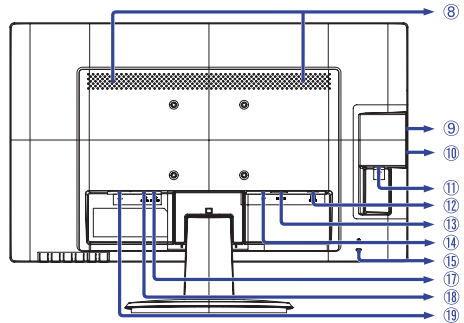

<Achterkant>

① Power-indicator

OPMERKING Blauw: Normaal gebruik
Oranje: Standby modus

② Aan/uit knop (⏻)

③ Menu / Selectietoets (ENTER)

④ Omhoog / Volume toets (▶ / 🔊)

⑤ Omlaag / ECO Mode toets (◀ / ⓪)

⑥ Sluiteroets (EXIT)

⑦ Ingangsselectie toets (INPUT)

⑧ Luidsprekers

⑨ USB-DOWN aansluiting (🔌 5V, 500mA)

⑩ USB-DOWN aansluiting (🔌 5V, 500mA)

⑪ USB-UP aansluiting (🔌)

⑫ VGA-aansluiting (D-SUB)

⑬ HDMI-aansluiting (HDMI)

⑭ DisplayPort-aansluiting (DP)

⑮ Bevestiging voor veiligheidsslot

OPMERKING U kunt een veiligheidsslot en -kabel bevestigen zodat de monitor niet zonder uw toestemming kan worden verwijderd.

⑰ Koptelefoon-aansluiting (LINE OUT)

⑱ Audio-aansluiting (LINE IN)

⑲ Stroomaansluiting (~ : Wisselstroom)

DE MONITOR AANSLUITEN : ProLite XB2483HSU

- ① Controleer of zowel computer als monitor zijn uitgeschakeld.
- ② Sluit de computer aan op de monitor met de signaalkabel.
- ③ Sluit de monitor aan op de geluidskaart van de computer via de audiokabel als u gebruik wilt maken van de luidsprekers van de monitor.
- ④ Sluit de stroomkabel eerst op de monitor aan en vervolgens op de stroombron.
- ⑤ De monitor en computer kunnen nu aangezet worden.

OPMERKING

- Zorg ervoor dat de gebouwinstallatie een installatieautomaat van 120/240V, 20A (maximum) heeft.
- De signaalkabel voor het aansluiten van computer en monitor kan verschillen, afhankelijk van het type computer. Een onjuiste verbinding kan zowel monitor als computer ernstig beschadigen. De bij de monitor geleverde kabel is voor een standaard aansluiting. Als een speciale kabel nodig is neemt u contact op met uw iiyama-dealer of plaatselijk iiyama-kantoor.
- Controleer of de schroeven aan beide uiteindes van de signaalkabel zijn vastgedraaid.
- Apparatuur van het type klasse I moet worden aangesloten op een geaard contact.
- Het stopcontact moet zich in de buurt van het apparaat bevinden en gemakkelijk toegankelijk zijn.
- Overmatige geluidsdruk van hoofdtelefoons kan gehoorbeschadiging veroorzaken.

[Voorbeeld van aansluiting]

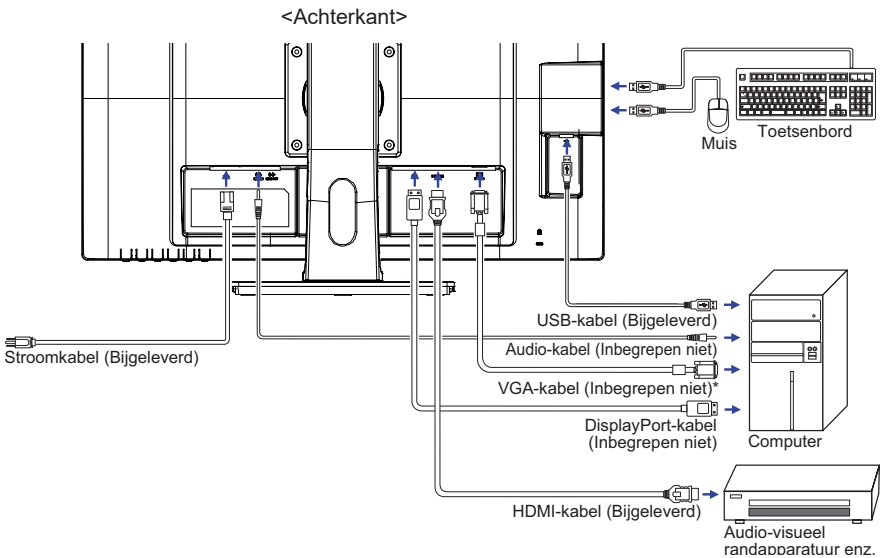

* VGA-kabel wordt niet bij de monitor geleverd. Wanneer u een VGA-kabel van slechte kwaliteit gebruikt, kunnen elektromagnetische storingen optreden. Gelieve contact met de iiyama Support Centre in uw eigen land op te nemen, als u de monitor via de VGA- ingang wenst aan te sluiten.

[Verzamel kabels]

Steek de kabels door het kabel - doorvoer opening om ze te bundelen.

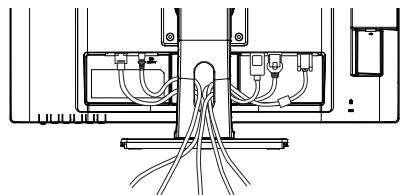

DE MONITOR AANSLUITEN : ProLite X2483HSU

- ① Controleer of zowel computer als monitor zijn uitgeschakeld.
- ② Sluit de computer aan op de monitor met de signaalkabel.
- ③ Sluit de monitor aan op de geluidskaart van de computer via de audiokabel als u gebruik wilt maken van de luidsprekers van de monitor.
- ④ Sluit de stroomkabel eerst op de monitor aan en vervolgens op de stroombron.
- ⑤ De monitor en computer kunnen nu aangezet worden.

OPMERKING

- Zorg ervoor dat de gebouwinstallatie een installatieautomaat van 120/240V, 20A (maximum) heeft.
- De signaalkabel voor het aansluiten van computer en monitor kan verschillen, afhankelijk van het type computer. Een onjuiste verbinding kan zowel monitor als computer ernstig beschadigen. De bij de monitor geleverde kabel is voor een standaard aansluiting. Als een speciale kabel nodig is neemt u contact op met uw iiyama-dealer of plaatselijk iiyama-kantoor.
- Controleer of de schroeven aan beide uiteindes van de signaalkabel zijn vastgedraaid.
- Apparatuur van het type klasse I moet worden aangesloten op een geaard contact.
- Het stopcontact moet zich in de buurt van het apparaat bevinden en gemakkelijk toegankelijk zijn.
- Overmatige geluidsdruk van hoofdtelefoons kan gehoorbeschadiging veroorzaken.

[Voorbeeld van aansluiting]

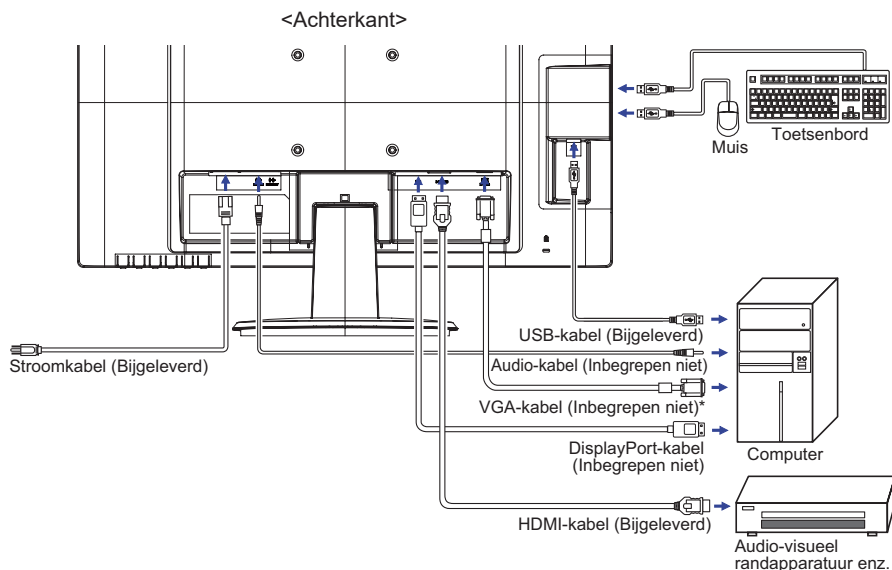

* VGA-kabel wordt niet bij de monitor geleverd. Wanneer u een VGA-kabel van slechte kwaliteit gebruikt, kunnen elektromagnetische storingen optreden. Gelieve contact met de iiyama Support Centre in uw eigen land op te nemen, als u de monitor via de VGA- ingang wenst aan te sluiten.

LOSKOPPELEN VAN UW MONITOR

- ① Controleer of zowel computer als monitor zijn uitgeschakeld.
- ② Koppel eerst de stroombron los en vervolgens de Stroomkabel van de monitor.
- ③ Koppel de audio-kabel los van de computer en de monitor.
- ④ Koppel de USB-kabel los van de computer en de monitor.
- ⑤ Koppel de signaalkabel los van de computer en de monitor.

INSTELLING VAN DE COMPUTER

■ Signaaltiming

Verander de waarde in de gewenste signaaltiming zoals aangegeven op pagina 32: ONDERSTEUNENDE TIMING.

INSTELLING VAN DE HOOGTE EN DE KIJKHOEK : ProLite XB2483HSU

- Voor optimale kijk omstandigheden is het belangrijk om recht tegenover het scherm plaats te nemen en vervolgens de hoogte en hoek van het scherm naar persoonlijke voorkeur aft e stellen.
- Houd het paneel zo dat de monitor niet kantelt als u de hoogte of de hoek van de monitor aanpast.
- De monitor kan maximaal 130mm de hoogte, 45° naar links en rechts, 22° naar boven en 5° naar beneden worden gedraaid.

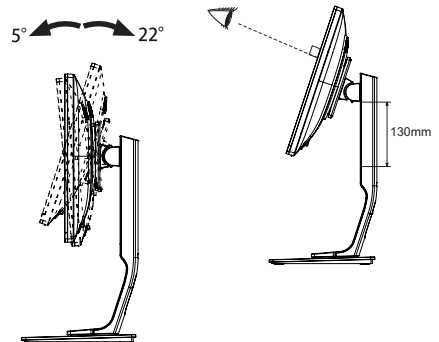

OPMERKING

- Raak het LCD-scherm niet aan terwijl u de hoogte of de hoek aanpast. Hierdoor kan schade ontstaan of kan het LCD-scherm breken.
- Let erop dat uw vinger of hand niet bekneld raakt als u de hoogte of de hoek aanpast.
- Voorkom onherstelbare schade aan uw LCD-paneel door te voorkomen dat u met uw vingers op het LCD-paneel zelf drukt terwijl u de scherm-hoogte aanpast. Gebruik hiervoor de kunststof randen.

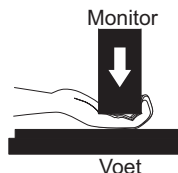
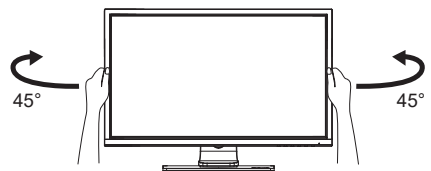

DE KIJKHOEK AANPASSEN : ProLite X2483HSU

- Voor een optimale kijkervaring wordt aanbevolen recht op het beeldscherm te kijken.
- Houd de standaard vast zodat de monitor niet omvalt als u de kijkhoek aanpast.
- U kunt de monitor maximaal 22° naar boven en 5° naar beneden worden gedraaid.
- Om een gezonde en ontspannen lichaamshouding te hebben tijdens het gebruik van de monitor, wordt aanbevolen de hoek niet groter dan 10° te maken. Pas de hoek van de monitor naar wens aan.

OPMERKING

- Raak het lcd-scherm niet aan als u de hoek verandert. U kunt dan het lcd-scherm beschadigen en het kan zelfs breken.
- Let goed op dat uw vingers niet klem raken als u de hoek verandert.

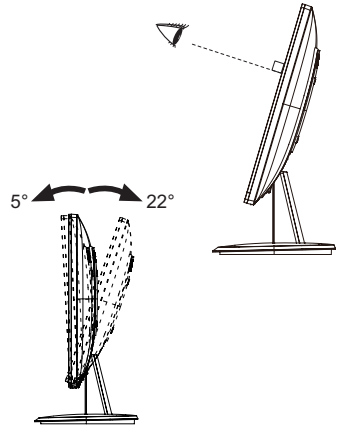

DE MONITOR GEBRUIKEN

De Iiyama LCD-monitor is voor het beste beeld ingesteld op de ONDERSTEUNENDE TIMING die op pagina 32 te zien is. U kunt het beeld zelf aanpassen via de toetsen zoals hieronder is aangegeven. Voor meer details, zie pagina 23 voor SCHERMAANPASSINGEN.

- 1 Druk op de ENTER-toets om de On Screen Display functie in te schakelen. Extra menu-items kunnen worden opgeroepen met de ◀/▶ toetsen.
- 2 Selecteer het menu-item met het pictogram van de gewenste aanpassing. Druk op de ENTER-toets. Gebruik vervolgens de ◀/▶ toetsen om het pictogram van de gewenste aanpassing te markeren.
- 3 Druk nogmaals op de ENTER-toets. Gebruik de ◀/▶ toetsen om de gewenste aanpassing of instelling te maken.
- 4 Druk op de EXIT-toets om het menu te verlaten, en de gemaakte instellingen worden automatisch opgeslagen.

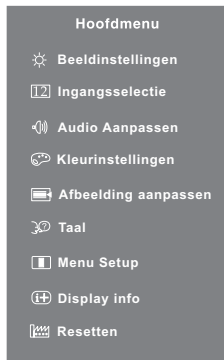

Wilt u bijvoorbeeld de verticale positie aanpassen, selecteer dan het menu-item Afbeelding aanpassen en druk vervolgens op de ENTER-toets. Selecteer vervolgens V. positie met de ◀/▶ toetsen. Een aanpassingspagina verschijnt nadat u op de ENTER-toets drukt.

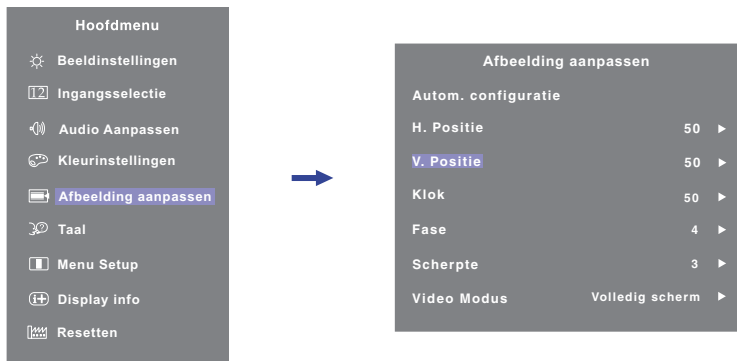

Gebruik vervolgens de ◀/▶ toetsen om de instelling van de verticale positie te veranderen. De verticale positie van het algehele beeldscherm verandert dan terwijl u dit doet.



Druk tenslotte op de EXIT-toets, waardoor het aanpassen stopt en de veranderingen in het geheugen worden opgeslagen.

OPMERKING

- Als tijdens het aanpassen een tijdlang geen toets wordt ingedrukt, verdwijnt de OSD als de tijd die is ingesteld bij Time-out OSD is verstreken. U kunt ook op de EXIT-toets drukken om de OSD snel uit te schakelen.
- Alle veranderingen worden automatisch in het geheugen opgeslagen als de OSD verdwijnt. Schakel niet de stroom uit als u het menu gebruikt.
- Aanpassingen voor H. / V. Positie, Klok en Fase worden voor elke signaaltiming opgeslagen. Met uitzondering van deze items, hebben alle andere items slechts één instelling die van toepassing is op alle signaaltimings.

INHOUD VAN HET AANPASSINGSMENU



Beeldinstellingen *³ Picture Adjust

Aanpassingsitem	Probleem / Optie		In te drukken toetsen
Contrast * ² Contrast	Te vaag Te intens		
Helderheid * ^{1,2,4} Brightness	Te donker Te licht		
Overdrive Overdrive	Uit / +1 / +2 Het zal de grijze tijd van de niveaureactie van het LCD paneel verbeteren. Een hoger niveau resulteert in sneller de reactietijd.		
Verh. Contrast Adv. Contrast	Uit	Standaard contrast ratio	
	Aan	Verhoogde contrast ratio	
ECO Modus ECO Mode Direct	Uit	Normaal	
	Modus1	Helderheid van back-light wordt verminderd.	
	Modus2	Helderheid van back-light wordt meer verminderd dan Mode1.	
	Modus3	Helderheid van back-light wordt meer verminderd dan Mode2.	
Blue Light Reducer Blue Light Reducer Direct	Uit	Normaal	
	Modus1	Blue Light is gereduceerd.	
	Modus2	Blue Light is meer gereduceerd dan Modus1.	
	Modus3	Blue Light is meer gereduceerd dan Modus2.	

*¹ Pas de Helderheid als u het beeldscherm in een donkere kamer gebruikt en het scherm te licht is.

*² Contrast en Helderheid kan niet worden aangepast indien de Verh. Contrast is ingeschakeld.

*³ Beeldinstellingen kan niet worden aangepast indien de i-Style Color is ingeschakeld.

*⁴ Helderheid kan niet worden aangepast indien de ECO Modus is ingeschakeld.

Direct

U kunt de menu-items overslaan en een optieschema rechtstreeks direct weergeven via de volgende toetsen.

- ECO Modus : Druk op de ◀-toets als het menu niet is weergegeven.
- Blue Light Reducer : Het aandringen en het houden van de EXITknop 2-3 seconden als het menu niet is weergegeven.

12 Ingangselectie Input Select



Aanpassingsitem	Probleem / Optie	In te drukken toetsen
Ingangselectie Input Select Direct	VGA	Selecteer de analoge ingang.
	HDMI	Selecteer de digitale (HDMI) ingang.
	DisplayPort	Selecteer de digitale (DisplayPort) ingang.
	Auto	Zoekt automatisch een beschikbare signaalbron.

OPMERKING De bron van de input wordt bevestigd, niet automatisch wanneer VGA, HDMI en DisplayPort geselecteerd die worden geselecteerd.

Direct

U kunt de menu-items overslaan en een optieschema rechtstreeks direct weergeven via de volgende toetsen.

- Ingangselectie : Druk op de INPUT -toets als het menu niet is weergegeven.

 Audio Aanpassen Audio Adjust		
Aanpassingsitem	Probleem / Optie	In te drukken toetsen
Volume Volume Direct	Te zacht Te hard	 
Geluid Uit Mute	Uit	Herstelt het geluidsniveau naar het vorige niveau.
	Aan	Schakelt het geluid tijdelijk uit.
OPMERKING Dempen Aan en Uit worden als volgt geschakeld met de ► -toets. ⇒ Aan → Uit □		
Digitale Audio * Digital Audio	Line-In	Selecteer de Line-In input.
	HDMI	Selecteer de HDMI input.
	DisplayPort	Selecteer de DisplayPort input.

* Alleen beschikbaar bij gebruik van HDMI/DisplayPort.



Direct

U kunt de menu-items overslaan en een aanpassingschaal direct weergeven via de volgende toetsen.

- Volume : Druk op de ► -toets als het menu niet is weergegeven.





























Kleurinstellingen Color Adjust

Aanpassingsitem	Probleem / Optie		In te drukken toetsen
Koel Cool * ¹	Koele kleur		
Standaard Normal * ¹	Normale kleur		
Warm Warm * ¹	Warme kleur		
Gebruikersinstelling * ¹ User Color	Rood	Te weinig	
	Groen		
	Blauw	Te veel	
i-Style Color * ² i-Style Color	Uit	Valt terug naar de vooraf ingestelde kleur-instelling.	
	Standaard	Voor algemene vensteromgeving en standaardinstelling van de monitor.	
	Spel	Voor een PC spelomgeving.	
	Bioscoop	Voor een film- en video-omgeving.	
	Landschap	Voor het weergeven van beelden van landschappen.	
	Tekst	Voor bewerken van tekst en weergeven in een woordbewerkende omgeving.	

*¹ Koel, Standaard, Warm en Gebruikersinstelling kan niet worden aangepast indien de i-Style Color of Blue Light Reducer is ingeschakeld.

*² i-Style Color kunnen niet worden aangepast indien de Blue Light Reducer is ingeschakeld.

 Afbeelding aanpassen Image Adjust		
Aanpassingsitem	Probleem / Optie	In te drukken toetsen
Autom. configuratie *1,2 Auto Adjust Direct	H. / V. Positie, Klok en Fase automatisch aanpassen.	
H. Positie *2 H. Position	 Te veel naar links  Te veel naar rechts	   
V. Positie *2 V. Position	 Te laag  Te hoog	   
Klok *2 Clock	 Te smal  Te breed	   
Fase *2 Phase	Om knipperende tekst of regels te corrigeren	   
Scherpte Sharpness	1 2 3 4 5 U kunt de beeldkwaliteit veranderen van 1 tot 5 (scherp tot zacht). Druk op de ►-toets om de beeldkwaliteit oplopend te veranderen. Druk op de ◀-toets om de beeldkwaliteit aflopend te veranderen.	   
Video Modus Video Mode Adjust	Volledig Scherm	Volledig beeld weergave
	Beeldverhouding	Expansie van beeld met behoud van aspect ratio

*1 Voor het beste resultaat gebruikt u de Auto installatie samen met het aanpassingspatroon. Zie pagina 23 voor SCHERMAANPASSINGEN.

*2 Alleen analoge ingang.

Direct

U kunt de menu-items overslaan en een optieschema rechtstreeks direct weergeven via de volgende toetsen.

- Autom. configuratie : Het aandringen en het houden van de INPUT-knoop 2-3 seconden als het menu niet is weergegeven.



Taal Language

Aanpassingsitem	Probleem / Optie		In te drukken toetsen	
Taal Language	English	Engels	Nederlands	Nederlands
	Français	Frans	Česky	Tsjechisch
	Deutsch	Duits	Русский	Russisch
	Italiano	Italiaans	日本語	Japans
	Polski	Pools	简体中文	Vereenvoudigd Chinees
	Español	Spaans		



Menu Setup Setup

Aanpassingsitem	Probleem / Optie		In te drukken toetsen
OSD Positie OSD Position	H. Positie	OSD staat te veel links	
		OSD staat te veel rechts	
	V. Positie	OSD staat te laag	
		OSD staat te hoog	
Time-out OSD OSD Time Out	U kunt de tijdsduur van het OSD scherm instellen tussen 5 en 30 seconden.		
Openingslogo Opening Logo	Uit	het iiyama-logo wordt niet getoond als de monitor wordt aangezet.	
	Aan	het iiyama-logo wordt getoond als de monitor wordt aangezet.	
Autom. uitschakelings - functie Auto Power - Off	Uit	Autom. uitschakelings - funktis is UIT.	
	Aan	Stel functie Autom. uitschakelings - funktis in.	
<p>OPMERKING Autom. uitschakelings - funktis functie is als standaardinstelling ingesteld. De monitor zal vanzelf afsluiten wanneer er 3 uur geen activiteit is. Wanneer u de monitor langer dan 3 uur continu wil gebruiken, zet de functie Autom. uitschakelings - funktis dan uit.</p>			



Display info Display Information

Geeft informatie weer over het huidige invoersignaal van de grafische kaart van de computer.



OPMERKING

Zie de handleiding van de grafische kaart voor meer informatie over het veranderen van resolutie en vernieuwingsfrequentie.



Resetten Reset

Aanpassingsitem	Probleem / Optie		In te drukken toetsen
Alles resetten Reset All	Nee	Terug naar menu.	
	Ja	Standaardwaarden worden hersteld.	

■ Vergrendelings modus

<OSD Menu>

1. De OSD-vergrendeling activeren door monitor-toetsen ENTER ongeveer 10 seconden lang in te drukken. Als men hierna de monitor-toetsen gebruikt, dan zal de tekst "OSD Locked" verschijnen.
2. De OSD wordt weer ontgrendeld door monitor-toetsen ENTER ongeveer 10 seconden lang in te drukken.

<Aan/uit knop>

1. U kunt de Power aan/uit-vergrendeling activeren door de monitor-toetsen ◀ ongeveer 10 seconden lang in te drukken. Hierdoor kan de monitor niet uitgeschakeld worden. Indien de Power-toets ingedrukt wordt, verschijnt de tekst "Power Button Locked"
2. De Power aan/uit-vergrendeling vervalt weer indien nogmaals de monitor-toetsen ◀ ongeveer 10 seconden lang worden ingedrukt.

SCHERMAANPASSINGEN

Pas het beeld aan door onderstaande procedure te volgen om het gewenste beeld te krijgen voor de Analoge ingang.

- De schermaanpassingen die in deze handleiding worden beschreven zijn ontworpen om de beeldpositie in te stellen en knipperingen of vaag beeld tot een minimum te beperken voor de specifieke computer die gebruikt wordt.
- De monitor is ontworpen voor de beste prestaties bij een resolutie van 1920×1080 , en kan de beste prestaties niet leveren op resoluties van minder dan 1920×1080 omdat het beeld dan automatisch uitgerekt wordt om op het volledige scherm te passen. Het wordt aanbevolen tijdens normaal gebruik een resolutie van 1920×1080 te gebruiken.
- Tekst of regels worden vaag of onregelmatig qua dikte als het beeld wordt uitgerekt.
- Het is beter de beeldpositie en frequentie aan te passen via de besturing van de monitor, dan via software of hulpprogramma's op de computer.
- Voer de aanpassingen pas uit na een opwarmperiode van minstens dertig minuten.
- Extra aanpassingen kunnen na Autom. configuratie nodig zijn, afhankelijk van de resolutie en signaaltiming.
- De Autom. configuratie werkt niet altijd correct als een ander beeld dan het schermaanpassing patroon wordt weergegeven. In dit geval zijn handmatige aanpassingen vereist.

Er zijn twee manieren om het scherm aan te passen. Eén manier is automatische aanpassing voor Positie, Klok en Fase. De andere manier is elke instelling handmatig aan te passen.

Voer de Autom. configuratie uit als de monitor wordt aangesloten op een nieuwe computer, of als de resolutie is veranderd. Als na Autom. configuratie het beeld knippert of wazig is, of als het beeld niet op het scherm past, zijn handmatige aanpassingen nodig. Beide aanpassingen moeten worden gemaakt met het schermaanpassingspatroon (Test.bmp) dat u van de website van Iiyama kunt halen (<http://www.iiyama.com>).

Pas het beeld aan door onderstaande procedure te volgen om het gewenste beeld te krijgen. Deze handleiding legt uit hoe u het beeld kunt aanpassen in Windows® OS.

- ① Geef het beeld weer op de optimale resolutie.
- ② Gebruik Test.bmp (schermaanpassingspatroon) als bureaubladachtergrond.

OPMERKING

- Raadpleeg de betreffende documentatie om dit te doen.
- Stel de schermpositie in het dialoogvenster van de achtergrond in op gecentreerd.

[Aanpassingspatroon]

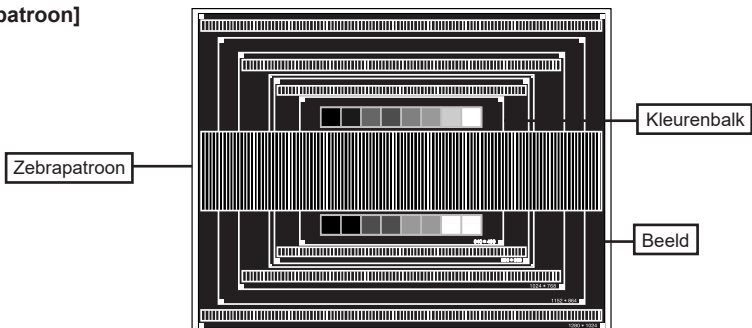

- ③ Het aandringen en het houden van de INPUT toets 2-3 seconden als het menu niet is weergegeven. (Autom. configuratie)
- ④ Pas het beeld via onderstaande procedure handmatig aan als het beeld knippert of wazig is, of als het beeld niet op het scherm past na Autom. configuratie.
- ⑤ Pas de V. Positie zodanig aan dat de boven- en onderkant van de afbeelding in het schermgebied past.

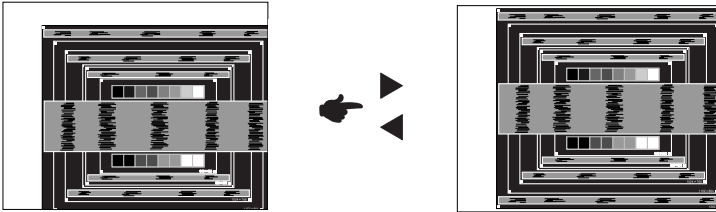

- ⑥ 1) Pas de H. Positie zodanig aan dat de rechterkant van de afbeelding naar de linkerrand van het schermgebied schuift.

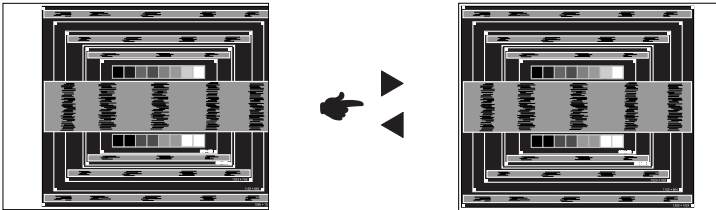

- 2) Rek door de Klok aan te passen de rechterkant van de afbeelding uit naar de rechterrand van het schermgebied.

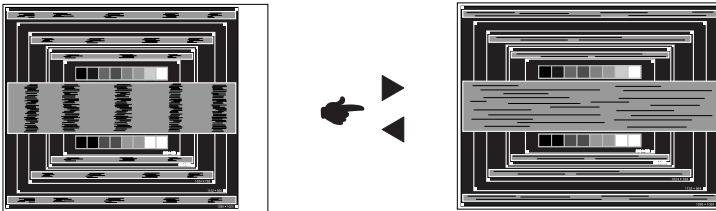

- OPMERKING**
- Als de linkerkant van van de afbeelding verschuift van de linkerrand van het schermgebied tijdens het aanpassen van de Klok, pas dan stappen 1) en 2) aan.
 - Een andere wijze van gebruik van de Klok is om de verticale zigzaglijnen in het zebra patroon te corrigeren.
 - Het beeld kan knippen tijdens het aanpassen van de Klok, H. Positie en V. Positie.
 - In het geval dat de afbeelding groter of kleiner is dan het schermgebied na het aanpassen van de Klok, herhaalt u de stappen vanaf ③.

- ⑦ Pas de Fase aan om horizontale golfhuis, knippering of wazig beeld in het zebrapatroon te corrigeren.

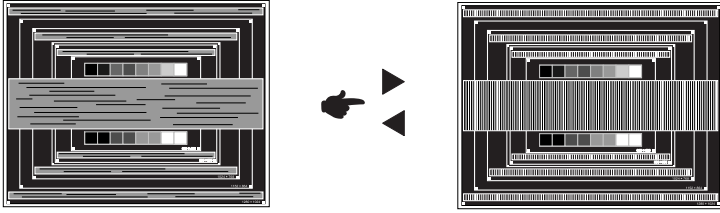

OPMERKING

- In het geval dat een deel van het scherm blijft knippen of wazig blijft, herhaalt u stappen ⑥ en ⑦ omdat de Klok wellicht niet correct is aangepast.
- Pas de H. Positie aan na de aanpassing van de Fase als de horizontale positie tijdens het aanpassen verschuift.

- ⑧ Pas de Helderheid en Kleur aan om het gewenste beeld te krijgen, maar doe dit pas nadat Klok en Fase zijn aangepast.
Herstel uw favoriete achtergrond.

STANDBY FUNCTIE

De standby functie van dit product voldoet aan de vereisten van ENERGY STAR® en VESA DPMS. Indien geactiveerd, vermindert het automatisch onnodige stroomconsumptie van de monitor als de computer niet gebruikt wordt.

Wilt u deze functie gebruiken, dan dient de monitor te worden aangesloten op een computer die voldoet aan VESA DPMS. De wijze waarop standby van de monitor functioneert wordt hieronder beschreven. De standby functie, waaronder tijdstellingen, wordt ingesteld door het besturingssysteem. Kijk in de handleiding van het besturingssysteem over de instellingen hiervan.

■ Standby modus

Als het videosignaal van de computer zijn uitgeschakeld, schakelt de monitor de Standby modus in waardoor het stroomverbruik wordt beperkt tot minder dan $0,5W^*$. Het scherm springt op zwart, en de power-indicator wordt oranje. Als het toetsenbord of muis worden gebruikt verschijnt het beeld na enkele seconden weer uit de Standby modus.

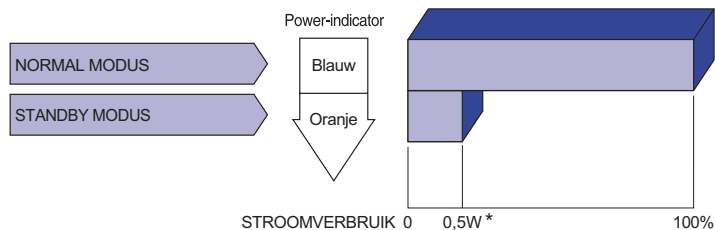

* Als er geen USB-randapparatuur en audio-video-apparaten zijn aangesloten.

OPMERKING Zelfs in de Standby modus verbruikt de monitor electriciteit. Zet de monitor uit met de aan/uit-knop als deze niet wordt gebruikt, zoals 'snachts en in het weekend, om onnodig stroomverbruik tegen te gaan.

PROBLEMEN OPLOSSEN

Als de monitor niet juist functioneert, moet u de onderstaande punten in de genoemde volgorde doornemen om te zien of een mogelijke oplossing wordt genoemd.

1. Verricht de afstellingen die staan beschreven in GEBRUIK VAN DE MONITOR, afhankelijk van het probleem dat u ondervindt. Als de monitor geen beeld geeft, zie punt 2.
2. Raadpleeg de volgende overzichten als u geen passend afstellingsonderdeel vindt in GEBRUIK VAN DE MONITOR of als het probleem aanhoudt.
3. Als u een probleem ondervindt dat niet in de overzichten wordt beschreven of als u het probleem niet aan de hand van de overzichten kunt oplossen, moet u de monitor niet langer gebruiken en moet u contact opnemen met uw dealer of met iiyama voor verdere assistentie.

Probleem

Controlepunt

- | | |
|---|--|
| ① Geen beeld.
(Power-indicator licht niet op.) | <input type="checkbox"/> Is het netsnoer goed aangesloten?
<input type="checkbox"/> Staat de Power-schakelaar op ON?
<input type="checkbox"/> Staat er spanning op het stopcontact? Controleer dit met een ander apparaat. |
| (Power-indicator is blauw.) | <input type="checkbox"/> Als de blanco schermbeveiliging actief is, moet u het toetsenbord of de muis aanraken.
<input type="checkbox"/> Verhoog het Contrast en/of de Helderheid.
<input type="checkbox"/> Is de computer ingeschakeld?
<input type="checkbox"/> Is de signaalkabel goed aangesloten?
<input type="checkbox"/> Valt de signaaltiming van de computer binnen de specificatie van de monitor? |
| (Power-indicator is oranje.) | <input type="checkbox"/> Als de monitor in de Standby modus staat, moet u het toetsenbord of de muis aanraken.
<input type="checkbox"/> Is de computer ingeschakeld?
<input type="checkbox"/> Is de signaalkabel goed aangesloten?
<input type="checkbox"/> Valt de signaaltiming van de computer binnen de specificatie van de monitor? |
| ② Het scherm is niet gesynchroniseerd. | <input type="checkbox"/> Is de signaalkabel goed aangesloten?
<input type="checkbox"/> Valt de signaaltiming van de computer binnen de specificatie van de monitor? |
| ③ De schermpositie bevindt zich niet in het midden. | <input type="checkbox"/> Valt de signaaltiming van de computer binnen de specificatie van de monitor? |
| ④ Het scherm is te helder of te donker. | <input type="checkbox"/> Valt het video-uitgangsniveau van de computer binnen de specificatie van de monitor? |

Probleem

Controlepunt

- | | |
|--|---|
| ⑤ Het scherm trilt. | <input type="checkbox"/> Valt het voltage binnen de specificatie van de monitor?
<input type="checkbox"/> Valt de signaaltiming van de computer binnen de specificatie van de monitor? |
| ⑥ Geen geluid. | <input type="checkbox"/> De audio-apparatuur (computer enz.) staat AAN.
<input type="checkbox"/> De audiokabel is op de juiste wijze aangesloten.
<input type="checkbox"/> Zet het geluid harder.
<input type="checkbox"/> De Mute-functie is UIT.
<input type="checkbox"/> Het audio-uitvoerniveau van de audioapparatuur komt overeen met despecificaties van de monitor. |
| ⑦ Het geluid staat tehard of te zacht. | <input type="checkbox"/> Het audio-uitvoerniveau van de audioapparatuur komt overeen met despecificaties van de monitor. |
| ⑧ Er is een vreemdgeluid te horen. | <input type="checkbox"/> De audiokabel is op de juiste wijze aangesloten. |

RECYCLE-INFORMATIE

Voor betere milieubescherming te schikken gelieve uw monitor niet.

Gelieve te bezoeken onze website: www.iiyama.com voor monitor recycling.

BIJLAGE

Design en specificaties kunnen vooraf en zonder opgave van reden gewijzigd worden.

SPECIFICATIES : ProLite XB2483HSU-B3 D

Afmeting	Categorie	24"
Lcd- scherm	Panel-technologie	AMVA
	Afmeting	Diagonaal: 23,8" (60,5cm)
	Pixelafstand	0,275mm H × 0,275mm V
	Helderheid	250cd/m ² (Standaard)
	Contrastverhouding	3000 : 1 (Standaard), Verh. Contrast verrichting voorhanden
	Inkijkhoek	Rechts / links: 89 ° elk, Omhoog / Omlaag: 89 ° elk (Standaard)
	Reactietijd	4ms (Grijs tot Grijs)
Aantal kleuren	Ongeveer 16,7miljoen	
Synchronisatiefrequentie	Horizontaal: 30,0-80,0kHz, verticaal: 55-75Hz	
Optimaal resolutie	1920 × 1080, 2,1 MegaPixels	
Max. ondersteunde resolutie	VGA: 1920 × 1080 60Hz HDMI: 1920 × 1080 75Hz DisplayPort: 1920 × 1080 75Hz	
Ingangsaansluiting	VGA, HDMI, DisplayPort	
Ingang synchronisatiesignaal	Aparte sync: TTL, Positief of Negatief	
Ingang videosignaal	Analoog: 0,7Vp-p (Standaard), 75Ω, Positief Digitaal: HDMI, DisplayPort	
USB-versie	USB2,0 (DC5V, 500mA)	
Aantal USB-poorten	1 Upstream: B-serie	
Type connector	2 Downstream: A-serie	
Ingang audio-aansluiting	Ø 3,5mm mini jack (Stereo)	
Ingang audiosignaal	Maximaal 1,0Vrms	
Koptelefoon aansluiting	Ø 3,5mm mini jack (Stereo)	
Luidsprekers	2W × 2 (stereo luidsprekers)	
Maximum schermformaat	527,0mm W × 296,5mm H / 20,7" W × 11,7" H	
Stroombron	100-240VAC, 50/60Hz, 1,5A	
Energieverbruik*	18W standaard, in Standby modus: 0,5W maximum	
Afmetingen / gewicht	552,5 × 373,0 - 503,0 × 210,0mm / 21,8 × 14,7 - 19,8 × 8,3" (B×H×D) 5,5kg / 12,1lbs	
Hoek	Kantelen: Omhoog: 22°, Omlaag: 5° Draaien: Links / Rechts: 45° elk Roteren: Met de klok mee: 90° graden	
Omgevingsvariabelen	Gebruik: Temperatuur 5 tot 35°C / 41 tot 95°F Vochtigheidsgraad 10 tot 80% (geen condensatie) Opslag: Temperatuur -20 tot 60°C / -4 tot 140°F Vochtigheidsgraad 10 tot 90% (geen condensatie)	
Goedkeuringen	TCO Certified, CE, UKCA, TÜV-GS, VCCI, EAC, ENERGY STAR®	

OPMERKING * Als er geen USB-randapparatuur en audio-video-apparaten zijn aangesloten.

SPECIFICATIES : ProLite X2483HSU-B3 D

Afmeting Categorie	24"	
Lcd-scherm	Panel-technologie	AMVA
	Afmeting	Diagonaal: 23,8" (60,5cm)
	Pixelafstand	0,275mm H × 0,275mm V
	Helderheid	250cd/m ² (Standaard)
	Contrastverhouding	3000 : 1 (Standaard), Verh. Contrast verrichting voorhanden
	Inkijkhoek	Rechts / links: 89 ° elk, Omhoog / Omlaag: 89 ° elk (Standaard)
	Reactietijd	4ms (Grijs tot Grijs)
Aantal kleuren	Ongeveer 16,7miljoen	
Synchronisatiefrequentie	Horizontaal: 30,0-80,0kHz, verticaal: 55-75Hz	
Optimaal resolutie	1920 × 1080, 2,1 MegaPixels	
Max. ondersteunde resolutie	VGA: 1920 × 1080 60Hz HDMI: 1920 × 1080 75Hz DisplayPort: 1920 × 1080 75Hz	
Ingangsaansluiting	VGA, HDMI, DisplayPort	
Ingang synchronisatiesignaal	Aparte sync: TTL, Positief of Negatief	
Ingang videosignaal	Analoog: 0,7Vp-p (Standaard), 75Ω, Positief Digitaal: HDMI, DisplayPort	
USB-versie	USB2,0 (DC5V, 500mA)	
Aantal USB-poorten	1 Upstream: B-serie	
Type connector	2 Downstream: A-serie	
Ingang audio-aansluiting	ø 3,5mm mini jack (Stereo)	
Ingang audiosignaal	Maximaal 1,0Vrms	
Koptelefoon aansluiting	ø 3,5mm mini jack (Stereo)	
Luidsprekers	2W × 2 (stereo luidsprekers)	
Maximum schermformaat	527,0mm W × 296,5mm H / 20,7" W × 11,7" H	
Stroombron	100-240VAC, 50/60Hz, 1,5A	
Energieverbruik*	18W standaard, in Standby modus: 0,5W maximum	
Afmetingen / gewicht	552,5 × 406,5 × 203,0mm / 21,8 × 16,0 × 8,0" (B×H×D) 4,5kg / 9,9lbs	
Kantelhoek	Omhoog: 22°, Omlaag: 5°	
Omgevingsvariabelen	Gebruik:	Temperatuur 5 tot 35°C / 41 tot 95°F Vochtigheidsgraad 10 tot 80% (geen condensatie)
	Opslag:	Temperatuur -20 tot 60°C / -4 tot 140°F Vochtigheidsgraad 10 tot 90% (geen condensatie)
Goedkeuringen	TCO Certified, CE, UKCA, TÜV-GS, VCCI, EAC, ENERGY STAR®	

OPMERKING * Als er geen USB-randapparatuur en audio-video-apparaten zijn aangesloten.

AFMETINGEN : ProLite XB2483HSU

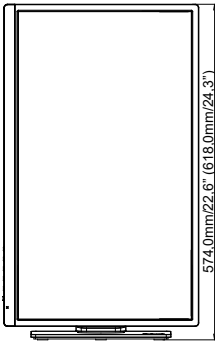
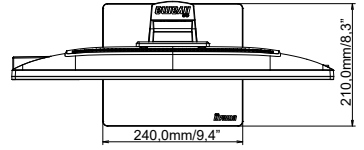
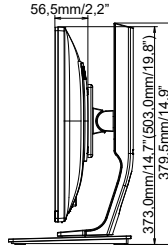
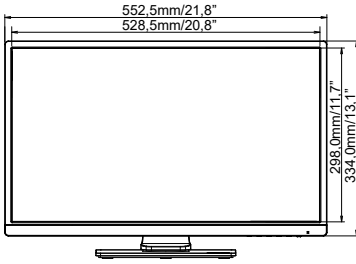

() : Maximum instellingsbereik

AFMETINGEN : ProLite X2483HSU

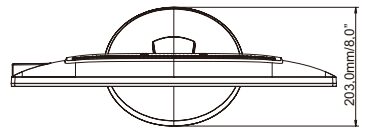
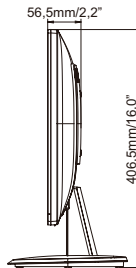
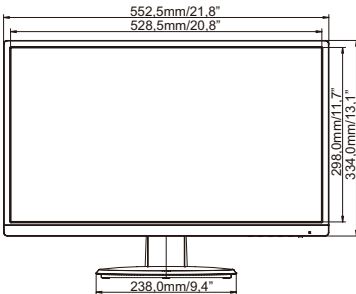

ONDERSTEUNENDE TIMING

Videomodus	Horizontale frequentie	Verticale frequentie	Dot pitch
640 × 480	31,469kHz	59,940Hz	25,175MHz
800 × 600	37,879kHz	60,317Hz	40,000MHz
1024 × 768	48,363kHz	60,004Hz	65,000MHz
1280 × 1024	63,981kHz	60,020Hz	108,000MHz
1440 × 900	55,935kHz	59,887Hz	106,500MHz
1680 × 1050	65,290kHz	60,000Hz	146,250MHz
1920 × 1080	66,590kHz	59,930Hz	138,500MHz
	83,890kHz	74,970Hz	174,500MHz
640 × 350	31,469kHz	70,087Hz	25,175MHz
720 × 400	31,469kHz	70,087Hz	28,322MHz

OPMERKING *¹ Alleen HDMI/DisplayPort ingang.

*² Alleen Analooq ingang.