

INSTRUKCJA OBSŁUGI

ProLite

LCD Monitor

ProLite LH10551UWS

Bardzo dziękujemy za wybranie monitora LCD firmy iiyama.

Zalecamy, abyś poświęcił kilka minut i dokładnie przeczytał tę krótką, lecz wyczerpującą instrukcję, zanim zainstalujesz i włączysz monitora.

Przechowuj tę instrukcję w bezpiecznym miejscu do wykorzystania w przyszłości.

POLSKI

DEKLARACJA ZGODNOŚCI Z WYMAGANIAMI OZNAKOWANIA CE

Niniejszy Wyświetlacz LCD jest zgodny z wymaganiami następujących Dyrektyw WE/UE: 2014/30/UE "Dyrektywa EMC", 2014/35/UE "Dyrektywa niskiego napięcia", 2009/125/WE "Dyrektywa ErP" i 2011/65/UE "Dyrektywa RoHS".

Ostrzeżenie

To urządzenie jest zgodne z klasą A normy EN55032. W środowisku domowym urządzenie to może powodować zakłócenia radiowe.

IYYAMA CORPORATION: Wijkermeerstraat 8, 2131 HA Hoofddorp, The Netherlands

Model Nr. : PL10551U



Zalecamy recykling starego sprzętu. Wszelkie informacje na ten temat można znaleźć klikając link Poland na międzynarodowej stronie internetowej firmy iiyama pod adresem <https://iiyama.com>

- Rezerwujemy sobie prawo do zmiany danych technicznych bez uprzedzenia.
- Wszystkie znaki towarowe używane w tej instrukcji obsługi stanowią własność ich odpowiednich właścicieli.
- Numer rejestracyjny w systemie Eprel LH10551UWS-B1AG : 1599778

SPIS TREŚCI

W TROSCE O TWOJE BEZPIECZEŃSTWO	1
ZALECENIA DOTYCZĄCE BEZPIECZEŃSTWA.....	1
SPECJALNE UWAGI NA TEMAT MONITORÓW LCD	3
OBSŁUGA KLIENTA.....	5
CZYSZCZENIE	5
ZANIM URUCHOMISZ MONITOR	6
WŁAŚCIWOŚCI	6
KONTROLA ZAWARTOŚCI OPAKOWANIA	6
ROZPAKOWANIE	6
ELEMENTY STERUJĄCE I ZŁĄCZA : WYŚWIETLACZ.....	7
INSTALACJA	9
FUNKCJE ZDALNEGO STEROWANIA	12
PRZYGOTOWANIE PILOTA	13
GRUNDFUNKTIONEN.....	15
PODŁĄCZANIE MONITORA.....	18
USTAWIENIA KOMPUTERA.....	21
OBSŁUGA MONITORA	22
ZAWARTOŚĆ MENU REGULACJA.....	23
FUNKCJA CZUWANIA.....	29
ROZWIĄZYWANIE PROBLEMÓW	30
INFORMACJE NA TEMAT RECYKLINGU	31
DODATEK	32
DANE TECHNICZNE : ProLite LH10551UWS-B1AG	32
WYMIARY	33
SYNCHRONIZACJA.....	33

W TROSCE O TWOJE BEZPIECZEŃSTWO

ZALECENIA DOTYCZĄCE BEZPIECZEŃSTWA

OSTRZEŻENIE

ZAPRZESTAŃ UŻYTKOWANIA MONITORA, GDY CZUJESZ, ŻE WYSTĘPUJE JAKIŚ PROBLEM

Gdy zauważysz jakiegokolwiek nienormalne zjawiska, takie jak dym, dziwne dźwięki lub opary, odłącz monitor i natychmiast skontaktuj się z centrum serwisowym firmy iiyama. Dalsze używanie monitora może być niebezpieczne i spowodować pożar lub porażenie prądem elektrycznym.

NIGDY NIE ZDEJMUJ OBUDOWY

Wewnątrz monitora znajdują się obwody wysokiego napięcia. Zdjęcie obudowy może narazić na niebezpieczeństwo pożaru lub porażenia prądem elektrycznym.

NIE WKŁADAJ ŻADNYCH PRZEDMIOTÓW DO MONITORA

Nie dopuszczaj do sytuacji, aby we wnętrzu monitora znalazły się jakiegokolwiek ciała stałe lub płyny, na przykład woda. W razie takiego zdarzenia, natychmiast odłącz monitor i skontaktuj się ze swym dostawcą lub z centrum serwisowym firmy iiyama. Używanie monitora z jakimikolwiek obcymi obiektami wewnątrz może spowodować pożar, porażenie prądem elektrycznym lub uszkodzenie.

USTAW WYŚWIETLACZ NA PŁASKIEJ, STABILNEJ POWIERZCHNI

Monitor może spowodować obrażenia ciała w razie upadku lub upuszczenia.

NIE UŻYWAJ MONITORA W POBLIŻU WODY

Nie używaj monitora w miejscach, gdzie mogłoby dojść do spryskania lub oblania monitora wodą, ponieważ mogłoby to spowodować pożar lub porażenie prądem elektrycznym.

MONITORA NALEŻY UŻYWAĆ PRZY OKREŚLONYM ZASILANIU

Zadbaj, aby monitor był używany tylko przy określonym zasilaniu energią elektryczną. Korzystanie z zasilania o niewłaściwym napięciu spowoduje nieprawidłowe działanie i może spowodować pożar lub porażenie prądem elektrycznym.

CHROŃ PRZEWODY

Nie rozciągaj, ani nie zginaj przewodu zasilającego, ani przewodu sygnałowego. Nie kładź monitora, ani żadnych innych ciężkich przedmiotów na przewodach. W przypadku uszkodzenia, przewody mogą spowodować pożar lub porażenie prądem elektrycznym.

NIEKORZYSTNE WARUNKI POGODOWE

Zaleca się nie używać monitora w czasie silnej burzy z wyładowaniami, ponieważ ustawiczne zaniki zasilania mogą spowodować nieprawidłowe działanie. Zaleca się także nie dotykać wtyczki w takich okolicznościach, ponieważ mogłoby to spowodować porażenie prądem elektrycznym.

UWAGA

MIEJSCE USTAWIENIA MONITORA

Nie ustawiaj monitora w miejscach, gdzie mogą wystąpić nagłe zmiany temperatury lub w przestrzeniach wilgotnych, zapyłonych lub zadymionych, ponieważ mogłoby to spowodować pożar, porażenie prądem elektrycznym lub uszkodzenie. Należy również unikać takich miejsc, gdzie słońce świeci wprost na monitor.

NIE UMIESZCZAJ MONITORA W MIEJSCACH STWARZAJĄCYCH ZAGROŻENIE

W przypadku ustawienia monitora w nieodpowiednim miejscu, monitor może przewrócić się i spowodować obrażenia ciała. Należy także zadbać, aby na monitorze nie były umieszczane żadne ciężkie przedmioty. Wszystkie przewody powinny być ułożone w taki sposób, aby dzieci nie mogły ich pociągać, co mogłoby spowodować obrażenia ciała.

UTRZYMUJ DOBRĄ WENTYLACJĘ

Monitor jest zaopatrzony w szczeliny wentylacyjne, aby chronić go przed przegrzaniem. Zastąpienie tych szczelin może spowodować pożar. W celu zapewnienia odpowiedniego przepływu powietrza, monitor powinien być ustawiony w odległości przynajmniej 10 cm (lub 4 cale) od jakichkolwiek ścian. Ustawianie monitora na tylnej stronie, na boku lub do góry nogami, lub na dywanie albo innym miękkim materiale może także spowodować zagrożenie.

ODŁĄCZ PRZEWODY PRZED PRZESTAWIENIEM MONITORA

Przed przemieszczaniem monitora wyłącz zasilanie, odłącz kabel zasilający od gniazdka oraz zadbaj o odłączenie przewodu sygnałowego. Jeżeli nie odłączysz tych przewodów, może dojść do pożaru lub porażenia prądem elektrycznym.

ODŁĄCZAJ PRZEWODY MONITORA

Gdy monitor ma nie być używany przez długi okres czasu, zaleca się pozostawienie monitora z odłączonymi przewodami.

PRZY ODŁĄCZANIU PRZEWODU CHWYTAJ WTYCZKĘ

Aby odłączyć kabel zasilający lub kabel sygnałowy, zawsze odłączaj go trzymając za wtyczkę. Nigdy nie ciągnij samego przewodu, ponieważ może to spowodować pożar lub porażenie prądem elektrycznym.

NIE DOTYKAJ WTYCZEK WILGOTNYMI DŁONIAMI

Wijmowanie lub wkładanie wtyczki do gniazda wilgotnymi dłońmi może być przyczyną porażenia prądem elektrycznym.

UMIESZCZANIE MONITORA NA KOMPUTERZE

Upewnij się, czy komputer jest wystarczająco wytrzymały, aby utrzymać masę monitora, ponieważ w przeciwnym razie może dojść do uszkodzenia komputera.

INNE ZALECENIA

ZALECENIA DOTYCZĄCE ERGONOMII

W celu wyeliminowania zmęczenia oczu nie używaj monitora ustawionego na jasnym tle lub w ciemnym pomieszczeniu. Aby zapewnić optymalne warunki oglądania, monitor powinien być ustawiony na wysokości tuż poniżej poziomu oczu i w odległości 40-60 cm (16-24 cali) od oczu. Kiedy używa się monitora przez długi okres czasu, zalecane jest przerywanie pracy co godzinę na dziesięć minut, ponieważ ciągłe patrzenie na ekran może spowodować przemęczenie wzroku.

SPECJALNE UWAGI NA TEMAT MONITORÓW LCD

- Przedstawione poniżej objawy są zjawiskami normalnymi w przypadku monitorów LCD i nie wskazują problemu.

INFO

- Przy pierwszym włączeniu monitora LCD, obraz może nie być dopasowany do obszaru wyświetlania ze względu na typ używanego komputera. W takim przypadku należy ustawić obraz we właściwym położeniu.
 - W zależności od używanego wzoru na pulpicie, możesz stwierdzić niewielką nierównomierność jasności ekranu.
 - Ze względu na właściwości ekranu LCD, po przełączeniu wyświetlanego obrazu może utrzymywać się powidok poprzedniego ekranu, jeśli ten sam obraz był wyświetlany przez kilka godzin. W takim przypadku, dzięki zmianie obrazu lub wyłączeniu zasilania na kilka godzin następuje powolna regeneracja ekranu.
- Ekranu nie wolno używać na wolnym powietrzu.
 - Ekran nie może być używany w pozycji poziomej (leżącej).
 - W przypadku użycia kabla dłuższego niż dołączony w zestawie, jakość obrazu może ulec pogorszeniu.

UŻYTKOWANIE

Maksymalny czas nieprzerwanego użytkowania produktu po instalacji w czystym środowisku o kontrolowanej temperaturze: 24/7

Monitor można użytkować z trybie pejzaż i portret.

EFEKT WYPALENIA OBRAZU / WIDMO

We wszystkich ekranach LCD może wystąpić zjawisko tzw. wypalenia obrazu. Występuje ono w przypadku dłuższego wyświetlania na ekranie statycznych obrazów. Zjawisko to z czasem ustępuje, ale należy unikać wyświetlania statycznych obrazów przez dłuższy czas.

Aby zapobiec powstawaniu efektowi wypalenia obrazu, należy wyłączyć ekran na tak długo, jak długo wyświetlany był obraz statyczny. Np., jeśli obraz statyczny był wyświetlany przez godzinę i efekt widma jest zauważalny, ekran należy na godzinę wyłączyć.

Dla wszystkich ekranów LFD, iiyama zaleca wyświetlanie ruchomych obrazów i używanie ruchomego wygaszacza ekranu w regularnych odstępach czasu, kiedy ekran nie jest aktywny. Zaleca się też wyłączanie ekranu zawsze, gdy nie jest on używany.

Dobre efekty w zapobieganiu zjawisku wypalenia obrazu dają również używanie funkcji wentylatora oraz ustawienie Podświetlenia i Jasności na niższym poziomie.

DŁUGIE UŻYTKOWANIE W PRZESTRZENI PUBLICZNEJ

■ Efekt wypalenia obrazu na panelach LCD

Gdy statyczny obraz wyświetlany jest przez kilka godzin, ślady ładunków elektrycznych pozostają w pobliżu diod elektrycznych wewnątrz panelu LCD i mogą spowodować efekt widma.

■ Zalecenia

Aby zapobiec efektowi wypalenia obrazu i wydłużyć czas użytkowania produktu, zalecamy:

1. Unikać wyświetlania statycznego obrazu przez długi okres czasu, zmieniać non stop wyświetlany obraz statyczny na inny.
2. Wyłączać monitor, kiedy nie jest używany, pilotem lub przy użyciu funkcji menu OSD.
3. Sprawdź w ustawieniach menu monitora funkcjonalność „Przesunięcie pikseli” i aktywuj ją, jeśli jest dostępna. Zmniejszy to efekt wypalenia obrazu.
4. W przypadku, gdy monitor jest zainstalowany w środowisku gdzie panuje wysoka temperatura otoczenia lub w zabudowie, używać funkcji wentylatora, wygaszacza ekranu i ustawić niski poziom jasności.
5. Stosowanie odpowiednich systemów wentylacyjnych oraz systemów kontroli warunków klimatycznych.
6. Stanowczo używać aktywnych systemów chłodzących z wentylatorami w przypadku dłuższych czasów użytkowania lub wysokiej temperatury otoczenia.

OBSŁUGA KLIENTA

- INFO** ■ Gdy musisz zwrócić swoje urządzenie do naprawy, a oryginalne opakowanie zostało wyrzucone, prosimy o skontaktowanie się ze swym dostawcą lub z centrum serwisowym firmy iiyama w celu uzyskania porady lub zastępczego opakowania.

CZYSZCZENIE

- OSTRZEŻENIE** ■ Jeśli podczas czyszczenia monitora dojdzie do wpadnięcia jakichkolwiek materiałów lub rozlania na monitor takich płynów jak woda, natychmiast odłącz przewód zasilający i skontaktuj się ze swym dostawcą lub z centrum serwisowym firmy iiyama.

- UWAGA** ■ Przed rozpoczęciem czyszczenia monitora, należy ze względów bezpieczeństwa wyłączyć zasilanie i odłączyć przewody monitora.

- INFO** ■ W celu ochrony panelu wyświetlacza LCD nie używaj twardych przedmiotów, aby nie doszło do zarysowania lub zatarcia ekranu.

- Nigdy nie stosuj żadnego z wymienionych poniżej silnych rozpuszczalników. Powodują one uszkodzenia obudowy i ekranu LCD.

Rozcieńczalnik Czysta benzyna Środki czyszczące o działaniu ściernym
Środki do czyszczenia w aerozolu Wosk Rozpuszczalniki kwasowe lub zasadowe

- Skutkiem pozostawiania obudowy przez długi okres czasu w zetknięciu z jakimikolwiek produktami z gumy lub tworzyw sztucznych może być degeneracja lub odbarwienie materiału obudowy.

- OBUDOWA** Plamy można usuwać za pomocą ściereczki lekko zwilżonej roztworem łagodnego detergentu. Następnie należy wytrzeć obudowę miękką suchą szmatką.

- EKRAN** Zaleca się okresowe czyszczenie za pomocą miękkiej, suchej szmatki.

- LCD** Nie należy używać papierowych chusteczek higienicznych, ponieważ mogą one powodować uszkodzenia ekranu LCD.

ZANIM URUCHOMISZ MONITOR

WŁAŚCIWOŚCI

- ◆ Obsługuje rozdzielczości do 5120 × 2160
- ◆ Wysoki kontrast 1200:1 (Typowy) / Jasność 500 cd/m² (Typowy)
- ◆ Cyfrowe wygładzanie znaków
- ◆ Automatyczna konfiguracja
- ◆ Złącza USB Typu-C / RJ45 / DP Out
- ◆ Głośniki Stereo 2 x 10W
- ◆ Funkcja czuwania
- ◆ Zgodność ze standardem zamocowania VESA (1500mm×600mm)

KONTROLA ZAWARTOŚCI OPAKOWANIA

Do opakowania są dołączane wymienione poniżej akcesoria. Sprawdź, czy znajdują się one w opakowaniu razem z monitorem. Jeżeli czegoś brakuje lub coś jest uszkodzone, skontaktuj się ze swym lokalnym dostawcą firmy iiyama lub z regionalnym biurem firmy iiyama.

- Kabel zasilający (2 sztuki)*
- Kabel HDMI
- Kabel DisplayPort
- Pilot
- Bateria (2 sztuki)
- Naklejki na otwory na śruby 1 arkusz (naklejki: 40 szt.)
- Osłonę kabla (do zarządzania kablami) (3 sztuki)
- Instrukcja bezpieczeństwa
- Skrócona instrukcja obsługi

UWAGA

* Parametry znamionowe przewodu zasilającego dla obszarów, gdzie stosowane jest napięcie 120V w sieci, wynoszą 10A/125V. Jeżeli korzystasz z zasilania o wyższych parametrach znamionowych niż podane powyżej, musi być stosowany kabel zasilający o parametrach znamionowych 10A/250V. Pamiętaj, iż używanie nieoryginalnego kabla zasilającego skutkuje utratą wszelkich praw gwarancyjnych. Konieczne jest używanie zatwierdzonego kabel zasilającego o specyfikacji równej lub lepszej od H05VVF, 3G, 0,75mm².

ROZPAKOWANIE

UWAGA

Do przenoszenia monitora potrzebne są conajmniej dwie osoby. W przeciwnym wypadku Wyświetlacz może upaść i ulec uszkodzeniu.

ELEMENTY STERUJĄCE I ZŁĄCZA : WYŚWIETLACZ

<Kontroler boczny>

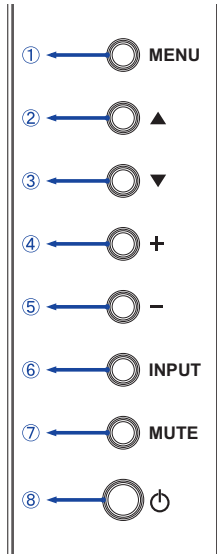

①	MENU	Przycisk Menu
②	▲	Przycisk W górę
③	▼	Przycisk W dół
④	+	Przycisk +
⑤	-	Przycisk -
⑥	INPUT	Przycisk Wejście sygnału
⑦	MUTE	Przycisk Cisza
⑧	⏻	Przycisk Power

<Przód>

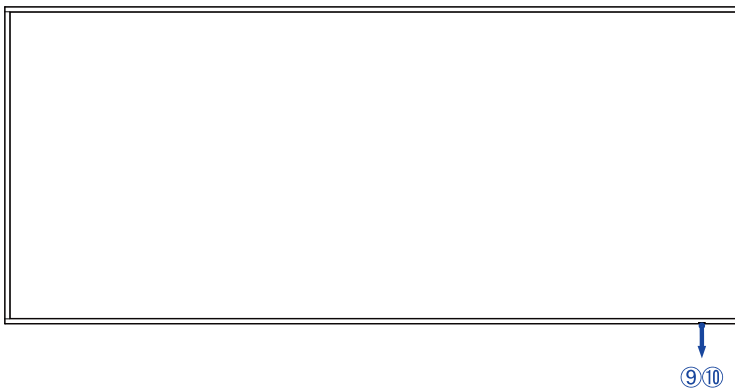

⑨	Wskaźnik zasilania	Zielony	Świeci : normalne działanie
		Pomarańczowy	Tryb czuwania sygnału
		Czerwony	Wyłączony
⑩	Kontrolka pilota	Kontrolka pilota	

<Tył>

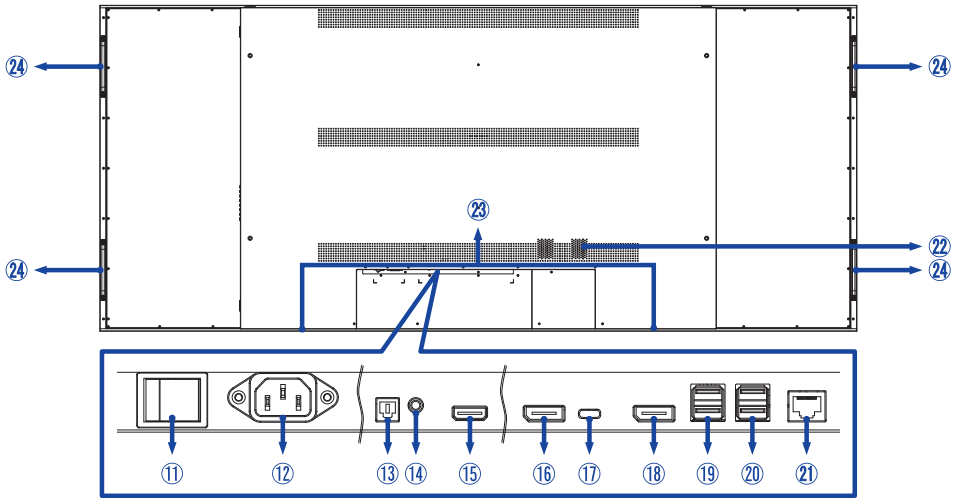

11	AC SWITCH I (ON) / O (OFF)	MAIN POWER	Wyłącznik główny
12	AC IN	AC-INLET	Gniazdo zasilania prądem przemiennym (~ : Prąd przemienny) (~) (AC-IN)
13	SPDIF OUTPUT	SPDIF	Złącze SPDIF
14	AUDIO OUT	ø 3,5mm Mini Jack	Gniazdo słuchawkowe
15	HDMI IN	HDMI	Złącze HDMI
16	DisplayPort IN	DisplayPort	Złącze DisplayPort
17	USB-C 2.0 IN	USB-C 2.0 (5V, 3A)	Wejście USB-C
18	DisplayPort OUT	DisplayPort	Złącze DisplayPort
19	USB * ¹	USB2.0 (5V, 500mA)	Wejście USB
20	USB * ¹	USB2.0 (5V, 500mA)	Wejście USB
21	LAN (RS232) * ²	RJ45	Złącze RJ45
22	Opcjonalny slot (Card OPS)		
23	Głośniki		
24	Uchwyty		

*¹ Można go używać tylko wtedy, gdy USB-C jest podłączony za pomocą USB hub.

*² Obsługuje tylko protokół komunikacyjny RS232 przez kabel Ethernet, ale nie jest kompatybilny z dostępem do sieci.

INSTALACJA

UWAGA

- Postępuj zgodnie z instrukcją obsługi wybranego mocowania. Wszelkie pytania kieruj do wykwalifikowanych specjalistów.
- Do przeniesienia monitora potrzebne są conajmniej dwie osoby.
- Przed instalacją upewnij się, że ściana wytrzyma ciężar monitora i mocowania.

[WALL MOUNTING]

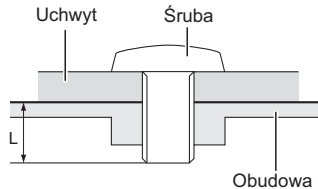

UWAGA

Jeśli chcesz powiesić Wyświetlacz na ścianie, użyj śrub M8 (4 sztuki). Jej długość dostosuj do grubości uchwyty tak, aby długość śruby "L" wynosiła 30 mm. Dłuższa śruba może uszkodzić części elektryczne wewnątrz monitora i w konsekwencji doprowadzić do porażenia prądem lub uszkodzenia monitora.

[MONTAŻ ŚRUB OCZKOWYCH]

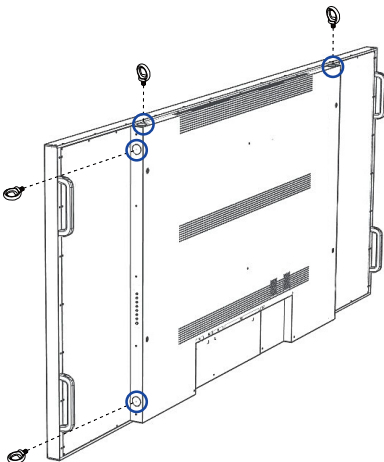

Monitor posiada fabrycznie zainstalowane otwory do mocowania śrub oczkowych, co ułatwia proces montażu.

UWAGA

Dokręć śruby oczkowe M16 (4 sztuki), każda o długości 30 mm (L), aby zamocować monitor. Przed całkowitym zamocowaniem śrub oczkowych należy upewnić się, że monitor jest wyważony i wypoziomowany. W razie potrzeby wyreguluj ustawienie.

[Obrót obrazu]

Zestaw dotykowy jest przystosowany do wyświetlania obrazu zarówno w trybie krajobrazowym jak i portretowym.

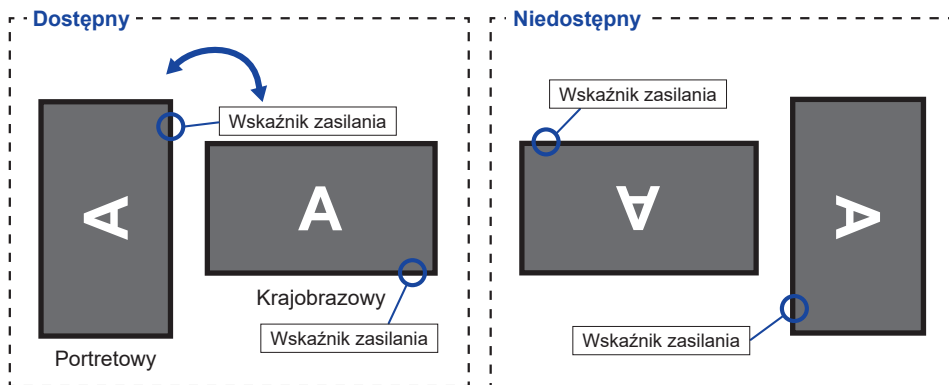

[ROZMIESZCZENIE NAKLEJEK]

Jeśli uważasz, że otwory na śruby są zbyt widoczne w trybie pionowym, użyj naklejek, aby je zakryć.

■ ProLite LH10551UWS

Górna strona
Otwory na śruby : 17

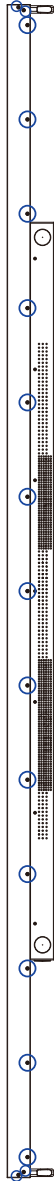

Dolna strona
Otwory na śruby : 18



FUNKCJE ZDALNEGO STEROWANIA

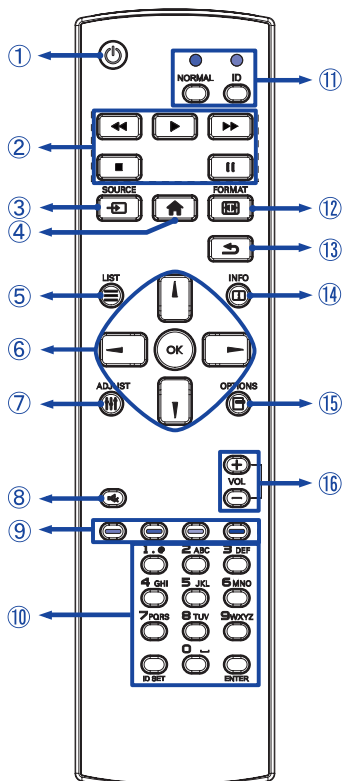

①		Włączenie i wyłączenie monitora.
②	[PLAY]	Niedostępne w tym modelu.
③	SOURCE	Wybór źródła. Naciśnij przycisk ▲ lub ▼ żeby wybrać między Type-C, DP, OPS lub HDMI. Naciśnij [OK] żeby potwierdzić i zakończyć.
④		Uruchomienie menu OSD.
⑤	≡ LIST	Niedostępne w tym modelu.
⑥		Nawigacja po menu i ustawieniach. ▲ : Przycisk W górę ▼ : Przycisk W dół ◀ : Lewy przycisk ▶ : Prawy przycisk
	OK	Potwierdzenie lub zapis wybranych ustawień.
⑦		Niedostępne w tym modelu.
⑧		Włącza lub wyłącza funkcję wyciszenia.
⑨	— — — — — COLOR	Niedostępne w tym modelu.
⑩	NUMBER/ ID SET/ ENTER	Niedostępne w tym modelu.
⑪	ID Mode	Niedostępne w tym modelu.
⑫		Niedostępne w tym modelu.
⑬		Powrót do poprzedniego lub wyjście z Menu OSD.
⑭		Wyświetlenie informacji o źródle i rozdzielczości.
⑮		Odblokuj pilot. Naciśnij przycisków: OPTIONS → ▲ → ▼ → ◀ → ▶
⑯	VOLUME - / +	VOLUME - : Zmniejsz głośność. VOLUME + : Zwiększ głośność.

PRZYGOTOWANIE PILOTA

Aby korzystać z pilota włóż do środka dwie baterie.

UWAGA

- Do pilota używaj wyłącznie baterii wymienionych w instrukcji obsługi.
- Nie mieszaj starych i nowych baterii.
- Upewnij się, że baterie wkładasz zgodnie z oznaczeniem “+” i “-”.
- Natychmiast wyjmij zużyte baterie, aby zapobiec wyciekowi płynu do komory baterii.
- Uszkodzone baterie mogą spowodować plamy, pożar lub inne uszkodzenia.

① Naciśnij i przesunij aby otworzyć pokrywę baterii.

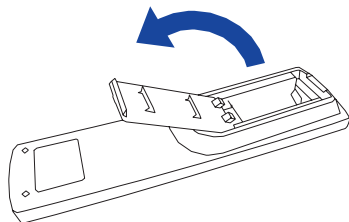

② Włóż do środka dwie baterie AAA zgodnie z oznaczeniem plus i minus pokazanym na pilocie.

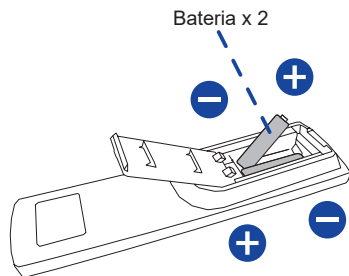

③ Załóż pokrywę z powrotem.

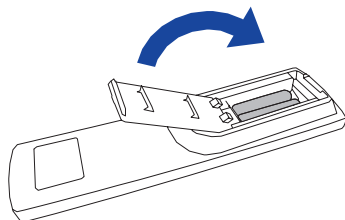

INFO

- Przed wyjęciem baterii zapoznaj się z powyższymi instrukcjami.
- Wymień baterie jeśli pilot nie działa. Użyj suchych baterii AAA. Ryzyko eksplozji w przypadku wymiany baterii na niewłaściwy rodzaj.
- Używaj pilota kierując go w stronę kontrolki pilota na monitorze.
- Pilot innej marki nie będzie działał z Wyświetlacz. Używaj wyłącznie pilota dostarczonego z monitorem.
- Zużyte baterie poddaj utylizacji zgodnie z obowiązującymi przepisami.
- Baterii nie wolno narażać na działanie promieni słonecznych, gorąca, ognia, itp.
- Wyjmij baterie, jeśli nie zamierzasz używać pilota przez dłuższy czas.

GRUNDFUNKTIONEN

■ Uruchomienie Monitora

Aby uruchomić monitor naciśnij przycisk POWER na monitorze lub pilocie. Wskaźnik stanu zmienia wówczas kolor na Zielony. Ponowne naciśnięcie przycisku POWER na monitorze lub pilocie wyłącza monitor. Wskaźnik stanu zmienia wówczas kolor na Pomarańczowy.

INFO

Nawet w trybu czuwania (zarządzania energią) lub po wyłączeniu monitora przy pomocy przycisku POWER, Wyświetlacz pobiera niewielką ilość prądu. Wyjmij kabel zasilający monitor z gniazdka kiedy go nie używasz (np. na noc), aby uniknąć niepotrzebnego poboru prądu.

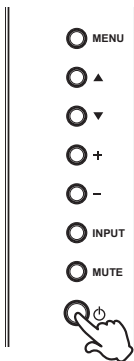

[Monitor]

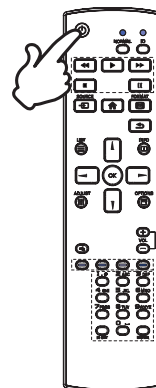

[Pilota]



■ Wyświetlenie menu OSD

Menu OSD (ekranowe) wyświetlane jest po naciśnięciu przycisku MENU na monitorze lub przycisku  HOME na pilocie. Aby je wyłączyć naciśnij przycisk  BACK na pilocie.

[Monitor]

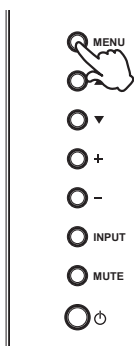

[Pilota]

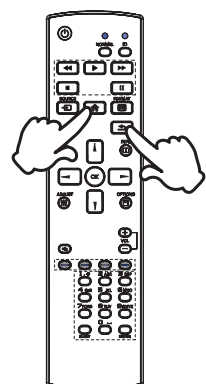

■ Przełączanie między opcjami

Aby poruszać się między różnymi ustawieniami naciskaj przyciski ▲ / ▼ na monitorze lub przyciski ▲ / ▼ na pilocie kiedy menu OSD jest wyświetlane.

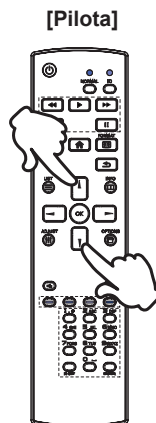
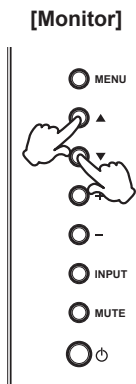

■ Wybór danej opcji menu

Aby wejść w dane menu lub wybrać konkretne ustawienie naciskaj przyciski + / - na monitorze lub przyciski ▲ / ▼ na pilocie kiedy menu OSD jest wyświetlane.

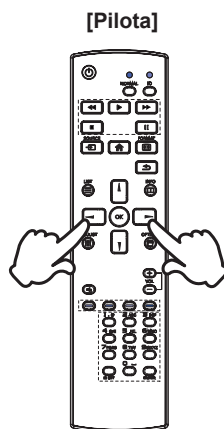
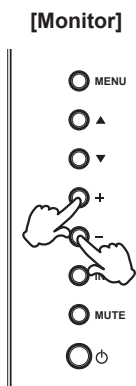

■ Regulacja głośności

Aby regulować głośność naciśnij przycisk + / - na monitorze lub na pilocie, kiedy menu OSD nie jest wyświetlane.

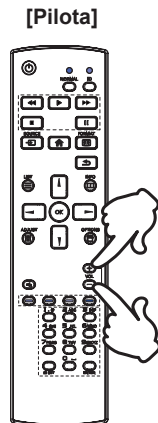
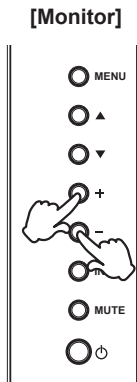

■ Zmiana wejścia sygnału

Aby przełączać się pomiędzy różnymi wejściami sygnału naciskaj przycisku INPUT na monitorze lub na pilocie.

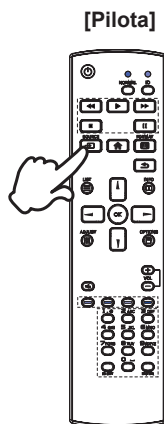
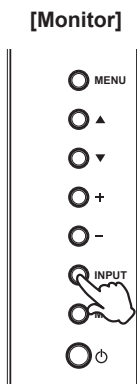

PODŁĄCZANIE MONITORA

- ① Upewnij się, czy komputer i monitor są wyłączone.
- ② Przewodem sygnałowym połącz monitor z komputerem.
- ③ Podłącz komputer do monitora Kablem USB typu-C podczas oglądania obrazów na monitorze przez Złącze USB typu-C lub podczas korzystania z funkcji koncentratora USB monitora.*
- ④ Podłącz kabel zasilający najpierw do monitora, a następnie do gniazdka elektrycznego.
- ⑤ Włącz monitor (Wyłącznik główny i Przycisk zasilania) i komputer.

- * ● W Jeśli używasz oddzielnie zakupionego kabla typu USB C, należy upewnić się, że kabel posiada certyfikat USB-IF i jest w pełni wyposażony w funkcje przesyłania obrazu / dźwięku / danych.
- Kabel USB C do A nie jest dołączony do monitora. Jeśli używasz kabla USB C do A, pamiętaj, że możesz przesyłać tylko dane.
 - Kompatybilność ze wszystkimi podłączonymi urządzeniami nie jest gwarantowana ze względu na różne środowiska użytkowników.

UWAGA

- Upewnij się, że instalacja w budynku ma wyłącznik automatyczny 120/240 V, 20 A (maksymalnie).
- Przewody sygnałowe używane do łączenia komputera z monitorem mogą być różne w zależności od typu używanego komputera. Nieprawidłowe połączenie może spowodować poważne uszkodzenie zarówno monitora, jak i komputera. Kabel dostarczany wraz z monitorem to standardowy kabel z złączem. Jeżeli potrzebny jest specjalny kabel, skontaktuj się ze swym sprzedawcą lub najbliższym przedstawicielem firmy iiyama.
- Upewnij się, że śruby mocujące są dobrze dokręcone na obu końcach kabla sygnałowego.
- Wtykowe urządzenia klasy I typ A muszą być podłączone do uzziemienia ochronnego.
- Gniazdko sieciowe powinno być zainstalowane w pobliżu urządzenia i powinno być łatwo dostępne.
- Nadmierne ciśnienie akustyczne w słuchawkach może spowodować uszkodzenie/utratę słuchu.

[Przykład połączenia]

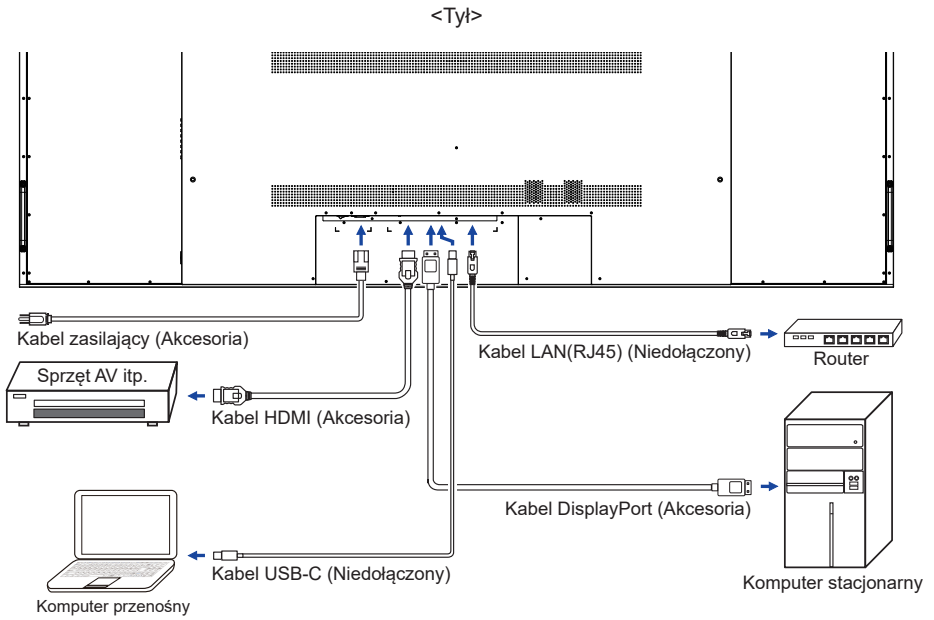

[Przykład podłączenia urządzenia peryferyjnego]

UWAGA

Przed podłączeniem wyłącz i odłącz od prądu Monitor i podłączane urządzenie, aby uniknąć uszkodzeń i porażenia prądem.

INFO

- Skonsultuj się jednocześnie z instrukcją obsługi podłączanego urządzenia.
- Upewnij się, że masz potrzebne kable.

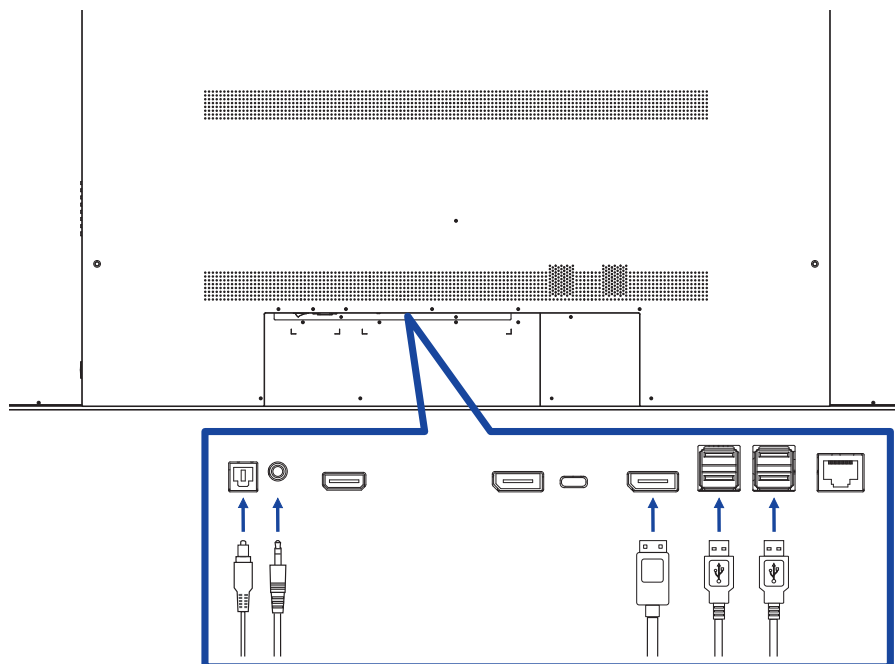

[Informacje o połączeniu szeregowym (daisy chain)]

■ Połączenie cyfrowe wideo

DisplayPort

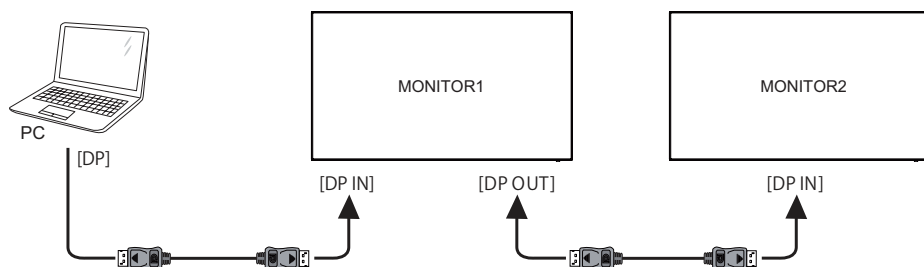





USTAWIENIA KOMPUTERA

■ Synchronizacja sygnałów









Patrz tabela synchronizacji dla podstawowych rozdzielczości w rozdziale SYNCHRONIZACJA na stronie 33.





OBSŁUGA MONITORA



W celu zapewnienia najlepszego obrazu, monitor LCD firmy iiyama otrzymał w fabryce predefiniowane ustawienia synchronizacji (patrz str. 33). Możesz także dostosować obraz wykonując przedstawione poniżej operacje na przyciskach.

- 1 **Naciśnij przycisk  HOME na pilocie lub przycisk MENU na monitorze, aby uruchomić funkcję Menu ekranowego (OSD). Są tutaj dodatkowe pozycje menu, które można przełączać przycisków  /  na pilocie lub przycisków  /  na monitorze.**



- 2 **Wybierz pozycję MENU i naciśnij przycisk  na pilocie lub przycisk + na monitorze, by w nią wejść. Następnie użyj przycisków  /  na pilocie lub przycisków  /  na monitorze aby podświetlić wybraną opcję.**
- 3 **Naciśnij ponownie przycisk  na pilocie lub przycisk + na monitorze. Używając przycisków  /  na pilocie lub przycisków + / - na monitorze dokonaj odpowiedniej regulacji lub ustawienia.**
- 4 **Naciśnij przycisk  BACK na pilocie lub przycisk MENU na monitorze, aby opuścić menu, a wprowadzone ustawienia zostaną automatycznie zapisane.**

Na przykład, aby dokonać korekty ostrość, wybierz pozycję menu "Obraz", a następnie naciśnij przycisk  na pilocie lub przycisk + na monitorze. Potem wybierz Ostrość za pomocą przycisków  /  na pilocie lub przycisków  /  na monitorze.

Wtedy użyj przycisków  /  na pilocie lub przycisków + / - na monitorze do zmiany ustawienia ostrość. Ostrość całego wyświetlanego obrazu będzie zmieniać się na bieżąco zgodnie z wprowadzanymi zmianami.



Na koniec naciśnij przycisk  BACK na pilocie lub przycisk MENU na monitorze, który kończy regulację, a wszystkie zmiany są zapisywane w pamięci.

INFO

- Również naciśnięcie przycisk  BACK na pilocie powoduje szybkie wyłączenie Menu ekranowego.
- W chwili zniknięcia Menu ekranowego następuje zapisanie w pamięci wszelkich wprowadzonych zmian. Należy unikać wyłączania zasilania, kiedy korzysta się z Menu ekranowego.
- Wszelkie ustawienia obowiązują zawsze dla wszystkich rozdzielczości.

















ZAWARTOŚĆ MENU REGULACJA

Obraz Picture		
<p>Obraz</p> <p>Dźwięk</p> <p>Ustawienia OSD</p> <p>Zaawansowane</p> <p>Ustawienia ogólne</p> <p>Inne ustawienia</p>	<p>Jasność</p> <p>Kontrast</p> <p>Ostrość</p>	<p>85</p> 
Element regulacji	Problem / Opcja	Przyciski, które należy naciskać
Jasność* Brightness	Zbyt ciemny obraz Zbyt jasny obraz	   
Kontrast Contrast	Zbyt mdły obraz Zbyt intensywny obraz	   
Ostrość Sharpness	Obraz Zbyt miękki Obraz Zbyt ostry	   

* Dokonaj regulacji parametru Brightness, gdy używasz monitora w ciemnym pomieszczeniu i odnosisz wrażenie, że obraz jest zbyt jasny.













Dźwięk Audio



Element regulacji	Problem / Opcja	Przyciski, które należy naciskać
Wysokie tony Treble	Zbyt mdły obraz Zbyt intensywny obraz	   
Bas Bass	Zbyt mdły obraz Zbyt intensywny obraz	   
Balans Balance	Lewy głośnik głośniejszy. Prawy głośnik głośniejszy.	   
Głośnik Speaker	Wyłączony Włączony	Wyłącz wewnętrzny głośnik. Włącz wewnętrzny głośnik.
Głośność Volume	Zbyt cicho Zbyt głośno	   

Ustawienia OSD OSD Setup

Obraz	Język	Français
Dźwięk	Pozycja pionowa OSD	Italiano
Ustawienia OSD	Pozycja pozioma OSD	Español
Zaawansowane	Przeźroczystość OSD	Русский
Ustawienia ogólne	Wygaszenie OSD	Nederlands
Inne ustawienia	Rotacja OSD	日本語
		Polski

Element regulacji	Problem / Opcja		Przyciski, które należy nacisnąć	
Język Language	English	Angielski	Deutsch	Niemiecki
	Français	Francuski	Italiano	Włoski
	Español	Hiszpański	Русский	Rosyjski
	Nederlands	Holenderski	日本語	Japoński
	Polski	Polski	Čeština	Czeski
	Dansk	Duński	Svenska	Szwedzki
	Suomi	Fiński	Norsk bokmål	Norweski
Pozycja pionowa OSD OSD H. Position	OSD jest za bardzo na lewo OSD jest za bardzo na prawo			 
Pozycja pozioma OSD OSD V. Position	OSD zbyt nisko OSD zbyt wysoko			 
Przeźroczystość OSD Transparency	Tło menu ekranowego stanie się przeźroczyste. 0 - 100			 
Wygaszenie OSD OSD Timeout	Możesz ustawić czas wyświetlania menu OSD od 10 do 60 sekund.			 
Rotacja OSD OSD Rotation	0° (Normalne)	Wyświetl OSD w trybie poziomym.		
	90° (Obróć w prawo)	Wyświetl OSD w trybie pionowym.		

Zaawansowane Advanced Settings

Obraz	Temperatura koloru	10000
Dźwięk	Temp. barw użytkown.	9300
Ustawienia OSD	Czerwony	7500
Zaawansowane	Zielony	6500
Ustawienia ogólne	Niebieski	5000
Inne ustawienia	Gamma	4000
		3000

Element regulacji	Problem / Opcja		Przyciski, które należy naciskać
Temperatura koloru Colour Temp.	10000°K		
	9300°K		
	7500°K		
	6500°K		
	5000°K		
	4000°K		
	3000°K		
Temp. barw użytkown. Custom Colour Temp.	Wyłączony	Temp. barw użytkown. jest wyłączona.	
	Włączony	Czerwony	Zbyt słaby Zbyt mocny
		Zielony	
Niebieski			
Gamma Gamma	Ustawienia Gamma. 1.8 / 2.0 / 2.2 / 2.4		



Ustawienia ogólne General Settings

Obraz	Zarządzanie zasilaniem	Tryb1
Dźwięk	LED	Tryb2
Ustawienia OSD	Blokada pilota	Tryb3
Zaawansowane	Format obrazu	
Ustawienia ogólne	Ustawienia fabryczne	
Inne ustawienia		

Element regulacji	Problem / Opcja	
Zarządzanie zasilaniem* ¹ Power Management	Wszystkie źródła sygnału mogą aktywować przejście w stan oszczędzania energii. W przypadku podłączenia innego źródła sygnału konieczne jest naciśnięcie przycisku POWER.	
	Tryb1	Network Standby wyłącz, budzenie wejścia źródła wyłącz
	Tryb2	Network Standby wyłącz, budzenie wejścia źródła włącz
	Tryb3	Network Standby włącz, budzenie wejścia źródła włącz
LED LED	Wyłączony	Dioda świecąca Wskaźnik Zasilania jest wyłączona.
	Włączony	Dioda świecąca Wskaźnik Zasilania jest włączona.
INFO	Diodę Wskaźnik Zasilania należy wyłączyć, jeśli jej światło przeszkadza.	
Blokada pilota RC lock	Włącz lub wyłącz sterowanie pilotem.	
	Odblokowany* ²	Włącz obsługę przyciskami.
	Zablokuj wszystko	Zablokuj obsługę przyciskami.
	Zablokuj poza VOL	Zablokuj obsługę przyciskami, oprócz przycisków VOL+ i VOL-.
	Zablokuj poza włącz.	Zablokuj obsługę przyciskami, oprócz przycisku POWER.
Format obrazu Picture Format	Szeroki	Zawartość w formacie panoramicznym jest rozciągnięta. Niezalecane dla HD lub PC.
	Normalne	Wyświetl wszystkie obrazy w oryginalnej rozdzielczości.
	1 do 1	Obraz wyświetlany jest w formacie 1:1.
Ustawienia fabryczne Factory Reset	Przywracane są ustawienia fabryczne.	

*¹ Wszystkie źródła wejściowe oprócz Type-C mogą wyprowadzić dowolny tryb ze stanu oszczędzania energii.

*² Aby odblokować, naciśnij na sterowanie pilotem przyciski OPTIONS → ▲ → ▼ → ◀ → ▶ lub naciśnij na monitorze przyciski + → + → - → -.

Inne ustawienia Other Settings

Obraz	Źródło wejścia	Auto
Dźwięk	DP-OUT Mirror	Type-C
Ustawienia OSD	LAN	DP
Zaawansowane	Wersja SW	OPS
Ustawienia ogólne		HDMI
Inne ustawienia		

Element regulacji	Problem / Opcja	
Źródło wejścia * ¹ Source Input	Auto* ^{2,3}	Jeśli na standardowym wejściu nie ma sygnału, automatycznie wykrywa wszystkie źródła i automatycznie wybiera dostępny sygnał.
	Type-C	Wybierz wejście Type-C.
	DP	Wybierz wejście DisplayPort.
	OPS* ⁴	Wybierz wejście OPS.
	HDMI	Wybierz wejście HDMI.
DP-OUT Mirror DP-OUT Mirror	Wyłączony	Wyłącz port wyjściowy DP i klonowanie ekranu.
	Włączony	Umożliwia jednoczesne powielanie zawartości głównego monitora na drugim wyświetlaczu.
LAN * ⁵ LAN	Po nawiązaniu połączenia automatycznie wyświetlane są adres MAC, adres IP, bramkabramki i maska podsieci.	
Wersja SW SW Version	Wyświetlanie informacji o wersji oprogramowania.	

*¹ Przełączanie na inne źródło sygnału może potrwać kilka sekund.

*² Wyświetlacz automatycznie wykryje i wybierze dostępne źródło sygnału.

*³ Kolejność wykrywania: Type-C → DP → OPS → HDMI

*⁴ Dostępne tylko po zainstalowaniu OPS.

*⁵ Można go używać tylko wtedy, gdy opcja oszczędzania energii jest ustawiona na "Mode3".

W trybie3 sieć LAN będzie okresowo pobierać sygnały sieciowe w odstępach około 5-sekundowych. Jeśli podczas przerwy wystąpi awaria, nastąpi powrót do trybu1.

FUNKCJA CZUWANIA

Ten produkt posiada funkcję czuwania. Jeżeli ta funkcja jest aktywna, zapewnia automatyczne redukowanie niepotrzebnego zużycia energii przez monitor, kiedy komputer nie jest używany. Monitor przechodzi do trybu czuwania, jak to przedstawiono poniżej. Funkcja czuwania, wraz z wszelkimi ustawieniami zegarów, jest konfigurowana przez system operacyjny. W podręczniku systemu operacyjnego możesz sprawdzić konfigurację czuwania.

■ Tryb czuwania

Kiedy zostaną wyłączone sygnał wideo z komputera, monitor przechodzi do trybu czuwania, który zapewnia obniżenie zużycia energii do poziomu poniżej 0,5W*. Ekran staje się ciemny, a wskaźnik zasilania zmienia kolor na czerwony. Po ponownym dotknięciu klawiatury lub myszki następuje wyjście z trybu czuwania i obraz pojawia się po kilku sekundach.

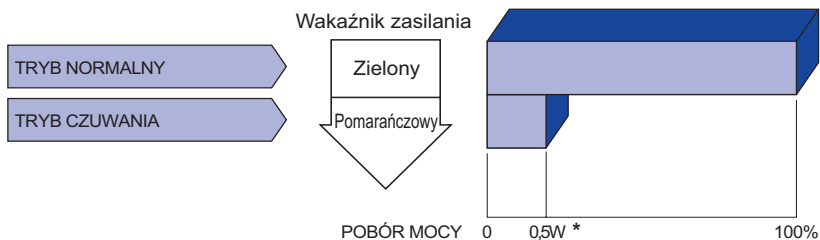

* Gdy urządzenia USB nie są podłączone.

ROZWIĄZYWANIE PROBLEMÓW

Gdy monitor nie działa prawidłowo, wykonaj poniższe czynności w celu znalezienia prawdopodobnego rozwiązania problemu.

1. W zależności od występującego problemu wykonaj regulacje przedstawione w punkcie OBSŁUGA MONITORA. Gdy nie zapewnia to przywrócenia obrazu, przejdź do czynności 2.
2. Jeżeli nie możesz znaleźć stosownej pozycji regulacji w punkcie OBSŁUGA MONITORA lub problem nie ustępuje, wykonaj poniższe czynności kontrolne.
3. W przypadku gdy zetknąłeś się z problemem, który nie został opisany poniżej lub nie możesz skorygować tego problemu, zaprzestań użytkowania monitora i skontaktuj się ze swoim dostawcą lub centrum serwisowym firmy iiyama w celu uzyskania dodatkowej pomocy.

Problem

Sprawdź

① Obraz nie

wyświetla się.

(Nie świeci wskaźnik zasilania.)

- Czy kabel zasilania jest prawidłowo umieszczony w gnieździe.
- Czy zostało włączone zasilanie.
- Czy w gnieździe prądu przemiennego jest napięcie. - sprawdź przyłączając inne urządzenie.

(Wskaźnik zasilania ma kolor zielony.)

- Czy jest aktywny wygaszacz monitor bez obrazu – dotknij klawiatury lub myszki.
- Zwiększ kontrast i/lub jasność.
- Czy komputer jest włączony.
- Czy został prawidłowo przyłączony kabel sygnałowy.
- Czy taktowanie sygnałów z komputera jest zgodne z danymi technicznymi monitora.

(Wskaźnik zasilania świeci czerwony światłem.)

- Czy monitor jest w trybie czuwania – dotknij klawiatury lub myszki.
- Czy komputer jest włączony.
- Czy został prawidłowo przyłączony kabel sygnałowy.
- Czy taktowanie sygnałów z komputera jest zgodne z danymi technicznymi monitora.

② Brak synchronizacji ekranu.

- Czy został prawidłowo przyłączony kabel sygnałowy.
- Czy taktowanie sygnałów z komputera jest zgodne z danymi technicznymi monitora.

③ Obraz nie jest na środku ekranu.

- Czy taktowanie sygnałów z komputera jest zgodne z danymi technicznymi monitora.

④ Ekran jest zbyt jasny lub zbyt ciemny.

- Czy poziom sygnału wyjściowego wideo z komputera jest zgodny z danymi technicznymi monitora.

⑤ Drga obraz na ekranie.

- Czy napięcie prądu elektrycznego jest zgodne z danymi technicznymi monitora.
- Czy taktowanie sygnałów z komputera jest zgodne z danymi technicznymi monitora.

Problem

⑥ Brak dźwięku.

⑦ Dźwięk jest zbyt głośny lub zbyt cichy.

⑧ Słyszeć dziwny szum.

Sprawdź

- Czy włączony jest sprzęt audio (komputer itp.).
- Czy został prawidłowo przyłączony kabel audio.
- Czy głośność jest ustawiona.
- Czy wyciszenie jest wyłączone.
- Czy poziom sygnału wyjściowego audio ze sprzętu audio jest zgodny z danymi technicznymi monitora.
- Czy poziom sygnału wyjściowego audio ze sprzętu audio jest zgodny z danymi technicznymi monitora.
- Czy został prawidłowo przyłączony kabel audio.

INFORMACJE NA TEMAT RECYKLINGU

Nie wyrzucaj swego monitora – przyczynisz się do lepszej ochrony środowiska.

Odwiedź naszą witrynę: <https://iiyama.com>, aby uzyskać informacje o recyklingu monitorów.

DODATEK

Specyfikacje i wygląd produktów mogą ulec zmianie bez wcześniejszego zawiadomienia.

DANE TECHNICZNE : ProLite LH10551UWS-B1AG

Kategoria	105"	
Panel LCD	Technologia paneli	IPS (In-Plane-Switching)
	Rozmiar	Przekątna: 265,9 cm / 104,69"
	Wielkość plamki	0,4785 mm w poziomie × 0,4785 mm w pionie
	Jasność	500cd/m ² (Typowy), 315cd/m ² (Domyślne / Oszczędność energii)
	Współczynnik kontrastu	1200 : 1 (Typowy)
	Kąt widzenia	Poziomej: po 89 stopni, pionowej: po 89 stopni (Typowy)
	Czas reakcji	8ms (Typowy: gray - gray)
Liczba wyświetlanych kolorów	Okolo 1,07 G	
Częstotliwość synchronizacji	HDMI: Poziomej: 30,0-140,0kHz, pionowe: 23-60Hz DisplayPort: Poziomej: 31,0-180,0kHz, pionowe: 29-75Hz USB-C 2.0: Poziomej: 31,0-180,0kHz, pionowe: 29-75Hz	
Natywna rozdzielczość	5120 × 2160, 11,06 megapikseli	
Maksymalna obsługiwana rozdzielczość	HDMI: 3840 × 2160 60Hz DisplayPort: 5120 × 2160 60Hz USB-C 2.0: 5120 × 2160 60Hz	
Złącze sygnału wejściowego	HDMI, DisplayPort, USB-C	
Standard USB	USB2.0 (DC5V, 500mA) ×4 (Port serwisowy) USB-C2.0 (5V, 3A) ×1 (DisplayPort 1.4 ALT mode)	
Ilość portów USB Typ portu	1 Upstream : Rodzaj C 4 Downstream : Rodzaj A	
LAN	RJ45	
Sygnal wejściowy wizji	HDMI, DisplayPort, USB-C 2.0	
Złącze sygnału Wyjście	DisplayPort 5120 × 2160 60Hz	
Złącze SPDIF Wyjście	SPDIF	
Gniazdo słuchawkowe	ø 3,5 mm mini jack (Stereo)	
Głośniki	Wewnętrzne: 10W×2 (głośniki stereo)	
Maksymalny rozmiar ekranu	Szer. 2449,92 mm × wys. 1033,56 mm / szer. 96,5" × 40,7" wys	
Źródło zasilania	Źródło prądu przemiennego o napięciu 100-240 V, 50-60 Hz, 4,7 A	
Zużycie energii*	247W (typowe), Tryb czuwania : maksymalnie 0,5W Tryb wyłączenia: maksymalnie 0,3W	
Wymiary / waga netto	2487,5 × 1070,5 × 99,0 mm / 97,9 × 42,1 × 3,9" (szer. × wys. × głęb.), 60,14kg / 132,6 lbs	
Warunki środowiska	Podczas pracy: Temperatura 0 do 40°C / 32 do 104°F Wilgotność 20 do 80% (bez kondensacji pary wodnej) Składowanie: Temperatura -20 do 60°C / 4 to 140°F Wilgotność 10 do 90% (bez kondensacji pary wodnej)	
Certyfikaty	CE, UKCA, EAC, TÜV-Bauart	

INFO

* Gdy urządzenia USB nie są podłączone.

WYMIARY

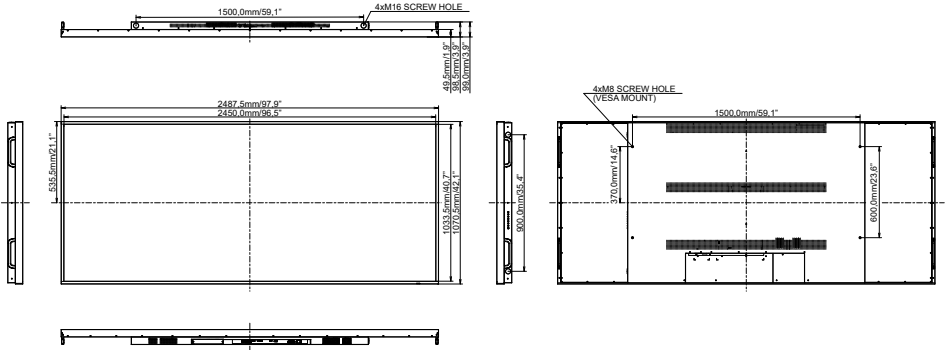

SYNCHRONIZACJA

Timing		fH (kHz)	fV (Hz)	Dot clock (MHz)	HDMI	DisplayPort	Type-C	OPS (HDMI)	OPS (DP)
VESA	VGA	640x480	31,5	60,0	25,175	○	○	○	○
	SVGA	800x600	37,9	60,0	40,000	○	○	○	○
	XGA	1024x768	48,4	60,0	65,000	○	○	○	○
	SXGA	1280x1024	64,0	60,0	108,000	○	○	○	○
	WXGA+	1440x900	55,9	60,0	106,500	○	○	○	○
	HD+	1600x900	60,0	60,0	118,250	○	○	○	○
Wide	UXGA	1680x1050	65,3	60,0	146,250	○	○	○	○
	HD	1280x720	44,7	60,0	74,400	○	○	○	○
	FHD	1920x1080	67,5	60,0	148,500	○	○	○	○
	WQHD	2560x1440	88,7	60,0	241,500	○	○	○	○
	UHD	3840x2160	133,3	60,0	533,250	○	○	○	○
IBM	WUHD	5120x2160	135,0	60,0	742,500	○	○	○	○
	720x400		31,5	70,0	28,320	○	○	○	○
SD	480i	60Hz	15,7	60,0	27,000	○	○	○	○
	576i	50Hz	15,6	50,0	13,500	○	○	○	○
	480p	60Hz	31,5	60,0	27,000	○	○	○	○
	576p	50Hz	31,3	50,0	27,000	○	○	○	○
HD	720p	50Hz	37,5	50,0	27,000	○	○	○	○
		60Hz	45,0	60,0	74,250	○	○	○	○
	1080i	50Hz	28,1	50,0	74,250	○	○	○	○
		60Hz	33,7	60,0	74,250	○	○	○	○
	1080p	50Hz	56,3	50,0	148,500	○	○	○	○
		60Hz	67,5	60,0	148,500	○	○	○	○

* ○ oznacza obsługę synchronizacji.