

INSTRUKCJA OBSŁUGI

G-MASTER

LCD Monitor

G-MASTER G4380UHSU

Bardzo dziękujemy za wybranie monitora LCD firmy iiyama.

Zalecamy, abyś poświęcił kilka minut i dokładnie przeczytał tę krótką, lecz wyczerpującą instrukcję, zanim zainstalujesz i włączysz monitor. Przechowuj tę instrukcję w bezpiecznym miejscu do wykorzystania w przyszłości.

POLSKI

DEKLARACJA ZGODNOŚCI Z WYMAGANIAMI OZNAKOWANIA CE

Niniejszy monitor LCD jest zgodny z wymaganiami następujących Dyrektyw WE/UE: 2014/30/UE "Dyrektywa EMC", 2014/35/UE "Dyrektywa niskiego napięcia", 2009/125/WE "Dyrektywa ErP" i 2011/65/UE "Dyrektywa RoHS".

Wymogi dotyczące odporności na zakłócenie spełniane są w przypadku użytkowania urządzenia w budynkach mieszkalnych, biurowych i rzemieślniczych, a także małych zakładach, zarówno wewnątrz budynków, jak i poza nimi. Wszystkie miejsca użytkowania urządzenia charakteryzują się dostępem do publicznej sieci zasilania niskim napięciem.

IYAMA CORPORATION: Wijkermeerstraat 8, 2131 HA Hoofddorp, The Netherlands

Model Nr. : PL4380UH



Prosimy o zapoznanie się z lokalnymi przepisami dotyczącymi selektywnej zbiórki produktów elektrycznych i elektronicznych. Ważne, aby przestrzegać tych wytycznych i unikać wyrzucania starych produktów wraz ze zwykłymi odpadami domowymi. Prawidłowa utylizacja pomaga zapobiegać potencjalnemu negatywnemu wpływowi na środowisko i zdrowie ludzi.

Ten produkt zawiera baterie, które podlegają europejskiemu rozporządzeniu (UE) 2023/1542. Rozporządzenie zabrania utylizacji tego typu produktów wraz ze zwykłymi odpadami domowymi. Więcej informacji można znaleźć na naszej stronie poświęconej recyklingowi pod adresem https://iiyama.com/gl_en/support/#recycling



Zalecamy recykling starego sprzętu. Wszelkie informacje na ten temat można znaleźć klikając link Poland na międzynarodowej stronie internetowej firmy iiyama pod adresem <https://iiyama.com>

- Rezerwujemy sobie prawo do zmiany danych technicznych bez uprzedzenia.
- Wszystkie znaki towarowe używane w tej instrukcji obsługi stanowią własność ich odpowiednich właścicieli.
- Numer rejestracyjny w systemie Eprel G4380UHSU-B1 A : 1237811

SPIS TREŚCI

| | |
|--|----|
| W TROSCE O TWOJE BEZPIECZEŃSTWO | 1 |
| ZALECENIA DOTYCZĄCE BEZPIECZEŃSTWA..... | 1 |
| SPECJALNE UWAGI NA TEMAT MONITORÓW LCD | 3 |
| OBSŁUGA KLIENTA..... | 3 |
| CZYSZCZENIE | 3 |
| ZANIM URUCHOMISZ MONITOR | 4 |
| WŁAŚCIWOŚCI | 4 |
| KONTROLA ZAWARTOŚCI OPAKOWANIA..... | 4 |
| INSTALACJA | 5 |
| MONTAŻ I DEMONTAŻ STOPKI | 6 |
| ELEMENTY STERUJĄCE I ZŁĄCZA..... | 7 |
| FUNKCJE ZDALNEGO STEROWANIA | 8 |
| PRZYGOTOWANIE PILOTA | 9 |
| GRUNDFUNKTIONEN..... | 10 |
| PODŁĄCZANIE MONITORA..... | 13 |
| USTAWIENIA KOMPUTERA..... | 14 |
| REGULACJA KĄTA WIDZENIA..... | 14 |
| OBSŁUGA MONITORA | 15 |
| ZAWARTOŚĆ MENU REGULACJA..... | 17 |
| FUNKCJA CZUWANIA..... | 30 |
| ROZWIĄZYWANIE PROBLEMÓW | 31 |
| INFORMACJE NA TEMAT RECYKLINGU | 32 |
| DODATEK | 33 |
| DANE TECHNICZNE : G-MASTER G4380UHSU-B1 A..... | 33 |
| WYMIARY | 34 |
| SYNCHRONIZACJA..... | 34 |

W TROSCE O TWOJE BEZPIECZEŃSTWO

ZALECENIA DOTYCZĄCE BEZPIECZEŃSTWA

OSTRZEŻENIE

ZAPRZESTAŃ UŻYTKOWANIA MONITORA, GDY CZUJESZ, ŻE WYSTĘPUJE JAKIŚ PROBLEM

Gdy zauważysz jakiegokolwiek nienormalne zjawiska, takie jak dym, dziwne dźwięki lub opary, odłącz monitor i natychmiast skontaktuj się z centrum serwisowym firmy iiyama. Dalsze używanie monitora może być niebezpieczne i spowodować pożar lub porażenie prądem elektrycznym.

NIGDY NIE ZDEJMUJ OBUDOWY

Wewnątrz monitora znajdują się obwody wysokiego napięcia. Zdjęcie obudowy może narazić na niebezpieczeństwo pożaru lub porażenia prądem elektrycznym.

NIE WKŁADAJ ŻADNYCH PRZEDMIOTÓW DO MONITORA

Nie dopuszczaj do sytuacji, aby we wnętrzu monitora znalazły się jakiegokolwiek ciała stałe lub płyny, na przykład woda. W razie takiego zdarzenia, natychmiast odłącz monitor i skontaktuj się ze swym dostawcą lub z centrum serwisowym firmy iiyama. Używanie monitora z jakimikolwiek obcymi obiektami wewnątrz może spowodować pożar, porażenie prądem elektrycznym lub uszkodzenie.

USTAW MONITOR NA PŁASKIEJ, STABILNEJ POWIERZCHNI

Monitor może spowodować obrażenia ciała w razie upadku lub upuszczenia.

NIE UŻYWAJ MONITORA W POBLIŻU WODY

Nie używaj monitora w miejscach, gdzie mogłoby dojść do spryskania lub oblania monitora wodą, ponieważ mogłoby to spowodować pożar lub porażenie prądem elektrycznym.

MONITOR NALEŻY UŻYWAĆ PRZY OKREŚLONYM ZASILANIU

Zadbaj, aby monitor był używany tylko przy określonym zasilaniu energią elektryczną. Korzystanie z zasilania o niewłaściwym napięciu spowoduje nieprawidłowe działanie i może spowodować pożar lub porażenie prądem elektrycznym.

CHROŃ PRZEWODY

Nie rozciągaj, ani nie zginaj przewodu zasilającego, ani przewodu sygnałowego. Nie kładź monitora, ani żadnych innych ciężkich przedmiotów na przewodach. W przypadku uszkodzenia, przewody mogą spowodować pożar lub porażenie prądem elektrycznym.

NIEKORZYSTNE WARUNKI POGODOWE

Zaleca się nie używać monitora w czasie silnej burzy z wyładowaniami, ponieważ ustawiczne zaniki zasilania mogą spowodować nieprawidłowe działanie. Zaleca się także nie dotykać wtyczki w takich okolicznościach, ponieważ mogłoby to spowodować porażenie prądem elektrycznym.

UWAGA

MIEJSCE USTAWIENIA MONITORA

Nie ustawiaj monitora w miejscach, gdzie mogą wystąpić nagle zmiany temperatury lub w przestrzeniach wilgotnych, zapyłonych lub zadymionych, ponieważ mogłyby to spowodować pożar, porażenie prądem elektrycznym lub uszkodzenie. Należy również unikać takich miejsc, gdzie słońce świeci wprost na monitor.

NIE UMIESZCZAJ MONITORA W MIEJSCACH STWARZAJĄCYCH ZAGROŻENIE

W przypadku ustawienia monitora w nieodpowiednim miejscu, monitor może przewrócić się i spowodować obrażenia ciała. Należy także zadbać, aby na monitorze nie były umieszczane żadne ciężkie przedmioty. Wszystkie przewody powinny być ułożone w taki sposób, aby dzieci nie mogły ich pociągać, co mogłoby spowodować obrażenia ciała.

UTRZYMUJ DOBRĄ WENTYLACJĘ

Monitor jest zaopatrzony w szczeliny wentylacyjne, aby chronić go przed przegrzaniem. Zasłonięcie tych szczelin może spowodować pożar. W celu zapewnienia odpowiedniego przepływu powietrza, monitor powinien być ustawiony w odległości przynajmniej 10cm (lub 4 cale) od jakichkolwiek ścian. Po usunięciu stopy, otwory wentylacyjne mogą zostać zasłonięte. Może to doprowadzić do przegrzania i spowodować uszkodzenia lub pożar. Należy zadbać o to żeby otwory wentylacyjne zawsze pozostawały odsłonięte. Ustawianie monitora na tylnej stronie, na boku lub do góry nogami, lub na dywanie albo innym miękkim materiale może także spowodować zagrożenie.

ODŁĄCZ PRZEWODY PRZED PRZESTAWIENIEM MONITORA

Przed przemieszczaniem monitora wyłącz zasilanie, odłącz abel zasilający od gniazdka oraz zadбай o odłączenie przewodu sygnałowego. Jeżeli nie odłączysz tych przewodów, może dojść do pożaru lub porażenia prądem elektrycznym.

ODŁĄCZAJ PRZEWODY MONITORA

Gdy monitor ma nie być używany przez długi okres czasu, zaleca się pozostawienie monitora z odłączonymi przewodami.

PRZY ODŁĄCZANIU PRZEWODU CHWYTAJ WTYCZKĘ

Aby odłączyć zasilacz, kabel zasilający lub kabel sygnałowy, zawsze odłączaj je trzymając za wtyczkę. Nigdy nie ciągnij samego przewodu, ponieważ może to spowodować pożar lub porażenie prądem elektrycznym.

NIE DOTYKAJ WTYCZEK WILGOTNYMI DŁONIAMI

Wymywanie lub wkładanie wtyczki do gniazda wilgotnymi dłońmi może być przyczyną porażenia prądem elektrycznym.

UMIESZCZANIE MONITORA NA KOMPUTERZE

Upewnij się, czy komputer jest wystarczająco wytrzymały, aby utrzymać masę monitora, ponieważ w przeciwnym razie może dojść do uszkodzenia komputera.

UWAGA NA RĘCE I PALCE!

Zachowaj ostrożność przy zmianie kąta ustawienia monitora, aby nie przygnieść sobie palców albo dłoni.

UWAGA ODNOŚNIE UŻYTKOWANIA 24/7

Ten produkt nie jest specjalnie zaprojektowany do użytku 24 godziny na dobę, 7 dni w tygodniu we wszystkich środowiskach.

DLA JEDNEGO UŻYTKOWNIKA

Ten produkt jest przeznaczony przede wszystkim do oglądania z bliska przez jednego użytkownika.

INNE ZALECENIA

ZALECENIA DOTYCZĄCE ERGONOMII

W celu wyeliminowania zmęczenia oczu nie używaj monitora ustawionego na jasnym tle lub w ciemnym pomieszczeniu. Aby zapewnić optymalne warunki oglądania, monitor powinien być ustawiony na wysokości tuż poniżej poziomu oczu i w odległości 40-60 cm (16-24 cali) od oczu. Kiedy używa się monitora przez długi okres czasu, zalecane jest przerywanie pracy co godzinę na dziesięć minut, ponieważ ciągłe patrzenie na ekran może spowodować przemęczenie wzroku.

SPECJALNE UWAGI NA TEMAT MONITORÓW LCD

Przedstawione poniżej objawy są zjawiskami normalnymi w przypadku monitorów LCD i nie wskazują problemu.

INFO

- Przy pierwszym włączeniu monitora LCD, obraz może nie być dopasowany do obszaru wyświetlania ze względu na typ używanego komputera. W takim przypadku należy ustawić obraz we właściwym położeniu.
- W zależności od używanego wzoru na pulpicie, możesz stwierdzić niewielką nierównomierność jasności ekranu.
- Ze względu na właściwości ekranu LCD, po przełączeniu wyświetlanego obrazu może utrzymywać się powidok poprzedniego ekranu, jeśli ten sam obraz był wyświetlany przez kilka godzin. W takim przypadku, dzięki zmianie obrazu lub wyłączeniu zasilania na kilka godzin następuje powolna regeneracja ekranu.

OBŚLUGA KLIENTA

INFO

- Gdy musisz zwrócić swoje urządzenie do naprawy, a oryginalne opakowanie zostało wyrzucone, prosimy o skontaktowanie się ze swym dostawcą lub z centrum serwisowym firmy iiyama w celu uzyskania porady lub zastępczego opakowania.

CZYSZCZENIE

OSTRZEŻENIE

- Jeśli podczas czyszczenia monitora dojdzie do wpadnięcia jakichkolwiek materiałów lub rozlania na monitor takich płynów jak woda, natychmiast odłącz kabel zasilający i skontaktuj się ze swym dostawcą lub z centrum serwisowym firmy iiyama.

UWAGA

- Przed rozpoczęciem czyszczenia monitora, należy ze względów bezpieczeństwa wyłączyć zasilanie i odłączyć przewody monitora.

INFO

- W celu ochrony panelu wyświetlacza LCD nie używaj twardych przedmiotów, aby nie doszło do zarysowania lub zatarcia ekranu.
- Nigdy nie stosuj żadnego z wymienionych poniżej silnych rozpuszczalników. Powodują one uszkodzenia obudowy i ekranu LCD.

| | |
|--|--------------------------------------|
| Rozcieńczalnik | Środki do czyszczenia w aerozolu |
| Czysta benzyna | Wosk |
| Środki czyszczące o działaniu ściernym | Rozpuszczalniki kwasowe lub zasadowe |

- Skutkiem pozostawiania obudowy przez długi okres czasu w zetknięciu z jakimikolwiek produktami z gumy lub tworzyw sztucznych może być degeneracja lub odbarwienie materiału obudowy.

OBUDOWA Plamy można usuwać za pomocą ściereczki lekko zwilżonej roztworem łagodnego detergentu. Następnie należy wytrzeć obudowę miękką suchą szmatką.

EKRAN LCD

Zaleca się okresowe czyszczenie za pomocą miękkiej, suchej szmatki. Nie należy używać papierowych chusteczek higienicznych, ponieważ mogą one powodować uszkodzenia ekranu LCD.

ZANIM URUCHOMISZ MONITOR

WŁAŚCIWOŚCI

- ◆ Obsługuje rozdzielczości do 3840 × 2160
- ◆ Wysoki kontrast 4000:1 (Typowy), Funkcja Kontrast podwyższony dostępna, Jasność 550cd/m² (Typowy)
- ◆ Czas reakcji na film ruchomy 0,4ms
- ◆ Współpracuje z technologią AMD FreeSync™ Premium (przez wejście DisplayPort)
- ◆ Obsługa zakresu HDR400
- ◆ Bez migotania
- ◆ Redukcja niebieskiego światła
- ◆ Cyfrowe wygładzanie znaków
- ◆ Głośniki Stereo 2 × 7W
- ◆ Funkcja czuwania
- ◆ Zgodność ze standardem zamocowania VESA (200mm×100mm)
- ◆ Miejsce na blokadę zabezpieczającą

KONTROLA ZAWARTOŚCI OPAKOWANIA

Wraz z monitorem LCD dostarczane są wymienione poniżej akcesoria. Sprawdź, czy znajdują się one w opakowaniu. Jeżeli brakuje któregoś z poniższych elementów lub jest on uszkodzony, należy powiadomić o tym sprzedawcę lub najbliższego przedstawiciela firmy iiyama.

- | | | |
|-------------------------------|----------------------------|-----------------------------|
| ■ Kabel zasilający * | ■ Kabel HDMI | ■ Kabel DisplayPort |
| ■ Kabel USB | ■ Pilot | ■ Baterie (2 sztuki) |
| ■ Uchwyt na słuchawk | ■ Podstawa stopki ze śrubą | ■ Instrukcja bezpieczeństwa |
| ■ Skrócona instrukcja obsługi | | |

UWAGA * Pamiętaj, iż używanie nieoryginalnego kabla zasilającego skutkuje utratą wszelkich praw gwarancyjnych.

Konieczne jest używanie zatwierdzonego kabla zasilającego o specyfikacji równej lub lepszej od H05VVVF, 3G, 0,75mm².

INSTALACJA

UWAGA

- Przed instalacją upewnij się, że ściana, suficie lub ramię pulpitu wytrzyma ciężar monitora i mocowania.

< INSTALACJA NA ŚCIANIE >

UWAGA

- Jeśli chcesz powiesić monitor na ścianie, użyj śruby M4 (4 sztuki). Jej długość dostosuj go grubości uchwyty tak, aby długość śruby "L" wynosiła 10mm. Dłuższa śruba może uszkodzić części elektryczne wewnątrz monitora i w konsekwencji doprowadzić do porażenia prądem lub uszkodzenia monitora.

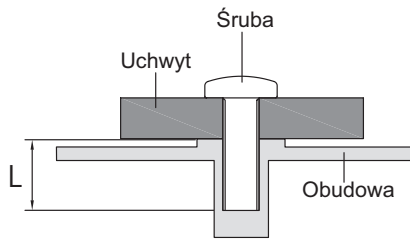

< TRYB KRAJOBRAZU >

Zaprojektowany, do używania w trybie poziomym.

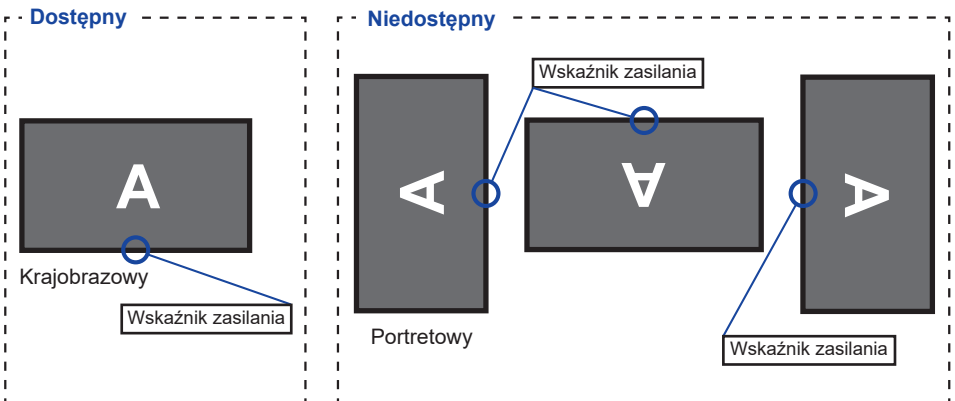

MONTAŻ I DEMONTAŻ STOPKI

UWAGA

- Umieścić monitor na stabilnej powierzchni. Monitor może spowodować obrażenia ciała lub uszkodzenia w razie upadku lub upuszczenia.
- Nie narażaj monitora na większe wstrząsy, gdyż może to doprowadzić do jego uszkodzenia.
- Przed zdemontowaniem lub zamontowaniem stojaka odłącz przewody monitora, aby uniknąć porażenia prądem elektrycznym lub uszkodzenia.

<Montaż>

- ① Umieść kawałek miękkiego materiału na stole, by zabezpieczyć monitor przed zadrapaniem. Połóż monitor płasko na stole przodem do dołu.
- ② Zamocuj Podstawę stopki postępując zgodnie z rysunkiem pokazanym powyżej.
- ③ Dokręć „śrubę skrzydełkową”, aby przymocować Podstawę stopki do monitora.

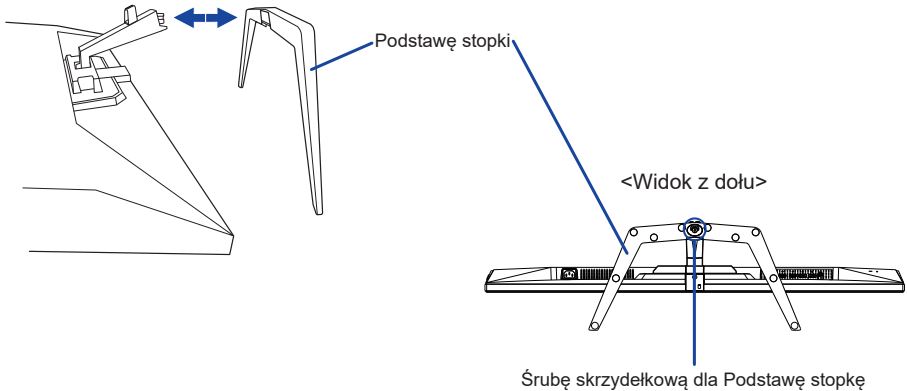

<Demontaż>

- ① Umieść kawałek miękkiego materiału na stole, by zabezpieczyć monitor przed zadrapaniem. Połóż monitor płasko na stole przodem do dołu.
- ② Poluzuj „śrubę skrzydełkową”, aby wyjąć Podstawę stopki z monitora.

ELEMENTY STERUJĄCE I ZŁĄCZA

<Przód>

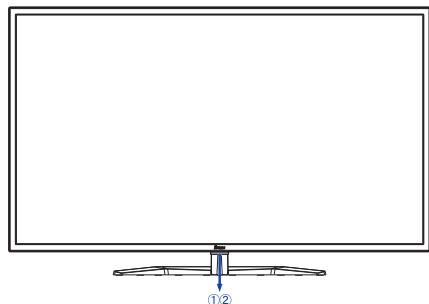

<Tył>

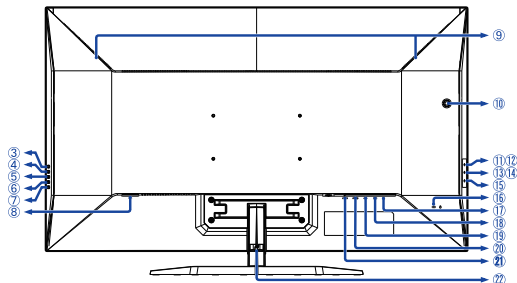

- ① Wskaźnik zasilania
INFO Niebieski: Normalne działanie
 Pomarańczowy: Tryb czuwania
- ② Kontrolka pilota
- ③ Przycisk Wybór wejść (INPUT)
- ④ Przycisk + / Głośność (+)
- ⑤ Przycisk - / i-Style Colour (-)
- ⑥ Przycisk Menu (MENU)
- ⑦ Przycisk zasilania (⏻)
- ⑧ Gniazdo zasilania prądem przemiennym
 (~ : Prąd przemienny)
- ⑨ Głośniki
- ⑩ Otwór na uchwyt na słuchawki *
- ⑪ Złącze USB DOWN
 (⚡ USB2,0: 5V, 500mA)
- ⑫ Złącze USB DOWN
 (⚡ USB2,0: 5V, 500mA)
- ⑬ Złącze USB DOWN
 (⚡ USB3,2 Gen 1: 5Gbps, 5V, 900mA) **Niebieski**
- ⑭ Złącze USB DOWN
 (⚡ USB3,2 Gen 1: 5Gbps, 5V, 1,5A) **Żółty**
- ⑮ Złącze USB UP (⚡)
- ⑯ Miejsce na blokadę zabezpieczającą
INFO Mocując odpowiedni kabel zabezpieczający z blokadą ochronisz monitor przed kradzieżą lub przestawieniem.
- ⑰ Gniazdo słuchawkowe (🎧)
INFO Prawidłowe działanie podłączonych urządzeń zewnętrznych innych niż słuchawki nie jest gwarantowane.
- ⑱ Złącze DisplayPort (DP2)
- ⑲ Złącze DisplayPort (DP1)
- ⑳ Złącze HDMI (HDMI2)
- ㉑ Złącze HDMI (HDMI1)
- ㉒ Uchwytu Kablowego

* Jeśli potrzeba, proszę zainstalować dołączony uchwyt na słuchawki, przekroczyć i zablokować go.

FUNKCJE ZDALNEGO STEROWANIA

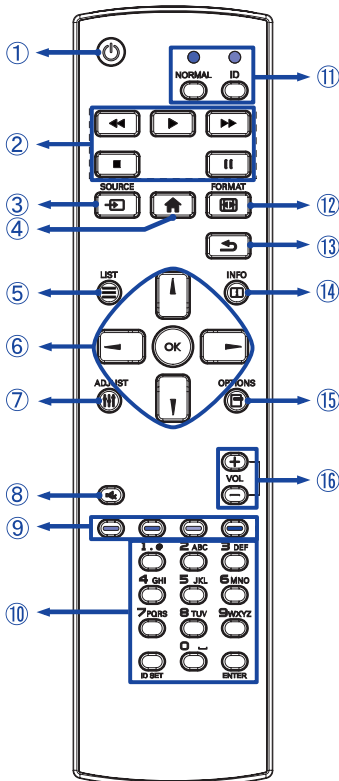

| | | |
|---|---------------------------|--|
| ① | | Włączenie i wyłączenie wyświetlacz. |
| ② | | Niedostępne w tym modelu. |
| ③ | | Wybór źródła. Naciśnij przycisk ◀ lub ▶ żeby wybrać między DP1, DP2, HDMI1 lub HDMI2. Naciśnij [OK] żeby potwierdzić i zakończyć. |
| ④ | | Uruchomienie menu OSD. |
| ⑤ | | Niedostępne w tym modelu. |
| ⑥ | | Nawigacja po menu i ustawieniach. ▲ : Przycisk W górę |
| | | ▼ : Przycisk W dół |
| ⑦ | | ◀ : Lewy przycisk |
| | | ▶ : Prawy przycisk |
| | OK | Potwierdzenie lub zapis wybranych ustawień. |
| ⑧ | | Niedostępne w tym modelu. |
| ⑨ | | Włącza i wyłącza wyciszenie kiedy Menu nie jest wyświetlane. |
| ⑩ | | Niedostępne w tym modelu. |
| ⑩ | [NUMBER] / ID SET / ENTER | Niedostępne w tym modelu. |
| ⑪ | NORMAL / ID | Niedostępne w tym modelu. |
| ⑫ | | Otwórz Regulacje trybu video. |
| ⑬ | | Powrót do poprzedniego lub wyjście z Menu OSD. |
| ⑭ | | Wyświetlanie informacji o rozdzielczości. |
| ⑮ | | Niedostępne w tym modelu. |
| ⑯ | VOL + / - | +: Zwiększ głośność. |
| | | -: Zmniejsz głośność. |

PRZYGOTOWANIE PILOTA

Aby korzystać z pilota włóż do środka dwie baterie.

UWAGA

Do pilota używaj wyłącznie baterii wymienionych w instrukcji obsługi. Nie mieszaj starych i nowych baterii. Upewnij się, że baterie wkładasz zgodnie z oznaczeniem “+” i “-”. Natychmiast wyjmij zużyte baterie, aby zapobiec wyciekowi płynu do komory baterii. Uszkodzone baterie mogą spowodować plamy, pożar lub inne uszkodzenia.

① Otwórz pokrywę baterii.

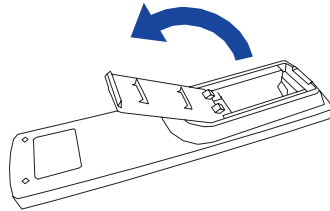

② Włóż dwie baterie AAA zgodnie z oznaczeniami plus i minus pokazanymi w komorze.

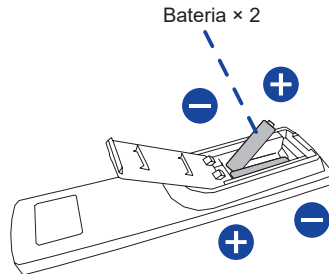

③ Zamknij pokrywę baterii.

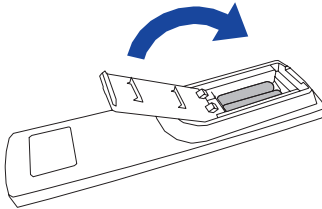



INFO

- Przed wyjęciem baterii zapoznaj się z powyższymi instrukcjami.
- Wymień baterie jeśli pilot nie działa. Użyj suchych baterii AAA. Ryzyko eksplozji w przypadku wymiany baterii na niewłaściwy rodzaj.
- Używaj pilota kierując go w stronę kontrolki pilota na monitorze.
- Pilot innej marki nie będzie działał z monitorem. Używaj wyłącznie pilota dostarczonego z monitorem.
- Zużyte baterie poddaj utylizacji zgodnie z obowiązującymi przepisami.
- Baterii nie wolno narażać na działanie promieni słonecznych, gorąca, ognia, itp.
- Wyjmij baterie, jeśli nie zamierzasz używać pilota przez dłuższy czas.

GRUNDFUNKTIONEN

■ Uruchomienie Monitor

Aby uruchomić monitor naciśnij Przycisk  na pilocie lub monitorze. Wskaźnik stanu zmienia wówczas kolor na Niebieski. Ponowne naciśnięcie Przycisku  na pilocie lub monitorze wyłącza monitor. Wskaźnik stanu zmienia wówczas kolor na Pomarańczowy.

INFO

Nawet w trybie czuwania lub po wyłączeniu Wyświetlacz przy pomocy Przycisku , Wyświetlacz pobiera niewielką ilość prądu. Wyjmij kabel zasilający Wyświetlacz z gniazdka kiedy go nie używasz (np. na noc), aby uniknąć niepotrzebnego poboru prądu.

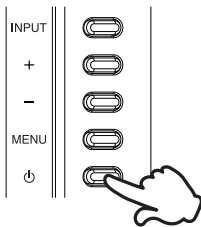

[Monitor]

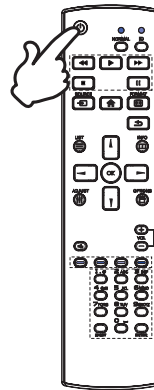

[Pilot]



■ Wyświetlenie menu OSD

Menu OSD (ekranowe) wyświetlane jest po naciśnięciu Przycisku  na pilocie lub Przycisku MENU na Monitor. Aby je wyłączyć naciśnij Przycisk  /  na pilocie lub Przycisku INPUT na Monitor.

[Monitor]

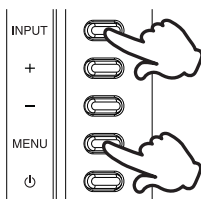

[Pilot]

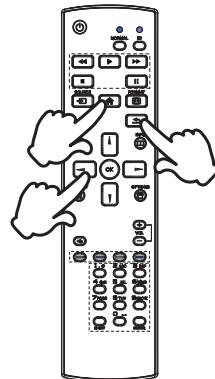

■ Przełączanie między opcjami

Aby poruszać się między różnymi ustawieniami naciskaj Przyciski ▲ / ▼ na pilocie lub Przyciski + / - na monitorze kiedy menu OSD jest wyświetlane.

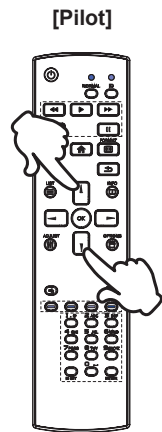
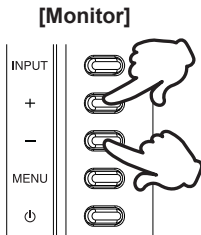

■ Wybór danej opcji menu

Aby wejść w dane menu lub wybrać konkretne ustawienie naciskaj Przyciski ◀ / ▶ na pilocie lub Przyciski + / - na monitorze kiedy menu OSD jest wyświetlane.

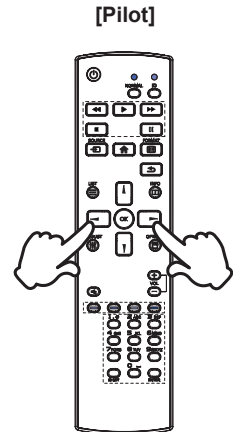
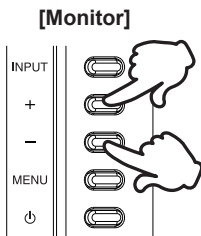

■ Regulacja głośności

Aby regulować głośność naciśnij Przyciski VOL+ / VOL- na pilocie lub Przyciski + / - na monitorze, kiedy menu OSD nie jest wyświetlane.

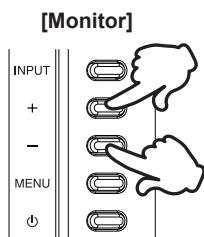

[Pilot]

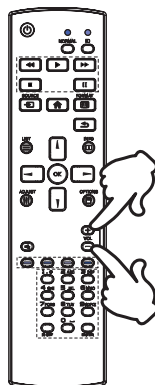

INFO

W przypadku monitora, naciśnij najpierw Przycisk +, a następnie dostosuj głośność za pomocą Przycisków + / -.

■ Zmiana wejścia sygnału

Naciśnij Przycisk  SOURCE na pilocie lub Przycisk INPUT na monitorze kiedy menu nie jest wyświetlane, pokaże się menu Wybór wejścia.

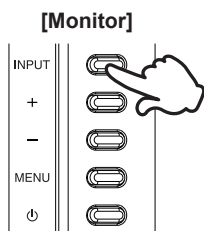

[Pilot]

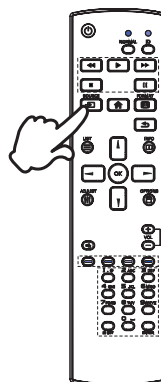

PODŁĄCZANIE MONITORA

- ① Upewnij się, czy komputer i monitor są wyłączone.
- ② Przewodem sygnałowym połącz monitor z komputerem.
- ③ Podłącz komputer do monitora kablem USB.
- ④ Podłącz przewód zasilający najpierw do monitora, a następnie do gniazdka elektrycznego.
- ⑤ Włącz monitor i komputer.

INFO

- Upewnij się, że instalacja w budynku ma wyłącznik automatyczny 120/240 V, 20 A (maksymalnie)
- Przewody sygnałowe używane do łączenia komputera z monitorem mogą być różne w zależności od typu używanego komputera. Nieprawidłowe połączenie może spowodować poważne uszkodzenie zarówno monitora, jak i komputera. Kabel dostarczany wraz z monitorem to standardowy kabel z złączem. Jeżeli potrzebny jest specjalny kabel, skontaktuj się ze swym sprzedawcą lub najbliższym przedstawicielem firmy iiyama.
- Wtykowe urządzenia klasy I typ A muszą być podłączone do uziemienia ochronnego.
- Gniazdko sieciowe powinno być zainstalowane w pobliżu urządzenia i powinno być łatwo dostępne.
- Nadmierne ciśnienie akustyczne w słuchawkach może spowodować uszkodzenie/utratę słuchu.

[Przykład podłączenia]

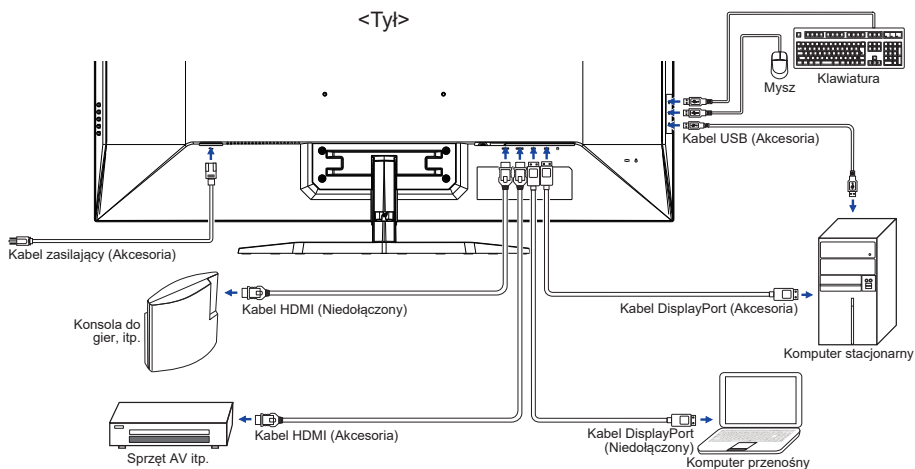

USTAWIENIA KOMPUTERA

■ Synchronizacja sygnałów

Patrz tabela synchronizacji dla podstawowych rozdzielczości w rozdziale SYNCHRONIZACJA na stronie 34.

REGULACJA KĄTA WIDZENIA

- Optymalna praca przy monitorze polega na bezpośrednim, prostym patrzeniu na ekran.
- Przytrzymaj podstawę tak by monitor nie przewrócił się podczas ustawiania kąta nachylenia monitora.
- Istnieje możliwość zmiany kąta nachylenia monitora o 10° w górę i 2° w dół.

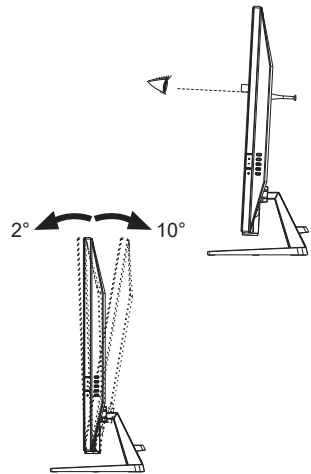

INFO

- Nie dotykaj ekranu LCD przy zmianie kąta ustawienia monitora. Może to spowodować uszkodzenie lub pęknięcie ekranu LCD.
- Zachowaj ostrożność przy zmianie kąta ustawienia monitora, aby nie przygnieść sobie palców albo dłoni.













OBSŁUGA MONITORA

W celu zapewnienia najlepszego obrazu, monitor LCD firmy iiyama otrzymał w fabryce predefiniowane ustawienia synchronizacji (patrz str. 34). Możesz także dostosować obraz wykonując przedstawione poniżej operacje na przyciskach.



- 1 **Naciśnij Przycisk  na pilocie lub Przycisk MENU na monitorze, aby uruchomić funkcję menu ekranowego (OSD). Są tutaj dodatkowe pozycje menu, które można przełączać przycisków  /  na pilocie lub Przycisków + / - na monitorze.**





- 2 **Wybierz pozycję menu, zawierającą ikonę regulacji dotyczącą regulacji, jaką chcesz przeprowadzić. Naciśnij Przycisk OK na pilocie lub Przycisk MENU na monitorze. Następnie użyj Przycisków  /  na pilocie lub Przycisków + / - na monitorze do wyróżnienia ikony żądanej regulacji.**
- 3 **Naciśnij ponownie Przycisk OK na pilocie lub Przycisk MENU na monitorze. Używając Przycisków  /  na pilocie lub Przycisków + / - na monitorze dokonaj odpowiedniej regulacji lub ustawienia.**
- 4 **Naciśnij Przycisk OK na pilocie lub Przycisk MENU na monitorze i Naciśnij Przycisk  /  na pilocie lub Przycisk INPUT na monitorze, aby opuścić menu, a wprowadzone ustawienia zostaną automatycznie zapisane.**

Na przykład, aby dokonać korekty położenia w pionie OSD, wybierz pozycję menu Ustawienia, a następnie naciśnij Przycisk OK na pilocie lub Przycisk MENU na monitorze. Potem użyj Przycisków  /  na pilocie lub Przycisków + / - na monitorze wybierz Pozycja pionowa. Skala regulacji staje się aktywna po naciśnięciu Przycisku OK na pilocie lub Przycisku MENU na monitorze. Wtedy użyj Przycisków  /  na pilocie lub Przycisków + / - na monitorze do zmiany ustawienia położenia w pionie OSD. Położenie całego wyświetlanego obrazu będzie zmieniać się na bieżąco zgodnie z wprowadzanymi zmianami.



Naciśnij Przycisk OK na pilocie lub Przycisk MENU na monitorze a na koniec naciśnij Przycisk  /  na pilocie lub Przycisk INPUT na monitorze, aby zamknąć funkcję wyświetlania na ekranie. Wszystkie zmiany są zapisywane w pamięci.

UWAGA















- W przypadku wstrzymania operacji na przyciskach podczas przeprowadzania regulacji, menu ekranowe zniknie po upływie okresu czasu zdefiniowanego w ustawieniu Wygaszenie OSD. Również naciśnięcie Przycisku  /  na pilocie lub Przycisk INPUT na monitorze powoduje szybkie wyłączenie menu ekranowego.
- W chwili zniknięcia menu ekranowego następuje zapisanie w pamięci wszelkich wprowadzonych zmian. Należy unikać wyłączenia zasilania, kiedy korzysta się z menu ekranowego.

ZAWARTOŚĆ MENU REGULACJA



Regulacje obrazu *1 Picture Adjust



| Element regulacji | Problem / Opcja | Przyciski, które należy nacisnąć |
|---|---|---|
| Kontrast Contrast | Zbyt mdły obraz Zbyt intensywny obraz |   |
| Jasność *2 Brightness | Zbyt ciemny obraz Zbyt jasny obraz |   |
| Over Drive Overdrive | Wyłącz / 1 / 2 / 3 / 4 / 5 Poprawia czas przejścia dla odcieni szarości. Skutkuje to szybszym czasem reakcji. |   |
| Kontrast podwyższony Adv. Contrast | Włącz | Podwyższony współczynnik kontrastu |
| | Wyłącz | Typowy współczynnik kontrastu |
| Tryb Eco Eco | Wyłącz | Normalne |
| | Mode 1 | Jasność podświetlenia jest niższa. |
| | Mode 2 | Jasność lub podświetlenie są zredukowane bardziej niż w Mode 1. |
| Red. nieb. św. Blue Light Reducer Direct | Wyłącz | Normalne |
| | Mode 1 | Niebieskie światło jest zredukowane. |
| | Mode 2 | Niebieskie światło jest zredukowane bardziej niż w Mode 1. |
| | Mode 3 | Niebieskie światło jest zredukowane bardziej niż w Mode 2. |
| Głębina czerni Black Tuner | Od -5 do +5 Regulacje cieni |   |
| | MBR *3 MBR | Wyłącz / 0 / 1 / 2 / 3 / 4 / 5 / 6 / 7 Poprawi to czas reakcji animowanego obrazu na panelu LCD. |
| Gamma Gamma | Gamma1 |   |
| | Gamma2 |   |
| | Gamma3 |   |

*1 Dostępność każdego elementu zależy od tego, który element jest aktywowany. Więcej informacji można znaleźć w Matryca korelacji funkcji na stronie 29.

*2 Dokonaj regulacji parametru Jasność, gdy używasz monitora w ciemnym pomieszczeniu i odnosisz wrażenie, że obraz jest zbyt jasny.

*3 MBR jest dostępny tylko wtedy, gdy częstotliwość odświeżania wynosi 75Hz lub więcej.

Direct

Wykonując poniższe operacje na przyciskach możesz pominąć te elementy menu i wyświetlić bezpośrednio opcję.

- Red. nieb. św.: Naciskaj Przycisk – na monitorze przez 3 sekundy, kiedy nie jest wyświetlane menu ekranowe.



Wybór wejść Input Select

Direct

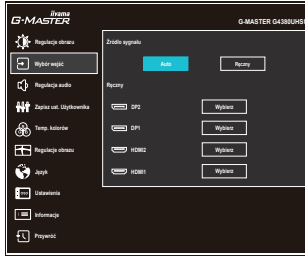

Element regulacji

Opcja

Źródło sygnału
Input Source

Auto

Wyszukaj dostępne wejścia sygnału i wybierz automatycznie pierwsze z nich.

Ręczny

DP2

Wybierz Cyfrowy (DisplayPort2) sygnał wejściowy.

DP1

Wybierz Cyfrowy (DisplayPort1) sygnał wejściowy.

HDMI2

Wybierz Cyfrowy (HDMI2) sygnał wejściowy.

HDMI1

Wybierz Cyfrowy (HDMI1) sygnał wejściowy.

INFO

Źródła nie można przełączać automatycznie, jeśli wcześniej wybrane zostanie HDMI oraz DisplayPort.

Direct

Wykonując poniższe operacje na przyciskach możesz pominąć te elementy Menu i wyświetlić bezpośrednio opcję.

- Wybór wejść: Naciśnij Przycisk  SOURCE na pilocie lub Przycisk INPUT na monitorze kiedy menu nie jest wyświetlane, pokaże się następujące menu.

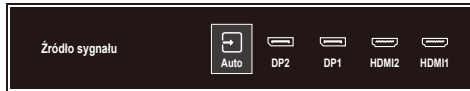



Regulacja audio Audio Adjust

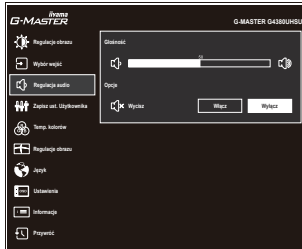

| Element regulacji | Problem / Opcja | Przyciski, które należy naciskać |
|----------------------------------|---|---|
| Głośność Volume Direct | Zbyt cicho Zbyt głośno | + - |
| Wycisz Mute Direct | Włącz | Tymczasowo wyłącza dźwięk. |
| | Wyłącz | Przywraca poprzedni poziom głośności dźwięku. |
| INFO | Parametry Cisza Włącz oraz Cisza Wyłącz przełącza się w następujący sposób naciskając Przycisków / lub + / -. | |
| | Włącz Wyłącz | |

Direct

Wykonując poniższe operacje na przyciskach możesz pominąć te elementy Menu i wyświetlić bezpośrednio skalę regulacji lub ekran ustawień opcji.

- **Głośność:** Naciśnij Przycisków VOL + / - na pilocie lub Przycisk + na monitorze, kiedy nie jest wyświetlane menu ekranowe.
- Wycisz: Naciśnij Przycisk na pilocie lub przytrzymaj Przycisk + na monitorze przez 3 sekundy, kiedy nie jest wyświetlane menu ekranowe.



Zapisz ust. Użytkownika Store User Setting

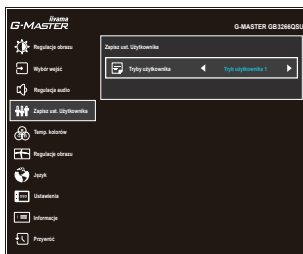













| Element regulacji | Opcja | |
|---|--------------------|-----------------------------|
| Tryby użytkownika User Modes | Tryb użytkownika 1 | Zachowaj ustawienia ekranu. |
| | Tryb użytkownika 2 | Zachowaj ustawienia ekranu. |
| | Tryb użytkownika 3 | Zachowaj ustawienia ekranu. |
| <p>INFO Monitor zapamiętuje poniższe ustawienia własne. Ustawienia te można później wywołać z menu "i-Style Color" w opcji "Regulacje obrazu".</p> <p>Kontrast, Jasność, Over Drive, Kontrast podwyższony, Tryb Eco, Głębina czerni, MBR, Gamma, Głośność, Wycisz, Temp. kolorów, Ostre i miękkie, Regulacje trybu video</p> | | |



Temp. kolorów* Color Settings



| Element regulacji | Problem / Opcja | | Przyciski, które należy naciskać | |
|--|-----------------|----------------|---|--|
| Temperatura kolorów Color Temperature | Zimne | Zimny kolor | | |
| | Normalne | Normalny kolor | | |
| | Ciepłe | Ciepły kolor | | |
| 6-osiowa 6-Axis | Odcień | Czerw. | Zbyt słaby Zbyt mocny |   +   - |
| | | Zółt. | | |
| | | Ziel. | | |
| | | Cyjan | | |
| | | Nieb. | | |
| | Saturacja | Magenta | Zbyt słaby Zbyt mocny |   +   - |
| | | Czerw. | | |
| | | Zółt. | | |
| | | Ziel. | | |
| | | Cyjan | | |
| Ustawienia użytkownika User Preset | Użytkownika-R | Zbyt słaby |   + | |
| | Użytkownika-G | Zbyt mocny |   - | |
| | Użytkownika-B | | | |

* Wyłączone, gdy aktywny jest Red. nieb. św. (Reduktor niebieskiego światła) lub HDR.

Regulacje obrazu Image Adjust

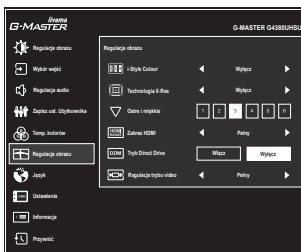

| Element regulacji | Opcja | | Przyciski, które należy naciskać |
|---|--|--|--|
| i-Style Colour i-Style Color Direct | Wyłącz | | Powrót do ustawień dokonanych w regulacjach koloru (z wyłączeniem i-style Colour). |
| | Standard * ¹ | | Ogólny dla środowiska Windows i domyślnych ustawień monitora |
| | Gry sportowe * ¹ | | Do gier sportowe |
| | Gry FPS * ¹ | | Do gier FPS |
| | Gry strategiczne * ¹ | | Do gier strategiczne |
| | Tekst * ¹ | | Do edycji i oglądania tekstu |
| | Tryb użytkownika 1 | | Zastosuj zachowane ustawienia. |
| | Tryb użytkownika 2 | | Zastosuj zachowane ustawienia. |
| | Tryb użytkownika 3 | | Zastosuj zachowane ustawienia. |
| Technologia X-Res * ¹ X-Res Technology | Wyłącz | | Normalne |
| | Miękkie | | Popraw ostrość krawędzi. |
| | Średni | | Popraw ostrość krawędzi bardziej niż w opcji Miękkie. |
| | Wyostrome | | Popraw ostrość krawędzi bardziej niż w opcji Średnie. |
| Ostre i miękkie Sharp and Soft | 1 2 3 4 5 6 | | |
| | Możesz dokonać zmiany ostrości obrazu w skali od 1 do 6 (ostry-miękki). Naciskaj przycisk / +, aby zmieniać ostrość obrazu w kolejności liczbowej. Naciskaj przycisk / -, aby zmieniać ostrość obrazu w kolejności odwrotnej." data-bbox="845 560 920 610"/> | | |
| Zakres HDMI * ² HDMI Range | Pełny | | Pełny zakres kolorów |
| | Ograniczony | | Ograniczony zakres kolorów |
| Tryb Direct Drive * ³ Direct Drive Mode | Włącz | | Redukcja opóźnień w w wyświetlaniu obrazu. |
| | Wyłącz | | Normalne |
| INFO | Zmiana rozdzielczości, odświeżania lub wyłączenie/włączenie monitora może spowodować dezaktywację funkcji Tryb Direct Drive. | | |

*¹ Wyłączone, gdy aktywny jest HDR.

*² Dostępne tylko dla wejścia HDMI.

*³ Dostępność każdego elementu zależy od tego, który element jest aktywowany. Więcej informacji można znaleźć w Matrycy korelacji funkcji na stronie 29.

Direct

Wykonując poniższe operacje na przyciskach możesz pominąć te elementy menu i wyświetlić bezpośrednio opcję.

- i-Style Colour: Naciśnij Przycisk – na monitorze, kiedy nie jest wyświetlane menu ekranowe.



Regulacje obrazu Image Adjust



| Element regulacji | Opcja | |
|--|-------------------------------------|--|
| Regulacje trybu video ^{*3} Video Mode Adjust | Pełny | Widok pełnoekranowy |
| | Format ^{*4} | Zmiana formatu obrazu |
| | 1 do 1 ^{*5} | Obraz wyświetlany jest w formacie 1:1. |
| | 17inch | Format obrazu monitora 17" (5 : 4) |
| | 19inch | Format obrazu monitora 19" (5 : 4) |
| | 19.5inch | Format obrazu monitora 19,5" (16 : 9) |
| | 21.5inch | Format obrazu monitora 21,5" (16 : 9) |
| | 23inch | Format obrazu monitora 23" (16 : 9) |
| | 23.8inch | Format obrazu monitora 23,8" (16 : 9) |
| | 24inch | Format obrazu monitora 24" (16 : 9) |
| | 24.5inch | Format obrazu monitora 24,5" (16 : 9) |
| | 27inch | Format obrazu monitora 27" (16 : 9) |
| | 31.5inch | Format obrazu monitora 31,5" (16 : 9) |
| 34inch | Format obrazu monitora 34" (16 : 9) | |

^{*3} Dostępność każdego elementu zależy od tego, który element jest aktywowany. Więcej informacji można znaleźć w Matryca korelacji funkcji na stronie 29.

^{*4} Dostępne tylko z rozdzielczościami 16:10, 5: 4 i 4: 3.

^{*5} Dostępne tylko w rozdzielczości 2560 × 1440 lub mniejszej.



Język
Language

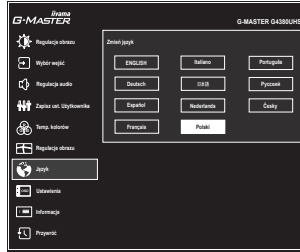







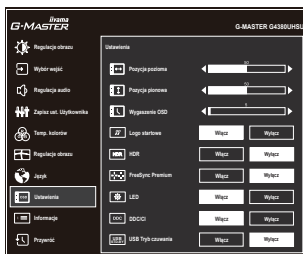





| Element regulacji | Opcja | | | |
|---------------------------|----------|------------|------------|-------------|
| <p>Język Language</p> | English | Angielski | Nederlands | Holenderski |
| | Deutsch | Niemiecki | Polski | Polski |
| | Español | Hiszpański | Português | Portugalski |
| | Français | Francuski | Русский | Rosyjski |
| | Italiano | Włoski | Česky | Czeski |
| | 日本語 | Japoński | | |

POLSKI

OSD Ustawienia Setup Menu



| Element regulacji | Problem / Opcja | Przyciski, które należy naciskać |
|--|--|--|
| Pozycja pozioma OSD Horizontal Position | OSD jest za bardzo na lewo OSD jest za bardzo na prawo |   +   - |
| Pozycja pionowa OSD Vertical Position | OSD zbyt nisko OSD zbyt wysoko |   +   - |
| Wygaszenie OSD OSD Time | Możesz ustawić czas wyświetlania menu OSD od 5 do 30 sekund. |   +   - |
| Logo startowe Opening Logo | Włącz | Logo G-MASTER wyświetla się gdy monitor jest włączony. |
| | Wyłącz | Logo G-MASTER nie wyświetla się gdy monitor jest włączony. |
| HDR * ¹ HDR | Włącz | Dla sygnału HDR (High Dynamic Range) |
| | Wyłącz | Dla normalnego sygnału |
| FreeSync Premium * ^{1,2} FreeSync Premium | Włącz | Włącz obsługę FreeSync. |
| | Wyłącz | FreeSync jest wyłączona. |
| LED LED | Włącz | Dioda świecąca Wskaźnik Zasilania jest włączona. |
| | Wyłącz | Dioda świecąca Wskaźnik Zasilania jest wyłączona. |
| INFO Diodę Wskaźnik Zasilania należy wyłączyć, jeśli jej światło przeszkadza. | | |
| DDC/CI DDC/CI | Włącz | Włączony protokół DDC/CI. |
| | Wyłącz | Wyłączony protokół DDC/CI. |
| USB Tryb czuwania USB Standby mode | Włącz | Koncentrator USB przechodzi w tryb czuwania w synchronizacji z monitorem. |
| | Wyłącz | Koncentrator USB pozostaje aktywny, gdy monitor przechodzi w tryb czuwania. |

*¹ Dostępność każdego elementu zależy od tego, który element jest aktywowany. Więcej informacji można znaleźć w Matryca korelacji funkcji na stronie 29.

*² Dostępne tylko dla wejścia DisplayPort.



Informacje Display Information

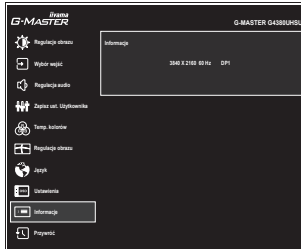

Wyświetlane są informacje dotyczące bieżącego sygnału wejściowego, doprowadzonego z karty graficznej komputera.

INFO

Więcej informacji na temat rozdzielczości oraz częstotliwości odświeżania można znaleźć w instrukcji obsługi karty graficznej.



Przywróć Reset

Direct

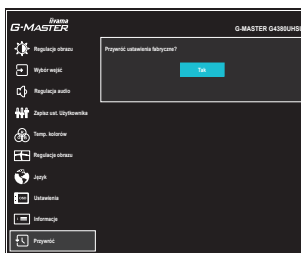

Element regulacji

Opcja

Tak
Yes

Przywracane są ustawienia fabryczne.

Direct

Można pominąć pozycje menu i bezpośrednio wykonać "Przywróć" za pomocą następującej kombinacji przycisków.

- Przywróć: Gdy monitor jest wyłączony, naciśnij jednocześnie Przycisk i Przycisk INPUT na monitorze.

● **Blokada:**

<OSD>

Jeśli monitor zostanie włączony przy wciśniętym Przycisku MENU na monitorze, gdy monitor jest wyłączony, operacje klawiszy OSD zostaną zablokowane / odblokowane.

<Power / OSD>

Jeśli będziesz naciskać Przycisk MENU na monitorze przez 10 sekund, gdy menu nie jest wyświetlane, działanie przycisku Power / OSD zostanie zablokowane / odblokowane.

■ Matryca korelacji funkcji

| Wybrany przedmiot | | Regulacje obrazu | | | | | | | | | | Regulacje obrazu | | Ustawienia | |
|--------------------|-----------------------|--|---------|------------|----------------------|----------------|----------------|---------------|-----|-------|-------------------|-----------------------|-----|------------------|--|
| | | Kontrast | Jasność | Over Drive | Kontrast podwyższony | Tryb nieb. św. | Red. nieb. św. | Głębia czerni | MBR | Gamma | Tryb Direct Drive | Regulacje trybu video | HDR | FreeSync Premium | |
| Aktywne przedmioty | Kontrast podwyższony | - | - | ✓ | - | - | ✓ | - | ✓ | ✓ | ✓ | ✓ | - | - | |
| | Tryb Eco | ✓ | - | ✓ | - | - | ✓ | ✓ | ✓ | ✓ | ✓ | ✓ | ✓ | ✓ | |
| | Red. nieb. św. | ✓ | ✓ | ✓ | - | - | ✓ | ✓ | ✓ | ✓ | ✓ | ✓ | ✓ | ✓ | |
| | MBR | ✓ | - | - | - | - | - | - | ✓ | ✓ | ✓ | ✓ | - | - | |
| Regulacje obrazu | i-Style Colour | Standard / Gry sportowe / Gry FPS / Gry strategiczne / Tekst | - | - | - | - | - | - | ✓ | - | ✓ | ✓ | - | - | |
| | | Tryb użytkownika 1/2/3 | ✓ | ✓ | ✓ | ✓ | ✓ | ✓ | ✓ | ✓ | ✓ | ✓ | ✓ | ✓ | |
| | Tryb Direct Drive | Włącz | ✓ | ✓ | ✓ | ✓ | ✓ | ✓ | ✓ | ✓ | ✓ | ✓ | ✓ | ✓ | |
| | | Wyłącz | ✓ | ✓ | - | ✓ | ✓ | ✓ | - | ✓ | ✓ | ✓ | ✓ | - | |
| | Regulacje trybu video | Pelny / Format | ✓ | ✓ | ✓ | ✓ | ✓ | ✓ | ✓ | ✓ | ✓ | ✓ | ✓ | ✓ | |
| | | 1 do 1 / 17-34inch | ✓ | ✓ | - | ✓ | ✓ | ✓ | - | ✓ | ✓ | ✓ | ✓ | - | |
| Ustawienia | HDR | - | - | ✓ | - | - | - | - | ✓ | ✓ | ✓ | ✓ | ✓ | | |
| | FreeSync Premium | ✓ | ✓ | ✓ | - | - | ✓ | ✓ | ✓ | ✓ | ✓ | ✓ | ✓ | | |

✓ : Dostępny

- : Niedostępne

FUNKCJA CZUWANIA

Ten produkt posiada funkcję czuwania. Jeżeli ta funkcja jest aktywna, zapewnia automatyczne redukowanie niepotrzebnego zużycia energii przez monitor, kiedy komputer nie jest używany. Monitor przechodzi do trybu czuwania, jak to przedstawiono poniżej. Funkcja czuwania, wraz z wszelkimi ustawieniami zegarów, jest konfigurowana przez system operacyjny. W podręczniku systemu operacyjnego możesz sprawdzić konfigurację czuwania.

■ Tryb czuwania

Kiedy zostaną wyłączone sygnał wideo z komputera, monitor przechodzi do trybu czuwania, który zapewnia obniżenie zużycia energii do 0,5W lub mniej*. Ekran staje się ciemny, a wskaźnik zasilania zmienia kolor na pomarańczowy. Po ponownym dotknięciu klawiatury lub myszki następuje wyjście z trybu czuwania i obraz pojawia się po kilku sekundach.

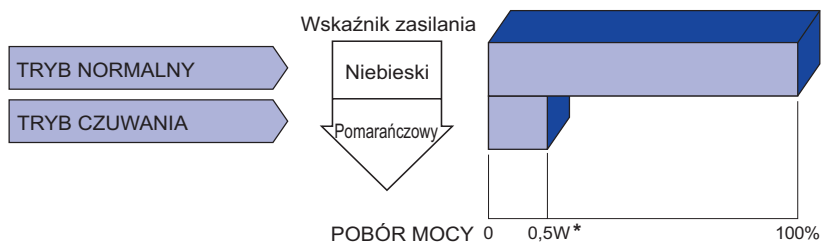

* Gdy "USB Tryb czuwania" w "Ustawienia" jest włączony.

ROZWIĄZYWANIE PROBLEMÓW

Gdy monitor nie działa prawidłowo, wykonaj poniższe czynności w celu znalezienia prawdopodobnego rozwiązania problemu.

1. W zależności od występującego problemu wykonaj regulacje przedstawione w punkcie OBSŁUGA MONITORA. Gdy nie zapewnia to przywrócenia obrazu, przejdź do czynności 2.
2. Jeżeli nie możesz znaleźć stosownej pozycji regulacji w punkcie OBSŁUGA MONITORA lub problem nie ustępuje, wykonaj poniższe czynności kontrolne.
3. W przypadku gdy zetknąłeś się z problemem, który nie został opisany poniżej lub nie możesz skorygować tego problemu, zaprzestań użytkowania monitora i skontaktuj się ze swoim dostawcą lub centrum serwisowym firmy iiyama w celu uzyskania dodatkowej pomocy.

Problem

Sprawdź

① Obraz nie wyświetla się.

(Nie świeci wskaźnik zasilania.)

- Czy kabel zasilania jest prawidłowo umieszczony w gnieździe.
- Czy zostało włączone zasilanie.
- Czy w gnieździe prądu przemiennego jest napięcie - sprawdź podłączając inne urządzenie.

(Wskaźnik zasilania ma kolor Niebieski.)

- Czy jest aktywny wygaszacz ekranu bez obrazu – dotknij klawiatury lub myszki.
- Zwiększ kontrast i/lub jasność.
- Czy komputer jest włączony.
- Czy został prawidłowo przyłączony kabel sygnałowy.
- Czy taktowanie sygnałów z komputera jest zgodne z danymi technicznymi monitora.

(Wskaźnik zasilania świeci pomarańczowym światłem.)

- Czy monitor jest w trybie czuwania – dotknij klawiatury lub myszki.
- Czy komputer jest włączony.
- Czy został prawidłowo przyłączony kabel sygnałowy.
- Czy taktowanie sygnałów z komputera jest zgodne z danymi technicznymi monitora.

② Brak synchronizacji ekranu.

- Czy został prawidłowo przyłączony kabel sygnałowy.
- Czy taktowanie sygnałów z komputera jest zgodne z danymi technicznymi monitora.

③ Obraz nie jest na środku ekranu.

- Czy taktowanie sygnałów z komputera jest zgodne z danymi technicznymi monitora.

④ Ekran jest zbyt jasny lub zbyt ciemny.

- Czy poziom sygnału wyjściowego wideo z komputera jest zgodny z danymi technicznymi monitora.

Problem

Sprawdź

- ⑤ Drga obraz na ekranie.
- Czy napięcie prądu elektrycznego jest zgodne z danymi technicznymi monitora.
 - Czy taktowanie sygnałów z komputera jest zgodne z danymi technicznymi monitora.
- ⑥ Brak dźwięku.
- Czy włączony jest sprzęt audio (komputer itp.).
 - Czy Głośność jest ustawiona.
 - Czy Wyciszenie jest wyłączone.
 - Czy poziom sygnału wyjściowego audio ze sprzętu audio jest zgodny z danymi technicznymi monitora.
- ⑦ Dźwięk jest zbyt głośny lub zbyt cichy.
- Czy poziom sygnału wyjściowego audio ze sprzętu audio jest zgodny z danymi technicznymi monitora.

INFORMACJE NA TEMAT RECYKLINGU

Nie wyrzucaj swego monitora – przyczynisz się do lepszej ochrony środowiska.

Odwiedź naszą witrynę: <https://iiyama.com>, aby uzyskać informacje o recyklingu monitorów.

DODATEK

Specyfikacje i wygląd produktów mogą ulec zmianie bez wcześniejszego zawiadomienia.

DANE TECHNICZNE : G-MASTER G4380UHSU-B1 A

| | | |
|--------------------------------------|--|--|
| Kategoria | 43" | |
| Panel LCD | Technologia paneli | VA |
| | Rozmiar | Przekątna: 108cm / 42,5" |
| | Wielkość plamki | 0,245mm w poziomie × 0,245mm w pionie |
| | Jasność | 550cd/m ² (Typowy), 205cd/m ² (Domyślne / Oszczędność energii) |
| | Współczynnik kontrastu | 4000 : 1 (Typowy), Funkcja Kontrast podwyższony dostępna |
| | Kąt widzenia | W prawo / w lewo: 89° każdy, w górę / w dół: 89° każdy (Typowy) |
| MPRT | 0,4ms | |
| Liczba wyświetlanych kolorów | Okolo 1,07 miliarda | |
| Częstotliwość synchronizacji | HDMI: Horizontal: 30,0-135,0kHz, Vertical: 30-120Hz DisplayPort (FreeSync: Wyłącz): Horizontal: 30,0-330,0kHz, Vertical: 48-144Hz DisplayPort (FreeSync: Włącz): Horizontal: 30,0-275,0kHz, Vertical: 48-120Hz | |
| Natywna rozdzielczość | 3840 × 2160, 8,2 megapikseli | |
| Maksymalna obsługiwana rozdzielczość | HDMI: 3840 × 2160 60Hz 2560 × 1440 120Hz DisplayPort (FreeSync: Wyłącz): 3840 × 2160 144Hz DisplayPort (FreeSync: Włącz): 3840 × 2160 120Hz | |
| Złącze sygnału wejściowego | HDMI × 2, DisplayPort × 2 | |
| Sygnal wejściowy wizji | HDMI, DisplayPort | |
| Standard USB | USB2,0 (DC5V, 500mA) USB3,2 Gen 1 (5Gbps, DC5V, 900mA / 1,5A) | |
| Ilość portów USB Typ portu | 1 Upstream: Seria B 4 Downstream: Seria A (USB2,0 × 2, USB3,2 Gen 1 × 2) | |
| Gniazdo słuchawkowa *1 | Gniazdo ø 3,5mm typu mini jack (stereo) | |
| Głośniki | 7W × 2 (głośniki stereo) | |
| Maksymalny rozmiar ekranu | Szer. 941,18mm × wys. 529,42mm / szer. 37,1" × 20,8" wys | |
| Źródło zasilania | Źródło prądu przemiennego o napięciu 100-240V, 50/60Hz, 1,5A | |
| Zużycie energii *2 | 85W (Typowy), 49W (Domyślne / Oszczędność energii) Tryb czuwania: maksymalnie 0,5W Tryb wyłączenia: maksymalnie 0,3W | |
| Wymiary *3 Waga netto | 977,5 × 621,5 × 251,0mm / 38,5 × 24,5 × 9,9" (szer.×wys.×głęb.) 14,9kg / 32,8lbs | |
| Kąt pochylenia | W tył: 10°, Do przodu: 2° | |
| Warunki środowiska | Podczas pracy: Temperatura 5 do 35°C / 41 do 95°F Wilgotność 10 do 80% (bez kondensacji pary wodnej) Składowanie: Temperatura -20 do 60°C / -4 do 140°F Wilgotność 5 do 85% (bez kondensacji pary wodnej) | |
| Certyfikaty | CE, UKCA, TÜV-Bauart, EAC, VCCI, PSE | |

INFO *1 Prawidłowe działanie podłączonych urządzeń zewnętrznych innych niż słuchawki nie jest gwarantowane.

*2 Gdy "USB Tryb czuwania" w "Ustawienia" jest włączony.

*3 Części wystające nie są uwzględnione.

WYMIARY

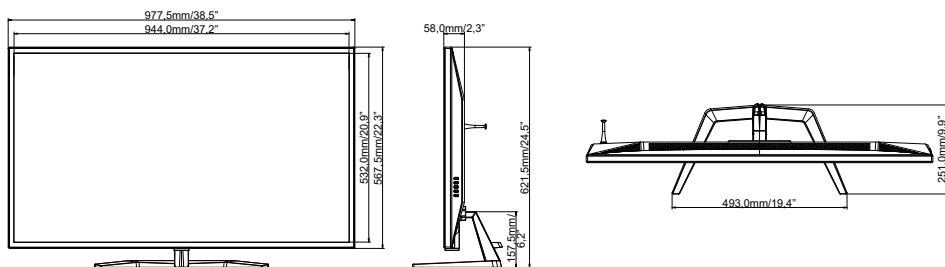

SYNCHRONIZACJA

| Tryb wideo | Częstotliwość pozioma | Częstotliwość pionowa | Częstotliwość pasma wizyjnego | |
|-------------|-----------------------|-----------------------|-------------------------------|------|
| 800 × 600 | 37,879kHz | 60,317Hz | 40,000MHz | |
| | 46,875kHz | 75,000Hz | 49,500MHz | |
| 1024 × 768 | 48,363kHz | 60,004Hz | 65,000MHz | |
| | 60,023kHz | 75,029Hz | 78,750MHz | |
| 1280 × 1024 | 63,981kHz | 60,020Hz | 108,000MHz | |
| | 79,976kHz | 75,025Hz | 135,000MHz | |
| 1680 × 1050 | 65,290kHz | 60,000Hz | 146,250MHz | |
| 1920 × 1080 | 67,500kHz | 60,000Hz | 148,500MHz | |
| | 137,280kHz | 120,000Hz | 285,542MHz | |
| 2560 × 1440 | 183,000kHz | 120,000Hz | 497,760MHz | |
| 3840 × 2160 | 67,500kHz | 30,000Hz | 297,000MHz | *1 |
| | 135,000kHz | 60,000Hz | 594,000MHz | |
| | 179,440kHz | 80,000Hz | 703,405MHz | *2 |
| | 226,500kHz | 100,000Hz | 887,880MHz | *2 |
| | 274,440kHz | 120,000Hz | 1075,805MHz | *2 |
| | 329,330kHz | 144,000Hz | 1290,966MHz | *2,3 |

INFO

*1 Dostępne tylko dla wejścia HDMI.

*2 Dostępne tylko dla wejścia DisplayPort.

*3 Dostępne tylko wtedy, gdy funkcja FreeSync jest wyłączona.

| Konsola | 1080p (1920×1080) | 1440p (2560×1440) | 2160p (3840×2160) |
|-----------------|----------------------|----------------------|----------------------|
| PS5 | 60 / 120Hz | – | 60Hz |
| Xbox Series X/S | 60 / 120Hz | 120Hz | 60Hz |