

MANUALE UTENTE

ProLite

LCD Monitor

ProLite XUB2790QSUH

Grazie per aver scelto un prodotto iiyama. Vi raccomandiamo di dedicare alcuni minuti alla lettura di questo manuale prima di installare ed accendere questo prodotto. Mantenete questo manuale in un posto sicuro per futuri utilizzi.

ITALIANO

MARCHIO CE DICHIARAZIONE DI CONFORMITÀ

Questo monitor LCD è conforme ai requisiti della CE/UE Direttiva 2014/30/UE "Direttiva EMC", 2014/35/UE "Direttiva Bassa Tensione", 2009/125/CE, "Direttiva ErP" e 2011/65/UE "Direttiva RoHS". Il elettro-sensibilità magnetica è stato scelto ad un livello che consente il funzionamento in aree residenziali, commerciali e industriali locali e piccole imprese, sia all'interno che all'esterno degli edifici. Ogni luogo di funzionamento è caratterizzato dal locale sistema di alimentazione pubblico a bassa tenzione.

IYAMA CORPORATION: Wijkermeerstraat 8, 2131 HA Hoofddorp, The Netherlands

Modello Numero. : PL2790Q



Raccomandiamo di riciclare i prodotti usati. Contattate il vostro rivenditore o un centro assistenza iiyama. Le informazioni relative sono disponibili via internet all'indirizzo: <https://iiyama.com>. Potete accedere direttamente alla web page di diverse nazioni.

- Ci riserviamo il diritto di modificare le specifiche senza preavviso.
- Tutti i marchi registrati presenti in questo manuale sono di proprietà dei loro rispettivi titolari.
- Numero di registrazione Eprel XUB2790QSUH-B1 : 1904633

INDICE

PER LA VOSTRA SICUREZZA.....	1
PRECAUZIONI DI SICUREZZA.....	1
NOTE SPECIALI SUL MONITOR LCD.....	3
SERVIZIO CLIENTI.....	3
PULIZIA.....	4
PRIMA DI UTILIZZARE IL MONITOR.....	5
CARATTERISTICHE.....	5
CONTROLLARE IL CONTENUTO DELL'IMBALLO.....	5
USARE BRACCIO O STAND.....	6
MONTAGGIO E SMONTAGGIO SUPPORTO.....	8
CONTROLLO E CONNESSIONI.....	9
COLLEGARE IL VOSTRO MONITOR.....	10
SCOLLEGARE IL VOSTRO MONITOR.....	12
SETTAGGI COMPUTER.....	12
REGOLAZIONE DELL'ALTEZZA E DELL'ANGOLO DI VISUALIZZAZIONE.....	12
UTILIZZO DEL MONITOR.....	13
REGOLAZIONE CONTENUTI MENU.....	14
FUNZIONE STANDBY.....	23
RISOLUZIONE DEI PROBLEMI.....	24
INFORMAZIONI SUL RICICLAGGIO.....	25
APPENDICE.....	26
SPECIFICHE : ProLite XUB2790QSUH-B1.....	26
DIMENSIONI.....	27
FREQUENZE CONFORMI.....	27

PER LA VOSTRA SICUREZZA

PRECAUZIONI DI SICUREZZA

ATTENZIONE

INTERROMPETE L'UTILIZZO DEL MONITOR AL VERIFICARSI DI PROBLEMATICHE

Se notate qualcosa di anormale come ad esempio fumo o rumori anomali, staccate il monitor e contattate immediatamente un rivenditore iiyama o un centro assistenza. Ulteriori utilizzi potrebbero essere pericolosi e causa di incendio o scosse elettriche.

NON RIMUOVERE MAI L'INVOLUCRO

Circuiti ad alto voltaggio sono all'interno del monitor. Rimuovere l'involucro potrebbe esporvi a pericoli.

NON INSERITE ALCUN OGGETTO ALL'INTERNO DEL MONITOR

Non inserite alcun oggetto e nessun liquido all'interno del monitor. staccate il monitor e contattate immediatamente un rivenditore iiyama o un centro assistenza. Ulteriori utilizzi potrebbero essere pericolosi e causa di incendio o scosse elettriche.

INSTALLATE IL MONITOR SU UNA SUPERFICIE PIATTA E STABILE

In caso di caduta accidentale il monitor potrebbe causare dei danni.

NON UTILIZZATE IL MONITOR IN PRESENZA DI LIQUIDI

Non utilizzare il monitor in presenza di liquidi che potrebbero causare incendi o scosse elettriche.

UTILIZZATE IL MONITOR CON LA SUA SPECIFICA FONTE DI ALIMENTAZIONE

Assicuratevi di utilizzare il monitor con il suo specifico alimentatore. L'uso di un voltaggio incorretto causerà malfunzionamenti e potrebbe causare incendi o scosse elettriche.

PROTEGGETE I CAVI

Non tirate o storcete alcun cavo collegato al monitor. Non posizionate il monitor e alcun peso sui cavi. I cavi se danneggiati potrebbero causare incendi o scosse elettriche.

CONDIZIONI METEOROLOGICHE AVVERSE

E' consigliabile non utilizzare il monitor durante forti temporali. Continui sbalzi di alimentazione potrebbero causare malfunzionamenti. E' inoltre consigliato di non toccare la presa elettrica durante tali circostanze.

PRECAUZIONI

INSTALLAZIONE

Non installare il monitor in ambienti con forti sbalzi di temperatura oppure in presenza di forte umidità, polvere o fumo. Questo potrebbe causare danni. Evitate di esporre il monitor ai raggi diretti del sole.

NON POSIZIONARE IL MONITOR IN POSIZIONI AZZARDATE

Il monitor potrebbe cadere se non correttamente posizionato. Assicuratevi di non posizionare alcun oggetto pesante sul monitor e che tutti i cavi siano correttamente posizionati.

MANTENETE UNA BUONA VENTILAZIONE

Prese d'aria sono predisposte per prevenire il surriscaldamento. Coprire tali prese potrebbe causare un danno. Per consentire una adeguata circolazione d'aria posizionate il monitor ad almeno 10cm dal muro. Quando si rimuove il supporto di inclinazione, le fessure di ventilazione sul lato posteriore del monitor possono essere ostruite. Questo può surriscaldare il monitor e può causare incendi o danni. Assicurarsi di consentire una ventilazione sufficiente quando si rimuove il supporto di inclinazione.

PRECAUZIONI

SCONNETTERE I CAVI QUANDO MUOVETE IL MONITOR

Quando muovete il monitor spegnete il pulsante di avvio, sconnettete l'alimentazione ed i cavi di segnale. Il non rispetto di tali precauzioni potrebbe causare danni.

STACCARE IL MONITOR

Se il monitor viene lasciato inutilizzato per un lungo periodo è consigliabile staccare i cavi per evitare possibili danni.

IMPUGNATE LA PRESA QUANDO STACCATE I CAVI

I cavi di alimentazione e di segnale devono sempre essere staccati dalla propria presa e non dal cavo stesso.

NON TOCCATE LE PRESE CON LE MANI BAGNATE

Staccare o inserire un cavo con le mani bagnate può causare una scossa elettrica.

QUANDO INSTALLATE IL MONITOR SUL PC

Assicuratevi che il PC sia robusto abbastanza per sostenere il peso del monitor.

ATTENZIONE ALLE MANI E ALLE DITA !

- Una particolare attenzione è richiesta per non schiacciare le dita o le mani quando si modifica l'altezza o l'angolo di inclinazione del monitor.
- Pericolo di ferirsi se non viene prestata attenzione durante la regolazione in altezza del monitor.

OSSERVAZIONE 24/7

Questo prodotto non è specificamente progettato per un utilizzo 24 su 7 in tutti gli ambienti.

OSSERVAZIONE SPECIFICA PER L'USO DA TAVOLO

Questo prodotto è progettato per l'uso da tavolo, non per applicazioni di segnaletica digitale (cartellonistica elettronica) come il montaggio a soffitto o a parete.

NON INCLINARE TROPPO IL MONITOR VERSO IL BASSO

Per evitare di danneggiare lo schermo, ad esempio causando il distacco del pannello LCD dalla cornice, non inclinare il monitor verso il basso oltre l'intervallo di regolazione.

NON USARE ALCOOL O DISINFETTANTI SUL MONITOR

Non spruzzare alcol o disinfettanti direttamente sul monitor o utilizzarli in prossimità del monitor. Inoltre, non pulire il monitor con un panno o un telo contenente alcol o disinfettanti. Questi potrebbero causare un scolorimento, deterioramento o screpolatura del involucro, danni al trattamento superficiale del pannello LCD e deterioramento dei componenti.

ALTRO

RACCOMANDAZIONI ERGONOMICHE

Per evitare affaticamento alla vista non utilizzare il monitor in presenza di uno sfondo luminoso oppure in un ambiente buio. Per un ottimo confort il monitor dovrebbe rimanere appena sotto il vostro centro occhi e circa 40-60 lontano dagli occhi. Sono raccomandati 10 minuti di pausa ogni ora per evitare problemi alla vista.

NOTE SPECIALI SUL MONITOR LCD

I seguenti casi sono da ritenersi normali e non indicano una problematica al monitor LCD.

NOTA

- Quando accendete il monitor l'immagine potrebbe non corrispondere all'area visiva a causa del computer in uso. In questo caso regolate la corretta posizione d'immagine.
- Si può riscontrare una luminosità irregolare a seconda del motivo dell'immagine in uso.
- Grazie alla natura dell'LCD una retroimmagine della schermata precedente può rimanere impressa quando l'immagine è visualizzata per molto tempo. In questo caso un ripristino avviene modificando l'immagine o scollegando l'alimentazione per alcune ore.

SERVIZIO CLIENTI

NOTA

Se dovete restituire l'unità per assistenza e l'imballo originale risulta essere manomesso o mancante, contattate il Vs. Rivenditore o il centro assistenza iiyama.

PULIZIA

ATTENZIONE

- Se rovesciate del liquido sul monitor durante la pulizia staccate immediatamente l'alimentazione e contattate il Vs. Rivenditore o il centro assistenza iiyama.
- Per ragioni di sicurezza spegnete il monitor e staccate l'alimentazione prima di pulire.

PRECAUZIONI

- Non spruzzare alcol o disinfettanti direttamente sul monitor o utilizzarli in prossimità del monitor. Inoltre, non pulire il monitor con un panno o un telo contenente alcol o disinfettanti. Questi potrebbero causare un scolorimento, deterioramento o screpolatura del involucro, danni al trattamento superficiale del pannello LCD e deterioramento dei componenti.
- Per evitare potenziali danni al monitor (pannello LCD / involucro / terminali del connettore) o agli accessori, non utilizzare mai i seguenti solventi forti o materiali di pulizia. Questi potrebbero causare un scolorimento, deterioramento o screpolatura del involucro, danni al trattamento superficiale del pannello LCD e deterioramento dei componenti.

Benzina	Acqua con acido ipocloroso
Diluente	Solventi acidi o alcalini
Alcool	Cera
Candeggina	Abrasivi
Perossido	Detergente per apparecchiature da ufficio
Acetone	Detergente per vetri
Cloruro di metilene	Carta velina
Toluene	Fazzoletto umido
Ammoniaca	Panno chimico
Soluzione di ipoclorito di sodio (Candeggina al cloro)	Carta per la pulizia
	ecc.

NOTA

- Non graffiare lo schermo con oggetti rigidi ed abrasivi.
- Non lasciare il pannello LCD bagnato. Se le gocce d'acqua o altri liquidi cadono sopra, pulirlo immediatamente con un panno asciutto e morbido. Lasciarle i liquidi sulla superficie può causare un scolorimento o macchie sul pannello LCD. Inoltre, se l'umidità penetra all'interno del monitor, potrebbe causare un danneggiamento.
- L'involucro a contatto per lungo tempo con elementi di plastica o gomma potrebbe degenerarsi o perdere la sua colorazione.

Manutenzione regolare

Pulire delicatamente l'involucro con un panno morbido, asciutto e pulito. Se il monitor è particolarmente sporco, immergere il panno in un detergente delicato diluito con acqua, strizzalo bene e poi pulire la parte sporca. Dopo di che, asciugare la parte puliti immediatamente con un panno morbido e asciutto.

Disinfezione con alcol

La disinfezione con alcol può causare un scolorimento, deterioramento o screpolatura del involucro, danni al trattamento superficiale del pannello LCD e deterioramento dei componenti. Si consiglia di disinfettare le mani lontano dal monitor prima e dopo l'uso.

Se è assolutamente necessario di disinfettare il monitor con alcol, si prega di comprendere in anticipo le attenzioni e le precauzioni di cui sopra. Inoltre, evitare la disinfezione frequente con alcol.

PRIMA DI UTILIZZARE IL MONITOR

CARATTERISTICHE

- ◆ Supporta risoluzioni fino a 2560 × 1440
- ◆ Alto Contrasto 1300:1 (Tipico), Disponibile funzione Contrasto Avanzato, Luminosità 250cd/m² (Tipico)
- ◆ Tempo di risposta delle immagini in movimento 0,4ms
- ◆ Riduttore luce Blu
- ◆ Senza sfarfallio
- ◆ Smussamento dei caratteri digitali
- ◆ Connettori USB Tipo-C
- ◆ L'alimentatore USB Supporta fino a 65W
- ◆ Webcam compatibile con Windows Hello
- ◆ 2 × 2W Altoparlanti Stereo
- ◆ Design Ergonomico Certificato TCO
- ◆ Funzione standby
- ◆ Conforme allo VESA Mounting Standard (100mm×100mm)
- ◆ Foro per blocco di sicurezza

CONTROLLARE IL CONTENUTO DELL'IMBALLO

I seguenti accessori sono inclusi nell'imballo. Controllate che siano tutti presenti. Se qualcosa risulta mancante o danneggiato contattate per favore il Vs. Rivenditore o il centro assistenza iiyama.

- | | | |
|----------------------------------|-----------------------|---------------------|
| ■ Cavo di alimentazione * | ■ Cavo HDMI | ■ Cavo DisplayPort |
| ■ Cavo USB (Tipo-C-C) | ■ Cavo USB (Tipo-A-B) | ■ Collo di supporto |
| ■ Base del supporto con una vite | ■ Cacciavite | ■ Safety Guide |
| ■ Quick Start Guide | | |

PRECAUZIONI

- * La garanzia non risponde per problemi causati dall'utilizzo di un cavo non fornito dal produttore. Deve essere usato un cavo di alimentazione maggiore p uguale a H05VVF, 3G, 0,75mm².

USARE BRACCIO O STAND

PRECAUZIONI

- Questo prodotto è progettato per l'uso da tavolo, non per applicazioni di segnaletica digitale (cartellonistica elettronica) come il montaggio a soffitto o a parete.
- Prima dell'installazione, assicurarsi che il braccio del monitor o il supporto del braccio siano sufficientemente forti da sostenere il peso del monitor e del supporto.
- L'angolazione del monitor deve essere compresa tra 23° verso l'alto e 5° verso il basso. Questo prodotto non può essere utilizzato rivolto verso l'alto o verso il basso oltre questa angolazione.
- Se il monitor viene utilizzato (installato) con un'angolazione superiore a 5° verso il basso, l'LCD potrebbe staccarsi dalla cornice e cadere, con conseguenti danni. Inoltre, tali casi non saranno coperti da supporto o garanzia.

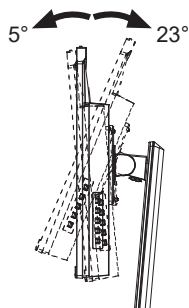

< BRACCIO DEL MONITOR O SUPPORTO DEL BRACCIO >

PRECAUZIONI

Tenere conto dello spessore della staffa di montaggio. Serrare le viti M4 (4 pezzi) la cui lunghezza "L" è di 8mm, per fissare il monitor alla staffa di montaggio. L'uso di viti più lunghe può provocare scosse elettriche o danni al monitor in quanto possono venire a contatto con parti elettriche all'interno del monitor.

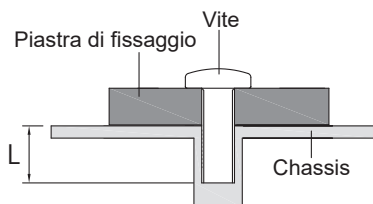

< ROTAZIONE DELLO SCHERMO >

Disegnato per essere compatibile in uso orizzontale e verticale.

La visualizzazione verticale deve essere regolata utilizzando le impostazioni di visualizzazione del dispositivo collegato.

NOTA La Webcam non ha la funzione di ruotare l'immagine.

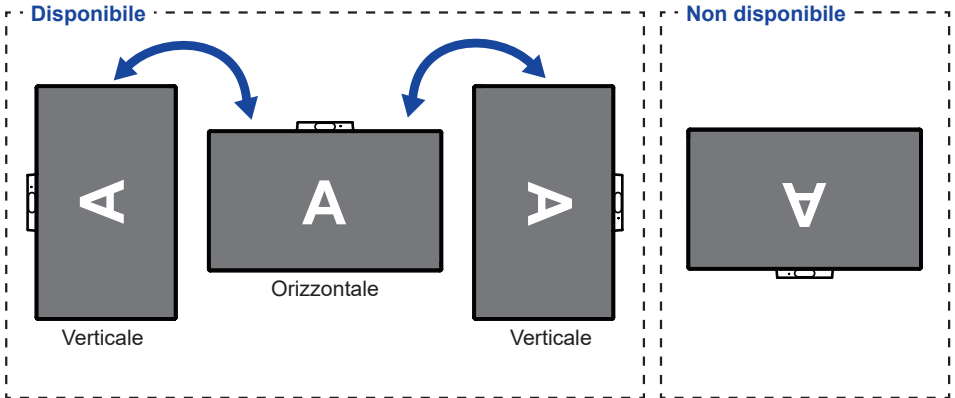

Con Supporto:

- NOTA**
- Regolazione dell'altezza prima della rotazione del pannello.
 - Il tentativo di ruotare forzatamente il pannello senza regolare l'altezza del supporto può causare danni al pannello o al supporto.

MONTAGGIO E SMONTAGGIO SUPPORTO

PRECAUZIONI

- Mettere il monitor su una superficie stabile. Il monitor può causare lesioni o danni se cade.
- Non far subire forti impatti al monitor. Può causare danni.
- Scollegare il monitor prima della rimozione o installazione per evitare scosse elettriche o danni.

<Installazione>

- ① Mettere un pezzo di panno morbido sul tavolo per evitare che il monitor si graffi. Posizionare il monitor su un tavolo con la parte anteriore rivolta verso il basso.
- ② Installare il Collo di supporto sul monitor e quindi serrare la "Vite a serraggio manuale" con il cacciavite in dotazione per fissarli.

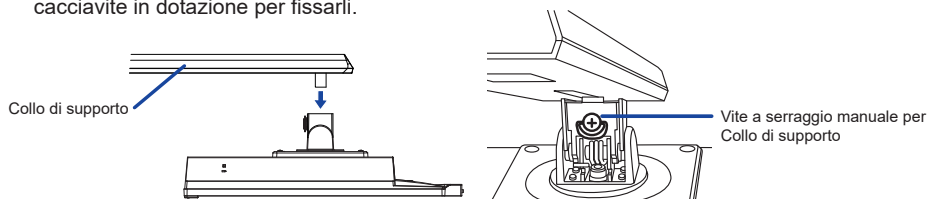

- ③ Installare la Base sul Collo di supporto e quindi serrare la "Vite a serraggio manuale" per fissarli.

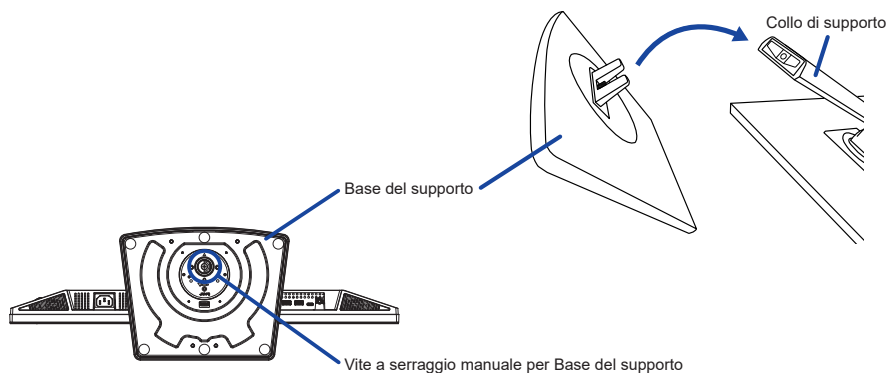

<Rimozione>

- ① Mettere un pezzo di panno morbido sul tavolo per evitare che il monitor si graffi. Posizionare il monitor su un tavolo con la parte anteriore rivolta verso il basso.
- ② Allentare la "Vite a serraggio manuale" per rimuovere la Base del supporto dal Collo di supporto.
- ③ Allentare la "Vite a serraggio manuale" con il cacciavite in dotazione per rimuovere il Collo di supporto dal monitor.

CONTROLLO E CONNESSIONI

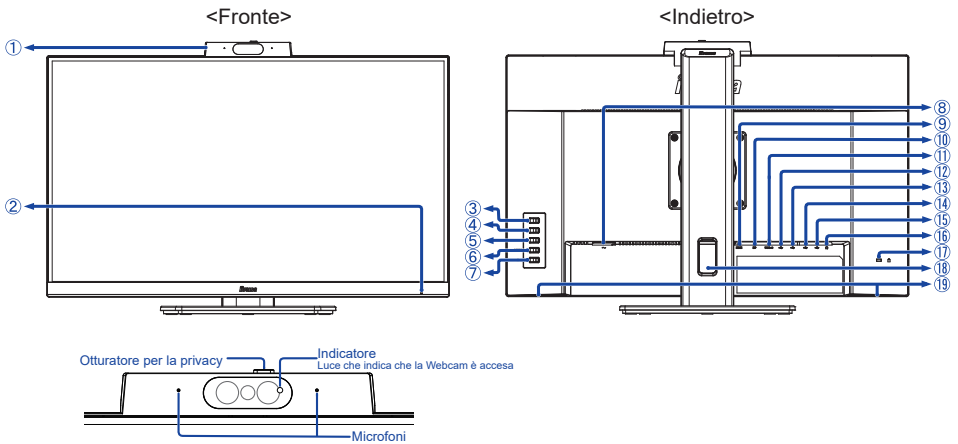

① Webcam

NOTA

■ Se la Webcam non funziona, assicurati che il monitor sia collegato al computer tramite un cavo USB e che sia selezionato il Connettore USB Upstream corretto.

■ Se si utilizza un'app di comunicazione, configurarla come segue.

- Camera: USB2,0 FHD UVC WebCam
- Microfono: Realtek USB2,0 Audio

② Indicatore di alimentazione

NOTA

Blue: Funzionamento normale

Arancio: Modalità standby

③ Tasto Selezione del segnale / Uscita (INPUT)

④ Tasto + / Volume (+)

⑤ Tasto - / Eco (-)

⑥ Tasto Menu (MENU)

⑦ Tasto di alimentazione (⏻)

⑧ Connettore CA (~ : Corrente alternata)

⑨ Connettore HDMI (HDMI)

⑩ Connettore DisplayPort (DP)

⑪ Connettore USB Tipo-C Upstream (USB-C USB3,2 Gen 1: 5Gbps, 20V, 3,25A)

⑫ Connettore USB Tipo-B Upstream (⚡)

⑬ Connettore USB Tipo-A Downstream (⚡ USB3,2 Gen 1: 5Gbps, 5V, 900mA)

⑭ Connettore USB Tipo-A Downstream (⚡ USB3,2 Gen 1: 5Gbps, 5V, 900mA)

⑮ Connettore USB Tipo-C Downstream (⚡ USB3,2 Gen 1: 5Gbps, 5V, 1,5A)

⑯ Connettore per cuffie (🎧)

NOTA

Il corretto funzionamento dei dispositivi esterni collegati, diversi dalle cuffie, non è garantito.

⑰ Foro per blocco di sicurezza (🗝)

NOTA

È possibile fissare una serratura di sicurezza e per evitare che il monitor venga rimosso senza la vostra autorizzazione.

⑱ Foro cavi

⑲ Altoparlantiirection

COLLEGARE IL VOSTRO MONITOR

- ① Assicuratevi che sia il computer che il monitor siano spenti.
- ② Connettere il computer al monitor con apposito cavo di segnale video.
- ③ Connettere il computer al monitor con un Cavo USB (Tipo-A-B).
- ④ Collegare il computer al monitor con il Cavo USB (Tipo-C-C) quando si visualizzano le immagini sul monitor tramite il Connettore USB Tipo-C o quando si utilizza la funzione hub USB del monitor.*
- ⑤ Connettere prima il cavo di alimentazione al monitor e poi all'alimentatore.
- ⑥ Accendere il monitor ed il computer.

- * ● Quando si carica un dispositivo collegato tramite Connettore USB Tipo-C (USB C), controllare se il dispositivo è dotato di un connettore USB Tipo-C che supporta la funzione di ricarica tramite USB PD (=Power Delivery).
- Attivare la funzione "USB BC" per consentire la ricarica del dispositivo collegato anche quando il monitor è in Modalità standby. Vedere pagina 20 per la funzione di carica della batteria USB (USB BC).
 - USB PD è fino a 65W. Se il dispositivo connesso richiede più di 65W per il funzionamento o per l'avvio (quando la batteria è scaricata), utilizzare l'adattatore di alimentazione originale fornito con il dispositivo.
 - Se si utilizza un cavo USB (Tipo-C-C) acquistato separatamente, assicurarsi che il cavo sia certificato da USB-IF e che sia dotato di tutte le funzioni di alimentazione e permette il trasferimento di dati video / audio / dati.
 - Se il monitor è in modalità standby, non visualizza automaticamente un'immagine nelle seguenti situazioni:
 1. Primo avvio del computer
 2. Quando il computer riprende dalla modalità standbyPer visualizzare un'immagine, premere il Tasto INPUT. Questo comportamento è normale. Per evitare questo comportamento, accedere al menu OSD e impostare "USB BC" su "Attivo".
 - Il cavo USB (Tipo-A-C) non viene fornito con il monitor. Se si utilizza un cavo USB (Tipo-A-C), si prega di notare che è possibile trasferire solo dati.
 - La compatibilità con tutti i dispositivi collegati non è garantita a causa di ambienti utente diversi.

NOTA

- Si prega di confermare che il sistema di distribuzione nell'installazione dell'edificio deve fornire l'interruttore automatico da 120/240V, 20A (massimo).
- Il cavo segnale video usato per connettere il monitor al computer può variare a seconda del computer usato. Una connessione errata può causare seri problemi ad entrambi gli apparecchi. Il cavo fornito con il monitor si riferisce ad una connessione standard. Se è richiesta una connessione speciale contattate il Vs. rivenditore o iiyama.
- Apparecchiature di classe I tipo A devono essere alla terra.
- La presa deve essere posizionata vicino all'apparecchio e deve essere facilmente accessibile.
- Un'eccessiva pressione sonora nelle cuffie può causare danni all'udito.

[Esempio di connessione]

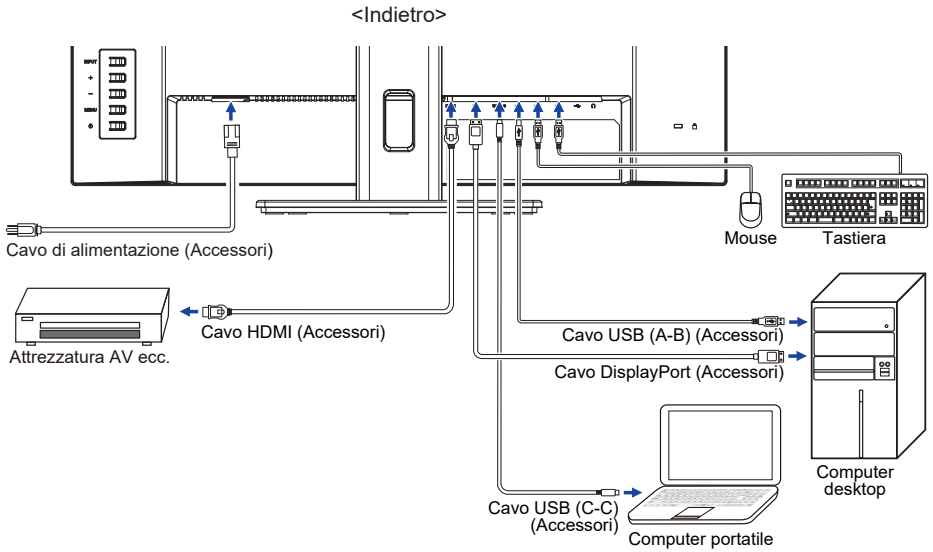

[Raccogliere cavi]

Inserire i cavi attraverso il foro cavi per raggrupparli.

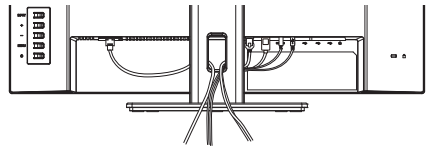

SCOLLEGARE IL VOSTRO MONITOR

- ① Assicuratevi che sia il computer che il monitor siano spenti.
- ② Scollegare prima l'alimentazione e poi il Cavo di alimentazione del monitor.
- ③ Scollegare il Cavo USB dal computer e dal monitor.
- ④ Scollegare il cavo di segnale video dal computer verso il monitor.

SETTAGGI COMPUTER

- Segnali di frequenza

Cambiare le frequenze desiderate come da pagina 27: FREQUENZE CONFORMI.

REGOLAZIONE DELL'ALTEZZA E DELL'ANGOLO DI VISUALIZZAZIONE

- Per una visualizzazione ottimale si consiglia di posizionarsi direttamente di fronte all'intera superficie del monitor, quindi regolare il monitor, altezza e inclinazione alle proprie preferenze.
- Mantenere il supporto in modo che il monitor non cada quando si modifica l'altezza o l'angolo del monitor.
- È possibile regolare l'altezza fino a 150mm, angolo di 45° a destra e a sinistra, 23° verso l'alto e di 5° verso il basso.

NOTA ■ Non toccare lo schermo LCD quando si modifica l'altezza o l'angolo. Si possono causare danni o rompere il display a cristalli liquidi.

- Particolare attenzione è richiesta per non schiacciare le dita o le mani quando si modifica l'altezza o l'angolo di inclinazione.

- Agire con cautela per evitare di schiacciarsi le dita tra il monitor e la scrivania durante la regolazione in altezza.

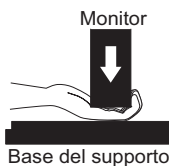
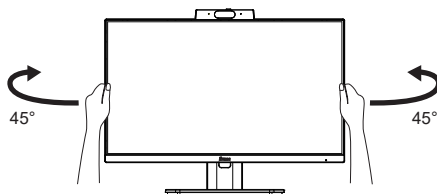
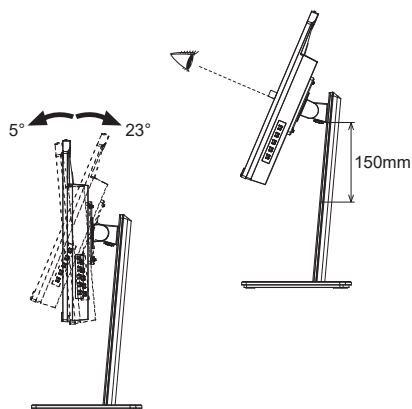

UTILIZZO DEL MONITOR

Per un'immagine ottimale il tuo monitor iiyama è stato preimpostato dal fabbricante con le opzioni mostrate a pag. 27. Potete regolare l'immagine seguendo le operazioni mostrate di seguito.

- 1 Premete il Tasto MENU per avviare la funzione OSD. Ci sono ulteriori sotto Menu attivabili tramite i Tasti + / -.

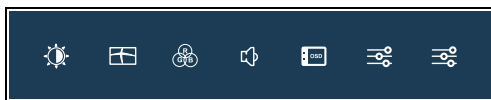

- 2 Selezionare il sotto Menu che volete operare. Premere il Tasto MENU per aprire la pagina. Quindi usare i Tasti + / - per selezionare.
- 3 Premere nuovamente il Tasto MENU. Usate i Tasti + / - per le appropriate regolazioni e settaggi.
- 4 Premere il Tasto INPUT per abbandonare il menù. I settaggi effettuati verranno automaticamente salvati.

Per esempio, per settare il posizionamento in verticale OSD, selezionare "OSD" dallo Menù. Premere il Tasto MENU quindi selezionare "Posizione verticale OSD" utilizzando i Tasti + / - e premere nuovamente il Tasto MENU.

Quindi, utilizzare i Tasti + / - per modificare la posizione verticale OSD. Il posizionamento in verticale OSD dello schermo si modificherà durante l'operazione.

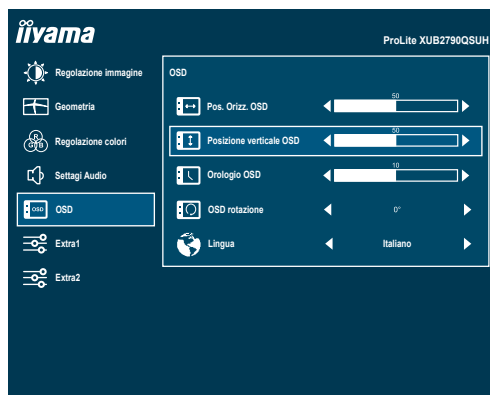

Una volta premuto il Tasto INPUT tutte le modifiche verranno salvate.

NOTA

- Quando le operazioni vengono interrotte durante la regolazione, il menu OSD scompare quando il periodo di tempo impostato per il "Orologio OSD" viene superato. Inoltre, il Tasto INPUT può essere usato per il ritorno al menu precedente e disattivare la modalità On Screen Display.
- Tutte le modifiche vengono salvate automaticamente quando si abbandona il menù OSD. Evitare di sconnettere l'alimentazione durante l'uso del Menù.

REGOLAZIONE CONTENUTI MENU



Regolazione immagine Picture Adjust

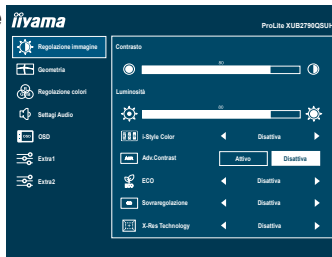

Regolazioni	Problemi / Opzioni	Tasti da premere
Contrasto * ¹ Contrast	Troppo debole Troppo intenso	
Luminosità * ^{1,2} Brightness	Troppo scuro Troppo chiaro	
i-Style Color * ¹ i-Style Color	Disattiva	i-Style Color è spento.
	Standard	Per configurazione generale e settaggi monitor di base
	Texto	Per la modifica del testo e la visualizzazione in un ambiente di elaborazione testi
	Internet	Per ambiente Internet
	Giochi	Per ambiente di gioco PC
	Film	Per filmati
Adv.Contrast * ¹ Adv. Contrast	Attivo	Maggiore rapporto di contrasto
	Disattiva	Rapporto di contrasto
ECO * ¹ Eco	Disattiva	Normale
	Mode 1	Luminosità di retroilluminazione ridotta.
	Mode 2	Luminosità di retroilluminazione ridotta più di Mode 1.
	Mode 3	Luminosità di retroilluminazione ridotta più di Mode 2.
Sovraregolazione * ^{1,3} Overdrive	Disattiva / 1 / 2 / 3 / 4 / 5 Migliorerà il tempo di risposta del livello di grigio del pannello LCD. Un livello superiore si traduce in un tempo di risposta più veloce.	
X-Res Technology X-Res Technology	Disattiva	Normale
	leggero	Migliorare i bordi dell'immagine.
	medio	Migliorare i bordi dell'immagine più che l'opzione leggero.
	forte	Migliorare i bordi dell'immagine più che l'opzione medio.

*¹ Le regolazioni e le impostazioni potrebbero non essere possibili a causa di altri elementi abilitati. Vedere la pagina 22 Matrice di correlazione funzioni per ulteriori dettagli.

*² Regolare la Luminosità quando state usando il monitor in una stanza scura e ritenete lo schermo troppo luminoso.

*³ Quando Sovraregolazione è attivato, possono essere causati alcuni accenni di ritenzione di immagine.

Diretto

È possibile saltare le voci di menu e visualizzare una schermata di impostazione delle opzioni direttamente mediante la seguente operazione.

- ECO: Premere il Tasto – quando il Menu non viene visualizzato.

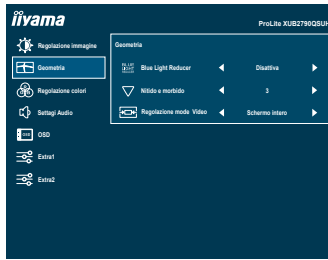

Regolazioni	Problemi / Opzioni		Tasti da premere
Blue Light Reducer *1 Blue Light Reducer	Disattiva	Normale	
	Mode 1	Luce Blu ridotta.	
	Mode 2	Luce Blu ridotta più che Mode 1.	
	Mode 3	Luce Blu ridotta più che Mode 2.	
Nitido e morbido Sharp and Soft	1 2 3 4 5 6 È possibile modificare la qualità dell'immagine da 1 a 6 (nitido a tenue). Premere il Tasto + per modificare la qualità dell'immagine in ordine numerico. Premere il Tasto - per modificare la qualità dell'immagine in senso inverso ordine numerico.		+ -
Regolazione mode Video *2,3 Video Mode Adjust	Schermo intero	Espansione display	
	Formato schermo	Espansione aspetto display	

*1 Le regolazioni e le impostazioni potrebbero non essere possibili a causa di altri elementi abilitati. Vedere la pagina 22 Matrice di correlazione funzioni per ulteriori dettagli.

*2 È in grado di visualizzare al centro dello schermo il formato 4:3, 5:4 o 16:10 quando l'ingresso risoluzione video è 4:3, 5:4 o 16:10.

*3 Disabilitato quando è attivato Adaptive Sync.



Regolazione colori Color Settings

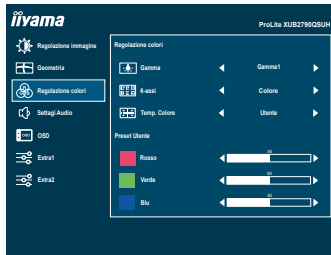

Regolazioni	Problemi / Opzioni		Tasti da premere	
Gamma ^{*1} Gamma	Gamma1	Normale		
	Gamma2	Scuro		
	Gamma3	Contrasto elevato		
6-assi ^{*1,2} 6-Axis	Colore	Rosso	Troppo debole Troppo forte	<input type="text"/> + <input type="text"/> -
		Giallo		
		Verde		
		Ciano		
		Blu		
		Magenta		
	Saturazione	Rosso	Troppo debole Troppo forte	<input type="text"/> + <input type="text"/> -
		Giallo		
		Verde		
		Ciano		
Blu				
Temp. Colore ^{*2,3} Color Temp.	Utente	Rosso	Troppo debole Troppo forte	<input type="text"/> + <input type="text"/> -
		Verde		
		Blu		
	Caldo	Colore caldo		
	Normale	Colore normale		
	Freddo	Colore freddo		

*1 Disabilitato quando è attivato i-Style Color.

*2 Disabilitato quando è attivato Blue Light Reducer.

*3 Disabilitato quando è attivato Adv.Contrast.

Settaggi Audio Audio Settings

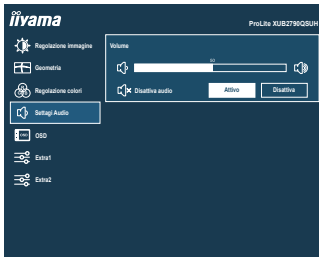

Regolazioni	Problemi / Opzioni		Tasti da premere
Volume Volume	Troppo tenue Troppo forte		+ -
Disattiva audio Mute	Attivo	Spegnerne l'audio temporaneamente.	
	Disattiva	Tornare al volume audio precedente.	

Diretto

È possibile saltare le voci di menu e visualizzare una scala di regolazione direttamente mediante il seguente tasto operazioni.

- Volume: Premere il Tasto + quando il Menu non viene visualizzato.



OSD OSD Settings

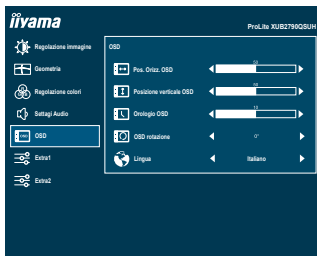

Regolazioni	Problemi / Opzioni	Tasti da premere		
Pos. Orizz. OSD OSD Horizontal Position	OSD troppo a sinistra OSD troppo a destra	<input type="button" value="+"/> <input type="button" value="-"/>		
Posizione verticale OSD OSD Vertical Position	OSD troppo alto OSD troppo basso	<input type="button" value="+"/> <input type="button" value="-"/>		
Orologio OSD OSD Time	Puoi settare il display OSD per una durata compresa tra i 5 e i 60 secondi.	<input type="button" value="+"/> <input type="button" value="-"/>		
OSD rotazione * OSD Rotate	Ruota l'OSD. 0° / +90° / -90°	<input type="button" value="+"/> <input type="button" value="-"/>		
Lingua Language	English	Inglese	Nederlands	Olandese
	Deutsch	Tedesco	Polski	Polacco
	Español	Spagnolo	Português	Portoghese
	Français	Francese	Русский	Russo
	Italiano	Italiano	Česky	Ceco
	日本語	Giapponese		

* +90°: Appropriato per la modalità ritratto con il monitor ruotato verso destra.

-90°: Appropriato per la modalità ritratto con il monitor ruotato a sinistra.

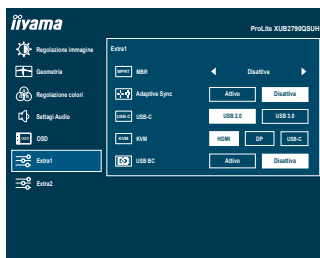

Regolazioni	Problemi / Opzioni		Tasti da premere
MBR *1,2 MBR	Disattiva / 1 / 2 / 3 / 4 / 5 / 6 / 7 Riduce la sfocatura del movimento sul pannello LCD.		
Adaptive Sync *1 Adaptive Sync	Attivo	Abilita Adaptive Sync.	
	Disattiva	Disabilita Adaptive Sync.	
USB-C USB-C	USB 2.0	Selezionare la velocità di trasferimento dei dati durante la connessione tramite USB Tipo-C.	
	USB 3.0		
NOTA Se si seleziona USB 3.0 come ingresso USB Tipo-C, i colori del display verranno ridotti quando la risoluzione è 2560 × 1440 100Hz.			
KVM KVM	HDMI	USB-B	Due computer collegati al Connettore USB Upstream di un monitor possono condividere la tastiera e il mouse collegati a questo monitor. USB-B: Collegare la sorgente di ingresso al Connettore " ". USB-C: Collegare la sorgente di ingresso al Connettore "USB-C".
		USB-C	
	DP	USB-B	
		USB-C	
	USB-C	USB-B	
		USB-C	
USB BC USB BC	Attivo	I dispositivi USB possono essere caricati anche quando il monitor è in modalità standby.	
	Disattiva	I dispositivi USB non possono essere caricati quando il monitor è in modalità standby.	
NOTA Quando il monitor è spento, le periferiche USB non possono essere caricate anche se la funzione USB BC è attivata. Mentre questa funzione è disabilitata, i dispositivi USB non funzioneranno anche quando il monitor è in modalità standby per risparmiare elettricità in standby. Quando si utilizzano dispositivi USB, abilitare questa funzione.			

*1 Le regolazioni e le impostazioni potrebbero non essere possibili a causa di altri elementi abilitati. Vedere la pagina 22 Matrice di correlazione funzioni per ulteriori dettagli.

*2 Disattivato quando Adaptive Sync è attivato. Disponibile quando la frequenza di aggiornamento è 75Hz o superiore. Si consiglia 100Hz.

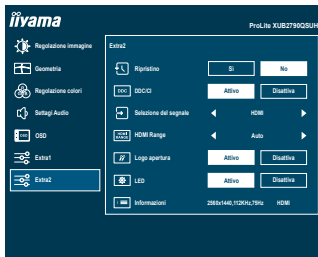

Regolazioni	Opzioni	
Ripristino Reset	Si	Preimpostato in fabbrica ripristino dei dati.
	No	Tornare al Menu.
DDC/CI DDC/CI	Attivo	DDC/CI è acceso.
	Disattiva	DDC/CI è spento.
Selezione del segnale Signal Select Diretto	Auto	Ricerca di una sorgente di ingresso disponibile selezionata automaticamente.
	HDMI	Seleziona ingresso HDMI.
	DP	Seleziona ingresso DisplayPort.
	USB-C	Seleziona ingresso USB Tipo-C.
HDMI Range * HDMI Range	Full Range	Per scala colori full-range
	Limited Range	Per scala colori limitata
	Auto	Selezionare il HDMI Range automaticamente.
Logo apertura Opening Logo	Attivo	iiyama logo mostrato quando il monitor è acceso.
	Disattiva	iiyama logo non mostrato quando il monitor è acceso.
LED LED	Attivo	L'indicatore di alimentazione è acceso.
	Disattiva	L'indicatore di alimentazione è spento.
Informazioni Information	Visualizza le informazioni riguardanti il segnale di ingresso proveniente dalla scheda grafica del computer.	
	NOTA	Vedere la scheda grafica guida utente per ulteriori informazioni sulla modifica della risoluzione e refresh.

* Disponibile solo per l'ingresso HDMI.

Diretto

È possibile saltare le voci di menu e visualizzare una schermata di impostazione delle opzioni direttamente mediante la seguente operazione.

- Selezione del segnale: Premere il Tasto INPUT quando il Menu non viene visualizzato.



● Modalità Blocco

<Menu OSD>

Quando il monitor è spento, tenere premuto il Tasto MENU e accendere il monitor per bloccare/ sbloccare il Menu OSD.

<Tasto di alimentazione / Menu OSD>

Quando il menu non viene visualizzato, tenere premuto il Tasto MENU per 10 secondi per bloccare/ sbloccare contemporaneamente il Tasto di alimentazione / Menu OSD.

■ Matrice di correlazione funzioni

Elemento selezionato \ Elemento attivato	Regolazione immagine						Geometria	Extra1	
	Contrasto	Luminosità	i-Style Color	Adv. Contrast	ECO	Sovraregolazione	Blue Light Reducer	MBR	Adaptive Sync
i-Style Color	-	-	/	-	-	✓	-	-	-
Adv. Contrast	-	-	-	/	-	✓	-	-	-
ECO	✓	-	-	-	/	✓	-	-	✓
Blue Light Reducer	✓	✓	-	-	-	✓	/	-	✓
MBR	✓	-	✓	-	-	-	-	/	-
Adaptive Sync	✓	✓	-	-	✓	✓	✓	-	/

✓ : Disponibile

- : Non disponibile

FUNZIONE STANDBY

Questo prodotto è dotato della funzione di standby. Quando è attivato, automaticamente riduce il consumo di potenza non necessario del monitor quando il computer non è in uso.

La funzione standby, comprese tutte le impostazioni del timer è configurato dal sistema operativo. Controllare il manuale del sistema operativo per informazioni su come questo può essere configurato.

■ Modalità Standby

Quando il segnale video dal computer è spento, il monitor entra in modalità standby che riduce il consumo di potenza a 0,5W o meno*. Lo schermo diventa scuro e l'indicatore di alimentazione diventa arancione. Dalla modalità standby, l'immagine riappare in alcuni secondi quando si toccano la tastiera o il mouse.

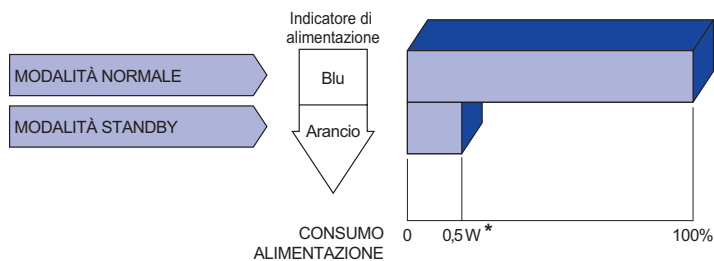

* Quando i dispositivi USB non sono collegati.

RISOLUZIONE DEI PROBLEMI

Se il monitor smette di funzionare correttamente, verificate i seguenti punti per una possibile soluzione.

1. Eseguite i settaggi descritti nella sezione UTILIZZO DEL MONITOR a seconda del problema riscontrato. Se il monitor non mostra alcuna immagine saltate al punto 2.
2. Verificate i seguenti punti se non trovate opportuna soluzione nella sezione UTILIZZO DEL MONITOR o se il problema persiste.
3. Se incontrate un problema non descritto a seguire o che non potete risolvere, contattate il VS. Rivenditore o un centro assistenza iiyama.

Problemi

Controllare

① L'immagine non appare.

(Indicatore di alimentazione non si accende.)

- Il cavo di alimentazione è nella presa.
- L'alimentazione è accesa.
- La presa di corrente funziona. Per favore verificate con un altro equipaggiamento.

(Indicatore di alimentazione è blu.)

- Se il salva schermo bianco è attivo, toccare la tastiera o il mouse.
- Aumentare il contrasto e/o la luminosità.
- Il computer è acceso.
- Il cavo di segnale è correttamente connesso.
- Il segnale di sincronizzazione del computer è compreso nelle specifiche del monitor.

(Indicatore di alimentazione è arancione.)

- Se il monitor è nella modalità standby, toccare la tastiera o il mouse.
- Il computer è acceso.
- Il cavo di segnale è correttamente connesso.
- Il segnale di sincronizzazione del computer è compreso nelle specifiche del monitor.

② lo schermo non è sincronizzato.

- Il cavo di segnale è correttamente connesso.
- Il segnale di sincronizzazione del computer è compreso nelle specifiche del monitor.

③ lo schermo non è centrato.

- Il segnale di sincronizzazione del computer è compreso nelle specifiche del monitor.

④ lo schermo è troppo chiaro o troppo scuro.

- Il livello di uscita video del computer è compreso nelle specifiche del monitor.

Problemi

Controllare

- ⑤ **lo schermo trema.** Il voltaggio di alimentazione è compreso nelle specifiche del monitor.
 Il segnale di sincronizzazione del computer è compreso nelle specifiche del monitor.
- ⑥ **nessun audio.** Gli strumenti audio (computer etc) sono ON.
 Il Volume è acceso.
 La funzione mute è spenta.
 Il livello di uscita audio è compreso nelle specifiche del monitor.
- ⑦ **L'audio è troppo forte o troppo debole.** Il livello di uscita audio è compreso nelle specifiche del monitor.

INFORMAZIONI SUL RICICLAGGIO

Per il rispetto dell'ambiente per favore non disperdete il monitor.
Visitate il nostro sito: <https://iiyama.com> per il riciclaggio.

APPENDICE

Design e specifiche sono soggette a cambiamenti senza comunicazione anticipata.

SPECIFICHE : ProLite XUB2790QSUH-B1

Dimensione categoria	27"	
Pannello LCD	Tecnologia Pannello	IPS (In-Plane-Switching)
	Dimensione	Diagonale: 27" (68,5cm)
	Pixel pitch	0,233mm H × 0,233mm V
	Luminosità	250cd/m ² (Tipico), 155cd/m ² (Predefinito / Risparmio energetico)
	Ratio di Contrasto	1300 : 1 (Tipico), Disponibile funzione contrasto avanzata
	Angolo visibile	Destro / Sinistro: 89° ciascuna, Su / Giù: 89° ciascuna (Tipico)
MPRT	0,4ms	
Colori Display	Ca. 16,7 milioni	
Frequenza Sync	Orizzontale: 30,0-147,0kHz, Verticale: 48-100Hz	
Risoluzione Nativa	2560 × 1440, 3,7 MegaPixels	
Massima risoluzione supportata	HDMI: 2560 × 1440, 100Hz DisplayPort: 2560 × 1440, 100Hz USB Tipo-C: DP Alt mode 2560 × 1440, 100Hz	
Connettori Ingresso	HDMI, DisplayPort, USB Tipo-B, USB Tipo-C	
Segnali Ingresso Video	HDMI, DisplayPort, USB Tipo-C (DP Alt mode)	
USB Standard	USB3,2 Gen 1 (5Gbps, DC5V, 900mA), USB Power Delivery (65W)	
Numero di porte USB Connettori	2 Upstream: Tipo-B, Tipo-C 3 Downstream: Tipo-A × 2, Tipo-C × 1	
Connettore per cuffie *1	ø 3,5mm mini jack (Stereo)	
Altoparlanti	2W × 2 (Stereo)	
Dimensione massima dello schermo	596,7mm L × 335,7mm A / 23,5" L × 13,2" A	
Sorgente Alimentazione	100-240VAC, 50/60Hz, 1,5A	
Consumo di alimentazione *2	26W (Tipico), 21W (Predefinito / Risparmio energetico) Modalità standby: 0,5W massimo, Modalità spenta: 0,3W massimo	
Dimensioni	613,0 × 416,5 - 566,5 × 209,5mm / 24,1 × 16,4 - 22,3 × 8,2" (L×A×P)	
Peso netto	6,7kg / 14,8lbs	
Regolazione in Altezza	150mm	
Angolo	Inclinazione: Verso l'alto: 23°, verso il basso: 5° Perno: Destro / Sinistro: 45° ciascuna Rotazione: Senso orario / Antiorario: 90° ciascuna	
Webcam	Compatibile con Windows Hello, Massima.1080p / 30fps, Autofocus, Microfono incorporato, Campo visivo 80°	
Considerazioni ambientali	Esercizio: Temperatura 5 a 35°C / 41 a 95°F Umidità 10 a 90% (No condensa) Deposito: Temperatura -20 a 60°C / -4 a 140°F Umidità 10 a 90% (No condensa)	
EPEAT Bronze	Visita www.epeat.net per conoscere lo stato della registrazione nel tuo Paese	
Approvals	TCO Certified, CE, UKCA, TÜV-Bauart, VCCI, PSE, EAC	

NOTA *1 Il corretto funzionamento dei dispositivi esterni collegati, diversi dalle cuffie, non è garantito.

*2 Quando i dispositivi USB non sono collegati.

DIMENSIONI

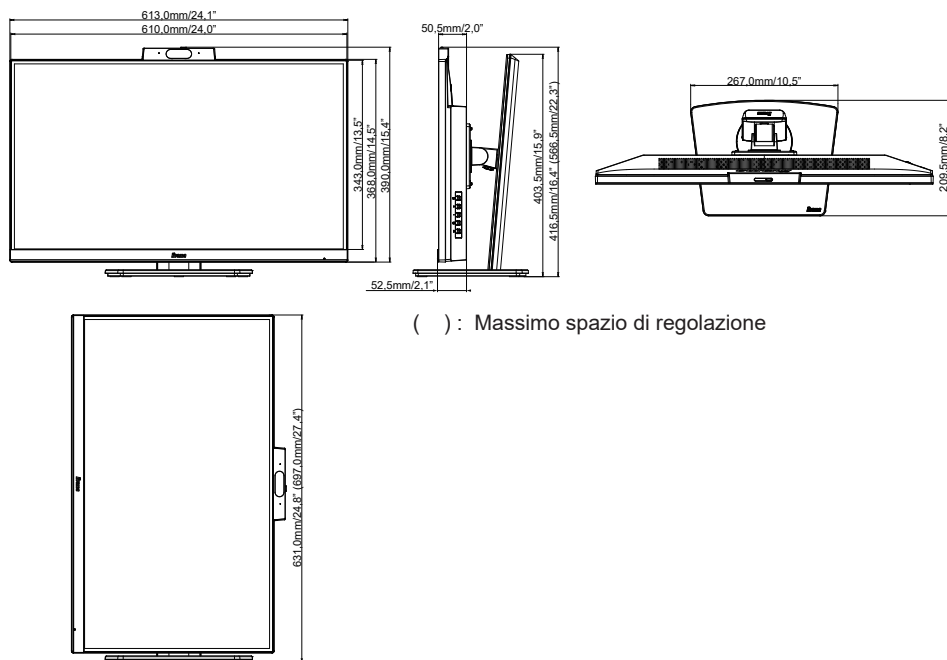

FREQUENZE CONFORMI

Modalità video	Frequenza orizzontale	Frequenza verticale	Dot Clock
800 × 600	37,879kHz	60,317Hz	40,000MHz
	46,875kHz	75,000Hz	49,500MHz
1024 × 768	48,363kHz	60,004Hz	65,000MHz
	60,023kHz	75,029Hz	78,750MHz
1280 × 1024	63,981kHz	60,020Hz	108,000MHz
	79,976kHz	75,025Hz	135,000MHz
1680 × 1050	65,290kHz	60,000Hz	146,250MHz
	67,500kHz	60,000Hz	148,500MHz
1920 × 1080	83,890kHz	74,970Hz	174,500MHz
	95,540kHz	85,000Hz	198,723MHz
	110,000kHz	100,000Hz	228,800MHz
	88,860kHz	60,000Hz	241,699MHz
2560 × 1440	111,900kHz	75,000Hz	304,368MHz
	127,420kHz	85,000Hz	346,569MHz
	146,400kHz	100,000Hz	401,136MHz

* Per l'ingresso USB Tipo-C, selezionando "USB 3.0" per "USB-C" nel menu Extra1 si ridurranno i colori del display.