

GEBRUIKERSHANDLEIDING

Pro Lite

LCD Monitor

Pro Lite XUB2497HSN
Pro Lite XUB2797HSN
Pro Lite XUB2797QSN
Pro Lite XUB2797QSNP

NEDERLANDS

Dank u dat u voor deze iiyama LCD monitor heeft gekozen.

Wij raden u aan een paar minuten de tijd te nemen om deze korte maar complete handleiding zorgvuldig door te lezen, voordat u de monitor instaleert en inschakelt. Bewaar deze handleiding goed om later als referentie te gebruiken.

INHOUDSOPGAVE

VEILIGHEIDSVOORSCHRIFTEN	1
VOORZORGSMAATREGELEN	1
SPECIALE OPMERKINGEN OVER LCD MONITOREN.....	3
KLANTENSERVICE	3
REINIGING.....	3
VOORDAT U DE MONITOR GEBRUIKT	4
EIGENSCHAPPEN	4
DE INHOUD VAN HET PAKKET CONTROLEREN.....	4
GEBRUIK VAN ARM OF STANDAARD	5
DE STANDAARD INSTALLEREN EN VERWIJDEREN	7
BESTURINGSELEMENTEN EN AANSLUITINGEN	9
DE MONITOR AANSLUITEN	10
LOSKOPPELEN VAN UW MONITOR.....	12
INSTELLING VAN DE COMPUTER.....	12
INSTELLING VAN DE HOOGTE EN DE KIJKHOEK.....	12
DE MONITOR GEBRUIKEN	13
INHOUD VAN HET AANPASSINGSMENU	14
STANDBY FUNCTIE	25
PROBLEMEN OPLOSSEN	26
RECYCLE-INFORMATIE	27
BIJLAGE.....	28
SPECIFICATIES :	
ProLite XUB2497HSN-B2 / ProLite XUB2497HSN-W2	28
SPECIFICATIES : ProLite XUB2797HSN-B2.....	29
SPECIFICATIES :	
ProLite XUB2797QSN-B2 / ProLite XUB2797QSN-W2	30
SPECIFICATIES : ProLite XUB2797QSNP-B1	31
AFMETINGEN : ProLite XUB2497HSN	32
AFMETINGEN : ProLite XUB2797HSN	33
AFMETINGEN : ProLite XUB2797QSN / ProLite XUB2797QSNP ..	33
ONDERSTEUNENDE TIMING.....	34

VEILIGHEIDSVOORSCHRIFTEN

VOORZORGSMAATREGELEN

WAARSCHUWING

GEBRUIK DE MONITOR NIET ALS U PROBLEMEN VERMOEDT

Als u abnormale verschijnselen opmerkt, zoals rook, vreemde geluiden of dampen, moet u onmiddellijk de stekker van de monitor uit het stopcontact halen en contact opnemen met uw dealer of met Iiyama. Het is erg gevaarlijk de monitor nog langer te gebruiken, dit kan brand of elektrische schokken veroorzaken.

VERWIJDER NOOIT DE BEHUIZING

Binnen in de monitor bevinden zich hoogspanningscircuits. Als u de behuizing verwijdert, loopt u het risico op brand of elektrische schokken.

PLAATS GEEN VOORWERPEN IN DE MONITOR

Plaats geen voorwerpen in de monitor en mors geen vloeibare stoffen zoals water in de monitor. Als dit per ongeluk toch gebeurt, moet u onmiddellijk de stekker van uw monitor uit het stopcontact halen en contact opnemen met uw dealer of met Iiyama. Als u de monitor gebruikt terwijl er zich een voorwerp in bevindt, kan dit brand, elektrische schokken of schade veroorzaken.

PLAATS DE MONITOR OP EEN VLAKE, STABIELE OPPERVLAK

De monitor kan, als hij valt of gevallen is, letsel veroorzaken.

GEBRUIK DE MONITOR NIET IN DE BUURT VAN WATER

Gebruik de monitor niet op een plaats waar er water op de monitor terecht kan komen. Dit kan brand of elektrische schokken veroorzaken.

GEBRUIK DE OPgegeven VOEDING

Zorg ervoor dat u de monitor alleen gebruikt met de opgegeven voeding. Gebruik van de onjuiste voeding zal defecten veroorzaken en kan brand of elektrische schokken tot gevolg hebben.

BESCHERM DE KABELS

Trek niet aan het netsnoer of de signaalkabel. Zorg ervoor dat deze kabels niet worden geknikt en dat de monitor of andere zware voorwerpen niet op de kabels worden geplaatst. Als een kabel beschadigd is, kan dat brand of elektrische schokken tot gevolg hebben.

ONGUNSTIGE WEERSOMSTANDIGHEDEN

Het is raadzaam om de monitor niet te gebruiken tijdens zware storm. De herhaalde stroomonderbrekingen kunnen defecten veroorzaken. Het is ook raadzaam om tijdens deze omstandigheden de stekker niet aan te raken omdat dit elektrische schokken kan veroorzaken.

PLAATSING

Zet de monitor niet op een plaats waar plotselinge temperatuurschommelingen kunnen optreden, of in vochtige, stoffige of rokerige ruimten. Dit kan brand, elektrische schokken of schade veroorzaken. Vermijd ook ruimten waar de zon of ander licht rechtstreeks op de monitor kan schijnen.

PLAATS DE MONITOR NIET OP EEN GEVAARLIJKE PLEK

Als de monitor niet op een geschikte positie geplaatst is kan de monitor omvallen en letsel tot gevolg hebben. Zorg er ook voor dat er geen zware voorwerpen op de monitor geplaatst worden en zorg ervoor dat kinderen niet aan de kabels kunnen trekken en daardoor letsel oplopen.

ZORG VOOR EEN GOEDE VENTILATIE

Er zijn ventilatie-openingen aangebracht om te voorkomen dat de monitor oververhit raakt. Als de openingen worden afgedekt of als er een voorwerp in de buurt van de openingen wordt geplaatst kan brand ontstaan. Plaats de monitor in verband met de luchtcirculatie ten minste 10cm (4 inches) van de muur af. Bij het verwijderen van de monitorvoet kunnen de ventilatiesleuven aan de achterkant van de monitor worden geblokkeerd. Dit kan de monitor overhitten en brand of schade veroorzaken. Zorg voor voldoende ventilatie bij het verwijderen van de monitorvoet. Als u de monitor gebruikt terwijl deze achterover is gekanteld, op zijn zij ligt of ondersteboven staat, of als de monitor op vloerbedekking of een zachte ondergrond geplaatst wordt, kan ook schade ontstaan.

HAAL DE STEKKERS LOS ALS U DE MONITOR VERPLAATST

Zet de monitor uit en haal de stekker uit het stopcontact en zorg ervoor dat de signaal kabel niet aangesloten zijn als u de monitor verplaatst. Anders kan dit brand of elektrische schokken tot gevolg hebben.

HAAL DE STEKKER UIT HET STOPCONTACT

Om ongelukken te voorkomen is het raadzaam om de stekker van de monitor uit het stopcontact te halen als u de monitor lange tijd niet gebruikt.

TREK AAN DE STEKKER, NIET AAN HET SNOER

Om de stroom-adapter, netsnoer of signaalkabel te verwijderen dient u altijd aan de stekker zelf te trekken en nóóit aan het snoer zelf. Dit zou brand en/of een elektrische schok kunnen veroorzaken.

RAAK DE STEKKER NIET MET NATTE HANDEN AAN

Het in of uit het stopcontact halen van de stekker met natte handen kan elektrische schokken veroorzaken.

ALS U DE MONITOR OP UW COMPUTER PLAATST

Zorg ervoor dat de computer sterk genoeg is om het gewicht van de monitor te dragen, dit kan schade aan uw computer veroorzaken.

KIJK UIT VOOR UW HANDEN EN VINGERS!

- Let erop dat uw vinger of hand niet bekneld raakt als u de hoogte of de hoek aanpast.
- Voorkom onherstelbare schade aan uw LCD-panel door te voorkomen dat u met uw vingers op het LCD-panel zelf drukt terwijl u de scherm-hoogte aanpast. Gebruik hiervoor de kunststof randen.

OPMERKING AANGAANDE 24/7-GEBRUIK

Dit product is niet specifiek ontworpen voor 24/7-gebruik in alle omgevingen.

OPMERKING SPECIFIEK VOOR GEBRUIK OP HET BUREAU

Dit product is ontworpen voor gebruik op een bureau, niet voor toepassingen met digitale signage (elektronisch uithangbord), zoals plafondmontage of wandmontage.

OVERIGE

ERGONOMISCHE AANBEVELINGEN

Om vermoeide ogen te voorkomen, moet u de monitor niet gebruiken tegen een lichte achtergrond of in een donkere ruimte. Voor optimaal comfort moet u de monitor net onder het oogniveau plaatsen en moet de afstand tussen uw ogen en de monitor 40-60cm zijn. Als u langere tijd achter de monitor zit is het raadzaam om 10 minuten per uur rust te nemen. Continue kijken naar het beeldscherm kan vermoeidheid van de ogen veroorzaken.

SPECIALE OPMERKINGEN OVER LCD MONITOREN

De volgende verschijnselen zijn normaal en geven geen probleem aan:

- OPMERKING**
- Als u de LCD-monitor voor de eerste keer aanzet, kan het voorkomen dat het beeld niet in het weergavegebied past van het type computer dat u gebruikt. In dat geval moet u de beeldpositie instellen.
 - Het kan zijn dat de helderheid niet over het hele scherm gelijk is. Dit is afhankelijk van het patroon dat u voor het bureaublad gebruikt.
 - Als gevolg van de aard van het LCD scherm is het mogelijk dat er een nabeeld van het vorige scherm blijft staan na verandering van het beeld, wanneer hetzelfde beeld enkele uren zichtbaar is. In dit geval wordt het scherm langzaam hersteld door het beeld te veranderen of de LCD voor enkele uren uit te zetten.

KLANTENSERVICE

- OPMERKING**
- Als u het apparaat voor onderhoud moet retourneren en u de originele verpakking niet meer hebt, moet u het apparaat niet in een andere verpakking versturen. Neem contact op met de dichtstbijzijnde iiyama vestiging of dealer voor advies of vervangende verpakking.

REINIGING

- WAAR-SCHUWING**
- Als er tijdens het schoonmaken voorwerpen of vloeistoffen in de monitor terecht komen, moet u onmiddellijk de stekker uit het stopcontact halen en contact opnemen met uw dealer of met iiyama.

- PAS OP**
- Zet om veiligheidsredenen de monitor uit en haal de stekker uit het stopcontact, voordat u de monitor gaat reinigen.

- OPMERKING**
- Zorg ervoor dat u de beschermlaag van het LCD scherm niet beschadigt door met een hard voorwerp te krabben of te wrijven.
 - Gebruik nooit een van de volgende oplosmiddelen. Hiermee beschadigt u de behuizing en het LCD scherm.

Verdunner	Spray-reiniger
Benzine	Was
Schurende reinigingsmiddelen	Zuur of alkalisch oplosmiddel

- Als de behuizing gedurende een lange periode contact maakt met een product van rubber of plastic, kan dit de verf van de behuizing aantasten.

BEHUIZING Vlekken kunt u verwijderen met een doek die licht bevochtigd is met een mild, reinigend oplosmiddel. Veeg de behuizing vervolgens met een zachte droge doek af.

LCD SCHERM Periodiek reinigen met een zachte droge doek wordt aanbevolen.
Gebruik geen tissue papier etc. omdat deze het LCD scherm beschadigen.

VOORDAT U DE MONITOR GEBRUIKT

EIGENSCHAPPEN

- ◆ Ondersteunt resoluties tot **1920 × 1080** *ProLite XUB2497HSN / ProLite XUB2797HSN*
2560 × 1440 *ProLite XUB2797QSN / ProLite XUB2797QSNP*
- ◆ Hoog contrast **1000:1 (Typisch)** *ProLite XUB2797HSN*
1300:1 (Typisch) *ProLite XUB2497HSN / ProLite XUB2797QSN / ProLite XUB2797QSNP*
- ◆ Verhoogde Contrast verrichting voorhanden
- ◆ Helderheid **300cd/m² (Typisch)**
- ◆ Reactietijd van bewegende beelden **1ms**
- ◆ Blue Light Reducer
- ◆ Digital Character Smoothing
- ◆ USB Type-C / RJ45 / DP Out - Aansluitingen
- ◆ USB-stroomvoorziening ondersteunt tot
65W *ProLite XUB2497HSN / ProLite XUB2797HSN / ProLite XUB2797QSN*
96W *ProLite XUB2797QSNP*
- ◆ 2 × 2W stereo luidsprekers
- ◆ Ergonomisch ontwerp : TCO Certified
- ◆ Standby Functie
- ◆ Voldoet aan de VESA montagestandaard (100mm×100mm)
- ◆ Opening voor beveiliging

NEDERLANDS

DE INHOUD VAN HET PAKKET CONTROLEREN

De volgende accessoires bevinden zich in de verpakking. Controleer of deze allemaal aanwezig zijn. Als er iets ontbreekt of beschadigd is, gelieve u contact op te nemen met uw plaatselijke iiyama-dealer of de regionale iiyama-vestiging.

- Stroomkabel *¹
- USB Type-C-kabel (C-C)
- Monitorvoet met een schroef
- Snel-start-handleiding
- HDMI-kabel
- VESA-plaat
- Schroevendraaier
- DisplayPort-kabel *²
- Monitorhals
- Veiligheidsinstructies

PAS OP

*¹ De garantie gaat echter verloren in geval van problemen of schade die veroorzaakt is door een stroomkabel die niet is geleverd door iiyama.

Gebruik een goedgekeurd netsnoer groter of gelijk aan H05VVf, 3G, 0,75mm².

*² Voor **ProLite XUB2797QSN / ProLite XUB2797QSNP**

GEBRUIK VAN ARM OF STANDAARD

- PAS OP**
- Dit product is ontworpen voor gebruik op een bureau, niet voor toepassingen met digitale signage (elektronisch uithangbord), zoals plafondmontage of wandmontage.
 - Zorg dat vóór de installatie de beeldschermarm of bureauarmsteun sterk genoeg is om het benodigde gewicht van het beeldscherm en de steun te dragen.
 - Instelbereik paneelhoek : 23° naar boven en 5° naar beneden worden gedraaid
 - Dit product kan niet worden gebruikt met het monitorscherm naar beneden/boven gericht.

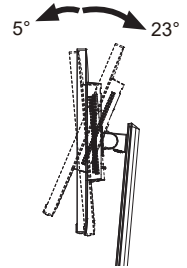

< DISPLAY ARM OF BUREAU ARM STAND >

- PAS OP** Bij gebruik met de beeldschermarm of bureauarmstandaard, rekening houdend met de dikte van de montagetafel, draait u de M4-schroeven (4 stuks) vast met een lengte van "L" van 11mm om de monitor vast te zetten. Als u een langere schroef gebruikt kan dit een elektrische schok of schade veroorzaken, omdat deze in contact kan komen met de elektrische onderdelen in de monitor.

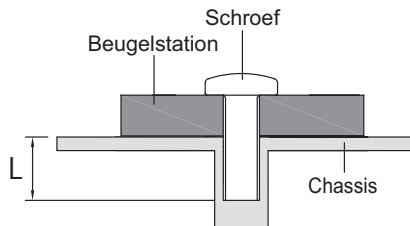

< DE MONITOR ROTEREN >

Het is ontworpen voor het gebruik in zowel landschap als portret modus.

De portretweergave moet worden aangepast met behulp van de weergave-instellingen van het aangesloten apparaat.

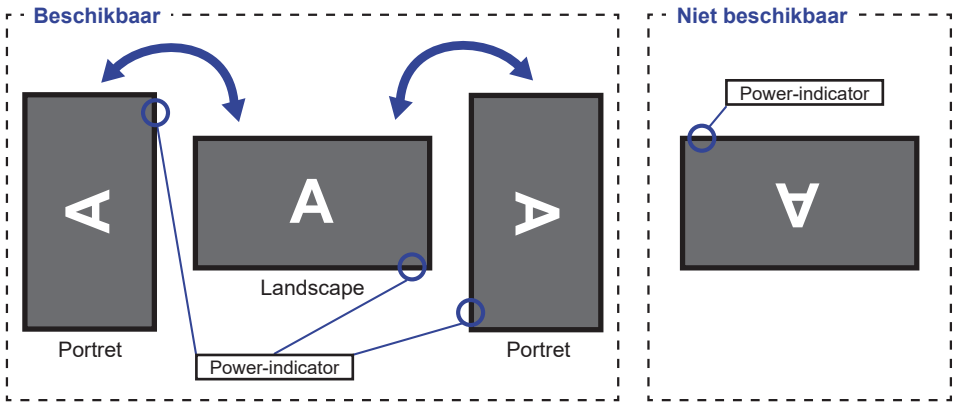

Met Monitorvoet:

OPMERKING

- Stel de monitor in op de maximale hoogte voordat het paneel draait.
- Als u probeert het paneel gedwongen te draaien zonder de hoogte van het monitor aan te passen, kan dit schade aan het paneel of de monitorvoet veroorzaken.

DE STANDAARD INSTALLEREN EN VERWIJDEREN

PAS OP

- Plaats de monitor op een stabiele ondergrond. De monitor kan letsel of schade veroorzaken als deze omvalt.
- Stoot niet tegen de monitor. Dit kan schade veroorzaken.
- Alvorens de voet te verwijderen, of te monteren, eerst de aansluitkabels verwijderen om elektrische schokken en/of schade te voorkomen.

<Installatie>

- ① Bevestig de Monitorhals aan de VESA-plaat en draai vervolgens de 'vleugel-schroef' vast met de meegeleverde schroevendraaier om ze vast te zetten.

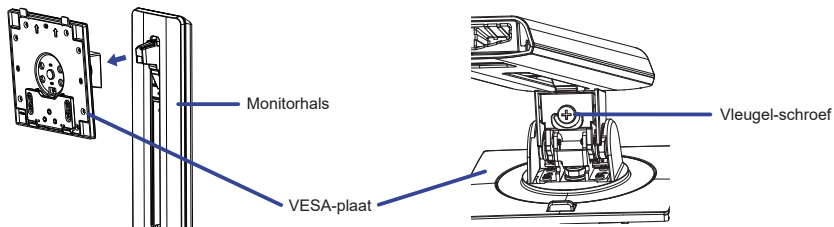

- ② Installeer de Monitorhals op de Monitorvoet en draai vervolgens de 'vleugel-schroef' vast om ze vast te zetten.

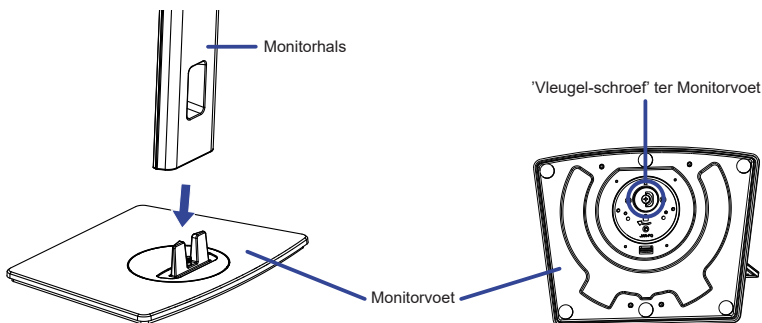

- ③ Plaats een zachte doek op tafel voordat u begint zodat de monitor niet kan worden bekrast. Leg de monitor plat op tafel met het beeldscherm naar beneden.
- ④ Houd de monitor vast en duw tegen de gemonteerde standaard totdat deze op zijn plaats klikt.

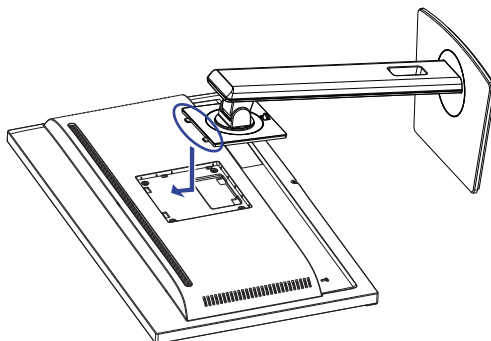

VOORDAT U DE MONITOR GEBRUIKT 7

<Verwijderen>

- ① Plaats een zachte doek op tafel voordat u begint zodat de monitor niet kan worden bekrast. Leg de monitor plat op tafel met het beeldscherm naar beneden.
- ② Druk de ontgrendelingsknop om de standaard te verwijderen.

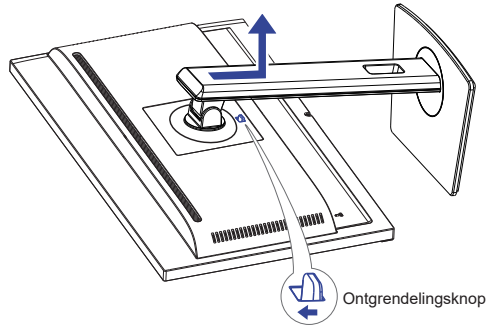

- ③ Draai de 'vleugel-schroef' met de meegeleverde schroevendraaier los om de Monitorhals van de VESA-plaat te verwijderen.
- ④ Draai de 'vleugel-schroef' los om de Monitorvoet van de Monitorhals te verwijderen.

BESTURINGSELEMENTEN EN AANSLUITINGEN

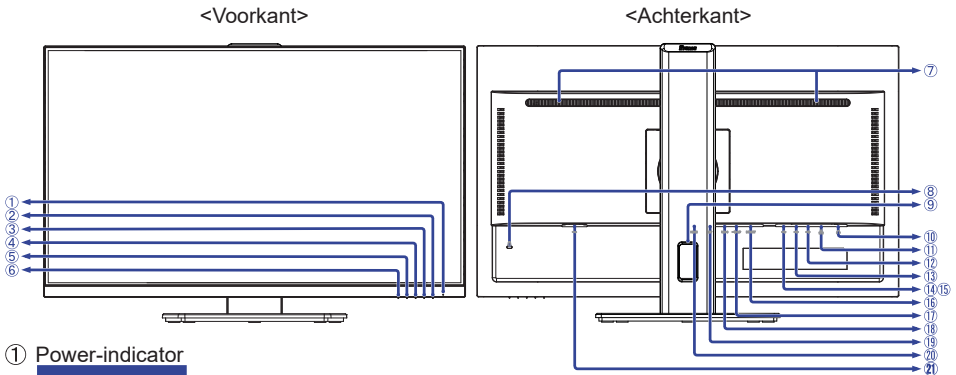

① Power-indicator

OPMERKING

Blauw: Normaal gebruik
Oranje: Standby modus

② Aan/uit-Knop (⏻)

③ Menu Knop (MENU)

④ Aanpassing / Volume -Knop (▶ / 🔊)

⑤ Aanpassing / Snelkoppeling -Knop (◀ / i) *1

⑥ Ingangsselectie / Sluiten -Knop (INPUT / EXIT)

⑦ Luidsprekers

⑧ Bevestiging voor veiligheidsslot (🔒)

OPMERKING

U kunt een veiligheidsslot en -kabel bevestigen zodat de monitor niet zonder uw toestemming kan worden verwijderd.

⑨ Kabel-doorvoer opening

⑩ Koptelefoon-aansluiting (🎧)

OPMERKING

De juiste werking van aangesloten externe apparaten, behalve hoofdtelefoons, kan niet worden gegarandeerd.

⑪ LAN(RJ45)-aansluiting (🌐)

⑫ USB Type-C DOWN-aansluiting (🔌 USB3,2 Gen 1: 5Gbps)

5V, 1,5A **ProLite XUB2497HSN / XUB2797HSN**
5V, 3A **ProLite XUB2797QSN / XUB2797QSNP**

⑬ USB Type-A DOWN-aansluiting (🔌 USB3,2 Gen 1: 5Gbps, 5V, 900mA)

⑭ USB Type-A DOWN-aansluiting (🔌 USB3,2 Gen 1: 5Gbps, 5V, 900mA)

⑮ USB Type-A DOWN-aansluiting (🔌 USB3,2 Gen 1: 5Gbps, 5V, 900mA)

⑯ DisplayPort Out-aansluiting (DP OUT) *2

⑰ USB Type-C UP-aansluiting (🔌 UP) *2 **ProLite XUB2797QSNP**

⑱ USB Type-C UP-aansluiting (USB C USB3,2 Gen 1: 5Gbps)

5V/3A, 9V/3A, 10V/3A, 12V/3A, 15V/3A, 20V/3,25A **ProLite XUB2497HSN / XUB2797HSN / XUB2797QSN**
5V/3A, 9V/3A, 10V/3A, 12V/3A, 15V/3A, 20V/4,8A **ProLite XUB2797QSNP**

⑲ DisplayPort-aansluiting (DP)

⑳ HDMI-aansluiting (HDMI)

㉑ Stroomaansluiting (⚡ : Wisselstroom)

*1 Snelkoppelingsmenu: i-Style Color / Eco / Blue Light Reducer

*2 Deze connector is voorzien van een rubberen dop. Verwijder de dop vóór aansluiting.

DE MONITOR AANSLUITEN

- ① Controleer of zowel computer als monitor zijn uitgeschakeld.
- ② Sluit de computer aan op de monitor met de signaalkabel.
- ③ Sluit de computer aan op de monitor met de USB Type-C-kabel. *
- ④ Sluit de netsnoer eerst op de monitor aan en vervolgens op de stroombron.
- ⑤ De monitor en computer kunnen nu aangezet worden.

* ● Als u een aangesloten apparaat oplaadt via een USB Type-C-aansluiting, controleer dan of het apparaat is uitgerust met een USB Type-C-aansluiting die de oplaadfunctie via USB PD (= Power Delivery) ondersteunt.

- Het aangesloten apparaat kan worden opgeladen via de USB Type-C-aansluiting, zelfs als de monitor in de Standby modus staat. Zie pagina 20 voor de functie USB Battery Charge (USB BC).
- De USB-stroomvoorziening is maximaal $65W^{*1}/96W^{*2}$. Als het aangesloten apparaat meer dan $65W^{*1}/96W^{*2}$ nodig heeft voor gebruik of voor het opstarten (als de batterij leeg is), gebruik dan de originele voedingsadapter die bij het apparaat is geleverd.
- Als een afzonderlijk aangeschafte USB Type-C-kabel wordt gebruikt, zorg er dan voor dat de kabel is gecertificeerd door USB-IF en volledig is uitgerust met stroomtoevoer en video- / audio- / gegevensoverdrachtfuncties.
- Indien de monitor in standby modus staat, dan zal er geen beeld getoond worden in de volgende situaties:
 1. Bij de 1e opstart van de PC
 2. Indien de PC weer actief wordt vanuit standby modus
 Om beeld te tonen drukt u op de INPUT-toets. Dit is normaal gedrag om het stroomverbruik tijdens de Standby modus te minimaliseren. Om dit verschijnsel te voorkomen kiest u in de OSD Menu bij de optie "USB BC" voor "Aan".
- USB-kabel (A-C) wordt niet bij de monitor geleverd. Als u een USB-kabel (A-C) gebruikt, houd er dan rekening mee dat u alleen gegevens kunt overbrengen.
- Compatibiliteit met alle aangesloten apparaten is niet gegarandeerd vanwege verschillende gebruikersomgevingen.

*¹ Voor **ProLite XUB2497HSN / ProLite XUB2797HSN / ProLite XUB2797QSN**

*² Voor **ProLite XUB2797QSNP**

OPMERKING

- Zorg ervoor dat de gebouwinstallatie een installatieautomaat van 120/240V, 20A (maximum) heeft.
- De signaalkabel voor het aansluiten van computer en monitor kan verschillen, afhankelijk van het type computer. Een onjuiste verbinding kan zowel monitor als computer ernstig beschadigen. De bij de monitor geleverde kabel is voor een standaard aansluiting. Als een speciale kabel nodig is neemt u contact op met uw iiyama-dealer of plaatselijk iiyama-kantoor.
- Apparatuur van het type klasse I moet worden aangesloten op een geaard contact.
- Het stopcontact moet zich in de buurt van het apparaat bevinden en gemakkelijke toegankelijk zijn.
- Overmatige geluidsdruk van hoofdtelefoons kan gehoorbeschadiging veroorzaken.

[Voorbeeld van aansluiting]

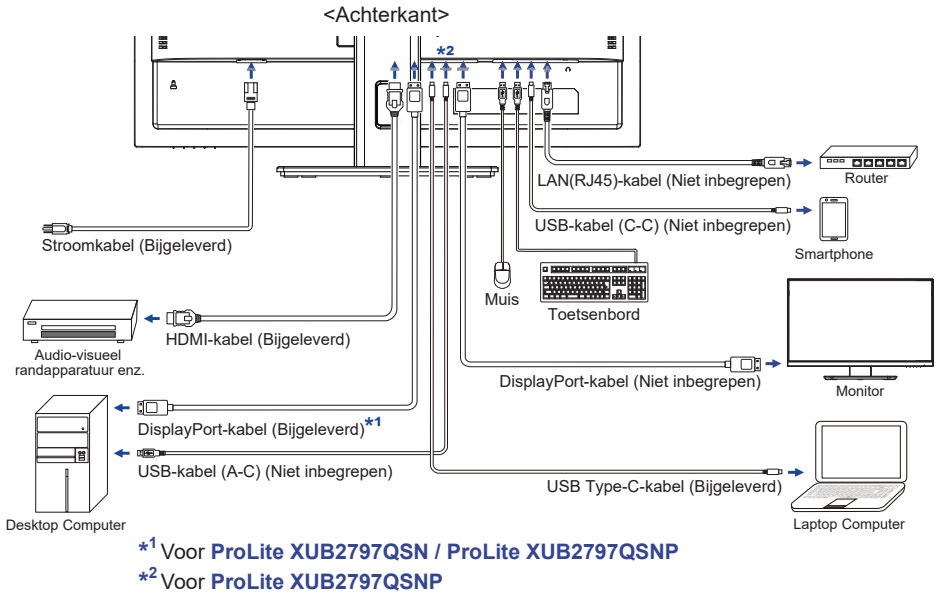

[Verzamel kabels]

Steek de kabels door het kabel - doorvoer opening om ze te bundelen.

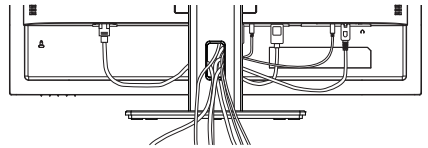

LOSKOPPELEN VAN UW MONITOR

- ① Controleer of zowel computer als monitor zijn uitgeschakeld.
- ② Koppel eerst de stroombron los en vervolgens de Stroomkabel van de monitor.
- ③ Koppel de USB-kabel los van de computer en de monitor.
- ④ Koppel de signaalkabel los van de computer en de monitor.

INSTELLING VAN DE COMPUTER

■ Signaaltiming

Verander de waarde in de gewenste signaaltiming zoals aangegeven op pagina 34: ONDERSTEUNENDE TIMING.

INSTELLING VAN DE HOOGTE EN DE KIJKHOEK

- Voor optimale kijk omstandigheden is het belangrijk om recht tegenover het scherm plaats te nemen en vervolgens de hoogte en hoek van het scherm naar persoonlijke voorkeur af te stellen.
- Houd het paneel zo dat de monitor niet kantelt als u de hoogte of de hoek van de monitor aanpast.
- De monitor kan maximaal 150mm de hoogte, 45° naar links en rechts, 23° naar boven en 5° naar beneden worden gedraaid.

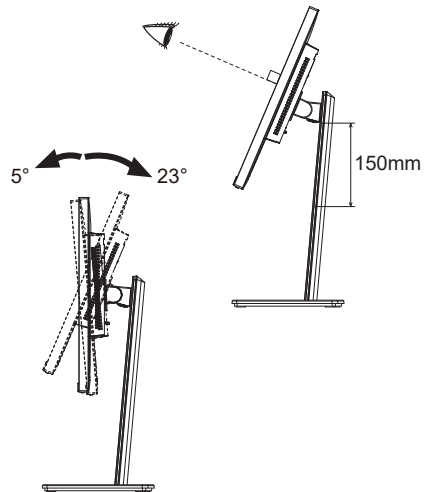

OPMERKING

- Raak het LCD-scherm niet aan terwijl u de hoogte of de hoek aanpast. Hierdoor kan schade ontstaan of kan het LCD-scherm breken.
- Let erop dat uw vinger of hand niet bekneld raakt als u de hoogte of de hoek aanpast.
- Voorkom onherstelbare schade aan uw LCD-paneel door te voorkomen dat u met uw vingers op het LCD-paneel zelf drukt terwijl u de scherm-hoogte aanpast. Gebruik hiervoor de kunststof randen.

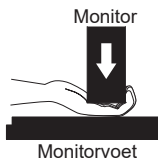
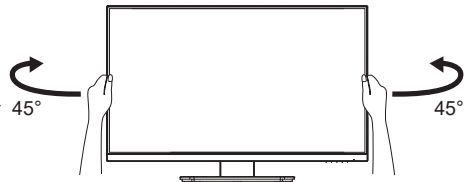

DE MONITOR GEBRUIKEN

De iiyama LCD-monitor is voor het beste beeld ingesteld op de ONDERSTEUNENDE TIMING die op pagina 34 te zien is. U kunt het beeld zelf aanpassen via de knoppen zoals hieronder is aangegeven.

- 1 Druk op de MENU Knop om de On Screen Display functie in te schakelen. Extra menu-items kunnen worden opgeroepen met de ◀/▶-Knoppen.

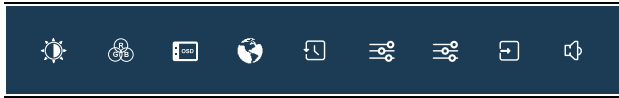

- 2 Selecteer het menu-item met het pictogram van de gewenste aanpassing. Druk op de MENU Knop. Gebruik vervolgens de ◀ / ▶ -Knoppen om het pictogram van de gewenste aanpassing te markeren.
- 3 Druk nogmaals op de MENU Knop. Gebruik de ◀ / ▶ -Knoppen om de gewenste aanpassing of instelling te maken.
- 4 Druk op de EXIT Knop om het menu te verlaten, en de gemaakte instellingen worden automatisch opgeslagen.

Wilt u bijvoorbeeld de verticale positie aanpassen, selecteer dan het menu-item "OSD" instellingen en druk vervolgens op de MENU Knop. Selecteer vervolgens "V. Positie" met de ◀ / ▶ -Knoppen en druk op de MENU Knop. Gebruik vervolgens de ◀ / ▶ -Knoppen om de instelling van de OSD verticale positie te veranderen. De OSD verticale positie verandert terwijl u dit doet.

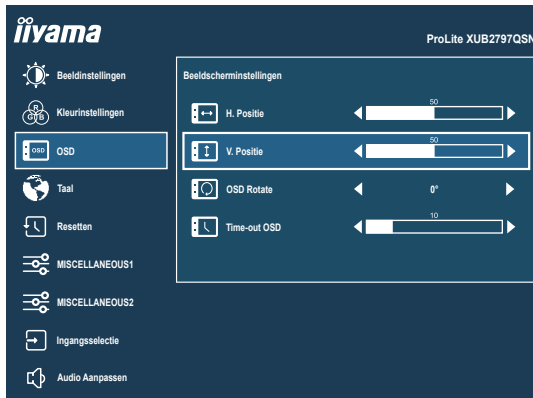

Druk tenslotte op de EXIT Knop om de On Screen Display-functie te sluiten en de veranderingen in het geheugen worden opgeslagen.

OPMERKING

- Als tijdens het aanpassen een tijdlang geen knop wordt ingedrukt, verdwijnt de OSD als de tijd die is ingesteld bij "Time-out OSD" is verstreken. Ook, kan de EXIT Knop worden gebruikt om vorig menu terug te keren en de Vertoning Op scherm uit te zetten.
- Alle veranderingen worden automatisch in het geheugen opgeslagen als de OSD verdwijnt. Schakel niet de stroom uit als u het menu gebruikt.

INHOUD VAN HET AANPASSINGSMENU



Beeldinstellingen *1 Picture Adjust

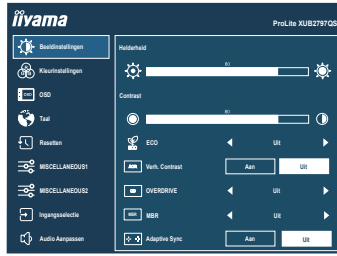

NEDERLANDS

Aanpassingsitem	Probleem / Optie	In te drukken knoppen
Helderheid *2 Brightness	Te donker Te licht	
Contrast Contrast	Te vaag Te intens	
Eco Eco Snelkoppeling	Uit	Normal
	Modus 1	Helderheid van back-light wordt verminderd.
	Modus 2	Helderheid van back-light wordt meer verminderd dan Modus 1.
	Modus 3	Helderheid van back-light wordt meer verminderd dan Modus 2.
Verh. Contrast Adv. Contrast	Aan	Verhoogde contrast ratio
	Uit	Standaard contrast ratio
Overdrive Overdrive	Uit / 1 / 2 / 3 Het zal de grijze tijd van de niveaureactie van het LCD paneel verbeteren. Een hoger niveau resulteert in sneller de reactietijd.	
MBR *3 MBR	Uit / 1 / 2 / 3 / 4 / 5 / 6 / 7 Vermindert bewegingsonscherpte op het LCD-scherm.	
Adaptive Sync Adaptive Sync	Aan	Stel functie Adaptive Sync.
	Uit	Adaptive Sync is uitgeschakeld.

*1 Geselecteerde aanpassingen en instellingen zijn mogelijk niet mogelijk vanwege andere items die zijn ingeschakeld. Zie pagina 15 **Functie Correlatie Matrix** voor meer details.

*2 Pas de "Helderheid" als u het beeldscherm in een donkere kamer gebruikt en het scherm te licht is.

*3 Niet beschikbaar als de "Adaptive Sync" is ingeschakeld. Beschikbaar wanneer de vernieuwingsfrequentie 75Hz of hoger is. 100Hz wordt aanbevolen.

Snelkoppeling

U kunt snel naar het specifieke menu gaan met de volgende knopbewerkingen.

- Eco : Druk op de **i**-Knop terwijl er geen menu wordt weergegeven en selecteer "Eco".

■ Functie Correlatie Matrix

Actief item \ Geselecteerd item	Beeldinstellingen			Kleurinstellingen	
	Eco	Verh. Contrast	MBR	i-Style Color	Blue Light Reducer
				Standaard Spel Bioscoop Landschap Tekst	
Helderheid	–	–	–	–	✓
Contrast	✓	–	✓	–	✓
Eco	–	✓	–	–	✓
Verh. Contrast	✓	–	–	–	✓
Overdrive	✓	✓	–	–	✓
MBR	–	–	–	–	–
Adaptive Sync	✓	✓	✓	✓	✓

✓ : Beschikbaar

– : Niet beschikbaar

Kleurinstellingen Color Settings



Aanpassingsitem	Probleem / Optie	In te drukken knoppen
i-Style Color *1 i-Style Color Snelkoppeling	Uit	Valt terug naar de vooraf ingestelde kleur-instelling.
	Standaard	Voor algemene vensteromgeving en standaardinstelling van de monitor
	Spel	Voor een PC spelomgeving
	Bioscoop	Voor een film- en video-omgeving
	Landschap	Voor het weergeven van beelden van landschappen
	Tekst	Pour l'édition de texte et l'affichage en environnement de traitement de texte
Blue Light Reducer *2,3 Blue Light Reducer Snelkoppeling	Uit	Normaal
	Modus 1	Blue Light is gereduceerd.
	Modus 2	Blue Light is meer gereduceerd dan Modus 1.
	Modus 3	Blue Light is meer gereduceerd dan Modus 2.
Kleurtemperatuur *1,3 Color Temperature	9300K	Koele kleur
	7500K	Normale kleur
	6500K	Warme kleur
Gebruikersinstellingen *1,3 User Preset	Rood	Te weinig 
	Groen	
	Blauw	

*1 Niet beschikbaar als de "Blue Light Reducer" is ingeschakeld.

*2 Niet beschikbaar als de "i-Style Color" is ingeschakeld.

*3 Niet beschikbaar als de "MBR" is ingeschakeld.

Snelkoppeling









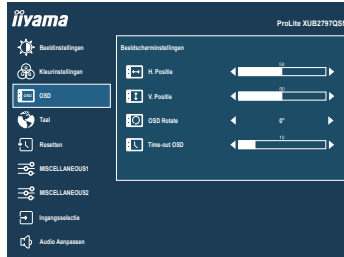







U kunt snel naar het specifieke menu gaan met de volgende knopbewerkingen.

- i-Style Color : Druk op de **i**-Knop terwijl er geen menu wordt weergegeven en selecteer "i-Style Color".
- Blue Light Reducer : Druk op de **i**-Knop terwijl er geen menu wordt weergegeven en selecteer "Blue Light Reducer".



OSD
OSD



Aanpassingsitem	Probleem / Optie	In te drukken knoppen
H. Positie OSD Horizontal Position	OSD staat te veel links OSD staat te veel rechts	   
V. Positie OSD Vertical Position	OSD staat te hoog OSD staat te laag	   
OSD Rotate * OSD Rotate	Draai de OSD. 0° / +90° / -90°	   
Time-out OSD OSD Time	U kunt de tijdsduur van het OSD scherm instellen tussen 5 en 30 seconden.	   

* +90°: Geschikt voor portretmodus met de monitor naar rechts gedraaid.

-90°: Geschikt voor portretmodus met de monitor naar links gedraaid.

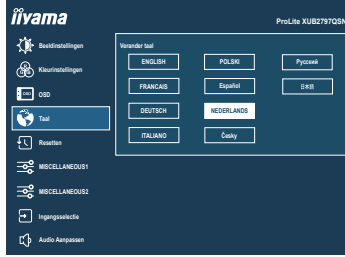

Aanpassingsitem	Optie			
Taal Language	English	Engels	Español	Spaans
	Français	Frans	Nederlands	Nederlands
	Deutsch	Duits	Český	Tsjechisch
	Italiano	Italiaans	Русский	Russisch
	Polski	Pools	日本語	Japans

NEDERLANDS

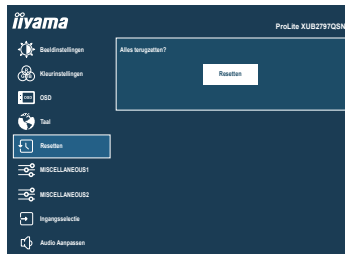

Aanpassingsitem	Optie
Resetten Recall	Standaardwaarden worden hersteld.



Miscellaneous1 Miscellaneous1

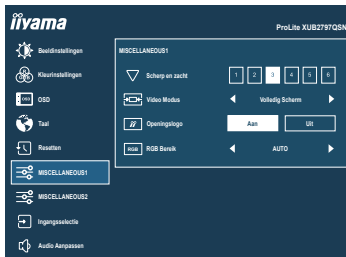

Aanpassingsitem	Probleem / Optie	In te drukken knoppen
Scherp en zacht Sharp and Soft	1 2 3 4 5 6 U kunt de beeldkwaliteit veranderen van 1 tot 6 (scherp tot zacht). Druk op de ►-Knop om de beeldkwaliteit olopend te veranderen. Druk op de ◀-Knop om de beeldkwaliteit aflopend te veranderen.	
Video Modus * Video Mode Adjust	Volledig Scherm	Volledig beeld weergave
	Beeldverhouding	Expansie van beeld met behoud van aspect ratio
Openingslogo Opening Logo	Aan	Het iiyama-logo wordt getoond als de monitor wordt aangezet.
	Uit	Het iiyama-logo wordt niet getoond als de monitor wordt aangezet.
RGB Bereik RGB Range	Auto	Selecteer automatisch een kleurschaalsignaal.
	Volledig	Voor volledige kleurbereik signaal
	Beperkt	Voor beperkte kleurbereik signaal

* Uitgeschakeld met een resolutie van 16:9.

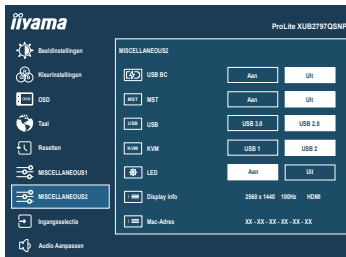

Aanpassingsitem		Optie
USB BC USB BC	Aan	USB-apparaten kan zelfs worden opgeladen als de monitor in de Standby modus staat.
	Uit	USB-apparaten kunnen niet worden opgeladen als de monitor in de Standby modus staat.
<p>OPMERKING Als de monitor is uitgeschakeld, kan USB-randapparatuur niet worden opgeladen, zelfs niet als de USB BC-functie is ingeschakeld. Als deze functie is uitgeschakeld, werken USB-apparaten niet, zelfs niet als de monitor in de Standby modus staat, om stroom te besparen in standby modus. Schakel deze functie in wanneer u USB-apparaten bedient.</p>		
MST *1,2,3 MST	Aan	Het videosignaal van de computer kan worden uitgebreid naar meerdere monitoren.
	Uit	Het videosignaal van de computer wordt naar de andere monitor gekloond.
<p>OPMERKING De kloonmodus wordt uitgeschakeld als "Adaptive Sync" standaard op "Aan".</p>		
USB *4,5 USB	USB 3.0	Selecteer USB 3,0.
	USB 2.0	Selecteer USB 2,0.
KVM *6 KVM	USB 1	Schakel over naar de computer die is aangesloten op de "USB C"-aansluiting.
	USB 2	Schakel over naar de computer die is aangesloten op de "UP"-aansluiting.
<p>OPMERKING Twee computers die zijn aangesloten op de USB UP-connectoren van één monitor kunnen het toetsenbord en de muis die zijn aangesloten op die monitor delen.</p>		
LED LED	Aan	Power-indicator-lampje is Aan.
	Uit	Power-indicator-lampje is Uit.
<p>OPMERKING Schakel de Power-indicator uit als u last heeft van het licht.</p>		
Display info Display Information	Geeft informatie weer over het huidige invoersignaal van de grafische kaart van de computer.	
	<p>OPMERKING Zie de handleiding van de grafische kaart voor meer informatie over het veranderen van resolutie en vernieuwingsfrequentie.</p>	
Mac-Adres MAC Address	Toont het LAN MAC-adres.	

- *1 Alleen beschikbaar voor DisplayPort- of USB Type-C-invoer.
- *2 Aan/Uit van de "MST"-functie is niet afhankelijk van het schakelen tussen ingangssignalen.
- *3 Maximaal aantal monitoren dat in een serieschakeling (daisy chain) kan worden aangesloten met behulp van de DP OUT-aansluiting

ProLite XUB2497HSN / ProLite XUB2797HSN

Video format: 1920 × 1080 @60Hz/75Hz

Invoerbron	MST : Aan Uitbreidingsmodus	MST : Uit Kloonmodus
USB Type-C	2	4
DisplayPort	4	4

ProLite XUB2797QSN / ProLite XUB2797QSNP

Video format: 2560 × 1440 @60Hz/75Hz

Invoerbron	MST : Aan Uitbreidingsmodus	MST : Uit Kloonmodus
USB Type-C	2	2
DisplayPort	2	2

- Totaal aantal monitoren inclusief de eerste die rechtstreeks op de computer is aangesloten
- Het aantal aangesloten monitoren kan verschillen, afhankelijk van de specificatie van de gebruikte computer.
- De kloonmodus wordt uitgeschakeld als "Adaptive Sync" standaard op "Aan".
- 2×2560×1440 @60Hz/75Hz in "MST"-modus is alleen beschikbaar als USB is ingesteld op 2,0.

- *4 Voor **ProLite XUB2797QSN / ProLite XUB2797QSNP**
- *5 Alleen beschikbaar voor USB Type-C-invoer.
- *6 Alleen voor **ProLite XUB2797QSNP**

Ingangselectie Input Select

Direct

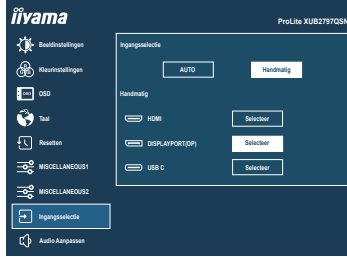

Aanpassingsitem	Optie		
Ingangselectie Input Source	Auto *	Automatische ingang selector.	
	Handmatig	HDMI	Selecteer de HDMI ingang.
		DisplayPort	Selecteer de DisplayPort ingang.
		USB C	Selecteer de USB Type-C ingang.

OPMERKING "Auto"-functie maakt automatische selectie van de beschikbare invoerbronnen mogelijk.
 U kunt geen invoerbron van een computer selecteren in de standby modus.
 Als u handmatig een van de invoerbronnen selecteert, wordt de andere bron niet automatisch geselecteerd.

* Niet beschikbaar als de "MST" is ingeschakeld.

Direct

U kunt de menu-items overslaan en een optieschema rechtstreeks direct weergeven via de volgende knoppen.

- Ingangselectie : Druk op de INPUT Knop terwijl er geen menu wordt weergegeven.





Audio Aanpassen Audio Settings



Aanpassingsitem	Probleem / Optie	In te drukken knoppen
Volume Volume Direct	Te zacht Te hard	
Geluid Uit Mute Audio Direct	Aan Uit	Schakelt het geluid tijdelijk uit. Herstelt het geluidsniveau naar het vorige niveau.

Direct

U kunt de menu-items overslaan en direct een instelling bekijken en wijzigen weergegeven via de volgende knoppen.

- Volume : Druk op de -Knop wanneer het menu niet wordt weergegeven.
- Geluid Uit : Houd de -Knop 3 seconden wanneer het menu niet wordt weergegeven.

● Vergrendelings modus

<OSD Menu>

1. De OSD-vergrendeling activeren door de MENU Knop gelijktijdig 10 seconden lang in te drukken. Als men hierna de knoppen gebruikt, dan zal de tekst "OSD geblokkeerd" verschijnen.
2. De OSD wordt weer ontgrendeld door de MENU Knop gelijktijdig 10 seconden lang in te drukken.

<Aan/Uit-Knop>

1. U kunt de Power aan/uit-vergrendeling activeren door de EXIT Knop gelijktijdig 10 seconden lang in te drukken. Hierdoor kan de monitor niet uitgeschakeld worden. Indien de Aan/Uit-Knop ingedrukt wordt, verschijnt de tekst "Powerknop geblokkeerd".
2. De Power aan/uit-vergrendeling vervalt weer indien nogmaals de EXIT Knop gelijktijdig 10 seconden lang worden ingedrukt.

STANDBY FUNCTIE

Dit product beschikt over de standby functie. Indien geactiveerd, vermindert het automatisch onnodige stroomconsumptie van de monitor als de computer niet gebruikt wordt.

De wijze waarop standby van de monitor functioneert wordt hieronder beschreven. De standby functie, waaronder tijdstellingen, wordt ingesteld door het besturingssysteem. Kijk in de handleiding van het besturingssysteem over de instellingen hiervan.

■ Standby modus

Als het videosignaal van de computer zijn uitgeschakeld, schakelt de monitor de Standby modus in waardoor het stroomverbruik wordt beperkt tot 0,5W of minder*. Het scherm springt op zwart, en de power-indicator wordt oranje. Als het toetsenbord of muis worden gebruikt verschijnt het beeld na enkele seconden weer uit de Standby modus.

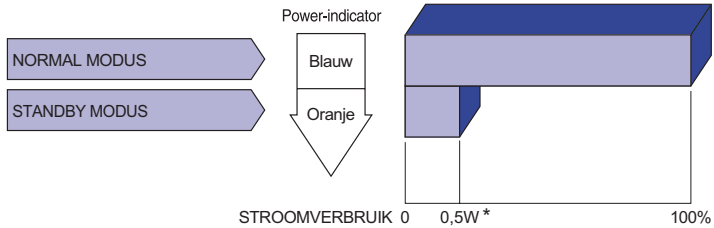

* Wanneer de USB-apparaten niet zijn aangesloten.

PROBLEMEN OPLOSSEN

Als de monitor niet juist functioneert, moet u de onderstaande punten in de genoemde volgorde doornemen om te zien of een mogelijke oplossing wordt genoemd.

1. Verricht de afstellingen die staan beschreven in GEBRUIK VAN DE MONITOR, afhankelijk van het probleem dat u ondervindt. Als de monitor geen beeld geeft, zie punt 2.
2. Raadpleeg de volgende overzichten als u geen passend afstellingsonderdeel vindt in GEBRUIK VAN DE MONITOR of als het probleem aanhoudt.
3. Als u een probleem ondervindt dat niet in de overzichten wordt beschreven of als u het probleem niet aan de hand van de overzichten kunt oplossen, moet u de monitor niet langer gebruiken en moet u contact opnemen met uw dealer of met Iiyama voor verdere assistentie.

Probleem

Controlepunt

- | | |
|--|--|
| ① Geen beeld.
(Power-indicator licht niet op.)

(Power-indicator is blauw.)

(Power-indicator is oranje.) | <input type="checkbox"/> Is het Stroomkabel goed aangesloten?
<input type="checkbox"/> Staat de Aan/uit-Knop op ON?
<input type="checkbox"/> Staat er spanning op het stopcontact? Controleer dit met een ander apparaat.
<input type="checkbox"/> Als de blanco schermbeveiliging actief is, moet u het toetsenbord of de muis aanraken.
<input type="checkbox"/> Verhoog het Contrast en/of de Helderheid.
<input type="checkbox"/> Is de computer ingeschakeld?
<input type="checkbox"/> Is de signaalkabel goed aangesloten?
<input type="checkbox"/> Valt de signaaltiming van de computer binnen de specificatie van de monitor?
<input type="checkbox"/> Als de monitor in de Standby modus staat, moet u het toetsenbord of de muis aanraken.
<input type="checkbox"/> Is de computer ingeschakeld?
<input type="checkbox"/> Is de signaalkabel goed aangesloten?
<input type="checkbox"/> Valt de signaaltiming van de computer binnen de specificatie van de monitor? |
| ② Het scherm is niet gesynchroniseerd. | <input type="checkbox"/> Is de signaalkabel goed aangesloten?
<input type="checkbox"/> Valt de signaaltiming van de computer binnen de specificatie van de monitor? |
| ③ De schermpositie bevindt zich niet in het midden. | <input type="checkbox"/> Valt de signaaltiming van de computer binnen de specificatie van de monitor? |
| ④ Het scherm is te helder of te donker. | <input type="checkbox"/> Valt het video-uitgangsniveau van de computer binnen de specificatie van de monitor? |
| ⑤ Het scherm trilt. | <input type="checkbox"/> Valt het voltage binnen de specificatie van de monitor?
<input type="checkbox"/> Valt de signaaltiming van de computer binnen de specificatie van de monitor? |
| ⑥ Geen geluid. | <input type="checkbox"/> De audio-apparatuur (computer enz.) staat AAN.
<input type="checkbox"/> Zet het geluid (Volume) harder.
<input type="checkbox"/> De Mute-functie (Geluid Uit) is UIT.
<input type="checkbox"/> Het audio-uitvoerniveau van de audioapparatuur komt overeen met despecificaties van de monitor. |
| ⑦ Het geluid staat tehard of te zacht. | <input type="checkbox"/> Het audio-uitvoerniveau van de audioapparatuur komt overeen met despecificaties van de monitor. |

RECYCLE-INFORMATIE

Voor betere milieubescherming te schikken gelieve uw monitor niet.

Gelieve te bezoeken onze website: <https://iiyama.com> voor monitor recycling.

BIJLAGE

Design en specificaties kunnen vooraf en zonder opgaaf van reden gewijzigd worden.

SPECIFICATIES : ProLite XUB2497HSN-B2 / ProLite XUB2497HSN-W2

Afmeting	Categorie	24"
Lcd-scherm	Panel-technologie	IPS (In-Plane-Switching)
	Afmeting	Diagonaal: 23,8" (60,5cm)
	Pixelafstand	0,275mm H × 0,275mm V
	Helderheid	300cd/m ² (Typisch), 185cd/m ² (Standaard / Energiebesparend)
	Contrastverhouding	1300 : 1 (Typisch), Verhoogde Contrast verrichting voorhanden
	Inkijkhoek	Rechts / Links: 89° elk, Omhoog / Omlaag: 89° elk (Typisch)
	MPRT	1ms
Aantal kleuren		Ongeveer. 16,7 miljoen
Synchronisatiefrequentie		Horizontaal: 30,0-110,0kHz, Verticaal: 55-100Hz
Optimaal resolutie		1920 × 1080, 2,1 MegaPixels
Max. ondersteunde resolutie		HDMI: 1920 × 1080, 100Hz DisplayPort: 1920 × 1080, 100Hz USB Type-C: DP Alt mode 1920 × 1080, 100Hz
Ingangsaansluiting		HDMI, DisplayPort, USB Type-C
Ingang videosignaal		HDMI, DisplayPort, USB Type-C (DP Alt mode)
USB-versie		USB3,2 Gen 1 (5Gbps), USB Power Delivery (65W)
Aantal USB-poorten		1 Upstream: Type-C
Type connector		4 Downstream: Type-A (DC5V, 900mA) × 3, Type-C (DC5V, 1,5A) × 1
LAN-poort		RJ45
Video-uitgang		DisplayPort
Koptelefoon-aansluiting *1		ø 3,5mm mini jack (Stereo)
Luidsprekers		2W × 2 (Stereo luidsprekers)
Maximum schermformaat		527,0mm B × 296,5mm H / 20,7" B × 11,7" H
Stroombron		100-240VAC, 50/60Hz, 2,5A
Energieverbruik *2		20W (Typisch), 18W (Standaard / Energiebesparend) Standby modus: 0,5W maximum, Uit modus: 0,3W maximum
Afmetingen		538,5 × 350,0 - 500,0 × 209,5mm / 21,2 × 13,8 - 19,7 × 8,2" (B×H×D)
Gewicht		5,3kg / 11,7lbs
Hoogte instelling		150mm
Hoek		Kantelen: Omhoog: 23°, Omlaag: 5° Draaien: Links / Rechts: 45° elk Roteren: Met de klok mee / Tegen de klok in: 90° elk
Omgevingsvariabelen		Gebruik: Temperatuur 5 tot 35°C / 41 tot 95°F Vochtigheidsgraad 10 tot 90% (geen condensatie) Opslag: Temperatuur -20 tot 60°C / -4 tot 140°F Vochtigheidsgraad 10 tot 90% (geen condensatie)
Goedkeuringen		TCO Certified, CE, UKCA, TÜV-GS, EAC, VCCI, PSE

OPMERKING *1 De juiste werking van aangesloten externe apparaten, behalve hoofdtelefoons, kan niet worden gegarandeerd.

*2 Wanneer de USB-apparaten niet zijn aangesloten.

SPECIFICATIES : ProLite XUB2797HSN-B2

Afmeting Categorie	27"	
Lcd-scherm	Panel-technologie	IPS (In-Plane-Switching)
	Afmeting	Diagonaal: 27" (68,6cm)
	Pixelafstand	0,311mm H × 0,311mm V
	Helderheid	300cd/m ² (Typisch), 170cd/m ² (Standaard / Energiebesparend)
	Contrastverhouding	1000 : 1 (Typisch), Verhoogde Contrast verrichting voorhanden
	Inkijkhoek	Rechts / Links: 89° elk, Omhoog / Omlaag: 89° elk (Typisch)
	MPRT	1ms
Aantal kleuren	Ongeveer. 16,7 miljoen	
Synchronisatiefrequentie	Horizontaal: 30,0-110,0kHz, Verticaal: 55-100Hz	
Optimaal resolutie	1920 × 1080, 2,1 MegaPixels	
Max. ondersteunde resolutie	HDMI: 1920 × 1080, 100Hz DisplayPort: 1920 × 1080, 100Hz USB Type-C: DP Alt mode 1920 × 1080, 100Hz	
Ingangsaansluiting	HDMI, DisplayPort, USB Type-C	
Ingang videosignaal	HDMI, DisplayPort, USB Type-C (DP Alt mode)	
USB-versie	USB3,2 Gen 1 (5Gbps), USB Power Delivery (65W)	
Aantal USB-poorten Type connector	1 Upstream: Type-C 4 Downstream: Type-A (DC5V, 900mA) × 3, Type-C (DC5V, 1,5A) × 1	
LAN-poort	RJ45	
Video-uitgang	DisplayPort	
Koptelefoon-aansluiting *1	ø 3,5mm mini jack (Stereo)	
Luidsprekers	2W × 2 (stereo luidsprekers)	
Maximum schermformaat	597,8mm B × 336,3mm H / 23,5" B × 13,2" H	
Stroombron	100-240VAC, 50/60Hz, 2,5A	
Energieverbruik *2	24W (Typisch), 22W (Standaard / Energiebesparend) Standby modus: 0,5W maximum, Uit modus: 0,3W maximum	
Afmetingen	611,5 × 400,5 - 550,5 × 209,5mm / 24,1 × 15,8 - 21,7 × 8,2" (B×H×D)	
Gewicht	6,0kg / 13,2lbs	
Hoogte instelling	150mm	
Hoek	Kantelen: Omhoog: 23°, Omlaag: 5° Draaien: Links / Rechts: 45° elk Roteren: Met de klok mee / Tegen de klok in: 90° elk	
Omgevingsvariabelen	Gebruik: Temperatuur 5 tot 35°C / 41 tot 95°F Vochtigheidsgraad 10 tot 90% (geen condensatie) Opslag: Temperatuur -20 tot 60°C / -4 tot 140°F Vochtigheidsgraad 10 tot 90% (geen condensatie)	
Goedkeuringen	TCO Certified, CE, UKCA, TÜV-GS, EAC, VCCI, PSE	

OPMERKING

*1 De juiste werking van aangesloten externe apparaten, behalve hoofdtelefoons, kan niet worden gegarandeerd.

*2 Wanneer de USB-apparaten niet zijn aangesloten.

SPECIFICATIES : ProLite XUB2797QSN-B2 / ProLite XUB2797QSN-W2

Afmeting Categorie	27"	
Lcd-scherm	Panel-technologie	IPS (In-Plane-Switching)
	Afmeting	Diagonaal: 27" (68,5cm)
	Pixelafstand	0,233mm H × 0,233mm V
	Helderheid	300cd/m ² (Typisch), 170cd/m ² (Standaard / Energiebesparend)
	Contrastverhouding	1300 : 1 (Typisch), Verhoogde Contrast verrichting voorhanden
	Inkijkhoek	Rechts / Links: 89° elk, Omhoog / Omlaag: 89° elk (Typisch)
	MPRT	1ms
Aantal kleuren	16.777.216	
Synchronisatiefrequentie	Horizontaal: 30,0-151,0kHz, Verticaal: 55-100Hz	
Optimaal resolutie	2560 × 1440, 3,7 MegaPixels	
Max. ondersteunde resolutie	HDMI: 2560 × 1440, 100Hz DisplayPort: 2560 × 1440, 100Hz USB Type-C: DP Alt mode 2560 × 1440, 100Hz	
Ingangsaansluiting	HDMI, DisplayPort, USB Type-C	
Ingang videosignaal	HDMI, DisplayPort, USB Type-C (DP Alt mode)	
USB-versie	USB3,2 Gen 1 (5Gbps), USB Power Delivery (65W)	
Aantal USB-poorten Type connector	1 Upstream: Type-C 4 Downstream: Type-A (DC5V, 900mA) × 3, Type-C (DC5V, 3A) × 1	
LAN-poort	RJ45	
Video-uitgang	DisplayPort	
Koptelefoon-aansluiting * ¹	ø 3,5mm mini jack (Stereo)	
Luidsprekers	2W × 2 (stereo luidsprekers)	
Maximum schermformaat	596,7mm B × 335,7mm H / 23,5" B × 13,2" H	
Stroombron	100-240VAC, 50/60Hz, 2,5A	
Energieverbruik * ²	26W (Typisch), 22W (Standaard / Energiebesparend) Standby modus: 0,5W maximum, Uit modus: 0,3W maximum	
Afmetingen	613,5 × 400,5 - 550,5 × 209,5mm / 24,2 × 15,8 - 21,7 × 8,2" (B×H×D)	
Gewicht	6,1kg / 13,4lbs	
Hoogte instelling	150mm	
Hoek	Kantelen: Omhoog: 23°, Omlaag: 5° Draaien: Links / Rechts: 45° elk Roteren: Met de klok mee / Tegen de klok in: 90° elk	
Omgevingsvariabelen	Gebruik: Temperatuur 5 tot 35°C / 41 tot 95°F Vochtigheidsgraad 10 tot 90% (geen condensatie) Opslag: Temperatuur -20 tot 60°C / -4 tot 140°F Vochtigheidsgraad 10 tot 90% (geen condensatie)	
Goedkeuringen	TCO Certified, CE, UKCA, TÜV-GS, EAC, VCCI, PSE	

OPMERKING *¹ De juiste werking van aangesloten externe apparaten, behalve hoofdtelefoons, kan niet worden gegarandeerd.

*² Wanneer de USB-apparaten niet zijn aangesloten.

SPECIFICATIES : ProLite XUB2797QSNP-B1

Afmeting Categorie	27"	
Lcd-scherm	Panel-technologie	IPS (In-Plane-Switching)
	Afmeting	Diagonaal: 27" (68,5cm)
	Pixelafstand	0,233mm H × 0,233mm V
	Helderheid	300cd/m ² (Typisch), 170cd/m ² (Standaard / Energiebesparend)
	Contrastverhouding	1300 : 1 (Typisch), Verhoogde Contrast verrichting voorhanden
	Inkijkhoek	Rechts / Links: 89° elk, Omhoog / Omlaag: 89° elk (Typisch)
	MPRT	1ms
Aantal kleuren	16.777.216	
Synchronisatiefrequentie	Horizontaal: 30,0-151,0kHz, Verticaal: 55-100Hz	
Optimaal resolutie	2560 × 1440, 3,7 MegaPixels	
Max. ondersteunde resolutie	HDMI: 2560 × 1440, 100Hz DisplayPort: 2560 × 1440, 100Hz USB Type-C: DP Alt mode 2560 × 1440, 100Hz	
Ingangsaansluiting	HDMI, DisplayPort, USB Type-C	
Ingang videosignaal	HDMI, DisplayPort, USB Type-C (DP Alt mode)	
USB-versie	USB3,2 Gen 1 (5Gbps), USB Power Delivery (96W)	
Aantal USB-poorten Type connector	2 Upstream: Type-C 4 Downstream: Type-A (DC5V, 900mA) × 3, Type-C (DC5V, 3A) × 1	
LAN-poort	RJ45	
Video-uitgang	DisplayPort	
Koptelefoon-aansluiting *1	ø 3,5mm mini jack (Stereo)	
Luidsprekers	2W × 2 (stereo luidsprekers)	
Maximum schermformaat	596,7mm B × 335,7mm H / 23,5" B × 13,2" H	
Stroombron	100-240VAC, 50/60Hz, 2,5A	
Energieverbruik *2	26W (Typisch), 22W (Standaard / Energiebesparend) Standby modus: 0,5W maximum, Uit modus: 0,3W maximum	
Afmetingen	613,5 × 400,5 - 550,5 × 209,5mm / 24,2 × 15,8 - 21,7 × 8,2" (B×H×D)	
Gewicht	6,1kg / 13,4lbs	
Hoogte instelling	150mm	
Hoek	Kantelen: Omhoog: 23°, Omlaag: 5° Draaien: Links / Rechts: 45° elk Roteren: Met de klok mee / Tegen de klok in: 90° elk	
Omgevingsvariabelen	Gebruik: Temperatuur 5 tot 35°C / 41 tot 95°F Vochtigheidsgraad 10 tot 90% (geen condensatie) Opslag: Temperatuur -20 tot 60°C / -4 tot 140°F Vochtigheidsgraad 10 tot 90% (geen condensatie)	
Goedkeuringen	TCO Certified, CE, UKCA, TÜV-GS, EAC, VCCI, PSE	

OPMERKING

*1 De juiste werking van aangesloten externe apparaten, behalve hoofdtelefoons, kan niet worden gegarandeerd.

*2 Wanneer de USB-apparaten niet zijn aangesloten.

AFMETINGEN : ProLite XUB2497HSN

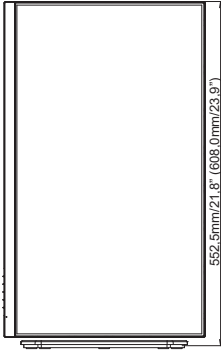
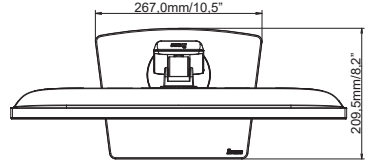
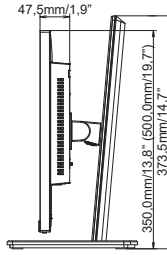
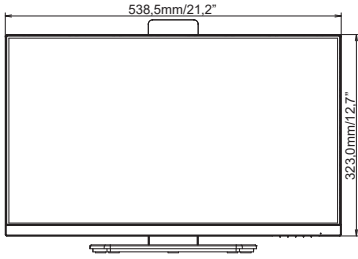

() : Maximaal instelbereik

AFMETINGEN : ProLite XUB2797HSN

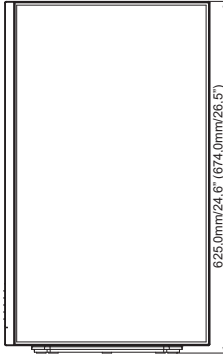
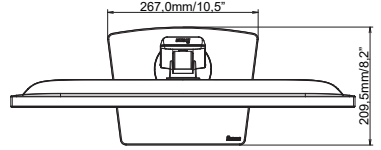
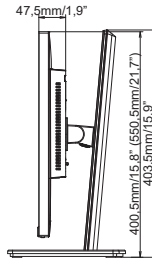
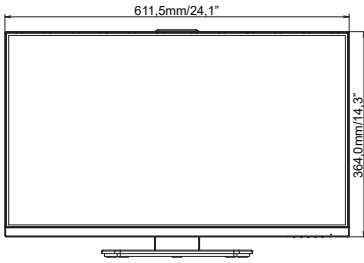

() : Maximaal instelbereik

AFMETINGEN : ProLite XUB2797QSN / ProLite XUB2797QSNP

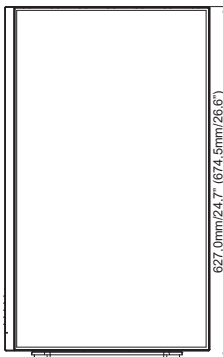
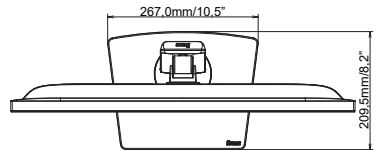
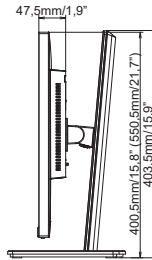
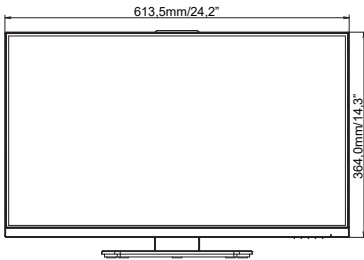

() : Maximaal instelbereik

ONDERSTEUNENDE TIMING

Videomodus	Horizontale frequentie	Verticale frequentie	Puntklok
800 × 600	37,879kHz	60,317Hz	40,000MHz
	46,875kHz	75,000Hz	49,500MHz
1024 × 768	48,363kHz	60,004Hz	65,000MHz
	60,023kHz	75,029Hz	78,750MHz
1280 × 1024	79,980kHz	75,020Hz	135,000MHz
1680 × 1050	65,290kHz	60,000Hz	146,250MHz
1920 × 1080	67,500kHz	60,000Hz	148,500MHz
	83,890kHz	74,970Hz	174,500MHz
	95,430kHz	84,910Hz	198,500MHz
	110,000kHz	100,000Hz	228,800MHz
2560 × 1440	88,787kHz	59,951Hz	241,500MHz
	111,788kHz	74,925Hz	298,470MHz
	150,849kHz	99,900Hz	398,242MHz
	150,918kHz	99,900Hz	410,500MHz

*1

*1

*1

*2

*2

*2,3

*2,4

OPMERKING *1 Beschikbaar voor **ProLite XUB2497HSN / ProLite XUB2797HSN**.

*2 Beschikbaar voor **ProLite XUB2797QSN / ProLite XUB2797QSNP**.

*3 Beschikbaar voor DisplayPort- of USB Type-C-invoer.

*4 Alleen beschikbaar voor HDMI-invoer.