

# GEBRUIKERSHANDLEIDING

## *Pro Lite*

### **LCD Monitor**

*Pro Lite XUB2793HSU*

*Pro Lite XU2793HSU*

*Pro Lite XUB2793HS*

*Pro Lite XU2793HS*

NEDERLANDS

Dank u dat u voor deze iiyama LCD monitor heeft gekozen.

Wij raden u aan een paar minuten de tijd te nemen om deze korte maar complete handleiding zorgvuldig door te lezen, voordat u de monitor instaleert en inschakelt. Bewaar deze handleiding goed om later als referentie te gebruiken.

## CONFORMITEITSVERKLARING CE-MARKERING

Deze LCD monitor voldoet aan de eisen van EG/EU-richtlijn 2014/30/EU "EMC-richtlijn", 2014/35/EU "Richtlijn ten aanzien van laagspanning", 2009/125/EG "ErP-richtlijn" en 2011/65/EU "RoHS-richtlijn".

Het niveau van de elektromagnetische gevoeligheid is zo gekozen dat bij aansluiting op het openbare laagspanningsnet zowel binnen als buiten een goede werking wordt verkregen in woongebieden, op bedrijfsterreinen, gebieden met lichte industrie en bij kleinschalige ondernemingen.

IYAMA CORPORATION: Wijkemeerstraat 8, 2131 HA Hoofddorp, The Netherlands

Modelnr. : PL2793H / PL2793HS



Wij bevelen recycling van gebruikte producten aan. Neemt u hiervoor contact op met uw dealer of het iiyama service center. Informatie over recycling kunt u verkrijgen via het internet op het volgende adres: <http://www.iiyama.com>  
U kunt vanuit hier toegang verkrijgen tot de web pagina's van verschillende landen.

- Wij behouden ons het recht voor om specificaties zonder voorafgaand bericht te wijzigen.
- Alle handelsmerken die in deze gebruikershandleiding worden gebruikt zijn het eigendom van de respectieve eigenaars daarvan.
- EPREL registratienummer  
XUB2793HSU-B4 : 932234, XU2793HSU-B4 : 932227, XUB2793HS-B4 : 750311, XU2793HS-B4 : 750208

# INHOUDSOPGAVE

|   |    |
|---|----|
| VEILIGHEIDSVOORSCHRIFTEN.....                                   | 1  |
| VOORZORGSMAATREGELEN .....                                      | 1  |
| SPECIALE OPMERKINGEN OVER LCD MONITOREN.....                    | 3  |
| KLANTENSERVICE .....  | 3  |
| REINIGING.....  | 3  |
| VOORDAT U DE MONITOR GEBRUIKT .....                             | 4  |
| EIGENSCHAPPEN .....   | 4  |
| DE INHOUD VAN HET PAKKET CONTROLEREN.....                       | 4  |
| INSTALLATIE .....   | 5  |
| INSTALLEREN EN VERWIJDEREN VAN DE VOET :                        |    |
| ProLite XUB2793HSU / ProLite XUB2793HS .....                    | 7  |
| INSTALLEREN EN VERWIJDEREN VAN DE VOET :                        |    |
| ProLite XU2793HSU / ProLite XU2793HS .....                      | 8  |
| BESTURINGSELEMENTEN EN AANSLUITINGEN :                          |    |
| ProLite XUB2793HSU / ProLite XUB2793HS .....                    | 9  |
| BESTURINGSELEMENTEN EN AANSLUITINGEN :                          |    |
| ProLite XU2793HSU / ProLite XU2793HS .....                      | 10 |
| DE MONITOR AANSLUITEN :   |    |
| ProLite XUB2793HSU / ProLite XUB2793HS .....                    | 11 |
| DE MONITOR AANSLUITEN :   |    |
| ProLite XU2793HSU / ProLite XU2793HS .....                      | 12 |
| LOSKOPPELEN VAN UW MONITOR.....                                 | 13 |
| INSTELLING VAN DE COMPUTER.....                                 | 13 |
| INSTELLING VAN DE HOOGTE EN DE KIJKHOEK :                       |    |
| ProLite XUB2793HSU / ProLite XUB2793HS .....                    | 14 |
| DE KIJKHOEK AANPASSEN :   |    |
| ProLite XU2793HSU / ProLite XU2793HS .....                      | 15 |
| DE MONITOR GEBRUIKEN .....                                      | 16 |
| INHOUD VAN HET AANPASSINGSMENU .....                            | 17 |
| SCHERMAANPASSINGEN.....   | 26 |
| STANDBY FUNCTIE .....   | 29 |
| PROBLEMEN OPLOSSEN .....  | 30 |
| RECYCLE-INFORMATIE .....  | 31 |
| BIJLAGE.....  | 32 |
| SPECIFICATIES : ProLite XUB2793HSU-B4 / ProLite XUB2793HS-B4 .. | 32 |
| SPECIFICATIES : ProLite XU2793HSU-B4 / ProLite XU2793HS-B4 .... | 33 |
| AFMETINGEN : ProLite XUB2793HSU / ProLite XUB2793HS.....        | 34 |
| AFMETINGEN : ProLite XU2793HSU / ProLite XU2793HS .....         | 34 |
| ONDERSTEUNENDE TIMING.....                                      | 35 |

# VEILIGHEIDSVOORSCHRIFTEN

## VOORZORGSMAATREGELEN

### WAARSCHUWING

#### GEBRUIK DE MONITOR NIET ALS U PROBLEMEN VERMOEDT

Als u abnormale verschijnselen opmerkt, zoals rook, vreemde geluiden of dampen, moet u onmiddellijk de stekker van de monitor uit het stopcontact halen en contact opnemen met uw dealer of met Iiyama. Het is erg gevaarlijk de monitor nog langer te gebruiken, dit kan brand of elektrische schokken veroorzaken.

#### VERWIJDER NOOIT DE BEHUIZING

Binnen in de monitor bevinden zich hoogspanningscircuits. Als u de behuizing verwijdert, loopt u het risico op brand of elektrische schokken.

#### PLAATS GEEN VOORWERPEN IN DE MONITOR

Plaats geen voorwerpen in de monitor en mors geen vloeibare stoffen zoals water in de monitor. Als dit per ongeluk toch gebeurt, moet u onmiddellijk de stekker van uw monitor uit het stopcontact halen en contact opnemen met uw dealer of met Iiyama. Als u de monitor gebruikt terwijl er zich een voorwerp in bevindt, kan dit brand, elektrische schokken of schade veroorzaken.

#### PLAATS DE MONITOR OP EEN VLAKE, STABIELE OPPERVLAK

De monitor kan, als hij valt of gevallen is, letsel veroorzaken.

#### GEBRUIK DE MONITOR NIET IN DE BUURT VAN WATER

Gebruik de monitor niet op een plaats waar er water op de monitor terecht kan komen. Dit kan brand of elektrische schokken veroorzaken.

#### GEBRUIK DE OPgegeven VOEDING

Zorg ervoor dat u de monitor alleen gebruikt met de opgegeven voeding. Gebruik van de onjuiste voeding zal defecten veroorzaken en kan brand of elektrische schokken tot gevolg hebben.

#### BESCHERM DE KABELS

Trek niet aan het stroomkabel of de signaalkabel. Zorg ervoor dat deze kabels niet worden geknikt en dat de monitor of andere zware voorwerpen niet op de kabels worden geplaatst. Als een kabel beschadigd is, kan dat brand of elektrische schokken tot gevolg hebben.

#### ONGUNSTIGE WEERSOMSTANDIGHEDEN

Het is raadzaam om de monitor niet te gebruiken tijdens zware storm. De herhaalde stroomonderbrekingen kunnen defecten veroorzaken. Het is ook raadzaam om tijdens deze omstandigheden de stekker niet aan te raken omdat dit elektrische schokken kan veroorzaken.

**PLAATSING**

Zet de monitor niet op een plaats waar plotselinge temperatuurschommelingen kunnen optreden, of in vochtige, stoffige of rokerige ruimten. Dit kan brand, elektrische shocken of schade veroorzaken. Vermijd ook ruimten waar de zon of ander licht rechtstreeks op de monitor kan schijnen.

**PLAATS DE MONITOR NIET OP EEN GEVAARLIJKE PLEK**

Als de monitor niet op een geschikte positie geplaatst is kan de monitor omvallen en letsel tot gevolg hebben. Zorg er ook voor dat er geen zware voorwerpen op de monitor geplaatst worden en zorg ervoor dat kinderen niet aan de kabels kunnen trekken en daardoor letsel oplopen.

**ZORG VOOR EEN GOEDE VENTILATIE**

Er zijn ventilatie-openingen aangebracht om te voorkomen dat de monitor oververhit raakt. Als de openingen worden afgedekt of als er een voorwerp in de buurt van de openingen wordt geplaatst kan brand ontstaan. Plaats de monitor in verband met de luchtcirculatie ten minste 10cm (4 inches) van de muur af. Bij het verwijderen van de monitorvoet kunnen de ventilatiesleuven aan de achterkant van de monitor worden geblokkeerd. Dit kan de monitor overhitten en brand of schade veroorzaken. Zorg voor voldoende ventilatie bij het verwijderen van de monitorvoet. Als u de monitor gebruikt terwijl deze achterover is gekanteld, op zijn zij ligt of ondersteboven staat, of als de monitor op vloerbedekking of een zachte ondergrond geplaatst wordt, kan ook schade ontstaan.

**HAAL DE STEKKERS LOS ALS U DE MONITOR VERPLAATST**

Zet de monitor uit en haal de stekker uit het stopcontact en zorg ervoor dat de signaal kabel niet aangesloten zijn als u de monitor verplaatst. Anders kan dit brand of elektrische shocken tot gevolg hebben.

**HAAL DE STEKKER UIT HET STOPCONTACT**

Om ongelukken te voorkomen is het raadzaam om de stekker van de monitor uit het stopcontact te halen als u de monitor lange tijd niet gebruikt.

**TREK AAN DE STEKKER, NIET AAN HET SNOER**

Om de stroom-adapter, netsnoer of signaalkabel te verwijderen dient u altijd aan de stekker zelf te trekken en nooit aan het snoer zelf. Dit zou brand en/of een elektrische schok kunnen veroorzaken.

**RAAK DE STEKKER NIET MET NATTE HANDEN AAN**

Het in of uit het stopcontact halen van de stekker met natte handen kan elektrische shocken veroorzaken.

**ALS U DE MONITOR OP UW COMPUTER PLAATST**

Zorg ervoor dat de computer sterk genoeg is om het gewicht van de monitor te dragen, dit kan schade aan uw computer veroorzaken.

**KIJK UIT VOOR UW HANDEN EN VINGERS!**

- Let erop dat uw vinger of hand niet bekneld raakt als u de hoogte of de hoek aanpast.
- Voorkom onherstelbare schade aan uw LCD-panel door te voorkomen dat u met uw vingers op het LCD-panel zelf drukt terwijl u de scherm-hoogte aanpast. Gebruik hiervoor de kunststof randen. (Geldt alleen voor in hoogte verstelbare monitor)

**OPMERKING AANGAANDE 24/7-GEBRUIK**

Dit product is niet specifiek ontworpen voor 24/7-gebruik onder alle denkbare omstandigheden.

**OPMERKING VOOR WANDMONTAGE**

Dit product is niet ontworpen voor toepassingen met digitale signage (elektronische uithangborden), zoals wandmontage.

**OVERIGE****ERGONOMISCHE AANBEVELINGEN**

Om vermoeide ogen te voorkomen, moet u de monitor niet gebruiken tegen een lichte achtergrond of in een donkere ruimte. Voor optimaal comfort moet u de monitor net onder het oogniveau plaatsen en moet de afstand tussen uw ogen en de monitor 40-60 cm zijn. Als u langere tijd achter de monitor zit is het raadzaam om 10 minuten per uur rust te nemen. Continue kijken naar het beeldscherm kan vermoeidheid van de ogen veroorzaken.

## SPECIALE OPMERKINGEN OVER LCD MONITOREN

De volgende verschijnselen zijn normaal en geven geen probleem aan:

### OPMERKING

- Als u de LCD-monitor voor de eerste keer aanzet, kan het voorkomen dat het beeld niet in het weergavegebied past van het type computer dat u gebruikt. In dat geval moet u de beeldpositie instellen.
- Het kan zijn dat de helderheid niet over het hele scherm gelijk is. Dit is afhankelijk van het patroon dat u voor het bureaublad gebruikt.
- Als gevolg van de aard van het LCD scherm is het mogelijk dat er een nabeeld van het vorige scherm blijft staan na verandering van het beeld, wanneer hetzelfde beeld enkele uren zichtbaar is. In dit geval wordt het scherm langzaam hersteld door het beeld te veranderen of de LCD voor enkele uren uit te zetten.

## KLANTENSERVICE

### OPMERKING

- Als u het apparaat voor onderhoud moet retourneren en u de originele verpakking niet meer hebt, moet u het apparaat niet in een andere verpakking versturen. Neem contact op met de dichtstbijzijnde iiyama vestiging of dealer voor advies of vervangende verpakking.

## REINIGING

### WAAR- SCHUWING

- Als er tijdens het schoonmaken voorwerpen of vloeistoffen in de monitor terecht komen, moet u onmiddellijk de stekker uit het stopcontact halen en contact opnemen met uw dealer of met iiyama.

### PAS OP

- Zet om veiligheidsredenen de monitor uit en haal de stekker uit het stopcontact, voordat u de monitor gaat reinigen.

### OPMERKING

- Zorg ervoor dat u de beschermlaag van het LCD scherm niet beschadigt door met een hard voorwerp te krabben of te wrijven.
- Gebruik nooit een van de volgende oplosmiddelen. Hiermee beschadigt u de behuizing en het LCD scherm.

|                              |                               |
|------------------------------|-------------------------------|
| Verdunner                    | Spray-reiniger                |
| Benzine                      | Was                           |
| Schurende reinigingsmiddelen | Zuur of alkalisch oplosmiddel |

- Als de behuizing gedurende een lange periode contact maakt met een product van rubber of plastic, kan dit de verf van de behuizing aantasten.

**BEHUIZING** Vlekken kunt u verwijderen met een doek die licht bevochtigd is met een mild, reinigend oplosmiddel. Veeg de behuizing vervolgens met een zachte droge doek af.

### LCD SCHERM

Periodiek reinigen met een zachte droge doek wordt aanbevolen.

Gebruik geen tissue papier etc. omdat deze het LCD scherm beschadigen.

# VOORDAT U DE MONITOR GEBRUIKT

## EIGENSCHAPPEN

- ◆ Ondersteunt resoluties tot 1920 × 1080
- ◆ Hoog contrast 1000:1 (Standaard), Verh. Contrast verrichting voorhanden / Helderheid 300cd/m<sup>2</sup> (Standaard)
- ◆ Snelle reactietijd van 4ms (Grijs tot Grijs)
- ◆ Blue Light Reducer
- ◆ Digital Character Smoothing
- ◆ Automatische instelling
- ◆ Stereo luidsprekers  
2 × 2W stereo luidsprekers
- ◆ Energiebeheer (voldoet aan VESA DPMS)
- ◆ Voldoet aan de VESA montagestandaard (100mm×100mm)
- ◆ Opening voor beveiliging

## DE INHOUD VAN HET PAKKET CONTROLEREN

De volgende accessoires bevinden zich in de verpakking. Controleer of deze allemaal aanwezig zijn. Als er iets ontbreekt of beschadigd is, gelieve u contact op te nemen met uw plaatselijke iiyama-dealer of de regionale iiyama-vestiging.

- Stroomkabel\*<sup>1</sup>
- HDMI-kabel
- USB-kabel\*<sup>2</sup>
- Monitorvoet-Basis met een schroef\*<sup>3</sup>
- Monitorvoet-Basis\*<sup>4</sup>
- Monitorvoet\*<sup>4</sup>
- Veiligheidsinstructies
- Snel-start-handleiding

### LET OP

\*<sup>1</sup> De classificatie van de stroomkabel die wordt geleverd in gebieden met 120V is 10A/125V. Als in uw regio een hogere spanning gebruikelijk is, dan moet een stroomkabel met een classificatie 10A/250V worden gebruikt. De garantie gaat echter verloren in geval van problemen of schade die veroorzaakt is door een stroomkabel die niet is geleverd door iiyama.

Gebruik een goedgekeurd stroomkabel groter of gelijk aan H05VVF, 3G, 0,75mm<sup>2</sup>.

\*<sup>2</sup> Bijgeleverd voor ProLite XUB2793HSU / ProLite XU2793HSU

\*<sup>3</sup> Bijgeleverd voor ProLite XUB2793HSU / ProLite XUB2793HS

\*<sup>4</sup> Bijgeleverd voor ProLite XU2793HSU / ProLite XU2793HS

## INSTALLATIE

### WAAR- SCHUWING

- Overtuig uzelf voordat u gaat installeren, dat de betreffende muur, plafond of bureaublad arm bestand is tegen het gewicht van de te installeren monitor met de te gebruiken beugel.
- Hoekaanpassingsbereik :  
20 graden naar boven en 5 graden naar beneden worden gedraaid

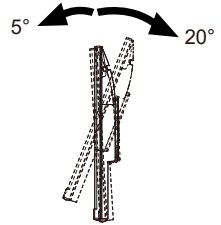

### < DISPLAY ARM OF BUREAU ARM STAND >

### WAAR- SCHUWING

Bij gebruik met de beeldschermarm of bureauarmstandaard, rekening houdend met de dikte van de montage tafel, draait u de M4-schroeven (4 stuks) vast met een lengte van "L" van 7mm om de monitor vast te zetten. Als u een langere schroef gebruikt kan dit een elektrische schok of schade veroorzaken, omdat deze in contact kan komen met de elektrische onderdelen in de monitor.

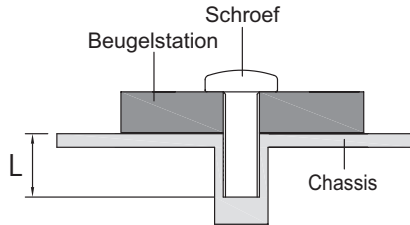



## [DE MONITOR ROTEREN]

### • ProLite XUB2793HSU / ProLite XUB2793HS

Het is ontworpen voor het gebruik in zowel landscape als portret modi.

Bij het roteren van het scherm naar de portret stand moet de video kaart het beeld kunnen roteren.

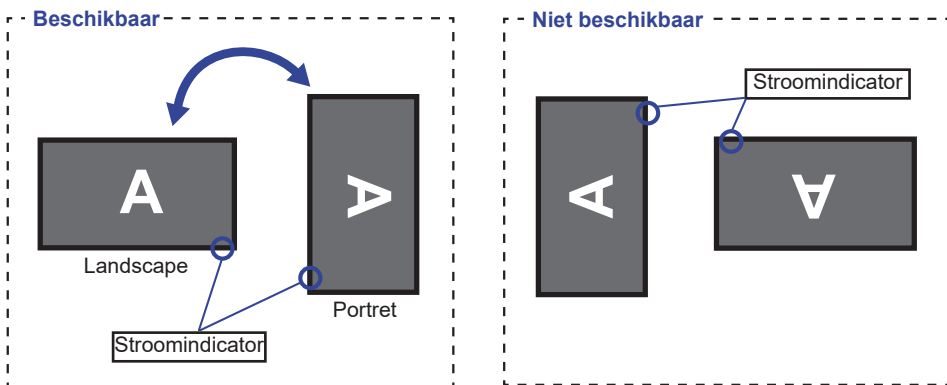

### Met Monitorvoet:

#### OPMERKING

- Stel de monitor in op de maximale hoogte voordat het paneel draait.
- Als u probeert het paneel gedwongen te draaien zonder de hoogte van het monitor aan te passen, kan dit schade aan het paneel of de monitorvoet veroorzaken.

### • ProLite XU2793HSU / ProLite XU2793HS

De monitor is zo ontworpen dat deze de landscape- stand gebruikt kan worden.

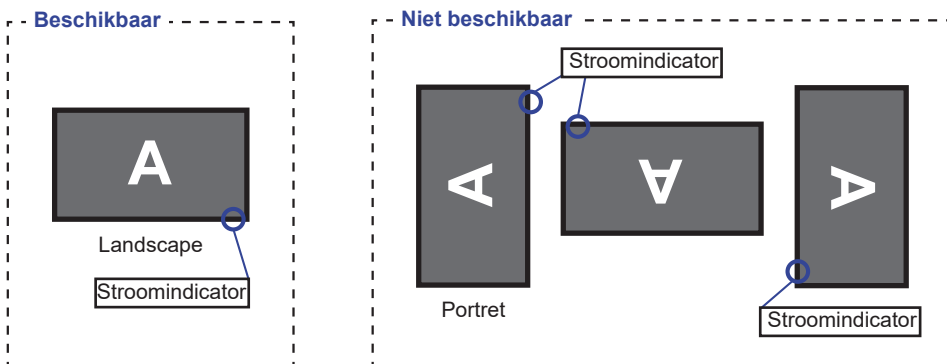

## INSTALLEREN EN VERWIJDEREN VAN DE VOET : ProLite XUB2793HSU / ProLite XUB2793HS

### LET OP

- Plaats de monitor op een stabiele ondergrond. De monitor kan letsel of schade veroorzaken als deze omvalt.
- Stoot niet tegen de monitor. Dit kan schade veroorzaken.
- Alvorens de voet te verwijderen, of te monteren, eerst de aansluitkabels verwijderen om elektrische schokken en/of schade te voorkomen.

### <Installatie>

- ① Plaats een zachte doek op tafel voordat u begint zodat de monitor niet kan worden bekrast. Leg de monitor plat op tafel met het beeldscherm naar beneden.
- ② Installeer de Monitorvoet-Basis zoals getoond op onderstaande foto.
- ③ Draai de 'vleugel-schroef' vast om de Monitorvoet-Basis aan de monitor te bevestigen.

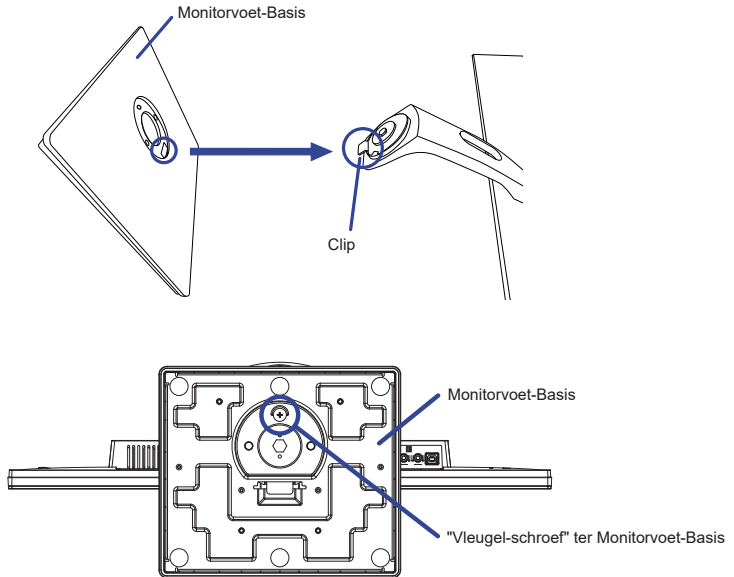

### <Verwijderen>

- ① Plaats een zachte doek op tafel voordat u begint zodat de monitor niet kan worden bekrast. Leg de monitor plat op tafel met het beeldscherm naar beneden.
- ② Draai de 'vleugel-schroef' los om de Monitorvoet-Basis van de monitor te verwijderen.

# INSTALLEREN EN VERWIJDEREN VAN DE VOET : ProLite XU2793HSU / ProLite XU2793HS

## LET OP

- Plaats de monitor op een stabiele ondergrond. De monitor kan letsel of schade veroorzaken als deze omvalt.
- Stoot niet tegen de monitor. Dit kan schade veroorzaken.
- Alvorens de voet te verwijderen, of te monteren, eerst de aansluitkabels verwijderen om elektrische schokken en/of schade te voorkomen.

## <Installatie>

- ① Plaats een zachte doek op tafel voordat u begint zodat de monitor niet kan worden bekrast. Leg de monitor plat op tafel met het beeldscherm naar beneden.
- ② Houd de monitor vast en duw de Monitorvoet. Met de meegeleverde schroeven en schroevendraaier vergrendelt u deze.
- ③ Schuif de Monitorvoet-basis in de Monitorvoet-kolom zoals op tekening getoond.

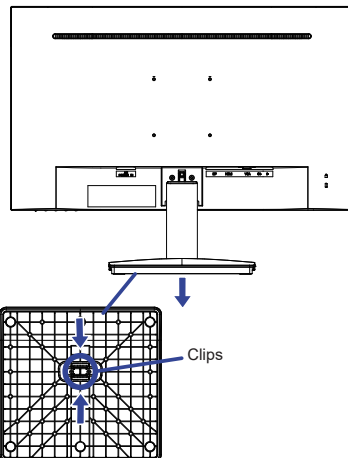
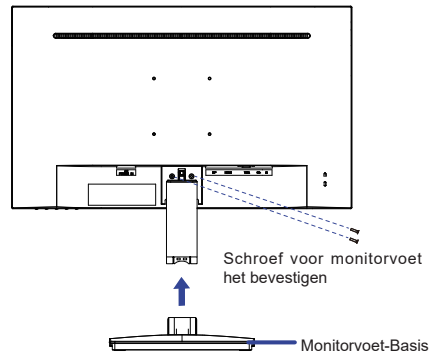
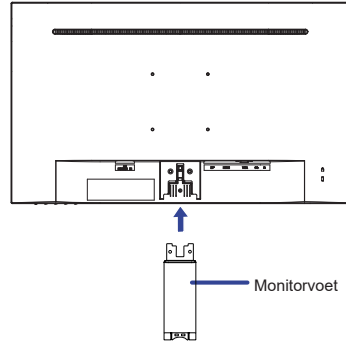

## <Verwijderen>

- ① Plaats een zachte doek op tafel voordat u begint zodat de monitor niet kan worden bekrast. Leg de monitor plat op tafel met het beeldscherm naar beneden.
- ② Houd de Clips naar binnen gedrukt om de Monitorvoet-Basis eruit te halen.
- ③ Verwijder de schroeven druk op de Clip aan de achterkant van de monitor om de Monitorvoet los te maken van de monitor te verwijderen.

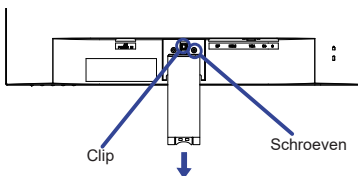



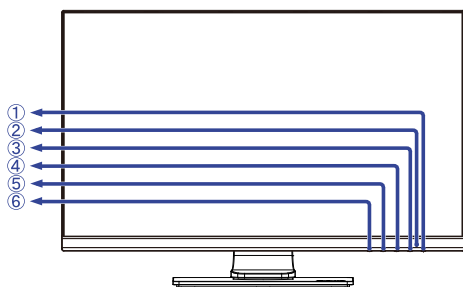

## BESTURINGSELEMENTEN EN AANSLUITINGEN : ProLite XUB2793HSU / ProLite XUB2793HS

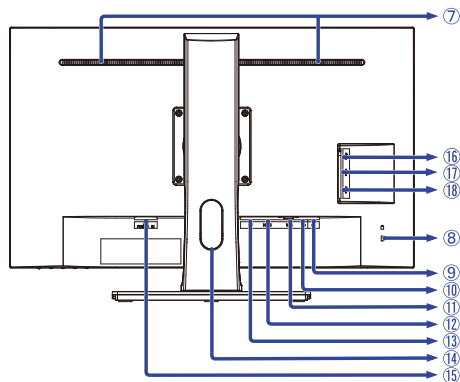

<Voorkant>



<Achterkant>

- ① Aan/uit knop (  )
- ② Stroomindicator
- ③ Menu-toets (MENU)
- ④ Omhoog / Volume (  /  )\*
- ⑤ Omlaag / ECO Mode (  /  )\*
- ⑥ Ingangsselectie / Sluiten toets (INPUT / EXIT)\*

⑦ Luidsprekers

⑧ Bevestiging voor veiligheidsslot

**OPMERKING** U kunt een veiligheidsslot en -kabel bevestigen zodat de monitor niet zonder uw toestemming kan worden verwijderd.

⑨ Koptelefoon-aansluiting (  )

⑩ Audio-aansluiting (  )

⑪ VGA-aansluiting (VGA)

⑫ HDMI-aansluiting (HDMI)

⑬ DisplayPort-aansluiting (DP)

⑭ Kabel-doorvoer opening

⑮ Stroomaansluiting (  : Wisselstroom) (AC POWER IN)

⑯ **ProLite XUB2793HSU:** USB(3,0)-DOWN-aansluiting (  5V, 900mA)

⑰ **ProLite XUB2793HSU:** USB(3,0)-DOWN-aansluiting (  5V, 900mA)

⑱ **ProLite XUB2793HSU:** USB(3,0)-UP-aansluiting (  )

\* U kunt de menu-items overslaan en direct een instelling bekijken en wijzigen.

## BESTURINGSELEMENTEN EN AANSLUITINGEN : ProLite XU2793HSU / ProLite XU2793HS

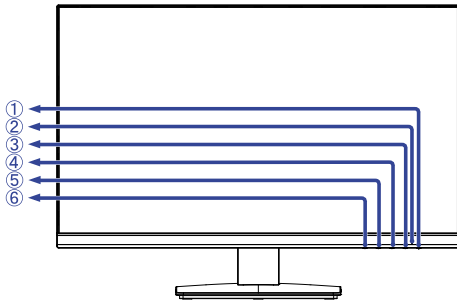

<Voorkant>

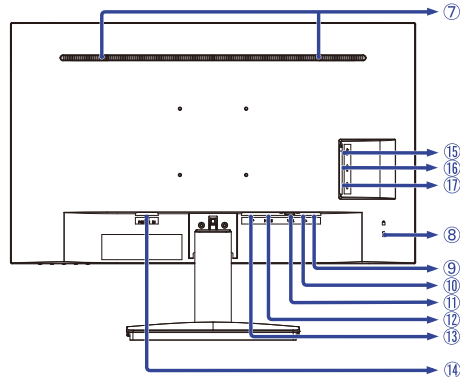

<Achterkant>

- ① Aan/uit knop (  )
- ② Stroomindicator
- ③ Menu-toets (MENU)
- ④ Omhoog / Volume (  /  )\*
- ⑤ Omlaag / ECO Mode (  /  )\*
- ⑥ Ingangsselectie / Sluiten toets (INPUT / EXIT)\*

⑦ Luidsprekers

⑧ Bevestiging voor veiligheidsslot

**OPMERKING** U kunt een veiligheidsslot en -kabel bevestigen zodat de monitor niet zonder uw toestemming kan worden verwijderd.

⑨ Koptelefoon-aansluiting (  )

⑩ Audio-aansluiting (  )

⑪ VGA-aansluiting (VGA)

⑫ HDMI-aansluiting (HDMI)

⑬ DisplayPort-aansluiting (DP)

⑭ Stroomaansluiting (  : Wisselstroom) (AC POWER IN)

⑮ **ProLite XU2793HSU**: USB(3,0)-DOWN-aansluiting (  5V, 900mA)

⑯ **ProLite XU2793HSU**: USB(3,0)-DOWN-aansluiting (  5V, 900mA)

⑰ **ProLite XU2793HSU**: USB(3,0)-UP-aansluiting (  )

\* U kunt de menu-items overslaan en direct een instelling bekijken en wijzigen.

## DE MONITOR AANSLUITEN : ProLite XUB2793HSU / ProLite XUB2793HS

- ① Controleer of zowel computer als monitor zijn uitgeschakeld.
- ② Sluit de computer aan op de monitor met de signaalkabel.
- ③ Sluit de monitor aan op de geluidskaart van de computer via de audiokabel als u gebruik wilt maken van de luidsprekers van de monitor.
- ④ Sluit de stroomkabel eerst op de monitor aan en vervolgens op de stroombron.
- ⑤ De monitor en computer kunnen nu aangezet worden.

### OPMERKING

- Zorg ervoor dat de gebouwinstallatie een installatieautomaat van 120/240V, 20A (maximum) heeft.
- De signaalkabel voor het aansluiten van computer en monitor kan verschillen, afhankelijk van het type computer. Een onjuiste verbinding kan zowel monitor als computer ernstig beschadigen. De bij de monitor geleverde kabel is voor een standaard aansluiting. Als een speciale kabel nodig is neemt u contact op met uw iiyama-dealer of plaatselijk iiyama-kantoor.
- Controleer of de schroeven aan beide uiteindes van de signaalkabel zijn vastgedraaid.
- Apparatuur van het type klasse I moet worden aangesloten op een geaard contact.
- Het stopcontact moet zich in de buurt van het apparaat bevinden en gemakkelijk toegankelijk zijn.
- Overmatige geluidsdruk van hoofdtelefoons kan gehoorbeschadiging veroorzaken.

[Voorbeeld van aansluiting]

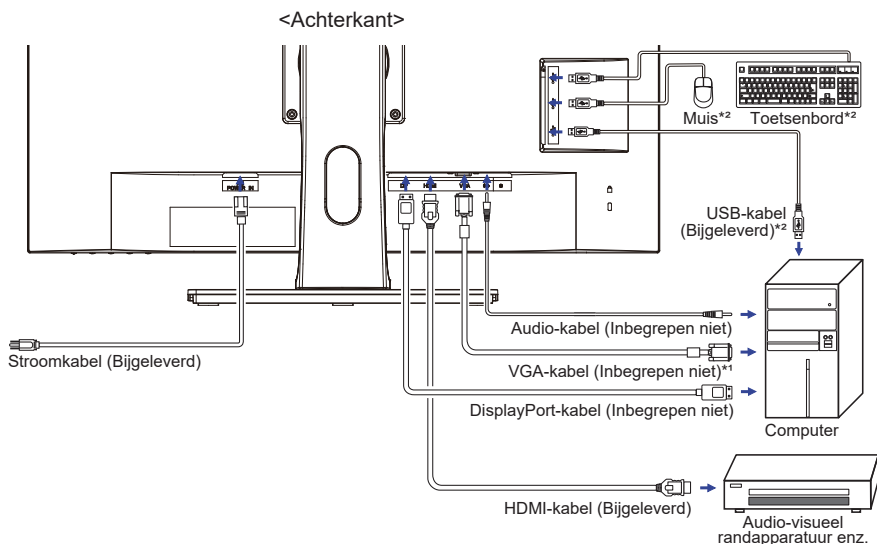

\*1 VGA-kabel wordt niet bij de monitor geleverd. Wanneer u een VGA-kabel van slechte kwaliteit gebruikt, kunnen elektromagnetische storingen optreden. Gelieve contact met de iiyama Support Centre in uw eigen land op te nemen, als u de monitor via de VGA- ingang wenst aan te sluiten.

\*2 Enkel beschikbaar voor ProLite XUB2793HSU.

### [ Verzamel kabels ]

Steek de kabels door het Kabel-doorvoer opening om ze te bundelen.

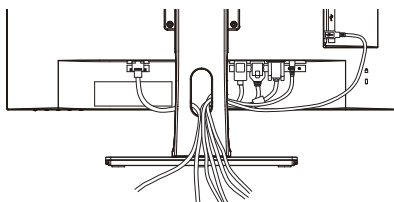

## DE MONITOR AANSLUITEN : ProLite XU2793HSU / ProLite XU2793HS

- ① Controleer of zowel computer als monitor zijn uitgeschakeld.
- ② Sluit de computer aan op de monitor met de signaalkabel.
- ③ Sluit de monitor aan op de geluidskaart van de computer via de audiokabel als u gebruik wilt maken van de luidsprekers van de monitor.
- ④ Sluit de stroomkabel eerst op de monitor aan en vervolgens op de stroombron.
- ⑤ De monitor en computer kunnen nu aangezet worden.

- OPMERKING**
- Zorg ervoor dat de gebouwinstallatie een installatieautomaat van 120/240V, 20A (maximum) heeft.
  - De signaalkabel voor het aansluiten van computer en monitor kan verschillen, afhankelijk van het type computer. Een onjuiste verbinding kan zowel monitor als computer ernstig beschadigen. De bij de monitor geleverde kabel is voor een standaard aansluiting. Als een speciale kabel nodig is neemt u contact op met uw iiyama-dealer of plaatselijk iiyama-kantoor.
  - Controleer of de schroeven aan beide uiteindes van de signaalkabel zijn vastgedraaid.
  - Apparatuur van het type klasse I moet worden aangesloten op een geaard contact.
  - Het stopcontact moet zich in de buurt van het apparaat bevinden en gemakkelijk toegankelijk zijn.
  - Overmatige geluidsdruk van hoofdtelefoons kan gehoorbeschadiging veroorzaken.

[Voorbeeld van aansluiting]

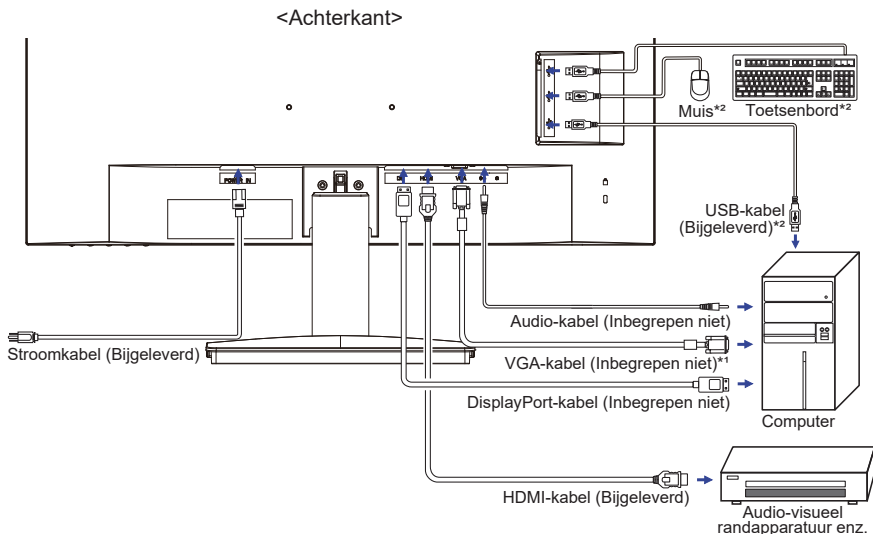

\*1VGA-kabel wordt niet bij de monitor geleverd. Wanneer u een VGA-kabel van slechte kwaliteit gebruikt, kunnen elektromagnetische storingen optreden. Gelieve contact met de iiyama Support Centre in uw eigen land op te nemen, als u de monitor via de VGA- ingang wenst aan te sluiten.

\*2 Enkel beschikbaar voor ProLite XU2793HSU.

## LOSKOPPELEN VAN UW MONITOR

- ① Controleer of zowel computer als monitor zijn uitgeschakeld.
- ② Koppel eerst de stroombron los en vervolgens de Stroomkabel van de monitor.
- ③ Koppel de audio-kabel los van de computer en de monitor.
- ④ Koppel de USB-kabel los van de computer en de monitor.
- ⑤ Koppel de signaalkabel los van de computer en de monitor.

## INSTELLING VAN DE COMPUTER

### ■ Signaaltiming

Verander de waarde in de gewenste signaaltiming zoals aangegeven op pagina 35: ONDERSTEUNENDE TIMING.



## INSTELLING VAN DE HOOGTE EN DE KIJKHOEK : ProLite XUB2793HSU / ProLite XUB2793HS

- Voor optimale kijk omstandigheden is het belangrijk om recht tegenover het scherm plaats te nemen en vervolgens de hoogte en hoek van het scherm naar persoonlijke voorkeur af te stellen.
- Houd het paneel zo dat de monitor niet kantelt als u de hoogte of de hoek van de monitor aanpast.
- De monitor kan maximaal 130mm de hoogte, 45° naar links en rechts, 20° naar boven en 5° naar beneden worden gedraaid.

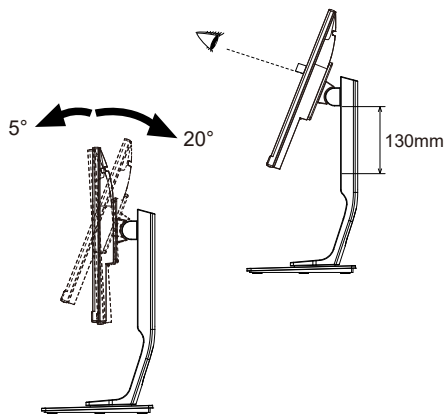

### OPMERKING

- Raak het LCD-scherm niet aan terwijl u de hoogte of de hoek aanpast. Hierdoor kan schade ontstaan of kan het LCD-scherm breken.
- Let erop dat uw vinger of hand niet bekneld raakt als u de hoogte of de hoek aanpast.
- Voorkom onherstelbare schade aan uw LCD-panel door te voorkomen dat u met uw vingers op het LCD-panel zelf drukt terwijl u de scherm-hoogte aanpast. Gebruik hiervoor de kunstof randen.

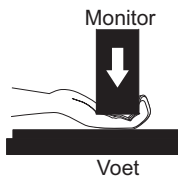
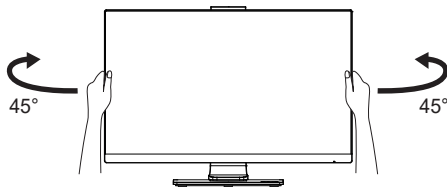

## DE KIJKHOEK AANPASSEN : ProLite XU2793HSU / ProLite XU2793HS

- Voor een optimale kijkervaring wordt aanbevolen recht op het beeldscherm te kijken.
- Houd de standaard vast zodat de monitor niet omvalt als u de kijkhoek aanpast.
- U kunt de monitor maximaal 21,5° naar boven en 3,5° naar beneden worden gedraaid.
- Om een gezonde en ontspannen lichaamshouding te hebben tijdens het gebruik van de monitor, wordt aanbevolen de hoek niet groter dan 10° te maken. Pas de hoek van de monitor naar wens aan.

### OPMERKING

- Raak het lcd-scherm niet aan als u de hoek verandert. U kunt dan het lcd-scherm beschadigen en het kan zelfs breken.
- Let goed op dat uw vingers niet klem raken als u de hoek verandert.

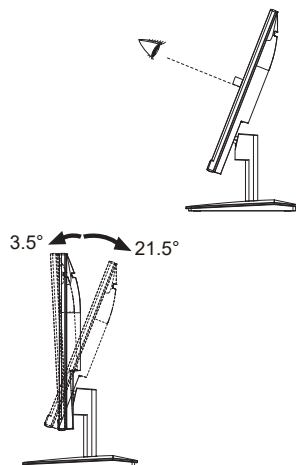

# DE MONITOR GEBRUIKEN

De iiyama LCD-monitor is voor het beste beeld ingesteld op de ONDERSTEUNENDE TIMING die op pagina 35 te zien is. U kunt het beeld zelf aanpassen via de knoppen zoals hieronder is aangegeven. Voor meer details, zie pagina 25 voor SCHERMAANPASSINGEN.

- 1 Druk op de MENU toets om de On Screen Display functie in te schakelen. Extra menu-items kunnen worden opgeroepen met de ◀ / ▶ toetsen.



- 2 Selecteer het menu-item met het pictogram van de gewenste aanpassing. Druk op de MENU toets. Gebruik vervolgens de ◀ / ▶ toetsen om het pictogram van de gewenste aanpassing te markeren.
- 3 Druk nogmaals op de MENU toets. Gebruik de ◀ / ▶ toetsen om de gewenste aanpassing of instelling te maken.
- 4 Druk op de EXIT toets om het menu te verlaten, en de gemaakte instellingen worden automatisch opgeslagen.

Wilt u bijvoorbeeld de verticale positie aanpassen, selecteer dan het menu-item Afbeelding aanpassen en druk vervolgens op de MENU toets. Selecteer vervolgens V. Positie met de ◀ / ▶ toetsen.

Een aanpassingspagina verschijnt nadat u op de MENU toets drukt. Gebruik vervolgens de ◀ / ▶ toetsen om de instelling van de verticale positie te veranderen. De verticale positie van het gehele beeldscherm verandert dan terwijl u dit doet.

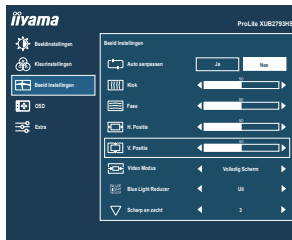

Druk tenslotte op de EXIT toets, waardoor het aanpassen stopt en de veranderingen in het geheugen worden opgeslagen.

## OPMERKING

- Als tijdens het aanpassen een tijdlang geen knop wordt ingedrukt, verdwijnt de OSD als de tijd die is ingesteld bij Time-out OSD is verstreken. Ook, kan de EXIT toets worden gebruikt om vorig menu terug te keren en de Vertoning Op scherm uit te zetten.
- Alle veranderingen worden automatisch in het geheugen opgeslagen als de OSD verdwijnt. Schakel niet de stroom uit als u het menu gebruikt.
- Aanpassingen voor H. / V. Positie, Klok en Fase worden voor elke signaaltiming opgeslagen. Met uitzondering van deze items, hebben alle andere items slechts één instelling die van toepassing is op alle signaaltimings.

# INHOUD VAN HET AANPASSINGSMENU



## Beeldinstellingen Picture Adjust

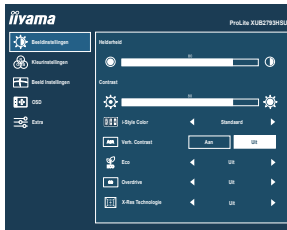

| Aanpassingsitem  | Probleem / Optie      | In te drukken toetsen  |
|--|-----------------------|--|
| Helderheid *1,2<br>Brightness  | Te donker             | ➡  |
|  | Te licht              | ⬅  |
| Contrast *1<br>Contrast  | Te vaag               | ➡  |
|  | Te intens             | ⬅  |
| i-Style Color *1,2,3<br>i-Style Color  | Uit<br>Off            | Valt terug naar de vooraf ingestelde kleurinstelling, niet naar de i-style instelling. |
|  | Standaard<br>Standard | Voor het algemene venstersmilieu en monitor standaard plaatsen.                        |
|  | Spel<br>Game          | Voor het spelmilieu van PC.  |
|  | Bioscoop<br>Cinema    | Voor film en videomilieu.  |
|  | Landschap<br>Scenery  | Voor het weergeven van beelden van landschappen.                                       |
|  | Tekst<br>Text         | Voor tekst het uitgeven en het bekijken in een tekstverwerkingsmilieu.                 |
| Verh. Contrast *1<br>Adv. Contrast   | Aan<br>On             | Vergroot contrast  |
|  | Uit<br>Off            | Normaal contrast   |
| <b>OPMERKING</b> Verh. Contrast en verbetert het contrast en verbetert ook de helderheid ten aanzien van het beeld.<br>Het aanpassen van Contrast, Helderheid, i-Style Color, Eco, Gamma en Kleurtemp. (Color Temp.) is niet mogelijk indien Verh. Contrast actief is. |                       |  |
| Eco *1<br>Eco  | Uit<br>Off            | Normale  |
|  | Modus1<br>Mode1       | Helderheid van back-light wordt verminderd.  |
|  | Modus2<br>Mode2       | Helderheid van back-light wordt meer verminderd dan Modus1.                            |
|  | Modus3<br>Mode3       | Helderheid van back-light wordt meer verminderd dan Modus2.                            |

## Direct



U kunt de menu-items overslaan en een optieschema rechtstreeks direct weergeven via de volgende toetsen.

- Eco: Druk op de toets als het menu niet is weergegeven.

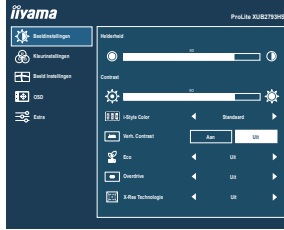

## Beeldinstellingen Picture Adjust



| Aanpassingsitem                       | Probleem / Optie  | In te drukken toetsen  |
|---------------------------------------|---|--|
| Overdrive *4<br>Overdrive             | Uit <b>Off</b> / 1 / 2 / 3 / 4 / 5<br>Het zal de grijze tijd van de niveaureactie van het LCD paneel verbeteren. Een hoger niveau resulteert in sneller de reactietijd. |   |
| X-Res Technologie<br>X-Res Technology | Uit <b>Off</b>  | Normal   |
|                                       | Zacht <b>Soft</b>   | Verbeterd de afbeelding qua vloeiende randen en inhoud-scherpte na vergroting.   |
|                                       | Gemiddeld <b>Middle</b>   | Versterkt verbetering t.o.v. "Zacht"-modus.  |
|                                       | Scherp <b>Hard</b>  | Versterkt verbetering t.o.v. "Gemiddeld"-modus.  |

\*1 De beschikbaarheid van elk item hangt af van welk item is geactiveerd. Zie pagina 25 Functie Correlatie Matrix voor meer informatie.

\*2 Pas de Helderheid als u het beeldscherm in een donkere kamer gebruikt en het scherm te licht is.

\*3 i-Style Color kan niet worden aangepast indien de Blue Light Reducer is ingeschakeld.

\*4 Wanneer Overdrive wordt geactiveerd, zal een of ander niveau van beeldbehoud worden veroorzaakt.



# Kleurinstellingen \*1

## Color Settings

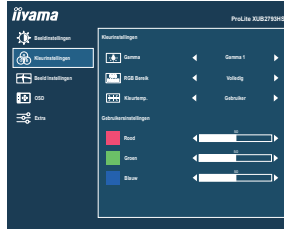

| Aanpassingsitem              | Probleem / Optie |             | In te drukken toetsen              |           |         |
|------------------------------|------------------|-------------|------------------------------------|-----------|---------|
| Gamma *2<br>Gamma            | Gamma 1          | Gamma 1     | Hoog contrast                      |           |         |
|                              | Gamma 2          | Gamma 2     | Normaal                            |           |         |
|                              | Gamma 3          | Gamma 3     | Donker                             |           |         |
| RGB Bereik<br>RGB Range      | Volledig         | Full        | Voor volledige kleurbereik signaal |           |         |
|                              | Beperkt          | Limited     | Voor beperkte kleurbereik signaal  |           |         |
| Kleurtemp. *2<br>Color Temp. | Gebruiker        | User        | Rood                               | Te weinig |         |
|                              |                  |             | Groen                              |           | Te veel |
|                              |                  |             | Blauw                              |           |         |
|                              | Koel             | Cool        | Koele kleur                        |           |         |
|                              | Normaal          | Normal      | Normale kleur                      |           |         |
| Warm                         | Warm             | Warme kleur |                                    |           |         |

\*1 Kleurinstellingen (Color Settings) kan niet worden aangepast indien de Blue Light Reducer is ingeschakeld.

\*2 De beschikbaarheid van elk item hangt af van welk item is geactiveerd. Zie pagina 25 Functie Correlatie Matrix voor meer informatie.

## Beeld Instellingen Image Settings

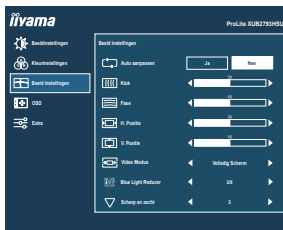

| Aanpassingsitem                                  | Probleem / Optie   |  | In te drukken toetsen |
|--|--|--|-----------------------|
| Auto aanpassen *1,2<br>Auto Adjust <b>Direct</b> | Ja <b>Yes</b>  | H. / V. Positie, Klok en Fase automatisch aanpassen. |                       |
|  | Neer <b>No</b>   | Terug naar menu.                                     |                       |
| Klok *2,3<br>Clock                               | <input type="checkbox"/> Te smal<br><input type="checkbox"/> Te breed  |  |                       |
| Fase *2,3<br>Phase                               | Om knipperende tekst of regels te corrigeren   |  |                       |
| H. Positie *2<br>Horizontal Position             | <input type="checkbox"/> Te veel naar links<br><input type="checkbox"/> Te veel naar rechts  |  |                       |
|  | <input type="checkbox"/> Te laag<br><input type="checkbox"/> Te hoog   |  |                       |
| Video Modus *4<br>Video Mode Adjust              | Volledig Scherm <b>Full</b>  | Volledig beeld weergave                              |                       |
|  | Beeldverhouding <b>Aspect</b>  | Expansie van beeld met behoud van aspect ratio.      |                       |
| Blue Light Reducer *5<br>Blue Light Reducer      | Uit <b>Off</b>   | Normaal  |                       |
|  | Modus 1 <b>Mode1</b>   | Blue Light is gereduceerd.                           |                       |
|  | Modus 2 <b>Mode1</b>   | Blue Light is meer gereduceerd dan Modus 1.          |                       |
| Scherp en zacht<br>Sharp and Soft                | 1 / 2 / 3 / 4 / 5 / 6  |  |                       |
|  | U kunt de beeldkwaliteit veranderen van 1 tot 6 (scherp tot zacht). Druk op de  toets om de beeldkwaliteit olopend te veranderen. Druk op de  toets om de beeldkwaliteit aflopend te veranderen. |  |                       |

\*1 Voor het beste resultaat gebruikt u de Auto aanpassen samen met het aanpassingspatroon. Zie pagina 26 voor SCHERMAANPASSINGEN.

\*2 Alleen analoge ingang.

\*3 Zie pagina 26 voor SCHERMAANPASSINGEN.

\*4 Wanneer de ingang van de videoresolutie 4:3, 5:4 of 16:10 is, kan het beeld weergegeven worden in het midden van het beeldscherm met een hoogte/breedteverhouding van 4:3, 5:4 of 16:10.

\*5 Blue Light Reducer kan niet worden ingeschakeld wanneer i-Style Color, Verh. Contrast of Eco reeds ingeschakeld zijn.

## Direct

U kunt de menu-items overslaan en een optieschema rechtstreeks direct weergeven via de volgende toetsen.

- Auto aanpassen: Druk op de ◀ toets en hou deze 1-2 seconden ingedrukt indien het OSD-menu niet (meer) zichtbaar is.



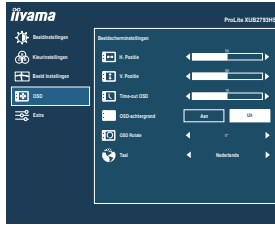

| Aanpassingsitem                       | Probleem / Optie  | In te drukken toetsen                          |          |            |
|---------------------------------------|---|--|----------|------------|
| H. Positie<br>OSD Horizontal Position | OSD staat te veel links<br>OSD staat te veel rechts                       | <br>   |          |            |
| V. Positie<br>OSD Vertical Position   | OSD staat te laag<br>OSD staat te hoog                                    | <br>   |          |            |
| Time-out OSD<br>OSD Time              | U kunt de tijdsduur van het OSD scherm instellen tussen 5 en 60 seconden. |  |          |            |
| OSD-achtergrond<br>OSD Background     | Aan <b>On</b>   | De achtergrond van OSD is transparant gemaakt. |          |            |
|                                       | Uit <b>Off</b>  | De achtergrond van OSD weer instellen.         |          |            |
| OSD Rotate *<br>OSD Rotate            | Draai de OSD.<br>0° (Normaal) / +90° (Draai naar rechts)                  | <br>   |          |            |
| Taal<br>Language                      | English   | Engels   | Česky    | Tsjechisch |
|                                       | Français  | Frans  | Italiano | Italiaans  |
|                                       | Deutsch   | Duits  | Русский  | Russisch   |
|                                       | Nederlands  | Nederlands                                     | 日本語      | Japans     |
|                                       | Polski  | Pools  |          |            |

\* Enkel beschikbaar voor ProLite XUB2793HSU / ProLite XUB2793HS.

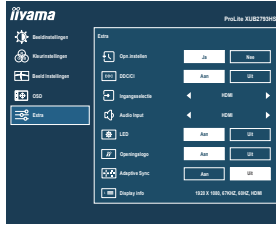

| Aanpassingsitem   | Probleem / Optie | In te drukken toetsen   |
|---|------------------|---|
| Opn.instellen<br>Reset  | Ja Yes           | Standaardwaarden worden hersteld.                                 |
|   | Nee No           | Terug naar menu.  |
| DDC/CI<br>DDC/CI  | Aan On           | DDC/CI is ingeschakeld.   |
|   | Uit Off          | DDC/CI is uitgeschakeld.  |
| Ingangselectie<br>Signal Select <b>Direct</b>   | Auto Auto        | Automatische ingang selector.                                     |
|   | VGA              | Selecteer de Analooog ingang.                                     |
|   | HDMI             | Selecteer de Digitaal (HDMI) ingang.                              |
|   | DisplayPort      | Selecteer de Digitaal (DisplayPort) ingang.                       |
| <b>OPMERKING</b> Auto zal automatisch geselecteerd worden indien slechts 1 signaalbron aanwezig is. Indien er meerdere signaalbronnen voorhanden zijn en u een van deze bronnen heeft geselecteerd, dan is de Auto-optie niet beschikbaar. Wanneer meerdere signaal ingangen worden gebruikt, kan het zijn dat de monitor na uitschakelen en weer inschakelen niet meer de laatst gebruikte ingang weergeeft. Dit kan enkel wanneer er een specifieke signaal ingang is geselecteerd. |                  |   |
| Audio Input *<br>Audio Input  | HDMI             | Selecteer de HDMI input.  |
|   | DisplayPort      | Selecteer de DisplayPort input.                                   |
|   | Line-In          | Selecteer de Line In input.                                       |
| LED<br>LED  | Aan On           | Aan/uit indicator-lampje is AAN.                                  |
|   | Uit Off          | Aan/uit indicator-lampje is UIT.                                  |
| <b>OPMERKING</b> Schakel de Aan/uit indicator uit als u last heeft van het licht.   |                  |   |
| Openingslogo<br>Opening Logo  | Aan On           | het iiyama-logo wordt getoond als de monitor wordt aangezet.      |
|   | Uit Off          | het iiyama-logo wordt niet getoond als de monitor wordt aangezet. |
| Adaptive Sync<br>Adaptive Sync  | Aan On           | Stel functie Adaptive Sync.                                       |
|   | Uit Off          | Adaptive Sync is uitgeschakeld.                                   |

\* Alleen beschikbaar bij gebruik van HDMI/DisplayPort.

## Direct

U kunt de menu-items overslaan en een optieschema rechtstreeks direct weergeven via de volgende toetsen.

- Ingangselectie: Druk op de INPUT toets indien het OSD-menu niet (meer) zichtbaar is.



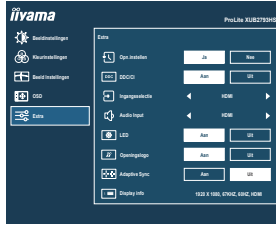



| Aanpassingsitem                             | Probleem / Optie   | In te drukken toetsen |
|---|--|-----------------------|
| <p>Display info<br/>Display Information</p> | <p>Geef informatie weer over het huidige invoersignaal van de grafische kaart van de computer.</p> <p><b>OPMERKING</b> Zie de handleiding van de grafische kaart voor meer informatie over het veranderen van resolutie en vernieuwingsfrequentie.</p> |                       |

## Direct

U kunt de menu-items overslaan en direct een instelling bekijken en wijzigen weergeven via de volgende toetsen.

- Volume: Druk op de ◀ toets als het menu niet is weergegeven.

| Aanpassingsitem | Probleem / Optie | In te drukken toetsen  |
|-----------------|------------------|--|
| Volume          | Te zacht         |  |
| Volume          | Te hard          |  |

- Geluid uit: Het aandringen en het houden van de ▶ toets 1-2 seconden als het menu niet is weergegeven.  
Geluid uit en Geluid aan worden veranderd door achter elkaar op de ▶ toets te drukken.

- Vergrendelings modus:

### <OSD>

Hou de MENU toets ingedrukt gedurende 5 seconden indien het OSD-menu niet (meer) zichtbaar is. Deze handeling zal de OSD-vergrending in/uitschakelen.

### <POWER>

Hou de INPUT toets ingedrukt gedurende 5 seconden indien het OSD-menu niet (meer) zichtbaar is. Deze handeling zal de POWER-vergrending in/uitschakelen.

## ■ Functie Correlatie Matrix

| Item geselecteerd<br>Item geactiveerd | Beeldinstellingen |            |               |                |     | Kleur Temp. |             |
|---------------------------------------|-------------------|------------|---------------|----------------|-----|-------------|-------------|
|                                       | Contrast          | Helderheid | i-Style Color | Verh. Contrast | Eco | Gamma       | Kleur Temp. |
| i-Style Color                         | –                 | –          | –             | –              | –   | –           | –           |
| Verh. Contrast                        | –                 | –          | –             | –              | –   | –           | –           |
| Eco                                   | ✓                 | –          | ✓             | ✓              | –   | ✓           | ✓           |

✓ : Beschikbaar

– : Niet beschikbaar

## SCHERMAANPASSINGEN

Pas het beeld aan door onderstaande procedure te volgen om het gewenste beeld te krijgen voor de Analoge ingang.

- De schermaanpassingen die in deze handleiding worden beschreven zijn ontworpen om de beeldpositie in te stellen en knipperingen of vaag beeld tot een minimum te beperken voor de specifieke computer die gebruikt wordt.
- De monitor is ontworpen voor de beste prestaties bij een resolutie van  $1920 \times 1080$ , en kan de beste prestaties niet leveren op resoluties van minder dan  $1920 \times 1080$  omdat het beeld dan automatisch uitgerekend wordt om op het volledige scherm te passen. Het wordt aanbevolen tijdens normaal gebruik een resolutie van  $1920 \times 1080$  te gebruiken.
- Tekst of regels worden vaag of onregelmatig qua dikte als het beeld wordt uitgerekend.
- Het is beter de beeldpositie en frequentie aan te passen via de besturing van de monitor, dan via software of hulpprogramma's op de computer.
- Voer de aanpassingen pas uit na een opwarmperiode van minstens dertig minuten.
- Extra aanpassingen kunnen na Auto installatie nodig zijn, afhankelijk van de resolutie en signaaltiming.
- De Auto installatie werkt niet altijd correct als een ander beeld dan het schermaanpassingspatroon wordt weergegeven. In dit geval zijn handmatige aanpassingen vereist.

Er zijn twee manieren om het scherm aan te passen. Eén manier is automatische aanpassing voor Positie, Klok en Fase. De andere manier is elke instelling handmatig aan te passen.

Voer de Auto installatie uit als de monitor wordt aangesloten op een nieuwe computer, of als de resolutie is veranderd. Als na Auto installatie het beeld knippert of wazig is, of als het beeld niet op het scherm past, zijn handmatige aanpassingen nodig. Beide aanpassingen moeten worden gemaakt met het schermaanpassingspatroon (Test.bmp) dat u van de website van Iiyama kunt halen (<http://www.iiyama.com>).

Pas het beeld aan door onderstaande procedure te volgen om het gewenste beeld te krijgen. Deze handleiding legt uit hoe u het beeld kunt aanpassen in Windows® OS.

- ① Geef het beeld weer op de optimale resolutie.
- ② Gebruik Test.bmp (schermaanpassingspatroon) als bureaubladachtergrond.

### OPMERKING

- Raadpleeg de betreffende documentatie om dit te doen.
- Stel de schermpositie in het dialoogvenster van de achtergrond in op gecentreerd.

### [Aanpassingspatroon]

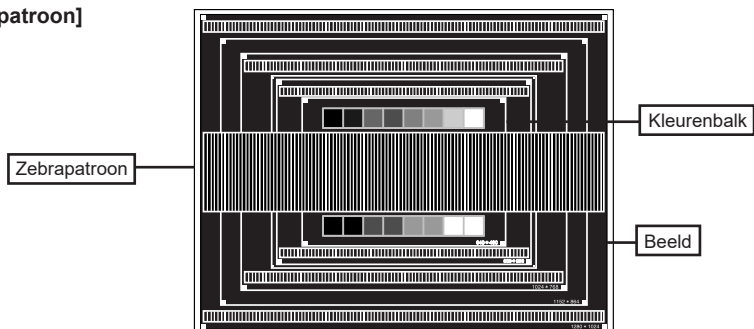

- ③ Het aandringen en het houden van de INPUT toets 2-3 seconden als het menu niet is weergegeven. (Auto configuratie)
- ④ Pas het beeld via onderstaande procedure handmatig aan als het beeld knippert of wazig is, of als het beeld niet op het scherm past na Auto configuratie.
- ⑤ Pas de V. Positie zodanig aan dat de boven- en onderkant van de afbeelding in het schermgebied past.

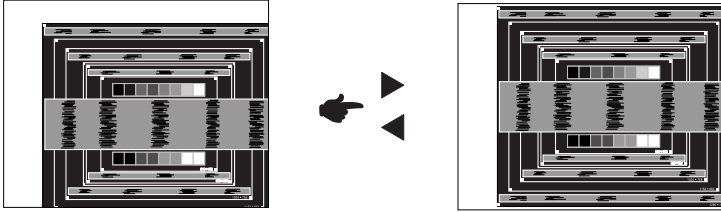

- ⑥ 1) Pas de H. Positie zodanig aan dat de rechterkant van de afbeelding naar de linkerrand van het schermgebied schuift.

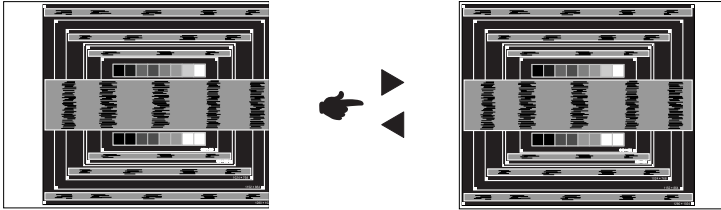

- 2) Rek door de Klok aan te passen de rechterkant van de afbeelding uit naar de rechterrands van het schermgebied.

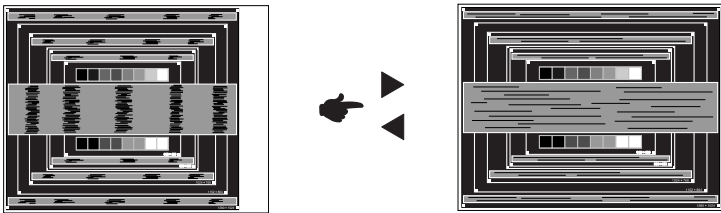

#### OPMERKING

- Als de linkerrand van van de afbeelding verschuift van de linkerrand van het schermgebied tijdens het aanpassen van de Klok, pas dan stappen 1) en 2) aan.
- Een andere wijze van gebruik van de Klok is om de verticale zigzaglijnen in het zebra patroon te corrigeren.
- Het beeld kan knipperen tijdens het aanpassen van de Klok, H. Positie en V. Positie.
- In het geval dat de afbeelding groter of kleiner is dan het schermgebied na het aanpassen van de Klok, herhaalt u de stappen vanaf ③.

- ⑦ Pas de Fase aan om horizontale golfruis, knippering of wazig beeld in het zebra patroon te corrigeren.

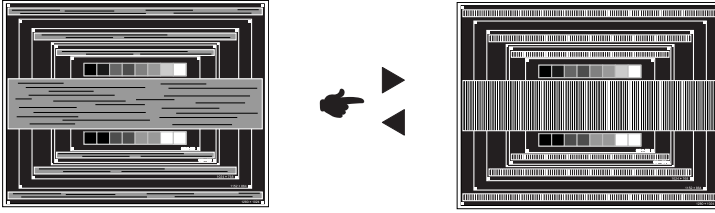

**OPMERKING**

- In het geval dat een deel van het scherm blijft knippen of wazig blijft, herhaalt u stappen ⑥ en ⑦ omdat de Klok wellicht niet correct is aangepast.
- Pas de H. Positie aan na de aanpassing van de Fase als de horizontale positie tijdens het aanpassen verschuift.

- ⑧ Pas de Helderheid en Kleur aan om het gewenste beeld te krijgen, maar doe dit pas nadat Klok en Fase zijn aangepast.

Herstel uw favoriete achtergrond.

## STANDBY FUNCTIE

De standbyfunctie van dit product voldoet aan de vereisten van VESA DPMS. Indien geactiveerd, vermindert het automatisch onnodige stroomconsumptie van de monitor als de computer niet gebruikt wordt.

Wilt u deze functie gebruiken, dan dient de monitor te worden aangesloten op een computer die voldoet aan VESA DPMS. De wijze waarop standby van de monitor functioneert wordt hieronder beschreven. De standbyfunctie, waaronder tijdstellingen, wordt ingesteld door het besturingssysteem. Kijk in de handleiding van het besturingssysteem over de instellingen hiervan.

### ■ Standbymodus

Als het videosignaal van de computer zijn uitgeschakeld, schakelt de monitor de Standbymodus in waardoor het stroomverbruik wordt beperkt tot minder dan 0,5W\*. Het scherm springt op zwart, en de stroomindicator wordt oranje. Als het toetsenbord of muis worden gebruikt verschijnt het beeld na enkele seconden weer uit de Standbymodus.

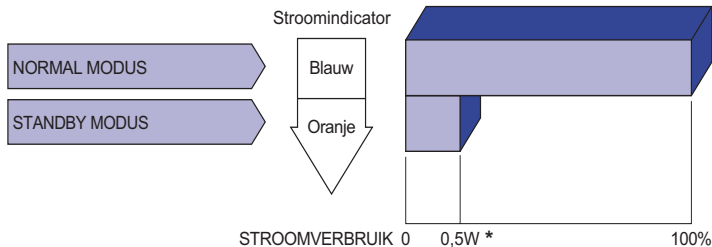

### \* ProLite XUB2793HSU / ProLite XU2793HSU :

Als er geen USB-randapparatuur en audio-video-apparaten zijn aangesloten.

**ProLite XUB2793HS / ProLite XU2793HS :** Als er geen audio-video-apparaten zijn aangesloten.

**OPMERKING** Zelfs in de standbymodus verbruikt de monitor electriciteit. Zet de monitor uit met de aan/uit-knop als deze niet wordt gebruikt, zoals 'snachts en in het weekend, om onnodig stroomverbruik tegen te gaan.



# PROBLEMEN OPLOSSEN

Als de monitor niet juist functioneert, moet u de onderstaande punten in de genoemde volgorde doornemen om te zien of een mogelijke oplossing wordt genoemd.

1. Verricht de afstellingen die staan beschreven in GEBRUIK VAN DE MONITOR, afhankelijk van het probleem dat u ondervindt. Als de monitor geen beeld geeft, zie punt 2.
2. Raadpleeg de volgende overzichten als u geen passend afstellingsonderdeel vindt in GEBRUIK VAN DE MONITOR of als het probleem aanhoudt.
3. Als u een probleem ondervindt dat niet in de overzichten wordt beschreven of als u het probleem niet aan de hand van de overzichten kunt oplossen, moet u de monitor niet langer gebruiken en moet u contact opnemen met uw dealer of met iiyama voor verdere assistentie.

## Probleem

## Controlepunt

- |   |  |
|---|--|
| ① Geen beeld.<br>(Stroomindicator licht niet op.)   | <input type="checkbox"/> Is het stroomkabel goed aangesloten?<br><input type="checkbox"/> Staat de Aan/uit knop op ON?<br><input type="checkbox"/> Staat er spanning op het stopcontact ? Controleer dit met een ander apparaat.   |
| (Stroomindicator is blauw.)                         | <input type="checkbox"/> Als de blanco schermbeveiliging actief is, moet u het toetsenbord of de muis aanraken.<br><input type="checkbox"/> Verhoog het Contrast en/of de Helderheid.<br><input type="checkbox"/> Is de computer ingeschakeld?<br><input type="checkbox"/> Is de signaalkabel goed aangesloten?<br><input type="checkbox"/> Valt de signaaltiming van de computer binnen de specificatie van de monitor? |
| (Stroomindicator is oranje.)                        | <input type="checkbox"/> Als de monitor in de Standbymodus staat, moet u het toetsenbord of de muis aanraken.<br><input type="checkbox"/> Is de computer ingeschakeld?<br><input type="checkbox"/> Is de signaalkabel goed aangesloten?<br><input type="checkbox"/> Valt de signaaltiming van de computer binnen de specificatie van de monitor?   |
| ② Het scherm is niet gesynchroniseerd.              | <input type="checkbox"/> Is de signaalkabel goed aangesloten?<br><input type="checkbox"/> Valt de signaaltiming van de computer binnen de specificatie van de monitor?   |
| ③ De schermpositie bevindt zich niet in het midden. | <input type="checkbox"/> Valt de signaaltiming van de computer binnen de specificatie van de monitor?  |
| ④ Het scherm is te helder of te donker.             | <input type="checkbox"/> Valt het video-uitgangsniveau van de computer binnen de specificatie van de monitor?  |
| ⑤ Het scherm trilt.                                 | <input type="checkbox"/> Valt het voltage binnen de specificatie van de monitor?<br><input type="checkbox"/> Valt de signaaltiming van de computer binnen de specificatie van de monitor?  |

## Probleem

## Controlepunt

- |  |   |
|--|---|
| ⑥ Geen geluid.                         | <input type="checkbox"/> De audio-apparatuur (computer enz.) staat AAN.<br><input type="checkbox"/> De audiokabel is op de juiste wijze aangesloten.<br><input type="checkbox"/> Zet het geluid harder.<br><input type="checkbox"/> De Mute-functie is UIT.<br><input type="checkbox"/> Het audio-uitvoerniveau van de audioapparatuur komt overeen met despecificaties van de monitor. |
| ⑦ Het geluid staat tehard of te zacht. | <input type="checkbox"/> Het audio-uitvoerniveau van de audioapparatuur komt overeen met despecificaties van de monitor.  |
| ⑧ Er is een vreemdgeluid te horen.     | <input type="checkbox"/> De audiokabel is op de juiste wijze aangesloten.   |

## RECYCLE-INFORMATIE

Voor betere milieubescherming te schikken gelieve uw monitor niet.

Gelieve te bezoeken onze website: [www.iiyama.com](http://www.iiyama.com) voor monitor recycling.

# BIJLAGE

Design en specificaties kunnen vooraf en zonder opgaaf van reden gewijzigd worden.

## SPECIFICATIES : ProLite XUB2793HSU-B4 / ProLite XUB2793HS-B4

| Modelnaam                            |                    | ProLite XUB2793HSU-B4  | ProLite XUB2793HS-B4 |
|--------------------------------------|--------------------|--|----------------------|
| Afmeting                             |                    | 27"  |                      |
| Lcd-scherm                           | Panel-technologie  | IPS Panel-technologie  |                      |
|                                      | Afmeting           | Diagonaal: 27" (68,5cm)  |                      |
|                                      | Pixelafstand       | 0,3114mm H × 0,3114mm V  |                      |
|                                      | Helderheid         | 300cd/m <sup>2</sup> (Standaard)   |                      |
|                                      | Contrastverhouding | 1000 : 1 (Standaard), Verh. Contrast verrichting voorhanden  |                      |
|                                      | Inkijkhoek         | Rechts / links: 89 graden elk, Omhoog / Omlaag: 89 graden elk (Standaard)  |                      |
|                                      | Reactietijd        | 4ms (Grijs tot Grijs)  |                      |
| Aantal kleuren                       |                    | Ongeveer 16,7M   |                      |
| Synchronisatiefrequentie             |                    | Analoog: Horizontaal: 30,0-83,0kHz, verticaal: 55-75Hz<br>Digitaal: Horizontaal: 30,0-85,0kHz, verticaal: 55-75Hz  |                      |
| Optimaal resolutie                   |                    | 1920 × 1080, 2,1 MegaPixels  |                      |
| Max. ondersteunende resolutie        |                    | VGA: 1920 × 1080, 60Hz<br>HDMI: 1920 × 1080, 75Hz<br>DisplayPort: 1920 × 1080, 75Hz  |                      |
| Ingangsaansluiting                   |                    | VGA, HDMI, DisplayPort   |                      |
| USB-versie                           |                    | USB3,0 (DC5V, 900mA)   | Geen                 |
| Aantal USB-poorten<br>Type connector |                    | 1 Upstream : B-serie<br>2 Downstream : A-serie   | Geen                 |
| Ingang synchronisatiesignaal         |                    | Aparte sync: TTL, Positief of Negatief   |                      |
| Ingang videosignaal                  |                    | Analoog: 0,7Vp-p (Standaard), 75Ω, Positief<br>Digitaal: HDMI, DisplayPort   |                      |
| Ingang audio-aansluiting             |                    | ø 3,5mm mini jack (Stereo)   |                      |
| Ingang audiosignaal                  |                    | Maximaal 1,0Vrms   |                      |
| Koptelefoon-aansluiting              |                    | ø 3,5mm mini jack (Stereo)   |                      |
| Luidsprekers                         |                    | 2W × 2 (stereo luidsprekers)   |                      |
| Maximum schermformaat                |                    | 597,9mm W × 336,3mm H / 23,5" W × 13,2" H  |                      |
| Stroombron                           |                    | 100-240VAC, 50/60Hz, 1,2A  |                      |
| Energieverbruik *                    |                    | 19W standaard, Standbymodus: 0,5W maximum  |                      |
| Afmetingen                           |                    | 612,0 × 416,0 - 546,0 × 230,0mm / 24,1 × 16,4 - 21,5 × 9,1" (B×H×D)  |                      |
| Gewicht                              |                    | 6,8kg / 15,0lbs  | 6,7kg / 14,8lbs      |
| Hoek                                 |                    | Kantelen : Omhoog: 20 graden, Omlaag: 5 graden<br>Draaien : Links / Rechts: 45 graden elk<br>Roteren : Met de klok mee / Tegen de klok in: 90 graden elk   |                      |
| Omgevingsvariabelen                  |                    | Gebruik:   Temperatuur       5 tot 35°C / 41 tot 95°F<br>Vochtigheidsgraad   10 tot 80% (geen condensatie)<br>Opslag:    Temperatuur       -20 tot 60°C / -4 tot 140°F<br>Vochtigheidsgraad   5 tot 85% (geen condensatie) |                      |
| Goedkeuringen                        |                    | CE, UKCA, TÜV-Bauart, VCCI, PSE, EAC   |                      |

**OPMERKING** \* Als er geen USB-randapparatuur en audio-video-apparaten zijn aangesloten.

## SPECIFICATIES : ProLite XU2793HSU-B4 / ProLite XU2793HS-B4

|                                      |   |   |  |
|--------------------------------------|---|---|--|
| Modelnaam                            | ProLite XU2793HSU-B4  | ProLite XU2793HS-B4   |  |
| Afmeting Categorie                   | 27"   |   |  |
| Lcd-scherm                           | Panel-technologie   | IPS Panel-technologie   |  |
|                                      | Afmeting  | Diagonaal: 27" (68,5cm)   |  |
|                                      | Pixelafstand  | 0,3114mm H × 0,3114mm V   |  |
|                                      | Helderheid  | 300cd/m <sup>2</sup> (Standaard)  |  |
|                                      | Contrastverhouding  | 1000 : 1 (Standaard), Verh. Contrast verrichting voorhanden               |  |
|                                      | Inkijkhoek  | Rechts / links: 89 graden elk, Omhoog / Omlaag: 89 graden elk (Standaard) |  |
|                                      | Reactietijd   | 4ms (Grijs tot Grijs)   |  |
| Aantal kleuren                       | Ongeveer 16,7M  |   |  |
| Synchronisatiefrequentie             | Analoog: Horizontaal: 30,0-83,0kHz, verticaal: 55-75Hz<br>Digitaal: Horizontaal: 30,0-85,0kHz, verticaal: 55-75Hz |   |  |
| Optimaal resolutie                   | 1920 × 1080, 2,1 MegaPixels   |   |  |
| Max. ondersteunende resolutie        | VGA: 1920 × 1080, 60Hz<br>HDMI: 1920 × 1080, 75Hz<br>DisplayPort: 1920 × 1080, 75Hz                               |   |  |
| Ingangsaansluiting                   | VGA, HDMI, DisplayPort  |   |  |
| USB-versie                           | USB3,0 (DC5V, 900mA)  | Geen  |  |
| Aantal USB-poorten<br>Type connector | 1 Upstream : B-serie<br>2 Downstream : A-serie  | Geen  |  |
| Ingang synchronisatiesignaal         | Aparte sync: TTL, Positief of Negatief  |   |  |
| Ingang videosignaal                  | Analoog: 0,7Vp-p (Standaard), 75Ω, Positief<br>Digitaal: HDMI, DisplayPort  |   |  |
| Ingang audio-aansluiting             | ø 3,5mm mini jack (Stereo)  |   |  |
| Ingang audiosignaal                  | Maximaal 1,0Vrms  |   |  |
| Koptelefoon-aansluiting              | ø 3,5mm mini jack (Stereo)  |   |  |
| Luidsprekers                         | 2W × 2 (stereo luidsprekers)  |   |  |
| Maximum schermformaat                | 597,9mm W × 336,3mm H / 23,5" W × 13,2" H   |   |  |
| Stroombron                           | 100-240VAC, 50/60Hz, 1,2A   |   |  |
| Energieverbruik *                    | 19W standaard, Standbymodus: 0,5W maximum   |   |  |
| Afmetingen                           | 612,0 × 479,5 × 236,0mm / 24,1 × 18,9 × 9,3" (B×H×D)  |   |  |
| Gewicht                              | 4,6kg / 10,2lbs   | 4,5kg / 10,0lbs   |  |
| Kantelhoek                           | Omhoog: 21,5 graden, Omlaag: 3,5 graden   |   |  |
| Omgevingsvariabelen                  | Gebruik:   Temperatuur  | 5 tot 35°C / 41 tot 95°F  |  |
|                                      | Vochtigheidsgraad   | 10 tot 80% (geen condensatie)   |  |
|                                      | Opslag:    Temperatuur  | -20 tot 60°C / -4 tot 140°F   |  |
|                                      | Vochtigheidsgraad   | 5 tot 85% (geen condensatie)  |  |
| Goedkeuringen                        | CE, UKCA, TÜV-Bauart, VCCI, PSE, EAC  |   |  |

**OPMERKING** \* Als er geen USB-randapparatuur en audio-video-apparaten zijn aangesloten.

## AFMETINGEN : ProLite XUB2793HSU / ProLite XUB2793HS

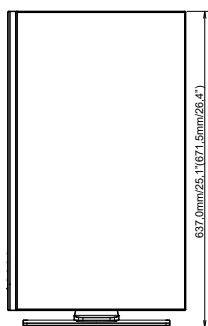
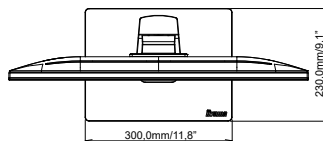
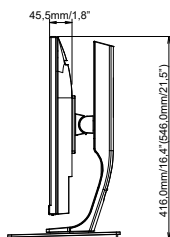
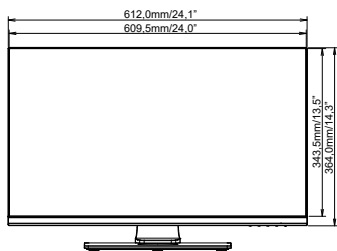

( ) : Maximum instellingsbereik

NEDERLANDS

## AFMETINGEN : ProLite XU2793HSU / ProLite XU2793HS

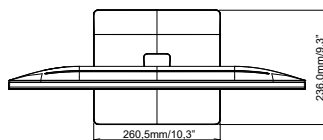
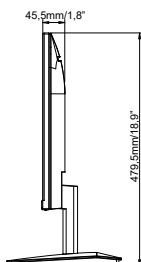
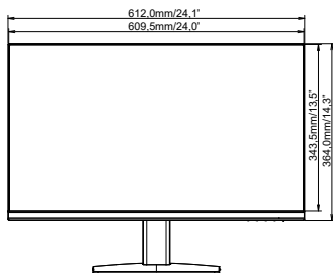

## ONDERSTEUNENDE TIMING

| Videomodus  | Horizontale frequentie | Verticale frequentie | Puntklok   |
|-------------|------------------------|----------------------|------------|
| 640 × 480   | 31,469kHz              | 59,940Hz             | 25,175MHz  |
|             | 37,500kHz              | 75,000Hz             | 31,500MHz  |
| 800 × 600   | 37,879kHz              | 60,317Hz             | 40,000MHz  |
|             | 46,875kHz              | 75,000Hz             | 49,500MHz  |
| 1024 × 768  | 48,363kHz              | 60,004Hz             | 65,000MHz  |
|             | 60,023kHz              | 75,029Hz             | 78,750MHz  |
| 1280 × 1024 | 63,981kHz              | 60,020Hz             | 108,000MHz |
|             | 79,976kHz              | 75,025Hz             | 135,000MHz |
| 1680 × 1050 | 65,290kHz              | 60,000Hz             | 146,250MHz |
| 1920 × 1080 | 67,500kHz              | 60,000Hz             | 148,500MHz |
|             | 83,890kHz              | 74,970Hz             | 174,500MHz |

\* Alleen HDMI/DisplayPort ingang.