

РУКОВОДСТВО ПОЛЬЗОВАТЕЛЯ

ProLite

LCD Monitor

ProLite LH5050UHS
ProLite LH5550UHS
ProLite LH6550UHS

Благодарим вас за выбор ЖК-монитора IIYAMA.
Советуем перед установкой и включением этого монитора внимательно прочитать это краткое, но обстоятельное руководство. Сохраните это руководство в надежном месте на случай, если в будущем вам понадобится что-либо уточнить.

РУССКИЙ

Аттестованный сетевой кабель должен быть использован вместе с этим монитором. Вы должны поступать совместно всем важным в вашей стране примечания касательно установки и/или требований по оборудованию. Аттестованный сетевой кабель не слабее обычного полихлорвиниловый гибкого шнура в соответствии с IEC 60227 (обозначение H05VV-F 3G 0,75мм² или H05VVH2-F2 3G 0,75мм²) должен быть использован. Как альтернатива может быть использован гибкий шнур с синтетического каучука согласно IEC 60245 (обозначение H05RR-F 3G 0,75мм²)

Этот монитор является офисным оборудованием.

Информация импортера: Марвел КТ

107061, Москва, пл. Преображенская, д. 8, этаж 27, пом. LXXXVI

Год производства: См. бое число ("X") серийного номера продукта.

(Серийный номер: xxxxxXxxxxxxxx)

"X" это 0-9. 0-9 означает 2010-2019. (~2019/12/31)

"X" это 0-9. 0-9 означает 2020-2029. (2020/1/1~)

Тип монитора: ЖК-монитор

Модель: PL5050, PL5550, PL6550

Страна изготовления: КИТАЙ

- Мы оставляем за собой право вносить изменения в технические характеристики без предварительного уведомления.
- Все торговые марки, используемые в руководстве пользователя, являются собственностью их владельцев.

СОДЕРЖАНИЕ

ИНСТРУКЦИИ ПО БЕЗОПАСНОСТИ	1
МЕРЫ ПРЕДОСТОРОЖНОСТИ	1
СПЕЦИАЛЬНЫЕ ПРИМЕЧАНИЯ ДЛЯ ЖК-МОНИТОРОВ	3
ОБСЛУЖИВАНИЕ ПОКУПАТЕЛЯ	5
ОЧИСТКА	5
ДО НАЧАЛА РАБОТЫ С МОНИТОРОМ	6
ХАРАКТЕРИСТИКИ	6
ПРИНАДЛЕЖНОСТИ	6
РАСПАКОВКА	7
ОРГАНЫ УПРАВЛЕНИЯ И РАЗЪЕМЫ : МОНИТОРА	8
УСТАНОВКА	10
ОРГАНЫ УПРАВЛЕНИЯ И РАЗЪЕМЫ :	
Пульт дистанционного управления	12
УСТАНОВКА ПУЛЬТА ДИСТАНЦИОННОГО УПРАВЛЕНИЯ	13
ОСНОВНАЯ ОПЕРАЦИЯ	14
ПОДКЛЮЧЕНИЕ МОНИТОРА	17
УСТАНОВКА КОМПЬЮТЕРА	21
РАБОТА С МОНИТОРОМ	22
СОДЕРЖАНИЕ МЕНЮ НАСТРОЕК	24
ФУНКЦИЯ УПРАВЛЕНИЯ ЭНЕРГОПОТРЕБЛЕНИЕМ	35
УСТРАНЕНИЕ НЕИСПРАВНОСТЕЙ	36
ИНФОРМАЦИЯ ОБ УТИЛИЗАЦИИ	37
ПРИЛОЖЕНИЕ	38
СПЕЦИФИКАЦИИ : ProLite LH5050UHS	38
СПЕЦИФИКАЦИИ : ProLite LH5550UHS	39
СПЕЦИФИКАЦИИ : ProLite LH6550UHS	40
РАЗМЕРЫ : ProLite LH5050UHS	41
РАЗМЕРЫ : ProLite LH5550UHS	41
РАЗМЕРЫ : ProLite LH6550UHS	42
ПОДДЕРЖ. РЕЖИМЫ СИНХРОНИЗАЦИИ	43

ИНСТРУКЦИИ ПО БЕЗОПАСНОСТИ

МЕРЫ ПРЕДОСТОРОЖНОСТИ

ВНИМАНИЕ !

ВЫКЛЮЧИТЕ МОНИТОР, ЕСЛИ ЧУВСТВУЕТЕ, ЧТО ОН НЕ В ПОРЯДКЕ

Если вы заметите какие либо ненормальные явления, например, появление дыма, странные звуки или запахи, немедленно выключите монитор из сети и свяжитесь со своим дилером или сервисным центром iiyama. Дальнейшее использование монитора может быть опасным из за возможного возгорания или поражения электротоком.

НИКОГДА НЕ СНИМАЙТЕ КОРПУС

Внутри монитора находятся цепи высокого напряжения. Снятие корпуса может привести к возгоранию или поражению электротоком.

НЕ ВСТАВЛЯЙТЕ НИКАКИЕ ПРЕДМЕТЫ В МОНИТОР

Не вставляйте никакие твердые предметы в монитор и не проливайте на него жидкости, например, воду. Если все таки нечто подобное произошло, немедленно выключите монитор из сети и свяжитесь со своим дилером или сервисным центром iiyama. Использование монитора с каким то предметом внутри может привести к возгоранию, поражению электротоком или повреждению монитора.

УСТАНАВЛИВАЙТЕ МОНИТОР НА РОВНОЙ УСТОЙЧИВОЙ ПОВЕРХНОСТИ

При падении монитор может травмировать вас.

НЕ УСТАНАВЛИВАЙТЕ МОНИТОР ОКОЛО ВОДЫ

Не устанавливайте монитор в местах, где на него может пролиться вода или он может быть обрызган, т.к. это может привести к возгоранию или поражению электротоком.

ПОДКЛЮЧАЙТЕ МОНИТОР ТОЛЬКО К УСТАНОВЛЕННЫМ ИСТОЧНИКАМ ЭНЕРГИИ

Подключайте монитор только к установленным источникам энергии. Использование несоответствующего напряжения может вызвать нарушение нормальной работы и привести к возгоранию или поражению электротоком.

ЗАЩИТА КАБЕЛЕЙ

Не натягивайте и не изгибайте сетевой шнур питания и сигнальный кабель. Не ставьте монитор или какой-нибудь другой тяжелый предмет на кабели. При повреждении кабели могут вызвать возгорание или поражение электротоком.

НЕБЛАГОПРИЯТНЫЕ ПОГОДНЫЕ УСЛОВИЯ

Рекомендуется не эксплуатировать монитор во время сильной грозы, поскольку продолжительные перерывы в энергоснабжении могут вызвать нарушение нормальной работы. Не рекомендуется дотрагиваться до кабельной вилки в таких условиях, т.к. это может привести к поражению электротоком.

ПРЕДУПРЕЖДЕНИЕ

МЕСТО УСТАНОВКИ

Не устанавливайте монитор в местах, где возможны внезапные скачки температуры, во влажных, запыленных, прокуренных помещениях, т.к. это может привести к возгоранию, поражению электротоком или повреждению монитора. Следует также избегать воздействия прямых солнечных лучей.

НЕ УСТАНАВЛИВАЙТЕ МОНИТОР В ОПАСНЫХ МЕСТАХ

При несоответствующем местоположении монитор может упасть и причинить травму. Не следует также ставить на монитор тяжелые предметы; все кабели должны быть проложены так, чтобы дети не могли потянуть за них и причинить себе травму.

ОБЕСПЕЧЬТЕ ХОРОШУЮ ВЕНТИЛЯЦИЮ

Вентиляционные отверстия защищают монитора от перегрева. Закрытие отверстий может вызвать возгорание. Для обеспечения циркуляции воздуха установите монитор на расстоянии как минимум 10 см (или 4 дюймов) от стен. Эксплуатация монитора на боку, задней стороне, вверх основанием, на ковре или мягком материале может привести к его повреждению.

ОТКЛЮЧАЙТЕ КАБЕЛИ, КОГДА ВЫ ПЕРЕМЕЩАЕТЕ МОНИТОР

Когда вы перемещаете монитор, выключите сетевой выключатель, выньте вилку из сетевой розетки и отключите сигнальные кабели. Если вы не отключите их, это может привести к возгоранию или поражению электротоком. Рекомендуется перемещать монитор вдвоем.

ОТКЛЮЧАЙТЕ МОНИТОР ОТ СЕТИ

Если монитор не используется в течение длительного времени, рекомендуется отключать его от сетевой розетки во избежание возможных неприятностей.

ПРИ ОТКЛЮЧЕНИИ ДЕРЖИТЕ ЗА ВИЛКУ

При отключении сетевого шнура или сигнального кабеля тяните за вилку или разъем. Никогда не тяните за кабель, это может привести к возгоранию или поражению электротоком.

НЕ ТРОГАЙТЕ РАЗЪЕМ МОКРЫМИ РУКАМИ

Включение или отключение вилки (разъема) мокрыми руками может привести к поражению электротоком.

ЕСЛИ ВЫ УСТАНАВЛИВАЕТЕ МОНИТОР НА КОМПЬЮТЕР

Убедитесь, что компьютер достаточно прочен, чтобы удержать вес монитора, в противном случае, вы можете повредить компьютер.

ПРОЧИЕ РЕКОМЕНДАЦИИ

ЭРГОНОМИЧЕСКИЕ

Для избежания усталости глаз, не работайте на мониторе с очень ярким фоном или в темной комнате. При работе с монитором в течение длительного времени рекомендуется делать десятиминутные перерывы после каждого часа работы. Для оптимально комфортных визуальных условий монитор должен находиться ниже уровня глаз и на расстоянии 40–60 см (16–24") от глаз.

СПЕЦИАЛЬНЫЕ ПРИМЕЧАНИЯ ДЛЯ ЖК-МОНИТОРОВ

- Описанные ниже явления обычны для ЖК-мониторов и не говорят о какой либо неисправности.

ИНФО

- Когда вы впервые включаете ЖК-монитор, то, в зависимости от типа компьютера, картинка может не уместиться в области отображения дисплея. В подобном случае придется подстроить расположение картинки, переместив ее в соответствующее положение.
 - В зависимости от используемого вами шаблона рабочего стола, вы можете заметить на экране неоднородности яркости.
 - Из-за физической природы подсветки, при первоначальном использовании экран может мерцать. Выключите питание а затем включите его снова – мерцание должно исчезнуть.
- Данный ЖК-дисплей не предназначен для установки вне помещений.
 - Этот ЖК-дисплей не предназначен для установки экраном вверх.
 - Качество изображения может ухудшиться при использовании кабеля большей длины, чем кабель из комплекта поставки. Также, при использовании кабеля длиной более 3 м, может быть нарушена работа сенсорного интерфейса.

ПОДТВЕРЖДЕНИЕ РЕЖИМОВ ИСПОЛЬЗОВАНИЯ

Оптимальное время использования данного оборудования — 24 часа в сутки
Дисплей может использоваться в приложениях, требующих горизонтального/вертикального размещения, не доступны в настольном варианте.

ОСТАТОЧНОЕ ИЗОБРАЖЕНИЕ

Мы напоминаем, что все ЖК-экраны могут быть подвержены такому явлению, как выгорание или остаточное изображение. Такой эффект может возникать в случае, если на дисплее в течение длительного времени демонстрировались статичные изображения. Остаточные изображения ЖК-дисплеев — явление непостоянное, но демонстрации неподвижных изображений в течение длительного времени следует избегать.

Для устранения такого изображения выключите монитор на время, в течение которого на экране демонстрировалось предыдущее изображение. Если оно отображалось на экране в течение одного часа, и остаточное изображение появилось, рекомендуется выключить монитор на один час.

На всех широкоформатных дисплеях специалисты компании iiyama рекомендуют демонстрировать движущиеся изображения и использовать динамическую экранную заставку, включающуюся через регулярные промежутки времени при простое дисплея. Также можно отключать монитор, если он не используется.

Кроме того, снизить риск возникновения остаточного изображения можно с помощью функции FAN-on (при ее наличии), а также настроек Low Backlight (снижение яркости подсветки) и Low Brightness (снижение яркости изображения).

ДЛИТЕЛЬНОЕ ИСПОЛЬЗОВАНИЕ ДИСПЛЕЯ В ОБЩЕСТВЕННЫХ МЕСТАХ

■ Появление остаточного изображения на ЖК-панели

Если на экране в течение нескольких часов демонстрируется статическое изображение, то вблизи электрода ЖК-дисплея накапливается остаточный электрический заряд, который является причиной возникновения следов первоначального изображения (эффект остаточного изображения).

Эффект остаточного изображения не является постоянным. Вместе с тем, при демонстрации статичного изображения в течение длительного времени в ЖК-дисплее будут накапливаться ионные примеси в границах изображения, и это явление может иметь постоянный эффект.

■ Рекомендации

Во избежание выгорания экрана и в целях увеличения срока службы дисплея мы рекомендуем следующее.

1. Избегайте демонстрации статичных изображений в течение длительного времени, непрерывно и циклически меняйте статические изображения.
2. Отключайте монитор, если он не используется, с помощью пульта дистанционного управления, а также функций Power Management (управления питанием) или Schedule (задания графика работы).
3. Если монитор установлен в условиях повышенной температуры или в замкнутом пространстве, используйте функции Cooling Fan (вентилятор охлаждения), Screen Saver (экранная заставка) или Low Brightness (снижение яркости изображения).
4. Предполагается, что при любом способе установки для монитора будет обеспечено достаточное качество вентиляции, при этом может потребоваться использование системы кондиционирования.
5. При длительной эксплуатации или при высокой температуре окружающей среды мы настоятельно рекомендуем применение активного охлаждения с помощью вентиляторов.

ОБСЛУЖИВАНИЕ ПОКУПАТЕЛЯ

ИНФО

- Если вы должны вернуть монитор для обслуживания, а оригинальная упаковка выброшена, просьба связаться с вашим дилером или сервисным центром iiyama для получения совета или замены упаковки.

ОЧИСТКА

ВНИМАНИЕ

- Если при очистке внутрь монитора попал какой либо предмет или жидкость, например вода, немедленно отключите сетевой шнур и свяжитесь с вашим дилером или сервисным центром iiyama.

ОТМЕТКА

- В целях безопасности выключите монитор и выньте сетевой шнур из розетки перед очисткой монитора.

ИНФО

- Чтобы не повредить ЖК-панель, не царапайте и не протирайте экран твердым предметом.
- Никогда не применяйте ни один из нижеуказанных сильных растворителей. Они могут повредить корпус и ЖК-экран.
Разбавитель Бензин Распылительные средства
Кислотные или щелочные растворители Абразивные средства Воск
- Продолжительный контакт корпуса с любым изделием из резины или пластмассы может вызвать повреждения окраски корпуса.

КОРПУС

Пятна могут удаляться тканью, слегка смоченной мягким моющим средством. Затем корпус протирается мягкой сухой тканью.

ЖК-экран

Рекомендуется периодическая чистка мягкой сухой тканью. Не следует использовать бумажные салфетки и т.п., так как они могут повредить экран.

ДО НАЧАЛА РАБОТЫ С МОНИТОРОМ

ХАРАКТЕРИСТИКИ

- ◆ Поддерживает разрешение 3840 × 2160
- ◆ Высокая контрастность 4000:1 (Типичное) / Высокая яркость 450 кд/м² (Типичное)
- ◆ Цифровое сглаживание шрифтов
- ◆ Автонастройка
- ◆ Стереодинамики
2 × 10 Вт
- ◆ Функция Plug & Play VESA DDC2B
совместимая с Windows® 7/8,1/10
- ◆ Регулирование потребления электроэнергии (соответствие VESA DPMS)
- ◆ Совместимость с крепежным стандартом VESA (400мм×400мм)

ПРИНАДЛЕЖНОСТИ

Комплект поставки должен содержать следующие принадлежности. Убедитесь в их наличии. Если какая-либо из принадлежностей отсутствует или повреждена, обратитесь к дилеру или в региональное отделение iiyama.

- | | | |
|-----------------------------------|------------------------------|-------------------------------|
| ■ Сетевой кабель питания* | ■ Кабель HDMI | ■ Кабель DisplayPort |
| ■ Пульт дистанционного управления | | ■ Батарея (2 шт) |
| ■ Монтажные скобы | ■ Монтажные винты (4 шт) | |
| ■ Кабельные стяжки | ■ Наклейка POP | ■ Наклейка с логотипом iiyama |
| ■ Наклейка EU Energy | ■ Инструкция по безопасности | ■ Краткое руководство |

ПРЕДУПРЕЖДЕНИЕ

* Характеристики сетевого кабеля, прилагаемого для регионов с сетевым напряжением 120 В: 10А /125 В. Если напряжение вашей электросети превышает указанные значения, то должен использоваться сетевой кабель на 10 А /250 В.

Необходимо использовать кабель питания, соответствующий H05VVf, 3G, 0,75мм².

РАСПАКОВКА

- ① Перед распаковкой монитора, подготовьте стабильную, чистую поверхность недалеко от электрической розетки.
Установите коробку с монитором в вертикальной позиции и откройте верхнюю ее часть а затем достаньте защитный слой пенопласта.
- ② Извлеките фиксатор упаковки.
- ③ Достаньте верхнюю часть защитной пенопластовой упаковки и коробку с аксессуарами, а затем извлеките монитор.

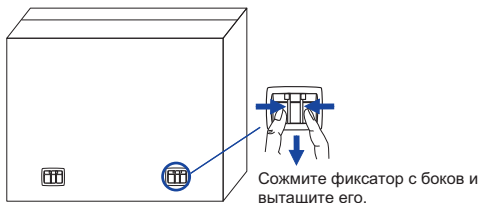

ПРЕДУПРЕЖДЕНИЕ

Для переноса монитора нужно как минимум 2 человека, в случае их нехватки монитор может упасть и првести к серьезной травме.

При переносе/перевозке монитора фиксатор упаковки.

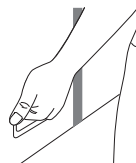

ОРГАНЫ УПРАВЛЕНИЯ И РАЗЪЕМЫ : МОНИТОРА

<Боковой Контроллер>

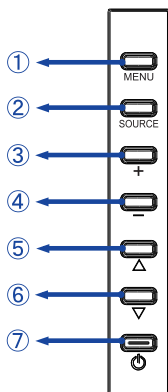

①	MENU	Кнопка Меню
②	SOURCE	Нопка Вход сигнала,
③	+	+ кнопка
④	-	- кнопка
⑤	▲	Кнопка Наверх
⑥	▼	Кнопка Вниз
⑦	⏻	Кнопка Power

< Вид спереди >



<Вид сзади>

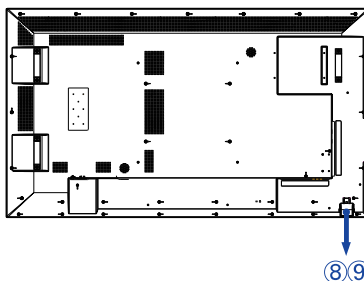

РУССКИЙ

⑧	Power Indicator	Зеленый	нормальный режим работы
		Красный	Сверкание : режим энергосбережения Постоянный свет : если нажать выключатель на пульте управления и на боковом контроллере.
			Выключение
⑨	Remote Sensor	Датчик пульта управления	

<Использование сенсора дистанционного управления и индикатора питания>

1. Опустите объектив дистанционного управления для улучшения качества работы и обзора индикатора питания.
2. Приподнимите объектив перед установкой монитора на видео стену.
3. Нажмите/потяните до щелчка.

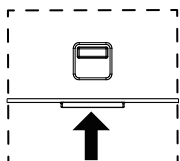

Нажмите вверх чтобы скрыть объектив

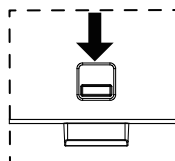

Нажмите вниз чтоб открыть объектив

<Вид сзади>

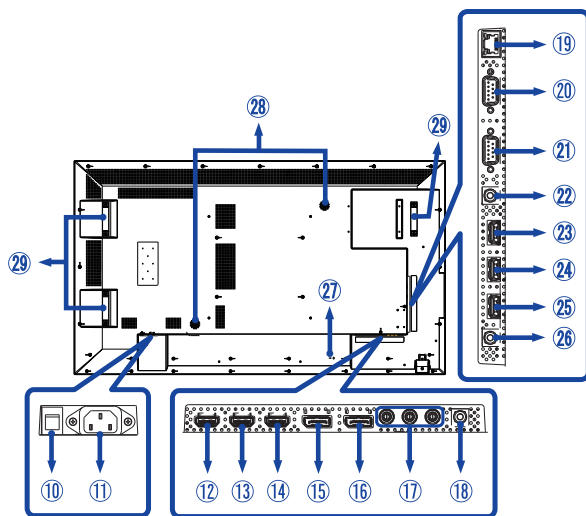

10	AC SWITCH I (ON) / O (OFF)	MAIN POWER	Главный Включатель Питания
11	AC IN	AC-INLET	Разъем источника питания пер. тока (~ : Переменный ток), (AC-IN)
12 13 14	HDMI1 HDMI2 HDMI3	HDMI	Разъем HDMI
15	DP IN	DisplayPort	Разъем DisplayPort
16	DP OUT	DisplayPort	Разъем DisplayPort
17	COMPONENT VIDEO (VIDEO IN)	RCA G/B/R	Вход видео компонент
18	AUDIO IN (PC Audio In)	Mini Jack	Разъем звукового линейного входа
19	RJ45	RJ45	Разъем RJ45
20	RS232C IN	RS232C 9pin	Разъем RS232C
21	RS232C OUT	RS232C 9pin	Разъем RS232C
22	IR IN	IR	Разъем IR
23 24	USB2.0	USB	USB-разъем для USB-Media Player
25	USB3.0	USB	USB-разъем для USB-Media Player
26	AUDIO OUT	RCA L/R	Разъем для наушников
27	Keyhole for Security Lock		Гнездо замка безопасности
28	Speakers		Динамики
29	Handles*		Рукоятки

* Доступно только для модели ProLite LH6550UHS.

УСТАНОВКА

ПРЕДУПРЕЖДЕНИЕ

- Следуйте руководству крепления, которое Вы выбрали. В случае вопросов обращайтесь к квалифицированному сервисному персоналу.
- Для перемещение монитора требуются как минимум два человека.
- До установки монитора убедитесь в том, что стена достаточно мощна для крепления данного крепежа и веса.
- Использование дисплея под другим углом или в другом положении, отличным от указанного в данном руководстве, аннулирует гарантию производителя.

[МОНТАЖ НА СТЕНЕ]

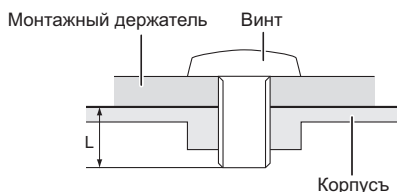

ПРЕДУПРЕЖДЕНИЕ

В случае монтажа монитора на стене, надо принять во внимание толщину монтажного держателя и докрутить винты М6 (4 шт) вместе с шайбой таким образом, чтоб его длина ("L") внутри монитора не была больше 10 мм. Использование винта длиннее может привести к электрошоку или повреждению монитора вследствие столкновения винта с электрическими компонентами внутри корпуса монитора.

Не устанавливайте и не эксплуатируйте дисплей в горизонтальном или настольном (экраном вверх) положении.

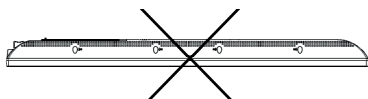

Горизонтальном

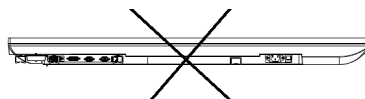

Настольном (экраном вверх)

[УСТАНОВКА МИНИ-ПК ДЛЯ МОНИТОРА]

Установите мини-ПК на прилагаемом креплении и привинтите его к задней панели монитора. Для способа установки мини-ПК обратитесь к руководству по эксплуатации мини-ПК.

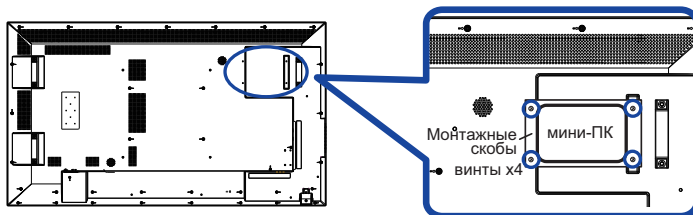

[ОРИЕНТАЦИЯ ЭКРАНА]

Монитор предназначен для использования как в портретном.

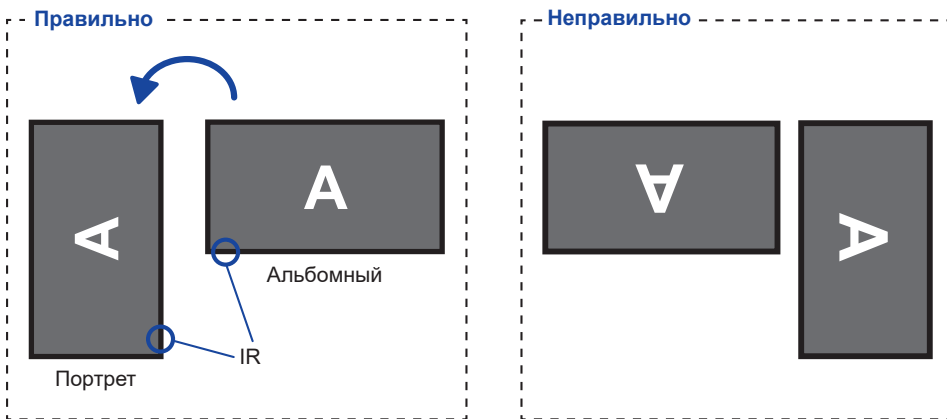

[УГЛОМ]

Дисплей должен быть установлен под углом от 0 до 15 градусов для портретной и альбомной работы.

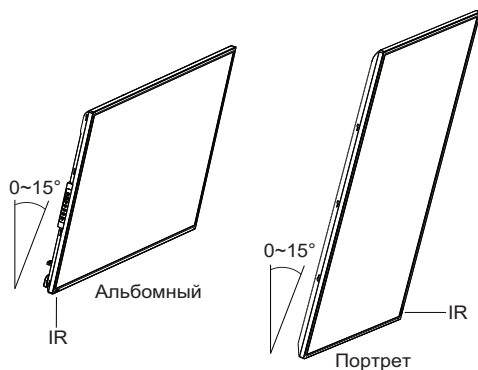

ОРГАНЫ УПРАВЛЕНИЯ И РАЗЪЕМЫ : ПУЛЬТ ДИСТАНЦИОННОГО УПРАВЛЕНИЯ

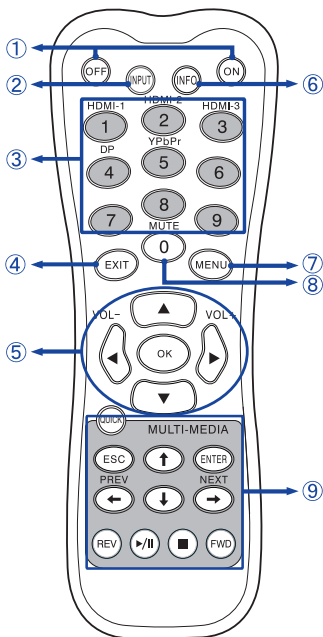

①	ON/OFF	Включает и выключает монитор.
②	INPUT	Выбирает вход.
③	Number (1-9) / Input source	Когда Меню не отображается на экране, выполняют функцию клавиш выбора источника сигнала.
④	EXIT	Возврат в предыдущее меню или закрыть экранное меню.
⑤	▲▼◀▶	Навигация по сабменю и настройкам. ▲: Кнопка Наверх ▼: Кнопка Вниз ◀: Левая кнопка ▶: Правая кнопка ◀(VOLUME-): Увеличение громкости звука. ▶(VOLUME+): Уменьшение громкости звука.
	OK	Подтверждение сделанного выбора или сохранение изменений.
⑥	INFO	Показывает информацию о входе, разрешении и монитор ID.
⑦	MENU	Включает экранное меню. Для возврата в Главное меню нажмите эту кнопку еще раз.
⑧	Number (0) / MUTE	Когда меню не отображается на экране, клавиша выполняет функцию отключения звука.
⑨	MULTI-MEDIA	QUICK: Открывает меню быстрого доступа. Когда системное меню уже открыто, нажмите эту кнопку для выхода. ESC: Возврат к предыдущей странице. ENTER: Активация выбранного пункта меню. ←(PREV) / ↑ / ↓ / →(NEXT): Направленные стрелки для выбора нужного пункта. REV: Назад ▶ / II: Воспроизведение / Пауза ■: Стоп FWD: Вперед

УСТАНОВКА ПУЛЬТА ДИСТАНЦИОННОГО УПРАВЛЕНИЯ

Для использования пульта управления, вставьте две батареи.

ПРЕДУПРЕЖДЕНИЕ

Всегда используйте для пульта батареи, указанные в руководстве. Не устанавливайте вместе старые и новые батареи. При установке батареи, убедитесь, что полярность соблюдена ("+" и "-" на батарейке). Использованные батареи или электролиты, которые в них находятся могут вызвать пятна, возгорание или привести к травме.

① Снимите крышку батарейного отсека с пульта в направлении, указанном стрелкой.

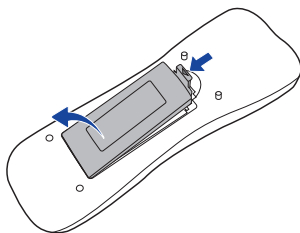

② Вставьте две новые батареи AAA, соблюдая полярность (+ и -), как указано на пульте дистанционного управления. Батарея x 2

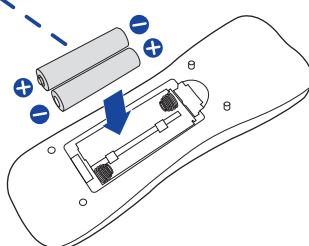

③ Установите крышку батарейного отсека пульта на место.

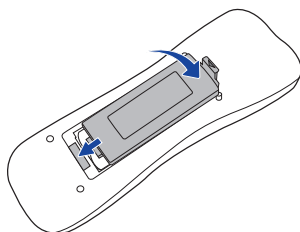

ИНФО

- Поменяйте батареи в пульте управления на новые когда пульт не работает близко при мониторе. Используйте исключительно сухие батарейки AAA.
- Используйте пульт управления держа его напротив датчика пульта управления монитора.
- Пульты дистанционного управления других производителей не будут работать с этим монитором. Используйте ТОЛЬКО предоставленный в комплекте пульт дистанционного управления.
- Использованные батареи необходимо сдать в соответствующий приемный пункт по переработке электрического и электронного оборудования.

ОСНОВНАЯ ОПЕРАЦИЯ

■ Включите дисплей

Когда вы нажмете на выключатель питания на дисплее или на пульте дистанционного управления, дисплей будет включен, а индикатор питания начнет светиться Зеленый. Когда вы нажмете на выключатель питания на дисплее или на пульте дистанционного управления, дисплей будет выключен, а индикатор питания начнет светиться Красный. Чтобы включить дисплей, снова нажмите на выключатель питания.

ИНФО

Даже, когда задействован режим экономии электроэнергии или когда дисплей был отключен с помощью выключателя питания, он продолжает потреблять незначительное количество электроэнергии. Чтобы избежать ненужного расхода электричества, отсоединяйте кабель питания от источника питания, когда дисплей не используется в течение длительного периода времени, например, ночью.

[Монитора]

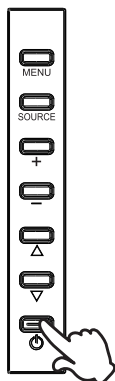

[дистанционного управления]

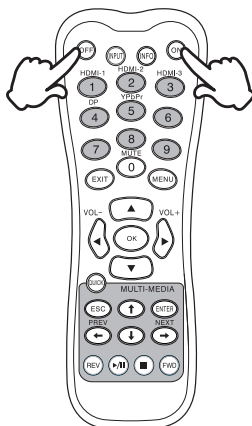

■ Отображение меню настроек

Данная страница меню появляется на экране после нажатия на кнопку MENU на дисплее или на пульте дистанционного управления. Данная страница меню исчезает с экрана после нажатия на кнопку EXIT на пульте дистанционного управления.

[Монитора]

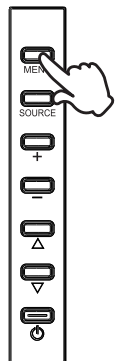

[дистанционного управления]

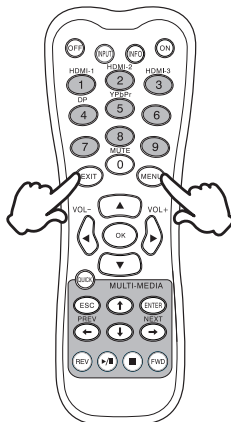

■ Перемещение курсора по вертикали

Когда на экране отображается страница меню, выбор настроек может осуществляться нажатием на кнопку ▲ / ▼ .

[Монитора]



[дистанционного управления]

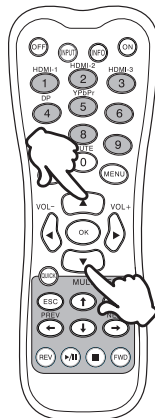

■ Перемещение курсора по горизонтали

Когда на экране отображается страница меню, выбор меню или настроек, а также внесение изменений в настройки может осуществляться нажатием на кнопки + / - на мониторе или кнопку ◀ / ▶ на пульте дистанционного управления.

[Монитора]

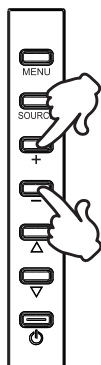

[дистанционного управления]

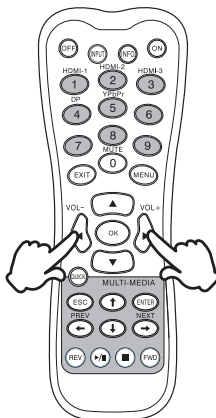

■ Настройка громкости

Когда на экране не отображается страница меню, изменение громкости осуществляется нажатием на кнопки + / - на мониторе или кнопку ◀ / ▶ на пульте дистанционного управления.

[Монитора]

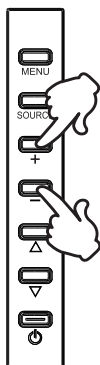

[дистанционного управления]

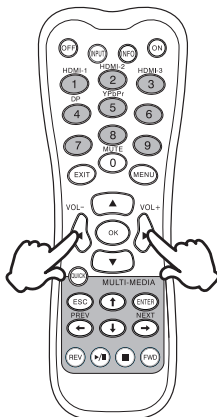

■ Переключение между источниками сигнала

Нажмите кнопку SOURCE на мониторе, кнопку выбора источника входного сигнала или кнопку ввода на пульте дистанционного управления, чтобы отобразить меню входного сигнала, когда страница меню не отображается на экране. Нажмите кнопку ▲ / ▼ или кнопку источника входного сигнала, чтобы переключить входной сигнал.

[Монитора]



[дистанционного управления]

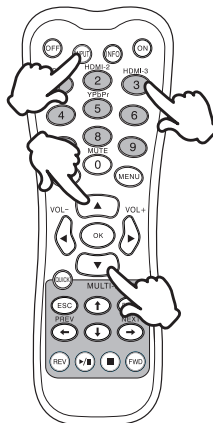

ПОДКЛЮЧЕНИЕ МОНИТОРА

- ① Убедитесь в том, что выключены и компьютер, и монитор.
- ② Подключите компьютер к монитору с помощью сигнального кабеля.
- ③ Подключите шнур питания сначала к монитору, а затем к источнику питания.
- ④ Включите монитор (Главный Включатель Питания и Выключатель питания) и компьютер.

ИНФО

- Типы сигнальных кабелей, используемых для подключения компьютера к монитору, могут быть разными в зависимости от компьютера. Неправильное подключение может вызвать серьезное повреждение как монитора, так и компьютера. Прилагаемый к монитору кабель имеет стандартный разъем. Если потребуется кабель особого типа, то обратитесь к продавцу или в региональное представительство iiyama.
- Для подключения к компьютерам Macintosh обратитесь к продавцу или в региональное представительство iiyama, чтобы приобрести соответствующий переходник.
- Обязательно затяните винты, предназначенные для затяжки вручную, на каждом конце сигнального кабеля.
- Подключаемое оборудование класса I Тип А должно быть подключено к защитному заземлению.
- Розетка должна быть установлена рядом с оборудованием и быть легкодоступной.
- Чрезмерное звуковое давление от наушников может привести к повреждению или потере слуха.

[Пример подключения]

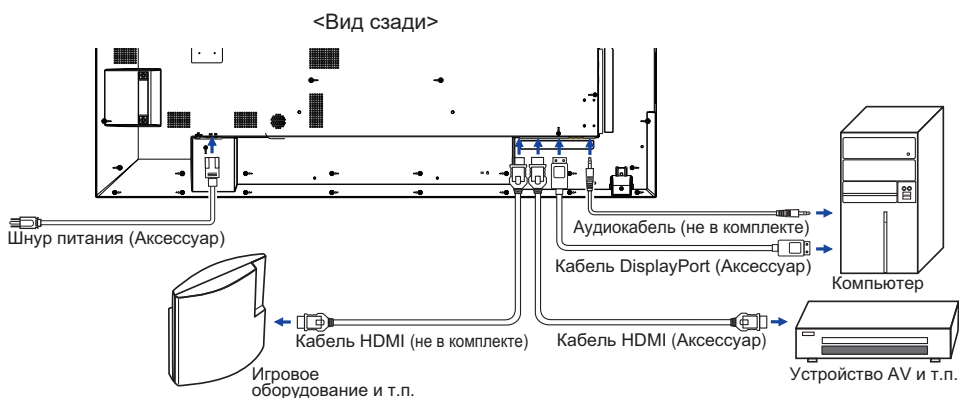

[Пример подключения периферийного устройства]

ПРЕДУПРЕЖДЕНИЕ

До подключения монитора выключите питание и отключите все периферийные устройства для избежания поражения электрическим током.

ИНФО

- Заодно отнесите к руководствам пользователя периферийных устройств.
- Убедитесь в том, что у Вас есть все необходимые кабели.

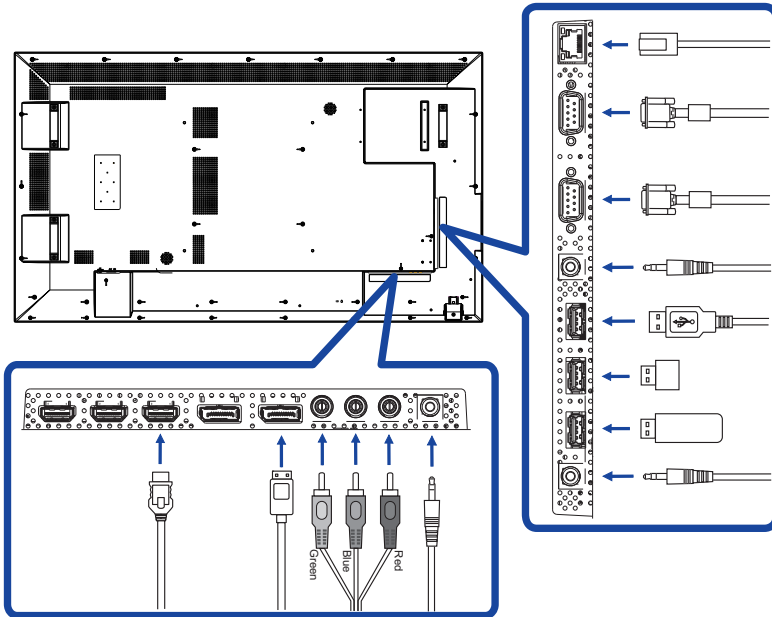

[Последовательное соединение]

■ Контроль подключения монитора

RS-232C

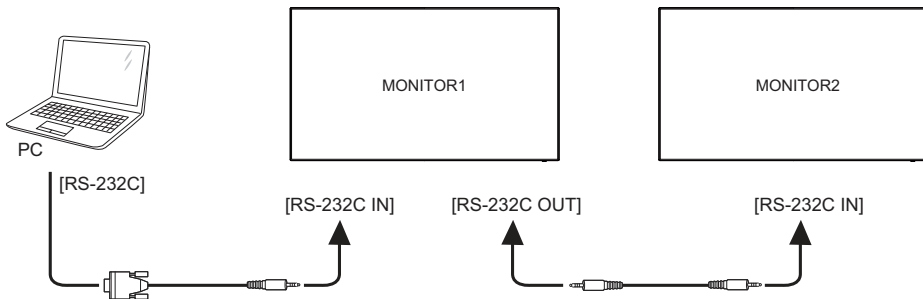

■ Цифровое подключение видео

DisplayPort

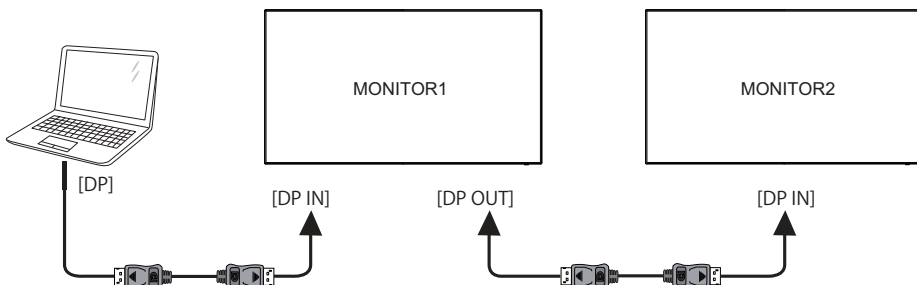

При использовании 1,8 м DP сертифицированный кабель, поставляемого с монитором

Режим	Timing	Максимальное количество монитора (Всего)
SST	1080p	6
MST	1080p	4
SST / MST	FHD 1920×1080	2
	4K 3840×2160	

[Сетевое Соединение]

● Подключение к локальной сети (LAN)

Для того, чтобы установить подключение монитора к локальной сети.

1. Подключите кабель RJ45 к соответствующим портам монитора и коммутатора локальной сети или маршрутизатора.
2. Выберите LAN в настройках Режимы Управления (Control Setting) экранного меню.
3. Установите параметры сети в меню OSD. (Настройка IP-адреса / Настройка / DNS)
4. Сохраните настройки и вернитесь в предыдущее меню.

● Управление монитором

После того, как у вас есть правильный IP-адрес для вашего монитора, а монитор включен или находится в режиме ожидания, вы можете использовать любой компьютер, который находится в той же локальной сети для управления монитором.

- ИНФО**
- Вы не можете управлять монитором через разъем RS-232C, если используется управление через LAN.
 - Рекомендуется использовать последнюю версию браузера Internet Explorer.

1. Введите IP-адрес монитора в адресной строке вашего браузера и нажмите кнопку ENTER.
2. Введите ID и пароль.
ID: admin Password: system
3. Появится страница настроек.
INFORMATION / PICTURE&SOUND / SCREEN / SETTING / SCHEDULE / MAIL REPORT / NETWORK

- ИНФО** Если вы хотите, включить монитор с веб-страницы.
Убедитесь, что настройка меню Режимы Управления (Control Setting) установлен LAN, и настройка Меню Power Save установлены в положение Выкл.

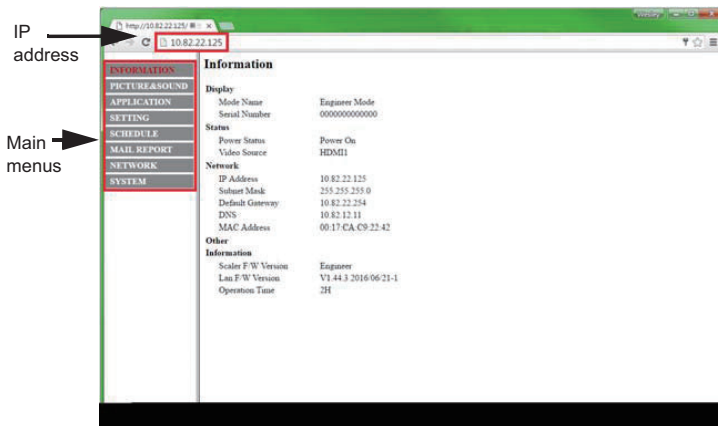

УСТАНОВКА КОМПЬЮТЕРА

■ Синхронизация сигнала

На стр. 43 раздела ПОДДЕРЖИВАЕМЫЕ РЕЖИМЫ СИНХРОНИЗАЦИИ вы найдете список значений синхронизации сигнала.

РАБОТА С МОНИТОРОМ

Значения параметров для получения наилучшего изображения ЖК-монитора компании iiyama были установлены на заводе; они указаны на стр. 43 в разделе ПОДДЕРЖИВАЕМЫЕ РЕЖИМЫ СИНХРОНИЗАЦИИ. Вы также можете откорректировать изображение, следуя указанным ниже процедурам.

- 1 Нажмите кнопку MENU, чтобы открыть экранное меню. Имеются дополнительные пункты меню, между которыми можно переключаться с помощью кнопок ▲ / ▼ .

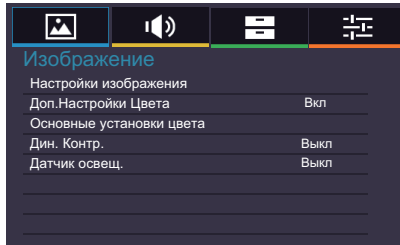

- 2 Выберите пункт меню, соответствующий параметру, который необходимо настроить. Нажмите кнопку OK на пульте дистанционного управления или кнопку ENTER на мониторе, чтобы перейти в соответствующий пункт меню. После этого используйте кнопки ▲ / ▼, чтобы выделить тот параметр, который необходимо отрегулировать.
- 3 Заново нажмите кнопку OK на пульте дистанционного управления или кнопку ENTER на мониторе. Используйте кнопки ◀ / ▶ для выполнения соответствующих настроек и установок.
- 4 Нажмите кнопку EXIT, чтобы покинуть меню, при этом все только что сделанные вами настройки автоматически будут сохранены.

Например, для корректировки резкости выберите пункт меню "Изображение". Нажимайте кнопку OK на пульте дистанционного управления. Затем выберите параметр "Настройки изображения" с помощью кнопок ▲ / ▼. Нажимайте кнопку OK на пульте дистанционного управления. Затем выберите параметр "Резкость" с помощью кнопок ▲ / ▼. Используйте кнопки ◀ / ▶ чтобы изменить настройки резкости. При этом должно изменяться резкость всего дисплея соответствующим образом.

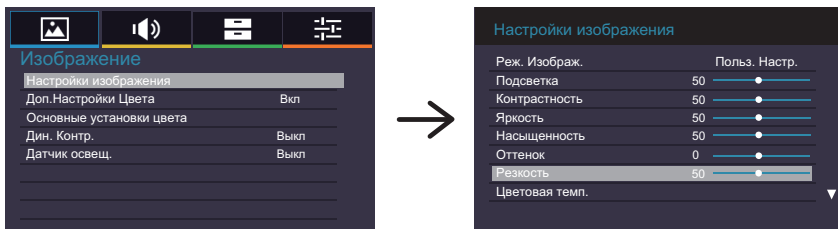

В заключении нажмите кнопку EXIT, меню закроется, а все изменения будут сохранены в памяти.

ПРИМЕЧАНИЕ

- Для возврата к предыдущему пункту меню можно воспользоваться кнопкой EXIT.
- При исчезновении экранного меню любые изменения автоматически сохраняются в памяти. При работе с меню следует избегать отключения питания.

[БЛОКИРОВКА]

- **Кнопка бокового контроллера:** * Доступно только для модели дистанционного управления. Нажмите и удерживайте кнопку ▲ в течение 5 секунд, а затем нажмите кнопку ОК, когда меню не отображается, это заблокирует/разблокирует боковой контроллер.

Direct

* Доступно только для модели дистанционного управления.

- **Стоп-кадр функция :**

Чтобы установить или отключить функцию, не открывая экранное меню монитора, последовательно, нажмите клавишу ▼ и клавишу 0, не делая пауз между нажатиями.

СОДЕРЖАНИЕ МЕНЮ НАСТРОЕК

Изображение Picture

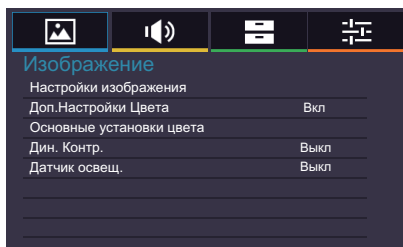

Элемент регулировки		Проблема / Параметр		Какую кнопку нажимать
Настройки изображения Picture Settings	Реж. Изображ. Picture Mode	Яркий	Для просмотра изображений пейзажей.	
		Стандартный	Отображение изображения, установленного в настройках Image Settings.	
		Кино	Для просмотра фильмов и видео записей.	
		Польз. Настр.	Применение пользовательских настроек изображения, установленных в настройках Image Settings (настройки изображения).	
	Подсветка* ² Backlight	Фон или подсветка минимализован.		← ▶
	Контрастность Contrast	Слишком темное		← ▶
		Слишком яркое		← ▶
	Яркость* ¹ Brightness	Слишком темное		← ▶
		Слишком яркое		← ▶
	Насыщенность Saturation	Слишком слабый		← ▶
Слишком сильный		← ▶		
Оттенок Hue	Больше фиолетового цвета		← ▶	
	Больше зеленого цвета		← ▶	
Резкость Sharpness	Слишком мягко		← ▶	
	Слишком диез		← ▶	
Цветовая темп. Color Temp.	Холодный (Голубоватый белый)	Уровень Красного	Слишком слабый ← ▶ Слишком сильный ← ▶	
	Нейтральный (Зеленоватый белый)	Уровень Зеленого		
		Уровень Синего		
	Теплый (Красновато-белый)	Сброс	Нет	Вернуться в МЕНЮ.
Польз. Настр.	Да		Сброс всех настроек в меню Цветовая темп..	

*¹ Регулировка яркости при работе монитора в темной комнате, если экран кажется слишком ярким.

*² Включение "Дин. Контр." или "Датчик освещ." блокирует доступ к настройкам Подсветка.

Изображение Picture

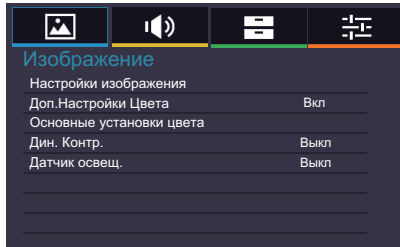

Элемент регулировки		Проблема / Параметр		Какую кнопку нажимать
Настройки изображения Picture Settings	Шумоподавление Noise Reduction	Автоочистка	Вкл	Используйте эту функцию, если есть зернистый шум после сжатия и преобразования принимаемого сигнала в формате MPEG. Размытые изображения могут быть улучшены путем включения этой функции.
			Выкл	Автоочистка выключен.
		MPEG NR	Выкл	MPEG NR выключен.
			Низкое	Задаёт уровень шумоподавления для MPEG NR.
			Середина	Устанавливает уровень шумоподавления MPEG NR лучше чем Низкое.
		Высокое	Устанавливает уровень шумоподавления MPEG NR лучше чем Середина.	
		DNR	Выкл	DNR выключен.
			Низкое	Задаёт уровень шумоподавления для DNR.
	Середина		Устанавливает уровень шумоподавления DNR лучше чем Низкое.	
	Высокое		Устанавливает уровень шумоподавления DNR лучше чем Середина.	
Сброс Reset	Нет	Вернуться в МЕНЮ.		
	Да	Сброс всех настроек в меню Настройки изображения.		
Доп.Настройки Цвета Advanced Colour Settings		Вкл	Включить Базовую Настройку Цвета.	
		Выкл	Отключить Базовую Настройку Цвета.	
Основные установки цвета Base Colour Adjustment		Настройка параметров Оттенки, Насыщенность и Яркость.		
		Красный	Слишком слабый Слишком сильный	
		Зеленый		
		Синий		
		Желтый		
		Магента		
		Голубой		
		Сброс	Нет	Вернуться в МЕНЮ.
Да	Сброс всех настроек в меню Основные установки цвета.			

Изображение Picture			
Элемент регулировки	Проблема / Параметр	Какую кнопку нажимать	
Дин. Контр. Adaptive Contrast	Вкл	Повышение контрастности изображения для темных сцен.	
	Выкл	Дин. Контр. выключен.	
Датчик освещ. Ambient Light Sensor	Вкл	Автоматическая регулировка яркости изображения в зависимости от условий окружающего освещения.	
	Выкл	Датчик освещ. выключен.	

Звук Sound						
Элемент регулировки	Проблема / Параметр	Какую кнопку нажимать				
Баланс Balance	Увеличение громкости левого динамика. Увеличение громкости правого динамика.					
Доп. Настройки Звука Advanced Sound Settings	Режимы звука Sound Mode	Чистый голос	Низкие частоты	Слишком темное		
		Естественный	Высокие частоты	Слишком яркое		
		Динамичный	Сброс	Нет	Вернуться в МЕНЮ.	
		Стандартный		Да	Сброс всех настроек в меню Режимы звука.	
Источник аудио* Audio Source	HDMI	Выберите вход HDMI.				
	DP	Выберите вход DisplayPort.				
	Линейный вход	Выберите вход Линейный вход.				

* Пригодно только для входа HDMI/DisplayPort.

Приложения Applications

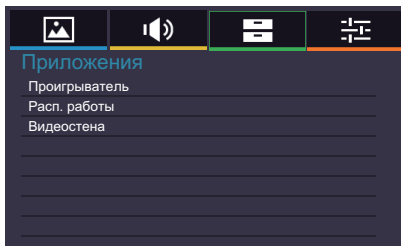

Элемент регулировки	Проблема / Параметр		Какую кнопку нажимать	
Проигрыватель Media Player	Фото	Отображение списка Фото в Память USB.		
	Музыка	Отображение списка Музыка в Память USB.		
	Видео	Отображение списка Видео в Память USB.		
	Моя музыка	Отображает все списки, доступные через Память USB.		
Расп. работы Schedule	Дата / Время*	Установка даты и времени. Год/Месяц/День/Час/Минута Уст. времени/Установка даты		
	Отобр. времени	Вкл	Вывести текущее установленное время.	
		Выкл	Отобр. времени выключен.	
Таймер on/off	Время включения или выключения дисплея. Вкл/Выкл/Вход/Ежедневно/Пн/Вт/Ср/Чт/Пт/Сб/Вс			
Видеостена Display Wall	Монит. Гориз.	Установить количество развернутых горизонтально дисплеев.		
	Монит. Верт.	Установить количество развернутых вертикально дисплеев.		
	Поз. гориз.	Установить горизонтальную позицию дисплея в видеостене.		
	Поз. верт.	Установить вертикальную позицию дисплея в видеостене.		
	Компенс. рамки	Вкл	Настройка изображения у кромок экрана для достижения оптимального качества отображения видеостены.	
		Выкл	Вернуться в МЕНЮ.	
Задержка включ.	Вкл	Включение всех мониторов видеостены в случайном порядке в течение 10 секунд.		
	Выкл	Задержка включ. выключен.		

* Должно быть включено если используется Таймер Включения / Отключения.
Вы можете использовать цифры (1-9) на пульте дистанционного управления.

Настройки Setting

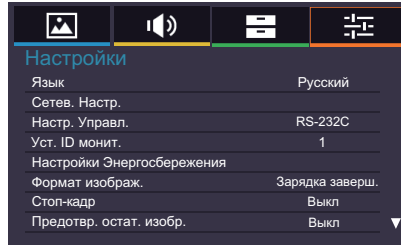

Элемент регулировки	Проблема / Параметр		Какую кнопку нажимать	
Язык Language	English	Английский	Русский	Русский
	Français	Французский	Czech	Чешский
	Deutsch	Немецкий	Italiano	Итальянский
	Nederlands	Голландский	日本語	Японский
	Polски	Заполированность		
Сетев. Настр.*1 Network Settings	Настройки IP	Автонастройка	Вкл	После подключения будут отображаются настройки IP-адреса, маски подсети и шлюза по умолчанию.
			Выкл	Если подключение отсутствует, обратитесь к Администратору сети для получения информации о настройках IP-адреса, шлюза, маски подсети и введите их соответствующим образом.
	Установка DNS	Автонастройка	Вкл	После подключения будут отображаются настройки Primary DNS.
			Выкл	Если подключение отсутствует, обратитесь к Администратору сети для получения информации о настройках Primary DNS введите их соответствующим образом.
MAC адрес	Отображает MAC адрес подключения.			
Настр. Управл. Control Setting	RS-232C	Управление дисплеем через интерфейс RS-232C.		
	LAN	Управление дисплеем через сетевой интерфейс.		
	Транз Перес. ИК	Используется в случае подключения нескольких дисплеев по интерфейсу RS-232C. Основной/Вторичный ПРИМЕЧАНИЕ Для возврата к настройкам по умолчанию (IR Passthrough первичный) в настройке режима управления, удерживайте кнопку INFO на пульте дистанционного управления в течение 5 секунд.		
Уст. ID монит.*2 Set Monitor ID	Установить ID дисплея. 1-98			

*1 Доступно, если в настройках управления выбран параметр "LAN".

*2 Для использования в режиме управления RS-232C.

Настройки Setting

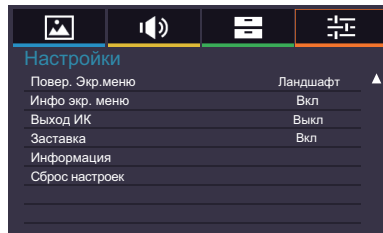
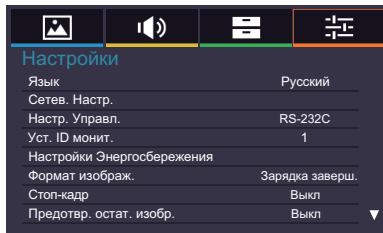

Элемент регулировки		Проблема / Параметр	Какую кнопку нажимать
Настройки Энергосбережения Energy Saving Settings	Энергосбереж.* ³ Power Save	Вкл	Дисплей может переключиться в "режим сна" при работе с любым источником, однако, только сигнал по VGA интерфейсу может вывести его из этого режима. В случае, если подключен другой источник, необходимо нажать кнопку питания, чтобы вывести дисплей из "режима сна".
		Выкл	Энергосбереж. выключен.
	Автоотключение Automatic Power Down	Вкл	Включение функции Автоматического Выключения Питания. ПРИМЕЧАНИЕ • Монитор выключится автоматически после 3 часов отсутствия нажатия на кнопки. • Когда эта функция включена, нажмите кнопку ▲ , а затем кнопку 0 (MUTE) на пульте дистанционного управления для отключения.
		Выкл	Автоотключение выключен.
Формат изображ. Aspect	Direct	Normal	Увеличение изображения без изменения исходного соотношения сторон.
		Действительный	Вывод изображений из любого источника в формате 4:3.
		Зарядка заверш.	Растягивание изображения в формате 4:3 (стандартное разрешение) по горизонтали во всю ширину экрана. Если изображение имеет формат 16:9 (высокое разрешение), формат изображения (16:9) будет сохранен.
Стоп-кадр Freeze		Вкл	Фиксирует текущее изображение на экране.
		Выкл	Стоп-кадр выключен.
Предотвр. остат. изобр. Anti Image Retention		Вкл	Автоматическое отображение быстрых меняющихся узоров каждые 1 секунд с целью предотвращения выгорания экрана.
		Выкл	Предотвр. остат. изобр. выключен.
Повер. Экр.меню OSD Rotation		Ландшафт	Альбомный режим
		Портрет	Портретный режим
Инфо экр. меню OSD Info Box		Вкл	При переключении активных видеовходов монитора или изменении частоты обновления экрана монитор отобразит текущий активный вход и разрешение.
		Выкл	Инфо экр. меню выключен.
DP1.2 DP1.2		Вкл	Установите DisplayPort версии 1.2.
		Выкл	DP1.2 выключен.

*³ Интерфейс RS-232C может переключить любой режим из состояния энергосбережения.

Direct

См. раздел "Direct" на стр. 23.

Настройки Setting

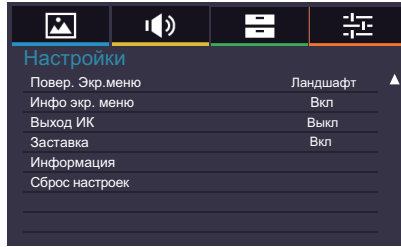

Элемент регулировки	Проблема / Параметр		Какую кнопку нажимать
LED LED	Вкл	Индикатор питания включен.	
	Выкл	Индикатор питания выключен.	
Заставка Opening Logo	Вкл	Логотип iiyama отображается когда монитор включен.	
	Выкл	Логотип iiyama не отображается когда монитор включен.	
Информация Information	Дата/Модель/Серийный номер/Длит. работы/Версия ПО/Версия LAN/ IP адрес* ⁴ ПРИМЕЧАНИЕ Прочитайте в руководстве графического адаптера об изменении разрешения и обновления.		
Сброс настроек All Reset	Нет	Вернуться в МЕНЮ.	
	Да	Восстанавливаются стандартные заводские настройки.	

*⁴ IP-адрес отображается только при наличии подключения к локальной сети.

[Воспроизведение Файлов Мультимедиа]

Вы можете воспроизводить фотографии, музыку и видео на вашем экране от:

- Компьютер, подключенного через сеть.
- Устройства USB, подключенного к этому монитора

● Воспроизведение мультимедиа файлов с USB-устройства

Для воспроизведения файлов на внешнем запоминающем устройстве USB, просто подключите устройство к USB-A разъему на мониторе.

1. Подключите устройство USB к порту USB на мониторе.
2. Используйте пульт дистанционного управления и следуйте инструкциям на экране.

■ Поддерживаемые файловые системы:

FAT32

■ Поддерживаемые форматы файлов:

- Music: MP3, MP4, WMA, WAV, MKA
- Video: AVI, MPG, MPEG, MOV, MP4, ASF, FLV1, F4V, 3GPP, TRP, TS, TP, M2TS
- Photo: JPEG, BMP, PNG, JIF

●Просмотр фото файлов

<Функции кнопок пульта ДУ в режиме просмотра миниатюр>

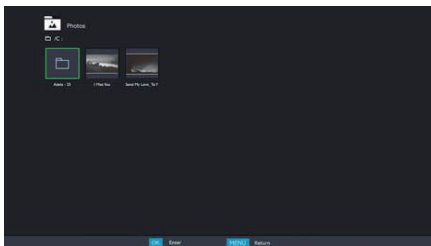

- **OK / ENTER** : Воспроизведение выбранного видео файла.
- **MENU / ESC** : Возврат в меню Media Player.
- **▲ / ▼ / ◀ / ▶** : Направленные стрелки для выбора желаемой видео.
- **EXIT** : Закрывает экранное меню или медиа-плеер.

<Функции кнопок пульта дистанционного управления в режиме просмотра>

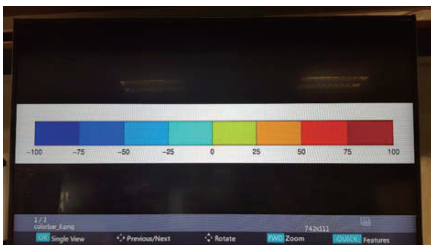

- **OK / ENTER** : Переключение между режимами слайд-шоу или в режиме просмотра одного изображения.
- **◀** : Воспроизведение следующего фото файла.
- **▶** : Воспроизведение предыдущего фото файла.
- **▲** : Поворот изображения на 90 градусов по часовой стрелке.
- **▼** : Поворот изображения на 90 градусов против часовой стрелки.
- **QUICK** : Открывает Быстрое (Quick) меню.
- **MENU / ESC** : Возврат к предыдущей странице.
- **FWD** : Увеличить
- **REV** : Уменьшить
- **INFO** : Отображает информацию о состоянии текущего файла.
- **EXIT** : Закрывает экранное меню или медиа-плеер.
- **0(MUTE)** : Отключает звук.

<Quick Menu>

- **Picture Settings** : Открывает меню Настройки изображения.
- **Interval Time** : Устанавливает интервал времени отображения слайд-шоу. 3 - 90 секунд
- **Device Information** : Отображает информацию о текущем устройстве.
- **Repeat** : Установка функции повтора вкл или выкл.

● Воспроизведение музыкальных файлов

<Функции кнопок пульта ДУ в режиме просмотра миниатюр>

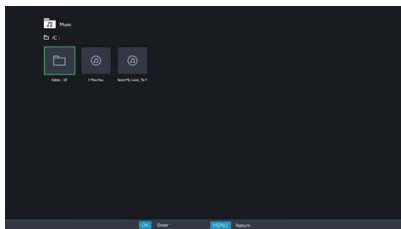

- **OK / ENTER** : Воспроизведение выбранного музыкального файла.
- **MENU / ESC** : Возврат в меню Media Player.
- **▲ / ▼ / ◀ / ▶** : Направленные стрелки для выбора желаемой музыки.
- **EXIT** : Закрывает экранное меню или медиа-плеер.

<Функции кнопок пульта дистанционного управления во время воспроизведения>



- **←** : Воспроизведение предыдущего музыкального файла.
- **→** : Воспроизведение следующего музыкального файла.
- **◀ / VOL-, ▶ / VOL+** : Увеличивает / Уменьшает громкость
- **QUICK** : Открывает Быстрое (Quick) меню.
- **MENU / ESC** : Возврат к предыдущей странице.
- **FWD** : Быстрая перемотка музыки вперед. Нажмите для изменения скорости в 1x, 2x, 3x или 4x раз.
- **REV** : Перематывает музыку назад. Нажмите для изменения скорости в 1x, 2x, 3x или 4x раз.
- **INFO** : Отображает информацию о состоянии текущего файла.
- **▶ / II** : Воспроизведение / пауза музыки.
- **■** : Воспроизведение файла с самого начала.
- **EXIT** : Закрывает экранное меню или медиа-плеер.
- **0(MUTE)** : Отключает звук.

<Быстрое меню>

- **Sound** : Открывает меню Доп.Настройки Звука.
- **Repeat** : Устанавливает режим повтора файла.
Off: файл воспроизводится один раз.
All: Все файлы в той же папке, воспроизводятся повторно.
1: Один и тот же файл воспроизводится повторно.
- **Device Information** : Отображает информацию о текущем устройстве.

● Воспроизведение видео файлов

<Функции кнопок пульта ДУ в режиме просмотра миниатюр>

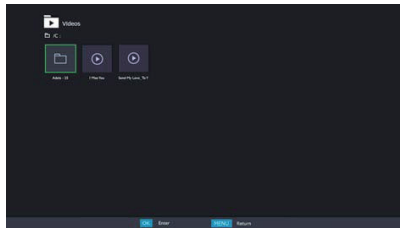

- **OK / ENTER** : Воспроизведение выбранного видео файла.
- **MENU / ESC** : Возврат в меню Media Player.
- **▲ / ▼ / ◀ / ▶** : Направленные стрелки для выбора желаемой видео.
- **EXIT** : Закрывает экранное меню или медиа-плеер.

<Функции кнопок пульта дистанционного управления во время воспроизведения>



- **←** : Воспроизведение предыдущего видео файла.
- **→** : Воспроизведение следующего видео файла.
- **◀ / VOL-, ▶ / VOL+** : Увеличивает / Уменьшает громкость
- **QUICK** : Открывает Быстрое (Quick) меню.
- **MENU / ESC** : Возврат к предыдущей странице.
- **FWD** : **Быстрая перематка музыки вперед. Нажмите для изменения скорости в 1x, 2x, 3x или 4x раз.**
- **REV** : Перематывает музыку назад. Нажмите для изменения скорости в 1x, 2x, 3x или 4x раз.
- **INFO** : Отображает информацию о состоянии текущего файла.
- **▶ / ||** : Воспроизведение / пауза музыки.
- **■** : Воспроизведение файла с самого начала.
- **EXIT** : Закрывает экранное меню или медиа-плеер.
- **0(MUTE)** : Отключает звук.

<Quick Menu>

- **Picture Settings** : Открывает меню Настройки изображения.
- **Picture Size** : Устанавливает предпочтительный размер изображения.
Normal / Широкий увел. / Увеличенный
- **Sound** : Открывает меню Доп.Настройки Звука.
- **Repeat** : Устанавливает режим повтора файла.
Off: файл воспроизводится один раз.
All: Все файлы в той же папке, воспроизводятся повторно.
1: Один и тот же файл воспроизводится повторно.
- **Device Information** : Отображает информацию о текущем устройстве.

ФУНКЦИЯ УПРАВЛЕНИЯ ЭНЕРГОПОТРЕБЛЕНИЕМ

Регулирование потребления электроэнергии данного изделия соответствует всем требованиям энергосбережения VESA DPMS. Когда ваш компьютер не используется, монитор автоматически снижает расход энергии, необходимой для его функционирования.

Чтобы использовать эту возможность, монитор должен быть подключен к компьютеру, совместимому с VESA DPMS. Режим регулирования потребления электроэнергии описан ниже. Необходимые настройки, включая установки таймера, должны производиться на компьютере. Информацию по конфигурированию этих настроек можно почерпнуть из руководства к вашей операционной системе.

■ Режим управления потреблением электроэнергии

При исчезновении поступающих от компьютера видеосигнал разверток, монитор входит в режим энергосбережения, при котором потребление электроэнергии уменьшается до уровня менее 0.5Вт*. Экран темнеет, индикатор подачи питания начинает светиться красным цветом. Возврат из режима энергосбережения происходит через несколько секунд после нажатия любой клавиши на клавиатуре или движения мышью.

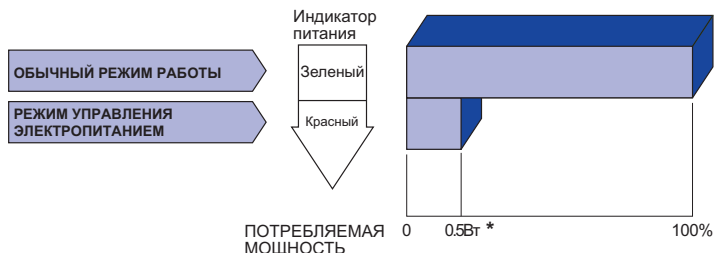

* Периферийный устройства USB / устройства Аудио не подключены.

ПРИМЕЧАНИЕ

Даже находясь в режиме энергосбережения, монитор потребляет энергию. Во избежание бесполезного расходования энергии отключайте монитор, нажимая на клавишу питания каждый раз, когда монитор подолгу не используется, например, ночью и по выходным.

УСТРАНЕНИЕ НЕИСПРАВНОСТЕЙ

Если монитор не работает надлежащим образом, возможно, проблему удастся решить, выполнив описанные ниже действия.

Выполните настройки, описанные в разделе РАБОТА С МОНИТОРОМ, в зависимости от возникшей проблемы. Если монитор не показывает изображение, перейдите к этапу 2.

Проверьте следующие пункты, если не удалось найти подходящую настройку в разделе РАБОТА С МОНИТОРОМ или если проблема не устранена.

Если у вас возникла проблема, которая не описана ниже, либо вы не можете устранить проблему, прекратите использование монитора и обратитесь за дальнейшей помощью к местному дилеру или в сервисный центр iiyama.

Проблема

Необходимо проверить

① Отсутствует изображение.

(Индикатор питания не загорелся.)

- Питающий кабель плотно вставлен в гнездо.
- Выключатель включен (ON).
- Напряжение доходит до гнезда переменного тока. Проверьте на другом оборудовании.

(Индикатор питания зеленый.)

- Если активен хранитель экрана в виде пустого экрана, коснитесь клавиатуры или мыши.
- Увеличьте значения параметра Contrast (Контраст) и/или Brightness (Яркость).
- Компьютер включен.
- Сигнальный кабель подсоединен надлежащим образом.
- Синхронизация сигналов компьютера соответствует техническим характеристикам дисплея.

(Индикатор питания красный.)

- Если монитор находится в режиме управления электропитанием, коснитесь клавиатуры или мыши.
- Компьютер включен.
- Сигнальный кабель подсоединен надлежащим образом.
- Синхронизация сигналов компьютера соответствует техническим характеристикам дисплея.

② Экран не синхронизирован.

- Сигнальный кабель подсоединен надлежащим образом.
- Синхронизация сигналов компьютера соответствует техническим характеристикам монитора.
- Уровень выходного видеосигнала компьютера соответствует техническим характеристикам монитора.

③ Экран расположен не в центре.

- Синхронизация сигналов компьютера соответствует техническим характеристикам монитора.

④ Экран слишком яркий или слишком темный.

- Уровень выходного видеосигнала компьютера соответствует техническим характеристикам монитора.

⑤ Экран дрожит.

- Напряжение питания соответствует техническим характеристикам монитора.
- Синхронизация сигналов компьютера соответствует техническим характеристикам монитора.

⑥ Нет звука.

- Звуковое оборудование (компьютер и пр.) включено.
- Аудиокабель подсоединен надлежащим образом.
- Параметр Volume (Громкость) прибавлен.
- Параметр Mute (Откл. звук) имеет значение OFF (ОТКЛ.).
- Уровень выходного аудиосигнала звукового оборудования соответствует техническим характеристикам монитора.

Проблема

Необходимо проверить

- ⑦ Звук слишком громкий или слишком тихий. Уровень выходного аудиосигнала звукового оборудования соответствует техническим характеристикам монитора.
- ⑧ Слышен странный звук. Аудиокабель подсоединен надлежащим образом.

ИНФОРМАЦИЯ ОБ УТИЛИЗАЦИИ

Для наилучшей защиты окружающей среды не выбрасывайте ваш монитор.

Посетите наш вебсайт www.iiyama.com для получения указаний об утилизации монитора.

ПРИЛОЖЕНИЕ

Допускаются изменения дизайна и характеристик.

СПЕЦИФИКАЦИИ : ProLite LH5050UNS

Категория раазамера	50"		
ЖК-панели	Панель технология	D-LED	
	Размер	Диагональ: 126,0см (50")	
	Размер пикселя	0,2854 мм (Ш) × 0,2854 мм (В)	
	Яркость	450cd/m ² (Типичное)	
	Контрастность	4000 : 1 (Типичное)	
	Угол обзора	Вправо/Влево : 178°, Вверх/Вниз: 178° (Типичное)	
Время отклика	8 мс (серый к серому)		
Кол-во отображаемых цветов	Примерно1,07 билиона		
Частоты синхронизации	Гориз: 30,0-83,0 кГц, Верт: 50-76 Гц		
Нативное разрешение	3840 × 2160, 8,12Мегапикселей		
Максимальное разрешение	3840 × 2160		
Входной разъем	HDMI×3, DisplayPort		
Входной аудиоразъем	mini jack		
Вход компонент	RCA (YPbPr)		
LAN	RJ45		
Последовательный порт	RS-232C In/Out		
Plug & Play	VESA DDC2B™		
Видеосигналы	Цифровой: HDMI, DisplayPort		
Входной аудиосигнал	0,5Vrms maximum		
IR Extender разъем	IR		
USB-Media Player	USB2.0×2, USB3.0×1		
Выход разъем	DisplayPort		
Выход аудио	RCA(L/R)		
Динамики	10Вт×2 (стереодинамики)		
Максим. размеры экрана	1095,84 мм W × 616,41 мм H / 43,1" W × 24,3" H		
Электропитание	100-240 В, 50-60 Гц , 1,8А		
Потребление энергии*	140 Вт станд., Режим энергосбережения: 0,5 Вт макс		
Габариты, масса	1132,5 × 656,0 × 70,0 мм / 44,6 × 25,8 × 2,7" (W×H×D) 14,3кг / 31,5lbs		
Условия окружающей среды	При работе:	Темп.	от 0 до 40°C / от 32 до 104°F
		Влажность	85% (без конденсата)
	При хранении:	Темп.	от -20 до 60°C / от 4 до 140°F
		Влажность	85% (без конденсата)
Сертификация	CE, EAC, TÜV-Bauart		

ПРИМЕЧАНИЕ

* Перифиерийный устройства USB / устройства Аудио не подключены.

СПЕЦИФИКАЦИИ : ProLite LH5550UHS

Категория размера	55"	
ЖК-панели	Панель технология	D-LED
	Размер	Диагональ: 139,0см (55")
	Размер пикселя	0,315 мм (Ш) × 0,315 мм (В)
	Яркость	450cd/m ² (Типичное)
	Контрастность	4000 : 1 (Типичное)
	Угол обзора	Вправо/Влево : 178°, Вверх/Вниз: 178° (Типичное)
Время отклика	8 мс (серый к серому)	
Кол-во отображаемых цветов	Примерно 1,07 билиона	
Частоты синхронизации	Гориз: 30,0-83,0 кГц, Верт: 50-76 Гц	
Нативное разрешение	3840 × 2160, 8,12Мегапикселей	
Максимальное разрешение	3840 × 2160	
Входной разъем	HDMI×3, DisplayPort	
Входной аудиоразъем	mini jack	
Вход компонент	RCA (YPbPr)	
LAN	RJ45	
Последовательный порт	RS-232C In/Out	
Plug & Play	VESA DDC2B™	
Видеосигналы	Цифровой: HDMI, DisplayPort	
Входной аудиосигнал	0,5Vrms maximum	
IR Extender разъем	IR	
USB-Media Player	USB2.0×2, USB3.0×1	
Выход разъем	DisplayPort	
Выход аудио	RCA(L/R)	
Динамики	10Вт×2 (стереодинамики)	
Максим. размеры экрана	1209,6 мм W × 680,4 мм H / 47,6" W × 26,8" H	
Электропитание	100-240 В, 50-60 Гц , 1,8А	
Потребление энергии*	160 Вт станд., Режим энергосбережения: 0,5 Вт макс	
Габариты, масса	1245,0 × 718,5 × 69,0 мм / 49,0 × 28,3 × 2,7" (W×H×D) 16,8кг / 37,0lbs	
Условия окружающей среды	При работе:	Темп. от 0 до 40°C / от 32 до 104°F Влажность 85% (без конденсата)
	При хранении:	Темп. от -20 до 60°C / от 4 до 140°F Влажность 85% (без конденсата)
Сертификация	CE, EAC, TÜV-Bauart	

ПРИМЕЧАНИЕ

* Периферийный устройства USB / устройства Аудио не подключены.

СПЕЦИФИКАЦИИ : ProLite LH6550UNS

Категория размера	65"		
ЖК-панели	Панель технология	D-LED	
	Размер	Диагональ: 164,0см (65")	
	Размер пикселя	0,372 мм (Ш) × 0,372 мм (В)	
	Яркость	450cd/m ² (Типичное)	
	Контрастность	4000 : 1 (Типичное)	
	Угол обзора	Вправо/Влево : 178°, Вверх/Вниз: 178° (Типичное)	
Время отклика	8 мс (серый к серому)		
Кол-во отображаемых цветов	Примерно 1,07 билиона		
Частоты синхронизации	Гориз: 30,0-83,0 кГц, Верт: 50-76 Гц		
Нативное разрешение	3840 × 2160, 8,12Мегапикселей		
Максимальное разрешение	3840 × 2160		
Входной разъем	HDMI×3, DisplayPort		
Входной аудиоразъем	mini jack		
Вход компонент	RCA (YPbPr)		
LAN	RJ45		
Последовательный порт	RS-232C In/Out		
Plug & Play	VESA DDC2B™		
Видеосигналы	Цифровой: HDMI, DisplayPort		
Входной аудиосигнал	0,5Vrms maximum		
IR Extender разъем	IR		
USB-Media Player	USB2.0×2, USB3.0×1		
Выход разъем	DisplayPort		
Выход аудио	RCA(L/R)		
Динамики	10Вт×2 (стереодинамики)		
Максим. размеры экрана	1428,48 мм W × 803,52 мм H / 56,2" W × 31,6" H		
Электропитание	100-240 В, 50-60 Гц , 1,8А		
Потребление энергии*	170 Вт станд., Режим энергосбережения: 0,5 Вт макс		
Габариты, масса	1462,5 × 843,5 × 70,0 мм / 57,6 × 33,2 × 2,7" (W×H×D) 22,8кг / 50,2lbs		
Условия окружающей среды	При работе:	Темп.	от 0 до 40°C / от 32 до 104°F
		Влажность	85% (без конденсата)
	При хранении:	Темп.	от -20 до 60°C / от 4 до 140°F
		Влажность	85% (без конденсата)
Сертификация	CE, EAC, TÜV-Bauart		

ПРИМЕЧАНИЕ

* Периферийный устройства USB / устройства Аудио не подключены.

РАЗМЕРЫ : ProLite LH5050UHS

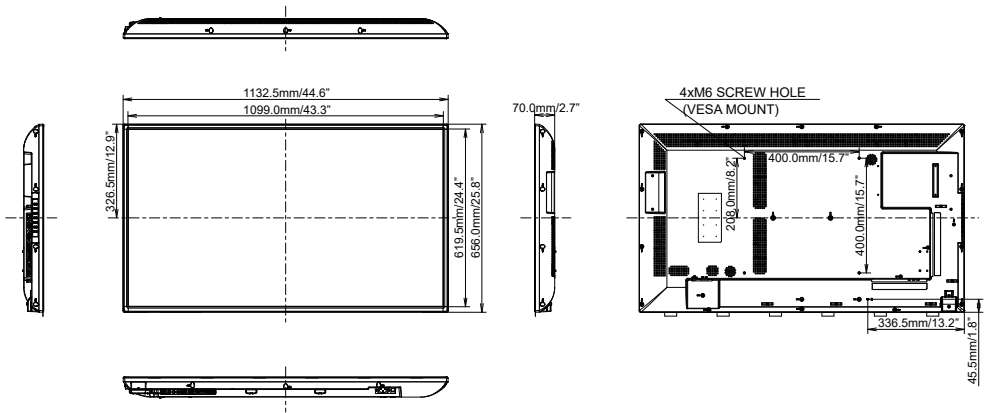

РАЗМЕРЫ : ProLite LH5550UHS

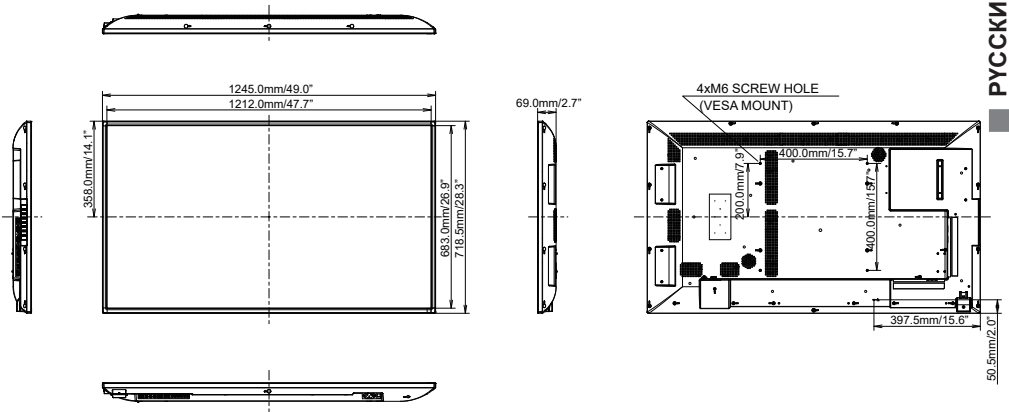

РУССКИЙ

РАЗМЕРЫ : ProLite LH6550UHS

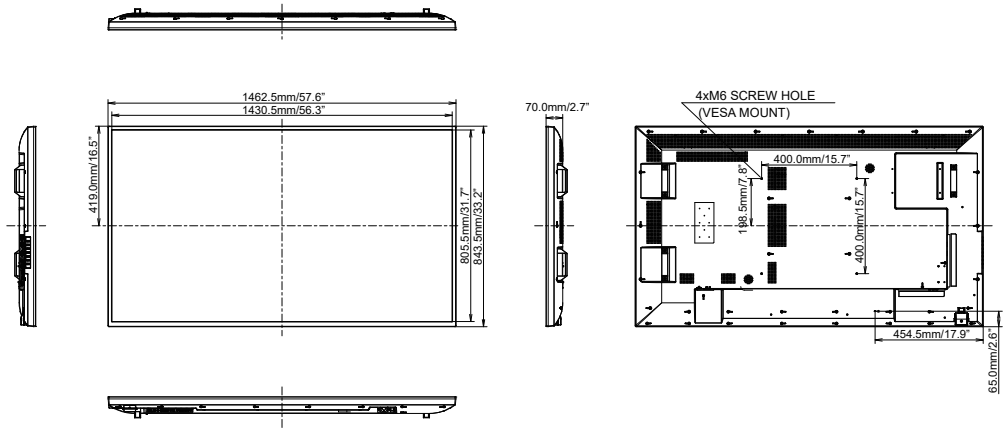

РУССКИЙ

ПОДДЕРЖ. РЕЖИМЫ СИНХРОНИЗАЦИИ

Timing		fH (kHz)	fV (Hz)	Dot clock (MHz)	HDMI1	HDMI2	HDMI3	DisplayPort	YPbPr
VESA	VGA 640x480	31,5	60,0	25,175	○	○	○	○	
	SVGA 800x600	37,9	60,0	40,000	○	○	○	○	
	XGA 1024x768	60,0	75,0	78,750	○	○	○	○	
	SXGA 1280x1024	64,0	60,0	108,000	○	○	○	○	
	CVT 1400x900	55,9	60,0	106,500	○	○	○	○	
	WSXGA 1680x1050	65,3	60,0	146,250	○	○	○	○	
	FHD 1920x1080	67,5	60,0	148,500	○	○	○	○	
	4K 3840x2160	54,0	24,0	297,000	○	○	○	○	
67,5		30,0	297,000	○	○	○	○		
112,5		50,0	594,000	○	○	○			
135,0		60,0	594,000	○	○	○			
IBM	720x400	31,5	70,0	28,320	○	○	○	○	
SD	480i	60Hz	15,7	60,0	27,000	○	○	○	○
	576i	50Hz	15,6	50,0	27,000	○	○	○	○
	480p	60Hz	31,5	60,0	27,000	○	○	○	○
	576p	50Hz	31,3	50,0	27,000	○	○	○	○
HD	720p	50Hz	37,5	50,0	74,250	○	○	○	○
		60Hz	45,0	60,0	74,250	○	○	○	○
	1080i	50Hz	28,1	50,0	74,250	○	○	○	○
		60Hz	33,8	60,0	74,250	○	○	○	○
	1080p	50Hz	56,3	50,0	148,500	○	○	○	
		60Hz	67,5	60,0	148,500	○	○	○	

* ○ означает поддержку режима.