

# UŽIVATELSKÝ MANUÁL

# *ProLite*

## LCD Monitor

*ProLite TF1015MC*  
*ProLite TF1215MC*  
*ProLite TF1515MC*  
*ProLite TF1615MC*  
*ProLite TF2215MC*  
*ProLite TF2415MC*

Děkujeme moc za výběr iiyama LCD monitoru. Doporučujeme, abyste věnovali několik minut, před instalací zapnutím monitoru, k pečlivému pročetí komplexního návodu. Prosíme, mějte tuto příručku na bezpečném místě pro budoucí použití.

## OZNAČENÍ CE PROHLÁŠENÍ O SHODĚ

Tento LCD monitor je v souladu s požadavky směrnice ES / EU 2014/30/EU "Směrnice EMC", 2014/35/EU "Směrnice pro nízké napětí", 2009/125/ES "ErP směrnice" a 2011/65/EU "RoHS směrnice".

Elektro-magnetická náchylnost byla zvolena na úrovni, která dává správnou funkci v obytných oblastech, podnikání a lehkých průmyslových areálech a malých podnicích, uvnitř i vně budov. Všechna místa pro provoz jsou charakterizována připojením k veřejné síti nízkého napětí napájení.

IYAMA CORPORATION: Wijkermeerstraat 8, 2131 HA Hoofddorp, The Netherlands

Model No. : PLF1015, PLF1215, PLF1515, PLF1615, PLF2215, PLF2415



Doporučujeme recyklaci použitého výrobku. Obrat'te se prosím na svého prodejce nebo iyama servisní středisko. Recyklační informace získané přes internet, pomocí adresy: <https://iyama.com>

Můžete se připojit na webovou stránku různých zemí.

- Vyhrazujeme si právo měnit specifikace bez předchozího upozornění.
- Všechny obchodní známky použité v této uživatelské příručce jsou majetkem příslušných vlastníků.
- Registrační číslo Eprel

TF1015MC-B2 B	1255532	TF1015MC-B3	1834678	TF1015MC-B3 R	1834709
TF1215MC-B1 A	1266982	TF1215MC-B1 B	1607701		
TF1515MC-B2 B	1251335	TF1515MC-B2 C	1851373		
TF1615MC-B1	1355204				
TF2215MC-B2 B	1255900				
TF2415MC-B2 B	1260611				

# OBSAH

PRO VAŠÍ BEZPEČNOST .....	1
BEZPEČNOSTNÍ OPATŘENÍ.....	1
SPECIÁLNÍ POZNÁMKY K LCD MONITORŮM .....	3
ZÁKAZNICKÝ SERVIS.....	3
ČIŠTĚNÍ .....	3
PŘED POUŽITÍM MONITORU.....	4
VLASTNOSTI .....	4
ZVLÁŠTNÍ UPOZORNĚNÍ K DOTYKOVÉMU PANELU .....	4
KONTROLA OBSAHU BALENÍ.....	5
INSTALACE.....	7
OVLÁDACÍ PRVKY A KONEKTORY .....	8
PŘIPOJENÍ MONITORU .....	9
NASTAVENÍ POČÍTAČE .....	11
OVLÁDÁNÍ MONITORU.....	13
NASTAVENÍ OBSAHU MENU.....	15
ÚPRAVA OBRAZOVKY .....	19
POHOTOVOSTNÍ FUNKCE.....	22
ŘEŠENÍ PROBLÉMŮ.....	23
INFORMACE O RECYKLACI.....	24
PŘÍLOHA .....	25
SPECIFIKACE : ProLite TF1015MC-B2 B .....	25
SPECIFIKACE : ProLite TF1015MC-B3 / ProLite TF1015MC-B3 R ..	26
SPECIFIKACE : ProLite TF1215MC-B1 A / ProLite TF1215MC-B1 B..	27
SPECIFIKACE : ProLite TF1515MC-B2 B / ProLite TF1515MC-B2 C ..	28
SPECIFIKACE : ProLite TF1615MC-B1.....	29
SPECIFIKACE : ProLite TF2215MC-B2 B .....	30
SPECIFIKACE : ProLite TF2415MC-B2 B .....	31
ROZMĚRY : ProLite TF1015MC .....	32
ROZMĚRY : ProLite TF1215MC .....	32
ROZMĚRY : ProLite TF1515MC .....	33
ROZMĚRY : ProLite TF1615MC .....	33
ROZMĚRY : ProLite TF2215MC .....	34
ROZMĚRY : ProLite TF2415MC .....	34
ODPOVÍDAJÍCÍ ČASOVÁNÍ : ProLite TF1015MC .....	35
ODPOVÍDAJÍCÍ ČASOVÁNÍ : ProLite TF1215MC / ProLite TF1515MC / ProLite TF1615MC / ProLite TF2215MC / ProLite TF2415MC .....	35

# PRO VAŠÍ BEZPEČNOST

## BEZPEČNOSTNÍ OPATŘENÍ

### VAROVÁNÍ

#### **PŘESTANTĚ POUŽÍVAT MONITOR V PŘÍPADĚ JAKÝCHKOLIV PROBLÉMŮ**

Pokud si všimnete jakýchkoli abnormální jevů, jako je kouř, zvláštní zvuk nebo zplodiny, odpojte monitor a ihned se obraťte na svého prodejce nebo iiyama servisní středisko. Další použití může být nebezpečné a může způsobit požár nebo úraz elektrickým proudem.

#### **NIKDY NEDEMOLUJTE KRYT DISPLEJE**

Vysokonapěťové obvody uvnitř monitoru. Demontáž krytu se můžete vystavit nebezpečí požáru nebo úrazu elektrickým proudem.

#### **NIKDY NEVKLÁDEJTE NĚJAKÉ PŘEDMĚTY DO MONITORU**

Nepokládejte žádné pevné předměty nebo kapaliny, jako je voda do monitoru. V případě nehody, okamžitě monitor odpojte a obraťte se na svého prodejce nebo iiyama servisní středisko. Používání monitoru s jakýmkoliv předmětem uvnitř může způsobit požár, úraz elektrickým proudem nebo poškození.

#### **UMÍSTĚTE MONITOR NA ROVNÝ A STABILNÍ POVRCH**

Monitor může způsobit zranění, pokud spadne.

#### **NEPOUŽÍVEJTE MONITOR V BLÍZKOSTI ZDROJE VODY**

Nepoužívejte monitor, kde může být postříkán vodou či polit vodou. Může to způsobit požár nebo úraz elektrickým proudem.

#### **POUŽÍVEJTE JEN PODPOROVANÝ NAPÁJECÍ ZDROJ**

Ujistěte se, že monitor je používám pouze s určeným napájením. Použití nesprávného napětí může způsobit poruchu a může způsobit požár nebo úraz elektrickým proudem.

#### **SPRÁVNÉ POUŽITÍ AC ADAPTÉRU**

Používejte pouze AC adaptér poskytnutý společností iiyama. Jakákoliv odchylka od používání originálního adaptéru pomocí jiného typu adaptéru, může vést k poškození příslušenství a monitoru ohněm nebo elektrickým proudem.

#### **NEROZEBÍREJTE AC ADAPTÉR**

Rozebráním AC adaptér se můžete vystavit nebezpečí požáru nebo úrazu elektrickým proudem.

#### **CHRAŇTE KABELY**

Netahejte, neohýbejte AC Adaptér, napájecí a datový kabel. Nepokládejte na monitor nebo na kabely žádné jiné těžké předměty. V případě poškození, kabely mohou způsobit požár nebo úraz elektrickým proudem.

#### **NEPŘÍZIVÉ POVĚTRNOSTNÍ PODMÍNKY**

Není vhodné používat monitor při těžké bouřce, může to způsobit poruchu. Také se doporučuje, abyste se nedotýkali zástrčky. Mohlo by dojít k úrazu elektrickým proudem.

## UPOZORNĚNÍ

### MÍSTO INSTALACE

Neinstalujte monitor, kde může dojít k náhlým změnám teploty, nebo ve vlhkém, prašném nebo zakouřeném prostředí, protože by mohlo dojít k požáru, úrazu elektrickým proudem nebo poškození. Měli byste se také vyhnout místům, kde slunce svítí přímo na monitoru.

### NEUMISŤUJTE MONITOR DO NEBEZPEČNÝCH POZIC

Monitor se může převrhnout a způsobit zranění, pokud není vhodně umístěn. Dále se ujistěte, že nemáte na monitoru položené nějaké těžké předměty, a že všechny kabely jsou vedeny tak, že děti za ně nemohou tahat a způsobit si zranění.

### DODRŽENÍ VENTILACE VZDUCHU

Ventilační otvory ochraňují monitor před přehřátím. Zakrytí otvorů může způsobit požár. Chcete-li zabezpečit dostatečnou cirkulaci vzduchu, umístěte monitor alespoň 10 cm (nebo 4 palce) od všech stěn.

V případě, že bude monitor nainstalován uvnitř kiosku nebo jiného zařízení, zkontrolujte, zda je k dispozici dostatečné větrání, aby nedošlo k přehřátí monitoru. V případě potřeby se obraťte na servisní středisko iiyama.

### ODPOJTE KABELY PŘI MANIPULACI S MONITOREM

Když přesouváte monitor, vypněte síťový vypínač, odpojte monitor a ujistěte se, zda je signálový kabel odpojen. Pokud monitor neodpojíte, může dojít k požáru nebo úrazu elektrickým proudem.

### ODPOJTE MONITOR ZE ZÁSUVKY

Pokud monitor nepoužíváte delší dobu, je doporučeno jej odpojit z elektrické sítě, aby se zabránilo nehodám.

### DRŽTE ZÁSTRČKU PŘI ODPOJOVÁNÍ

Chcete-li odpojit AC Adaptér, napájecí kabel nebo signálový kabel, tahejte vždy za zástrčku. Nikdy netahujte za samotný kabel, může to způsobit požár nebo úraz elektrickým proudem.

### NEDOTÝKEJTE SE ZÁSTRČKY MOKRÝMA RUKAMA

Při vytahování nebo zastrčení zástrčky mokřými rukama, může dojít k úrazu elektrickým proudem.

### PŘI INSTALACI MONITORU NA VAŠEM POČÍTAČI

Ujistěte se, že počítač je dostatečně silný, aby unesl hmotnost monitoru, jinak může dojít k poškození počítače.

### POZNÁMKA PRO POUŽITÍ 24/7

Tento produkt není speciálně určen pro použití 24/7 ve všech prostředích.

## OSTATNÍ

### ERGONOMICKÉ DOPORUČENÍ

Chcete-li odstranit únavu očí, neprovozujte monitor proti jasnému pozadí nebo v tmavé místnosti. Pro optimální pohodlí při sledování by monitor měl být těsně pod úrovní očí a ve vzdálenosti 40 - 60 cm (16-24 palec) od vašich očí. Při používání monitoru delší dobu se doporučuje přestávka deset minut každou hodinu, protože dlouhodobý pohled na obrazovku může způsobit únavu očí.

## SPECIÁLNÍ POZNÁMKY K LCD MONITORŮM

Následující symptomy jsou normální u LCD monitorů a neznamenaají problém.

### POZNÁMKA

- Při prvním zapnutí LCD monitoru se nemusí obraz vejít na displej, protože typ počítače má nastavenou jinou pozici. V tomto případě nastavte pozici obrazu do správné polohy.
- Vzhledem k povaze podsvícení, může obrazovka při prvním použití blikat. Vypněte síťový vypínač a pak jej znovu zapněte, abyste se ujistili, že blikání zmizelo. Můžete zjistit mírně nerovnoměrný jas na obrazovce v závislosti na pracovní ploše, kterou používáte.
- Vzhledem k povaze LCD obrazovky, může přetrvat vjem původní obrazovky i po přepnutí obrazu, když je stejný obraz zobrazen hodiny. V tomto případě lze obrazovku obnovovat pomalu změnou obrazu nebo vypnutím na několik hodin.

## ZÁKAZNICKÝ SERVIS

### POZNÁMKA

- Máte-li vrátit přístroj do servisu a originální balení bylo zničeno, obraťte se prosím na svého prodejce nebo iiyama servisní středisko pro radu nebo náhradního balení.

## ČIŠTĚNÍ

### VAROVÁNÍ

- Pokud při čištění dostanou materiály nebo kapaliny, jako je voda, do monitoru, okamžitě odpojte napájecí kabel a obraťte se na svého prodejce nebo iiyama servisní středisko.

### UPOZORNĚNÍ

- Z bezpečnostních důvodů vypněte hlavní vypínač a odpojte monitor před čištěním.

### POZNÁMKA

- Pro ochranu dotykového povrch obrazovky, nepoškrábejte nebo neotírejte obrazovku tvrdými předměty.
- Nikdy nepoužívejte některé z následujících silných rozpouštědel. Ty mohou poškodit kryt apovrch dotykové obrazovky.  
Abrazivní čistič   Vosk   Rozpouštědlo
- Dotýkáním se krytu produkty vyrobenými z pryže nebo plastu po delší dobu, může dojít k degeneraci nebo ztrátě barvy na krytu.

### KRYT MONITORU

Skvrny lze odstranit hadříkem lehce navlhčeným ve slabém saponátu. Poté otřete kryt jemným suchým hadříkem.

### DOTYKOVÁ OBRAZOVKA

Povrch dotykového displeje lze čistit měkkým čistým hadříkem navlhčeným v slabém komerčním čisticím prostředku pro mytí okenních skel nebo 50/50 směsi vody a IPA(isopropylalkoholu). K čištění povrchu panelu (nebo obrazovky), nepoužívejte kyselé nebo alkalické rozpouštědlo.

# PŘED POUŽITÍM MONITORU

## VLASTNOSTI

- ◆ Podporuje rozlišení až 1280 × 800 : ProLite TF1015MC
- ◆ Podporuje rozlišení až 1024 × 768 : ProLite TF1215MC / ProLite TF1515MC
- ◆ Podporuje rozlišení až 1920 × 1080 : ProLite TF1615MC / ProLite TF2215MC / ProLite TF2415MC
- ◆ Vysoký kontrast 1300:1 (typický) / Jas 500cd/m<sup>2</sup> (typický: bez dotykového panelu) : ProLite TF1015MC-B2 B
- ◆ Vysoký kontrast 800:1 (typický) / Jas 500cd/m<sup>2</sup> (typický: bez dotykového panelu) : ProLite TF1015MC-B3
- ◆ Vysoký kontrast 1000:1 (typický) / Jas 600cd/m<sup>2</sup> (typický: bez dotykového panelu) : ProLite TF1215MC
- ◆ Vysoký kontrast 800:1 (typický) / Jas 350cd/m<sup>2</sup> (typický: bez dotykového panelu) : ProLite TF1515MC
- ◆ Vysoký kontrast 1000:1 (typický) / Jas 450cd/m<sup>2</sup> (typický: bez dotykového panelu) : ProLite TF1615MC
- ◆ Vysoký kontrast 1000:1 (typický) / Jas 350cd/m<sup>2</sup> (typický: bez dotykového panelu) : ProLite TF2215MC
- ◆ Vysoký kontrast 3000:1 (typický) / Jas 350cd/m<sup>2</sup> (typický: bez dotykového panelu) : ProLite TF2415MC
- ◆ Digitální vyhlazování znaků
- ◆ Automatické nastavení
- ◆ Pohotovostní funkce
- ◆ v souladu VESA Standard (100mm x 100mm)
- ◆ Zařízení splňuje normu IP65 (Pouze přední strana)
- ◆ Anti-fingerprint finish
- ◆ Podpora odmítnutí dlan

### ■ Dotykové prostředí Windows 8/8,1/10

V systému Windows 8/8,1/10 fungují základní dotykové operace.

Avšak plná funkčnost dotykového systému a běžný provozní výkon nejsou zaručeny.

## ZVLÁŠTNÍ UPOZORNĚNÍ K DOTYKOVÉMU PANELU

### UPOZORNĚNÍ

Pokud k využití dotykové funkce použijete ostré, špičaté nebo kovové předměty, může dojít k trvalému poškození panelu.

Tím rovněž můžete přijít o zbývající záruční období na zařízení.

Doporučujeme proto používat plastový stylus (typ R0,8 nebo novější) nebo funkci aktivovat prstem.

## KONTROLA OBSAHU BALENÍ

Následující doplňky jsou součástí balíku. Zkontrolujte, zda jsou uzavřeny s monitorem. Pokud něco chybí nebo jsou poškozeny, obraťte se na prodejce nebo na regionální iiyama kancelář.

- |                                   |                            |                   |
|-----------------------------------|----------------------------|-------------------|
| ■ Napájecí kabel* <sup>1</sup>    | ■ AC Adaptér* <sup>1</sup> | ■ HDMI kabel      |
| ■ DisplayPort kabel* <sup>2</sup> | ■ USB kabel                | ■ Externí ovladač |
| ■ Bezpečnostní příručka           | ■ Rychlý průvodce          |                   |

### UPOZORNĚNÍ

- \*<sup>1</sup> 1. Všechny garance a záruky jsou neplatné pro případné problémy nebo škody způsobené napájecím kabelem, který není součástí balení iiyama.  
2. AC adaptér má specifikace uvedené v následující tabulce.  
3. Při schváleném napájecím kabelu větší nebo rovno H05VVF, musí být použito 3G, 0,75mm<sup>2</sup>.
- \*<sup>2</sup> Příslušenství pro ProLite TF1015MC / ProLite TF1515MC / ProLite TF1615MC / ProLite TF2215MC / ProLite TF2415MC.

### < Montážní sady >

Montážní sady jsou k dispozici na přání.

Pokud potřebujete zabudovat monitor do jakéhokoli krytu nebo zařízení, obraťte se na servisní středisko iiyama.



## Specifikace AC adaptér

	<b>ProLite TF1015MC / ProLite TF1515MC / ProLite TF1615MC / ProLite TF2215MC / ProLite TF2415MC</b>	
<b>Typ Jméno</b>	<b>ADP-36PH B</b>	<b>DCT36W120300ZZ-C1</b>
Výrobce	DELTA ELECTRONICS, INC. 3 Tungyuan Road, Chungli Industrial Zone, Taoyuan City 32063, Taiwan	Zhuzhou Dachuan Electronic Technology Co., Ltd. Building A5, Nanzhou Industrial Park, Zhuzhou, Hunan, China
Vstupní napětí	100-240VAC	100-240VAC
Vstupní střídavá frekvence	50-60Hz	50/60Hz
Výstupní napětí	12,0V	12,0V
Výstupní proud	3,0A	3,0A
Výstupní výkon	36,0W	36,0W
Průměrná aktivní účinnost (230V/50Hz)	Minimálně 88,5%	Minimálně 88,6%
Účinnost při nízkém zatížení (10%) (230V/50Hz)	Minimálně 85,2%	Minimálně 87,4%
Spotřeba energie bez zatížení (230V/50Hz)	Maximálně 0,08W	Maximálně 0,07W
	<b>ProLite TF1215MC</b>	
<b>Typ Jméno</b>	<b>IPU41A-105</b>	
Výrobce	Sinpro Electronics Co., Ltd. No.5, Yuanxi St., P.E.P.Z. Pingtung City, Pingtung County 90093, Taiwan, R. O. C.	
Vstupní napětí	100-240VAC	
Vstupní střídavá frekvence	47-63Hz	
Výstupní napětí	12,0V	
Výstupní proud	3,33A	
Výstupní výkon	40,0W	
Průměrná aktivní účinnost (230V/50Hz)	Minimálně 88,6%	
Účinnost při nízkém zatížení (10%) (230V/50Hz)	Minimálně 83,7%	
Spotřeba energie bez zatížení (230V/50Hz)	Maximálně 0,07W	

## INSTALACE

### UPOZORNĚNÍ

- Před montáží tohoto monitoru se prosím ujistěte, že je zeď, strop nebo rameno plochy dostatečně silná na to, aby udržela potřebnou hmotnost obrazovky a přimontování.

### < MONTÁŽ NA STĚNU >

### UPOZORNĚNÍ

Pokud chcete monitor zavěsit na zeď, s ohledem na tloušťku montážní konstrukce se k upevnění monitoru používá šrouby M4 (4 kusy) o délce „L“ 8 mm. Použití delšího šroubu může způsobit úraz elektrickým proudem nebo poškození zařízení, protože delší šroub se může dostat do kontaktu s elektrickými komponenty uvnitř monitoru.

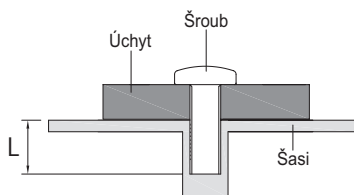

### < VESTAVĚNÉ ZAŘÍZENÍ >

### UPOZORNĚNÍ

Tento výrobek není určen k použití v prostředí s vysokými teplotami. Pokud výrobek umístíte do venkovní skříňky, musíte do ní instalovat větrací otvory a ventilátory, abyste za každých okolností zachovali teplotu pod limitem stanoveným v technických specifikacích výrobku.

### < OTÁČENÍ OBRAZOVKY >

Tento monitor je navržen tak, aby byl kompatibilní v režimech na šířku, na výšku a lícem nahoru.

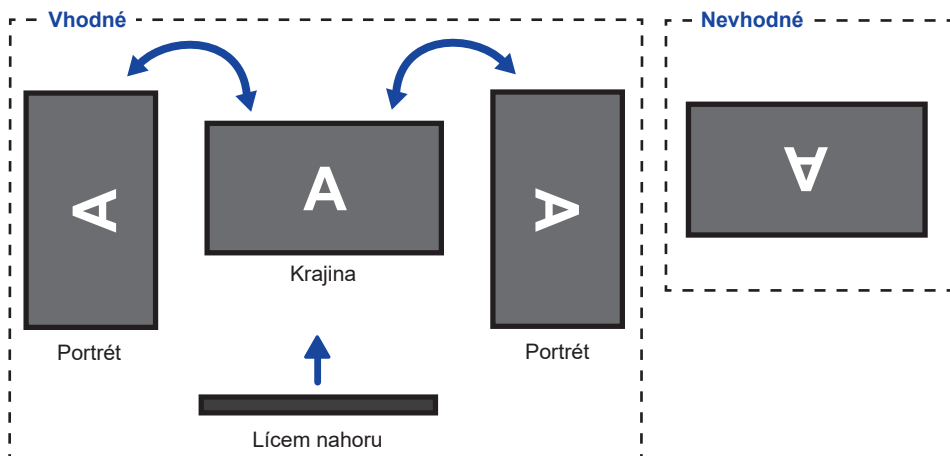

## OVLÁDACÍ PRVKY A KONEKTORY

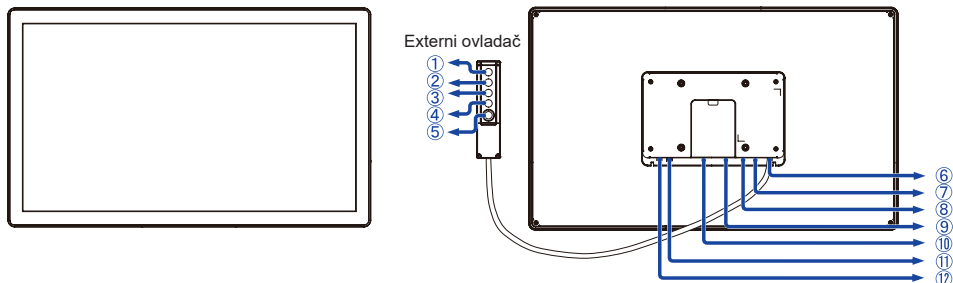

- ① Menu tlačítka (MENU)\*
- ② Nahoru / Jas tlačítka (  $\Delta$  )\*
- ③ Dolů / Ticho tlačítka (  $\nabla$  )\*
- ④ Výběr tlačítka (SELECT)\*
- ⑤ Vypínač (  $\text{⏻}$  )\*
- ⑥ Externí ovladač konektoru (RJ45)
- ⑦ USB konektor (USB)
- ⑧ VGA konektor (VGA)
- ⑨ HDMI konektor (HDMI)
- ⑩ DisplayPort konektor (DP)
- ⑪ Konektor pro AC Adaptér (  $\text{---}$  : Stejnoseměrný proud) (DC)
- ⑫ Konektor pro sluchátka (AUDIO OUT)

## PŘIPOJENÍ MONITORU

- 1 Ujistěte se, že počítač i monitor jsou vypnuté.
- 2 Připojte počítač k monitoru pomocí odpovídajícího kabelu.
- 3 Připojte počítač k monitoru pomocí kabelu USB.
- 4 Připojte kabel monitoru k Externí ovladač, je-li to nezbytné.
- 5 Připojte AC adaptér k monitoru a napájecí kabel k AC adaptéru a poté připojte k napájení.
- 6 Zapněte monitor a počítač.

### POZNÁMKA

- Ujistěte se, že instalace budovy má jistič 120 / 240V, 20A (maximum).
- Signální kabely pro připojení počítače a monitoru se mohou lišit v závislosti na typu použitého počítače. Nesprávné připojení může způsobit vážné poškození jak na monitoru, tak i na počítači. Kabel, který je dodán s monitorem, je určen pro standardní konektor. Pokud je zapotřebí speciální kabel, obraťte se na místního prodejce nebo regionální iiyama kancelář.
- Ujistěte se, že jste utáhli prsty šrouby na obou koncích kabelu signálu.
- Připojovací zařízení třídy 1 typu A musí být připojeno k ochrannému vodiči.
- Zásuvka musí být instalována v blízkosti zařízení a musí být snadno přístupná.
- Výrazný akustický tlak u ucha / sluchátek může způsobit poškození sluchu / ztrátu sluchu.

[Příklad připojení]

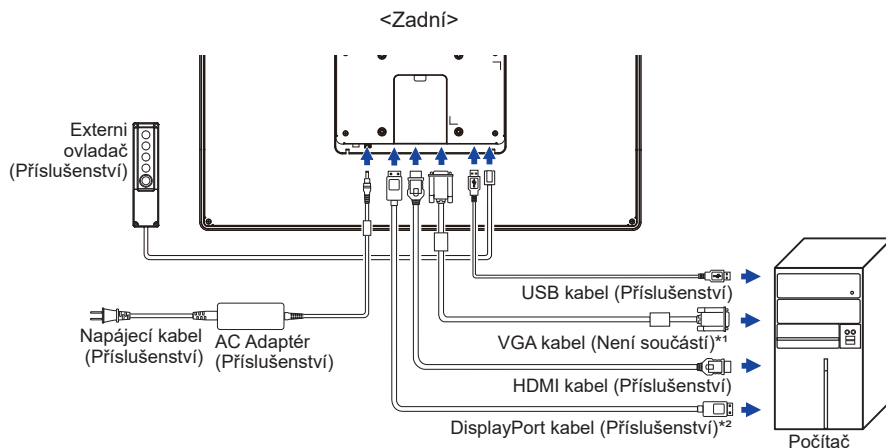

\*1 VGA kabel není součástí dodávky monitoru. Pokud používáte VGA kabel nízké kvality, může dojít k elektromagnetickému rušení. Obratěte se prosím na servisní středisko iiyama ve Vaší zemi, pokud se chcete připojit monitor přes VGA vstup.

\*2 Není součástí ProLite TF1215MC.

## [Nasazování a snímání kabelového krytu]

Položte měkký hadřík na stůl předem, aby se zabránilo poškrábání monitoru. Položte monitor na stůl čelní stranou dolů.

### < Snímání krytu >

- 1 Odstraňte šroub z kabelu a vyjměte kryt kabelu z monitoru.

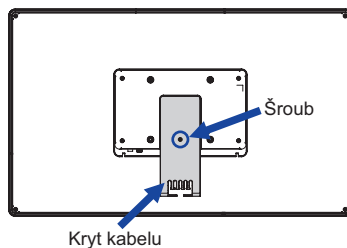

### < Nasazování >

- 1 Připojte kabely, umístěte kryt kabelu a upevněte ho pevně pomocí šroubu.

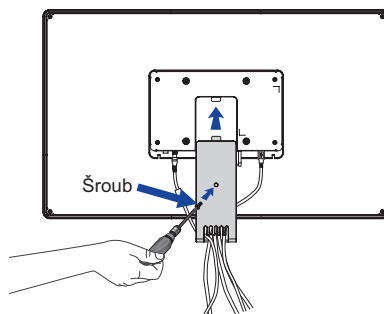

## NASTAVENÍ POČÍTAČE

### ■ Načasování signálu

Změna požadované načasování signálů, jsou uvedeny na straně 35: Vhodné načasování.

### ■ Windows XP/Vista/7/8/8,1/10 Plug & Play

LCD monitor iiyama splňuje normu DDC2B VESA. Funkce Plug & Play běží pod Windows XP/ Vista/7/8/8,1/10 po připojení monitoru k počítači kompatibilnímu se systémem DDC2B dodaným signálním kabelem.

Instalace do systému Windows XP: Váš počítač může vyžadovat soubor informací o monitorech iiyama, který je k dispozici na internetu na adrese

<https://iiyama.com>

### POZNÁMKA

■ Další informace ke stažení ovladače pro váš monitor s dotykovou obrazovkou můžete získat na výše uvedené webové stránce.

■ Operační systémy Macintosh nebo Unix většinou nevyžadují ovladače monitoru. Další informace si vyžádejte od dodavatele svého počítače.

### ■ Postup zapínání hlavním vypínačem

Nejprve zapněte monitor a pak počítač.

### ■ Software ovladače dotykové obrazovky

Software a systém ovládání dotykové obrazovky se nemusí při startu vašeho počítače spustit pouhým dotykem obrazovky.

Ovládací software dotykové obrazovky může zůstat vypnutý kvůli funkci úspory energie, v závislosti na BIOS vašeho počítače. V takovém případě je třeba funkci úspory energie vypnout.

### ■ TOUCH podpora operačního systému

Microsoft Windows XP (64 bit a 32 bit)

Microsoft Windows 7 (64 bit a 32 bit)

Microsoft Windows CE 6.0 / net (4.x / 5.0)

Kernel 2.6.24 upward & 3.x.x / 4.x.x

Microsoft Windows Vista (64 bit a 32 bit)

Microsoft Windows 8 / 8.1 / 10 (64 bit a 32 bit)

Mac OS X (Intel CPU) / 10.11 El Capitan / 10.12 Sierra

Nepodporuje dřívější verze.

	Windows8/8.1/10	Windows7*5	Windows7*4	Vista	XP
Standardní myš*1	○	○	○	○	○
Dotykový digitalizátor*2	○	○	○	○	×
Windows7 gesta*3	○	○	×	×	×

	2K	Windows CE	XP Embedded	Mac OS X	Linux
Standardní myš*1	○	○	○	○	○
Dotykový digitalizátor*2	×	×	×	×	×
Windows7 gesta*3	×	×	×	×	×

\*1 Standardní myš (Kliknutí, Táhnutí, Dvojkliknutí a Pravé-kliknutí)

\*2 Dotykový digitalizátor(Kliknutí, Táhnutí / výběr, Dvojkliknutí, Pravé-kliknutí, Mihnutí a Vizualní zpětná vazba)

\*3 Digitalizátor s dotykovými pohyby Windows 7

\*4 Windows 7 - Starter a Home Basic verze

\*5 Windows 7 - Home Premium, Professional, Enterprise a Ultimate verze

■ V režimu duální obrazovky klepněte na Nastavení vstupu

① Nejprve připojte primární monitor k počítači.

Nastavte Ovládací panely > Hardware a zvuk > Nastavení počítače Tablet PC > Displej > Nastavení.

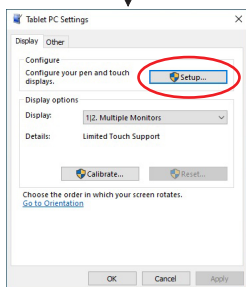
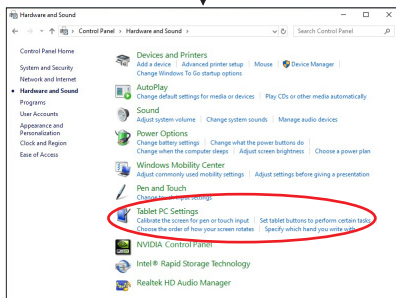
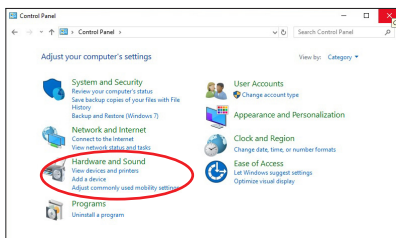

Na obrazovce se objeví následující zpráva. Postupujte podle pokynů.

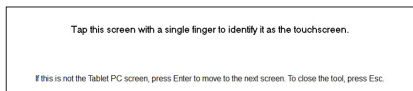

② Po nastavení ①, připojte druhý monitor a proveďte instalaci jako v ①.

### POZNÁMKA

Monitory jsou rozpoznávány jako duální displeje a dotykové ovládání nelze provádět na dvou monitorech současně. Dotykovou operaci můžete provádět pouze na jednom z monitorů.

# OVLÁDÁNÍ MONITORU

Chcete-li vytvořit co nejlepší obraz, Váš iiyama LCD monitor byl nastaven ve výrobním závodě s KOMPATIBILNÍ NAČASOVÁNÍ, které je vyobrazeno na straně 35. Jste také schopni nastavit obraz tlačítkem podle pokynů uvedených níže. Pro podrobnější úpravy, viz strana 19 pro ÚPRAVY OBRAZU.

- 1 Stiskněte tlačítko MENU pro spuštění funkce OSD menu. K dispozici jsou další položky nabídky, které lze přepínat pomocí  $\triangle$  /  $\nabla$  tlačítka.

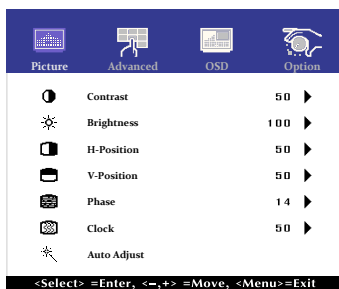

- 2 Vyberte položku menu, která obsahuje ikonu nastavení týkající se nastavení, které chcete dělat. Stiskněte tlačítko SELECT.
- 3 Pomocí tlačítek  $\triangle$  /  $\nabla$  zvolte vhodnou úpravu nebo nastavení.
- 4 Stiskněte tlačítko MENU pro odchod z menu a nastavení, která jste právě udělali. Proběhne automatické uložení.

Například pro korekci svislé polohy zvolte položku Menu Picture, a poté pomocí tlačítka SELECT vyberte položku V-Position. Potom pomocí tlačítek  $\triangle$  /  $\nabla$  pro změnu nastavení vertikální polohy. Vertikální poloha displeje by se měla odpovídajícím způsobem měnit, když děláte to.

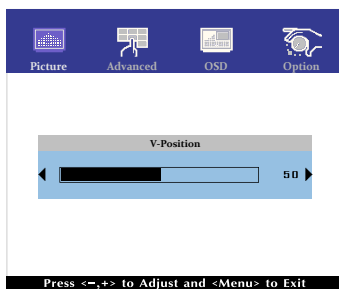

Stiskněte nakonec tlačítko MENU při skončení, všechny změny se uloží do paměti.

## POZNÁMKA

- Pokud jsou tlačítka operace přerušena během nastavování nebo když čas nastavený pro OSD Timeout uplynul, OSD zmizí.
- Stiskněte tlačítko MENU pro rychlé vypnutí OSD.
- Jakékoli změny se automaticky uloží do paměti, když OSD zmizí. Je třeba se vyvarovat vypnutí napájení při používání nabídky.
- Úprava položek H / V-Position, Clock a Phase jsou uloženy pro každé časování signálu. Kromě těchto úprav, všechny ostatní úpravy mají pouze jedno nastavení, které se vztahuje na všechny časování signálu.



## Přímo

### ● Zámek Režimu:

Zobrazení VGA, HDMI vstupu nebo DisplayPort vstupu, když je monitor zapnutý, stiskněte tlačítko MENU a tlačítko ▾ současně.

\* Pokud je systém OSD zamčený, nabídka OSD se nezobrazí. Stiskněte tlačítko MENU a tlačítko ▾ současně znovu.

Objeví se následující nabídka OSD.

Úprava položek	Problém / Možnost	
POWER	Active	Hlavní vypínač uzamčen.
	Inactive	Hlavní vypínač odemčen.
OSD	Active	Nabídka OSD uzamčena.
	Inactive	Nabídka OSD odemčena.

### POZNÁMKA































Pokud je funkce zámku aktivní a není k dispozici žádný signál (pohotovostní režim), stisknutím tlačítka nabídky se zobrazí nabídka pro výběr vstupu a aktivuje se výběr vstupu.

### ● DOTYKOVOU FUNKCI ZAKÁZAT:

ON: Pokud není zobrazena nabídka, současným stiskem a podržením tlačítka MENU a SELECT tlačítka si v pravém horním rohu zobrazíte hlášení "DOTYKOVÁ FUNKCE DEAKTIVOVÁNA".

OFF: Pokud není zobrazena nabídka, stiskněte a podržte tlačítka MENU a SELECT po dobu asi 5 sekund, dokud hlášení "DOTYKOVÁ FUNKCE DEAKTIVOVÁNA" nezmizí.

## NASTAVENÍ OBSAHU MENU

Úprava položek	Problém / Možnost	Tlačítko ke stisknutí
Contrast Kontrast <div style="float: right; border: 1px solid black; padding: 2px; background-color: #0056b3; color: white; font-weight: bold;">Přímo</div>	Příliš matné Příliš intenzivní	   
Brightness* <sup>1</sup> Jas <div style="float: right; border: 1px solid black; padding: 2px; background-color: #0056b3; color: white; font-weight: bold;">Přímo</div>	Příliš tmavá Příliš světlá	   
H-Position* <sup>4</sup> H. Pozice	 Příliš vlevo  Příliš právo	   
V-Position* <sup>4</sup> V. Pozice	 Příliš nízká  Příliš vysoká	   
Phase* <sup>2,4</sup> Fáze	Opravit blikajícího textu nebo čáry	   
Clock* <sup>2,4</sup> Čas	 Příliš úzká  Příliš široká	   
Auto Adjust* <sup>3,4</sup> Auto. nastavení	Nastavte H / V-Position, Clock a Phase automaticky.	

\*1 Slouží k nastavení jasu při použití monitoru v temné místnosti, když obrazovka je příliš světlá.

\*2 Viz strana 19 pro ÚPRAVA OBRAZU.

\*3 Pro dosažení nejlepších výsledků, použijte Auto Úpravu ve spojení s nastavením vzoru. Viz strana 19 pro ÚPRAVA OBRAZU.

\*4 Jen analogový vstup

### Přímo

Můžete přejít na položky menu a zobrazit stupnici nastavení přímo pomocí následujícího tlačítka operace.

- Contrast : Stiskněte tlačítko ▽, kdy není menu zobrazeno.
- Brightness : Stiskněte tlačítko △, kdy není menu zobrazeno.





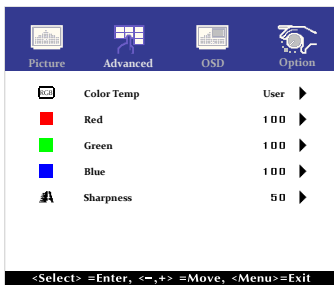



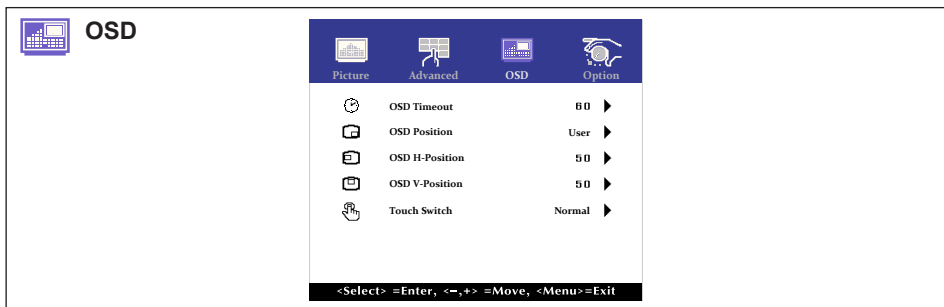







## Advanced



Úprava položek	Problém / Možnost	Tlačítko ke stisknutí											
Color Temp Teplota barev	5500	Zelenavě bílá											
	6500	Načervenalá bílá											
	7500	Žlutavě bílá											
	9300	Namodralá bílá											
	User	<table border="1"> <tr> <td>Red</td> <td>Příliš slabý</td> <td></td> <td></td> </tr> <tr> <td>Green</td> <td>Příliš silná</td> <td></td> <td></td> </tr> <tr> <td>Blue</td> <td></td> <td></td> <td></td> </tr> </table>	Red	Příliš slabý			Green	Příliš silná			Blue		
Red	Příliš slabý												
Green	Příliš silná												
Blue													
Sharpness Ostrost	<p>Můžete změnit kvalitu obrazu od 0 do 100 (ostré do měkké).</p> <p>Jedním stisknutím tlačítka  pro změnu kvality obrazu v číselném pořadí. Stisknutím tlačítka  můžete změnit kvalitu obrazu v opačném číselném pořadí. Nastavte kvalitu obrazu v rozlišení méně než 1280 x 800(ProLite TF1015MC) / 1024 x 768(ProLite TF1215MC / ProLite TF1515MC) / 1920 x 1080(ProLite TF1615MC / ProLite TF2215MC / ProLite TF2415MC). Můžete změnit kvalitu obrazu.</p>	 											



Úprava položek	Problém / Možnost	Tlačítko ke stisknutí
OSD Timeout Doba zobrazení OSD	Můžete nastavit dobu trvání OSD menu v rozmezí 5 až 60 sekund.	  
OSD Position OSD Pozice	Můžete nastavit OSD pozice. User (Horní levý / Spodní levý / Horní pravý / Spodní pravý / Center)	  
OSD H-Position OSD H. Pozice	OSD je příliš vlevo OSD je příliš vpravo	   
OSD V-Position OSD V. Pozice	OSD je příliš nízké OSD je příliš vysoké	   
Touch Switch * Touch Switch	Normal Normální dotyk (holýma rukama nebo stylusem) Glove Dotkněte se v rukavicích (Podporuje tloušťku + 2 mm) Through-Glass Dotkněte se skla (Podporuje tloušťku + 6 mm)	

\* Po dokončení instalace monitoru zapněte napájení a nastavte dotykový spínač.

Zapnutí napájení a nastavení dotykového spínače před instalací monitoru může způsobit nesouosost nebo poruchu dotykové kalibrace.

Maximální počet dotykových bodů se mění v závislosti na zvoleném režimu.

Max. kontaktní body	
Vypnout(Normální)	10
Glove	5
Through-Glass	2



## Option

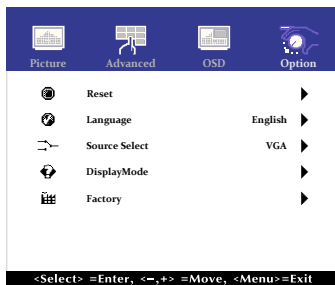

Úprava položek	Problém / Možnost		Tlačítko ke stisknutí	
Reset Reset	No	Návrat do menu.		
	Yes	Nastavení továrních dat je obnoveno.		
Language Jazyk	English	Angličtina	Español	Španělština
	Français	Francouzština	日本語	Japonština
	Deutsch	Němčina	繁體中	Tradiční čínština
	Italiano	Italština	簡中	Zjednodušená čínština
Source Select Výběr zdroje	Auto	Vyhledejte dostupný vstupní zdroj a zvolte možnost automaticky.		
	VGA	Vyberte analogový vstup.		
	HDMI	Vyberte digitální(HDMI) vstup.		
	DP	Vyberte digitální(DisplayPort) vstup.		
Display Mode Režim zobrazení	Zobrazuje informace o aktuálním vstupním signálu přicházející z grafické karty v počítači.			
	<b>POZNÁMKA</b> Najděte uživatelskou příručku grafické karty k dalším informacím o změně rozlišení a obnovení.			
Factory Factory	Tato funkce je určena pouze servisním pracovníkům, a proto není tato operace k dispozici.			

**Přímo**

### POZNÁMKA

Bude automaticky vybrán, když je jen jeden zdroj pomoci.  
 V pohotovostního režimu je přepínání vstupů zakázáno.  
 Vstupní zdroj je pevně stanoven, není vybrán automaticky, když jsou VGA, HDMI a DisplayPort vybrány.

### Přímo

Můžete přejít na položky menu a zobrazit možnosti nastavení obrazovky přímo pomocí následujícího tlačítka operace.

- Source Select: Při vypnutém zobrazení nabídky stisknete a podržte tlačítko SELECT po dobu asi 5 sekund.  
Stisknutím tlačítka SELECT během pohotovostního režimu se zobrazí nabídka pro výběr zdroje.

## ÚPRAVA OBRAZOVKY

Upravte obráz podle níže uvedeného postupu a získáte požadovaný obraz při výběru analogového vstupu.

- Úpravy obrazovky uvedené v této příručce jsou určeny pro nastavení polohy obrazu a minimalizaci blikání nebo rozmazání pro konkrétní počítač.
- Série ProLite TF1015MC poskytují nejlepší výkon při rozlišení 1280 × 800 a při rozlišení menším než 1280 × 800 nejsou schopny plného výkonu, protože obraz se automaticky roztáhne na celou obrazovku. Při běžném používání se proto doporučuje používat rozlišení 1280 × 800.
- Série ProLite TF1215MC / ProLite TF1515MC poskytují nejlepší výkon při rozlišení 1024 × 768 a při rozlišení menším než 1024 × 768 nejsou schopny plného výkonu, protože obraz se automaticky roztáhne na celou obrazovku. Při běžném používání se proto doporučuje používat rozlišení 1024 × 768.
- Série ProLite TF1615MC / ProLite TF2215MC / ProLite TF2415MC: poskytují nejlepší výkon při rozlišení 1920 × 1080 a při rozlišení menším než 1920 × 1080 nejsou schopny plného výkonu, protože obraz se automaticky roztáhne na celou obrazovku. Při běžném používání se proto doporučuje používat rozlišení 1920 × 1080.
- Zobrazení textu nebo čar bude rozmazané nebo nepravidelné tloušťky, když je obraz roztažen kvůli procesu zvětšení obrazovky.
- Je vhodnější upravit polohu obrazu a frekvenci s ovládacími prvky monitoru, než počítačovým softwarem nebo utilitami.
- Proveďte úpravy po zahřívací době nejméně třicet minut.
- Mohou být provedeny dodatečné úpravy požadované po Automatickém nastavení v závislosti na rozlišení a časování signálu.
- Automatické nastavení nemusí fungovat správně při zobrazení obrazu jiném, než je nastavení obrazovky. V tomto případě je nutné ruční nastavení.

Existují dva způsoby, jak upravit obrazovku. Jednou z možností je automatické nastavení. Druhým způsobem je provedení každého nastavení ručně.

Proveďte Automatické nastavení, když je monitor připojen do nového počítače, nebo rozlišení se změní. Pokud obrazovka bliká nebo je rozmazaná, nebo obraz nevede na displej po provedení automatického nastavení, je nutná ruční úprava. Obě úpravy by měly být provedeny pomocí nastavení obrazovky vzoru (Test.bmp) získané prostřednictvím webové stránky iiyama (<https://iiyama.com>).

Upravte obraz podle níže uvedeného postupu a získáte požadovaný obraz.

Tato příručka vysvětluje nastavení pod OS Windows®.

- ① Zobrazit obraz v optimálním rozlišení.
- ② Zadejte Test.bmp (vzor nastavení obrazovky) na tapetu.

### POZNÁMKA

- Obratě se na příslušnou dokumentaci pro tuto činnost.
- Nastavení polohy displeje na střed v dialogovém okně nastavení tapety.

### [Vzor nastavení]

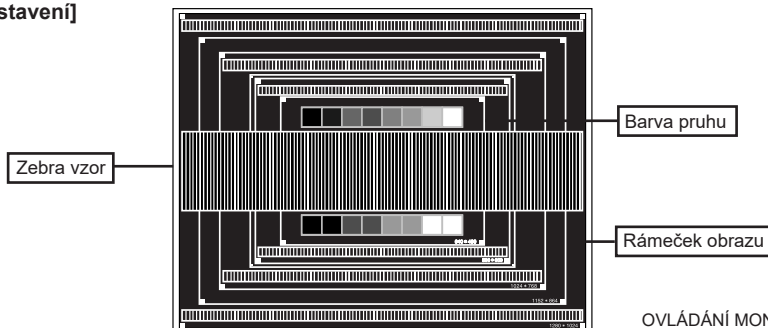

- ③ Proved'te automatické nastavení. (Auto Adjust)
- ④ Nastavte obraz ručně podle následujících pokynů , když obrazovka bliká nebo je rozmazaná, nebo se obraz nevejde na displej po provedení automatického nastavení.
- ⑤ Nastavte V-Position tak, aby se horní a spodní rám obrazu se vešel do zobrazovací oblasti.

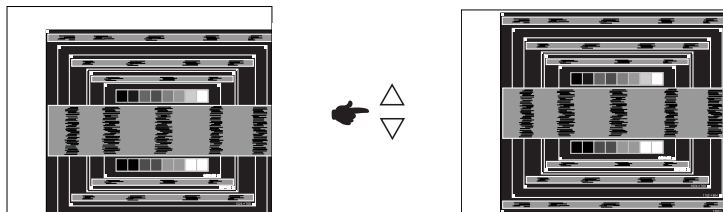

- ⑥ 1) Nastavte H-Position tak, že se levá strana obrazu přesune do levého okraje zobrazovací plochy.

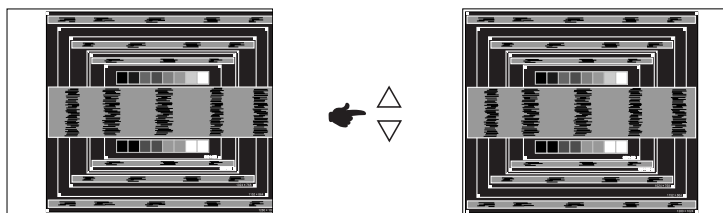

- 2) Natáhněte pravou stranu obrazu na pravý okraj displeje plochy úpravou Clock.

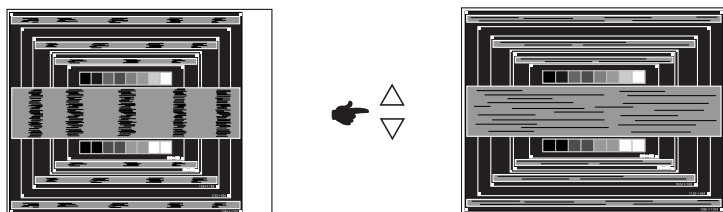

#### POZNÁMKA

- Když levá strana obrazu se pohybuje od levého okraje zobrazovací plochy při nastavení Clock, upravte kroky 1) a 2).
- Dalším způsobem, jak provést nastavení Clock je opravit svislé vlnovky vzorem zebra.
- Obraz může během úpravy Clock, H-Position a V-Position, blikat.
- V případě, že rámeček obrazu je větší nebo menší, než je zobrazení plochy po úpravě Clock, zopakujte kroky od bodu ③.

- ⑦ Nastavte Phase k opravě horizontálních vln, blikání nebo rozmazání ve vzoru zebra.

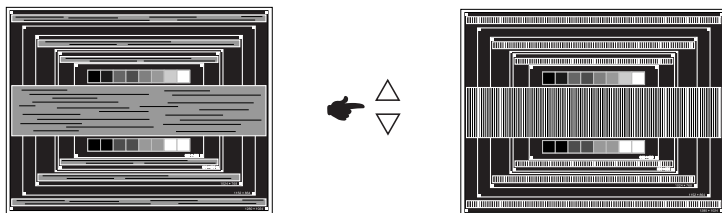

**POZNÁMKA**

- V případě, že silný záblesk nebo rozostření zůstane na části obrazovky, opakujte kroky ⑥ a ⑦, protože Clock nemusí být správně nastaven.
- Nastavte H-Position po úpravě Phase, jestliže se horizontální poloha pohybuje během nastavování.

- ⑧ Upravte jas a barvu k získání požadovaného obrazu po dokončení úpravy Clock a Phase.  
Vložte zpět svou oblíbenou tapetu.



## POHOTOVOSTNÍ FUNKCE

Tento produkt je vybaven funkcí pohotovostního režimu. Když je video signál z počítače jsou vypnuty, automaticky sníží zbytečnou spotřebu energie monitoru, když není počítač používán.

K dispozici je krok pohotovostním monitoru, jak je popsáno níže. Funkce pohotovostním, včetně všech nastavení časovače, je nakonfigurován v operačním systému. Zkontrolujte příručku k operačnímu systému a informujte se o tom, jak může být nakonfigurován.

### ■ Pohotovostní režim

Když je video signál z počítače jsou vypnuty, monitor přejde do pohotovostního režimu, který snižuje spotřebu energie na méně než 1,5W\*. Obrazovka ztmavne. Od pohotovostním režimu se obraz objeví v několika sekundách, když se dotknete klávesnice nebo myši.

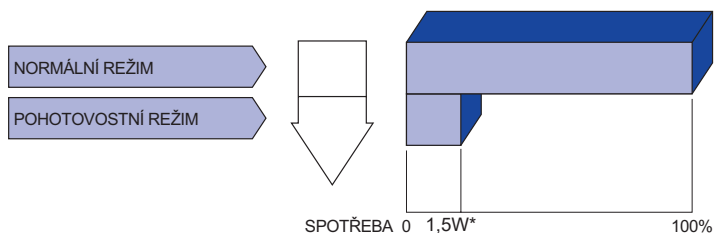

\* Když nejsou připojena zařízení USB.

# ŘEŠENÍ PROBLÉMŮ

Pokud monitor nefunguje správně, postupujte podle níže uvedených kroků pro možné řešení problému.

1. Proveďte úpravy popsané v OVLÁDÁNÍ MONITORU, v závislosti na problému, který máte. Pokud monitoru nefunguje obraz, přejděte na 2.
2. Podívejte se na následující body, pokud nemůžete najít příslušnou položku v OVLÁDÁNÍ MONITORU, nebo v případě, že problém přetrvává.
3. Pokud jste se setkali s problémem, který není popsán níže, nebo nemůžete problém opravit, ukončete používání monitoru a obraťte se na svého prodejce nebo iiyama servisní středisko pro další pomoc.

## Problém

## Kontrola

- |   |   |
|---|---|
| ① Nezobrazí se obraz.                           | <input type="checkbox"/> AC adaptér je pevně usazen v konektoru.<br><input type="checkbox"/> Napájecí kabel je pevně usazen v zásuvce AC adaptéru.<br><input type="checkbox"/> Napájecí kabel je pevně usazen v patici.<br><input type="checkbox"/> Spínač napájení je zapnutý.<br><input type="checkbox"/> AC zásuvka je pod napětím. Prosím, zkontrolujte s jiným zařízením.<br><input type="checkbox"/> Je-li spořič obrazovky v aktivním režimu, dotkněte se klávesnice nebo myši.<br><input type="checkbox"/> Zvyšte kontrast a / nebo jas.<br><input type="checkbox"/> Počítač je zapnutý.<br><input type="checkbox"/> Signální kabel je správně připojen.<br><input type="checkbox"/> Signální načasování počítače je v specifikaci monitoru.<br><input type="checkbox"/> Pokud je monitor v pohotovostním režimu, dotkněte se klávesnice nebo myši. |
| ② Obrazovka není synchronizována.               | <input type="checkbox"/> Signální kabel je správně připojen.<br><input type="checkbox"/> Signální načasování počítače je v specifikaci monitoru.  |
| ③ Pozice obrazu není ve středu.                 | <input type="checkbox"/> Signální načasování počítače je v specifikaci monitoru.  |
| ④ Obrazovka je příliš světlá nebo příliš tmavá. | <input type="checkbox"/> Video výstup počítače je ve specifikaci monitoru.  |
| ⑤ Obrazovka se třese.                           | <input type="checkbox"/> Napájecí napětí je ve specifikaci monitoru.<br><input type="checkbox"/> Signální načasování počítače je v specifikaci monitoru.  |
| ⑥ Dotyková obrazovka nereaguje.                 | <input type="checkbox"/> Kabel USB je pevně zastrčen do zásuvky.<br><input type="checkbox"/> Ovládací software dotykové obrazovky je instalován.  |
| ⑦ Poloha dotyku se neposunuje.                  | <input type="checkbox"/> Kalibrační funkce je nastavena správně.  |

## INFORMACE O RECYKLACI

Pro lepší ochranu životního prostředí, prosím, nevyhazujte Váš monitor.

Prosím navštivte naše webové stránky: <https://iiyama.com> pro recyklaci monitoru.

# PŘÍLOHA

Design a technické údaje se mohou změnit bez předchozího upozornění.

## SPECIFIKACE : ProLite TF1015MC-B2 B

Dotyková obrazovka	Technologie	Kapacitní 10pt dotyková
	Propustnost světla	90%
	Komunikační systém	USB
	Povrchová úprava	Anti-fingerprint povlak
Velikost kategorie		10,1"
LCD Panel	Technologie panelu	MVA
	Velikost	Úhlopříčka: 10,1" (25,7cm)
	Rozteč bodů	0,1695mm H × 0,1695mm V
	Jas	500cd/m <sup>2</sup> (typický: bez dotykového panelu), 450cd/m <sup>2</sup> (typický: s dotykovým panelem), 280cd/m <sup>2</sup> (Výchozí / Úspora energie, s dotykovým panelem)
	Kontrastní poměr	1300 : 1 (typický)
	Pozorovací úhel	Horizontální : 170 stupňů, Vertikální: 170 stupňů (typický)
Doba odezvy	25ms (černá, bílá, černá typický)	
Barvy displeje		Přibližně 16,2M
Sync Frequency		Horizontální: 31,4-49,7kHz, Vertikální: 60Hz
Maximální rozlišení		1280 × 800, 1,0 MegaPixelů
Vstupní konektor		VGA, HDMI, DisplayPort
Vstupní Sync Signál		Samostatná sync: TTL, pozitivní nebo negativní
Vstupní video signál		Analogový: 0,7Vp-p (Standard), 75Ω, pozitivní Digitální: HDMI, DisplayPort
Externí ovladač konektoru		RJ45
Maximální velikost obrazovky		216,96mm Š × 135,60mm V / 8,5" Š × 5,3" V
Napájení		12VDC, 1A
AC Adaptér (Příslušenství)		Vstup: 100-240VAC, 50/60Hz nebo 50-60Hz
Spotřeba energie*1		10W typický Pohotovostním režimem: max. 1,5W, Vypnuto režim: max. 0,3W
Rozměry / Hmotnost netto		260,5 × 183,5 × 39,5mm / 10,3 × 7,2 × 1,5" (Š×V*3×H) 1,4kg / 3,1bs (Bez AC adaptéru)
Provozní prostředí	Provoz:	Teplota 0 až 40 ° C / 32 až 104 ° F Vlhkost 20 až 80% (bez kondenzace)
	Skladování:	Teplota -20 až 60°C / -4 až 140°F Vlhkost 10 až 90% (bez kondenzace)
Schválení		CE, UKCA, EAC, cULus, IP65*2

### POZNÁMKA

\*1 Když nejsou připojena zařízení USB.

\*2 Zařízení splňuje normu IP65 : Pouze přední strana

\*3 Bez kryt kabelu.

## SPECIFIKACE : ProLite TF1015MC-B3 / ProLite TF1015MC-B3 R

Dotyková obrazovka	Technologie	Kapacitní 10pt dotyková
	Propustnost světla	85%
	Komunikační systém	USB
	Povrchová úprava	Anti-fingerprint povlak
Velikost kategorie		10,1"
LCD Panel	Technologie panelu	IPS (In-Plane-Switching)
	Velikost	Úhlopříčka: 10,1" (25,7cm)
	Rozteč bodů	0,1695mm H × 0,1695mm V
	Jas	500cd/m <sup>2</sup> (typický: bez dotykového panelu), 425cd/m <sup>2</sup> (typický: s dotykovým panelem), 350cd/m <sup>2</sup> (Výchozí / Úspora energie, s dotykovým panelem)
	Kontrastní poměr	800 : 1 (typický)
	Pozorovací úhel	Horizontální: 178 stupňů, Vertikální: 178 stupňů (typický)
	Doba odezvy	29ms (černá, bílá, černá typický)
Barvy displeje		Přibližně 16,7M
Sync Frequency		Horizontální: 30,0-49,7kHz, Vertikální: 60Hz
Maximální rozlišení		1280 × 800, 1,0 MegaPixelů
Vstupní konektor		VGA, HDMI, DisplayPort
Vstupní Sync Signál		Samostatná sync: TTL, pozitivní nebo negativní
Vstupní video signál		Analogový: 0,7Vp-p (Standard), 75Ω, pozitivní Digitální: HDMI, DisplayPort
Externí ovladač konektoru		RJ45
Maximální velikost obrazovky		216,96mm Š × 135,60mm V / 8,5" Š × 5,3" V
Napájení		12VDC, 1A
AC Adaptér (Příslušenství)		Vstup: 100-240VAC, 50/60Hz nebo 50-60Hz
Spotřeba energie* <sup>1</sup>		6W typický Pohotovostním režimu: max. 1,5W, Vypnuto režim: max. 0,3W
Rozměry / Hmotnost netto		260,5 × 183,5 × 39,5mm / 10,3 × 7,2 × 1,5" (Š×V* <sup>3</sup> ×H) 1,4kg / 3,1bs (Bez AC adaptéru)
Provozní prostředí		Provoz: Teplota 0 až 40 ° C / 32 až 104 ° F Vlhkost 20 až 80% (bez kondenzace) Skladování: Teplota -20 až 60°C / -4 až 140°F Vlhkost 10 až 90% (bez kondenzace)
Schválení		CE, UKCA, EAC, cULus, IP65* <sup>2</sup>

### POZNÁMKA

\*<sup>1</sup> Když nejsou připojena zařízení USB.

\*<sup>2</sup> Zařízení splňuje normu IP65 : Pouze přední strana

\*<sup>3</sup> Bez kryt kabelu.

**SPECIFIKACE : ProLite TF1215MC-B1 A / ProLite TF1215MC-B1 B**

		ProLite TF1215MC-B1 A	ProLite TF1215MC-B1 B
Dotyková obrazovka	Technologie	Kapacitní 10pt dotyková	
	Propustnost světla	>85%	
	Komunikační systém	USB	
	Povrchová úprava	Anti-fingerprint povlak	
Velikost kategorie		12,1"	
LCD Panel	Technologie panelu	Technologie IPS	
	Velikost	Úhlopříčka: 12,1" (31,0cm)	
	Rozteč bodů	0,24mm H × 0,24mm V	
	Jas	600cd/m <sup>2</sup> (typický: bez dotykového panelu), 510cd/m <sup>2</sup> (typický: s dotykovým panelem)	
		205cd/m <sup>2</sup> (Výchozí / Úspora energie, s dotykovým panelem)	180cd/m <sup>2</sup> (Výchozí / Úspora energie, s dotykovým panelem)
	Kontrastní poměr	1000 : 1 (typický)	
	Pozorovací úhel	Horizontální : 178 stupňů, Vertikální: 178 stupňů (typický)	
Doba odezvy	25ms (černá, bílá, černá typický)		
Barvy displeje		Přibližně 16,2M	
Sync Frequency		Horizontální: 31,4-60,0kHz, Vertikální: 57-63Hz	
Maximální rozlišení		1024 × 768, 0,8 MegaPixelů	
Vstupní konektor		VGA, HDMI, DisplayPort	
Vstupní Sync Signál		Samostatná sync: TTL, pozitivní nebo negativní	
Vstupní video signál		Analogový: 0,7Vp-p (Standard), 75Ω, pozitivní Digitální: HDMI, DisplayPort	
Externí ovladač konektoru		RJ45	
Maximální velikost obrazovky		245,76mm Š × 184,32mm V / 9,7" Š × 7,2" V	
Napájení		12VDC, 1,5A	
AC Adaptér (Příslušenství)		Vstup: 100-240VAC, 47-63Hz	
Spotřeba energie*1		10W typický Pohotovostním režimem: max. 1,5W, Vypnuto režim: max. 0,3W	
Rozměry / Hmotnost netto		308,5 × 248,0 × 41,5mm / 12,1 × 9,8 × 1,6" (Š×V*3×H) 2,09kg / 4,6lbs (Bez AC adaptéru)	
Provozní prostředí		Provoz: Teplota -20 až 60°C / -4 až 140°F Vlhkost 20 až 80% (bez kondenzace) Skladování: Teplota -20 až 60°C / -4 až 140°F Vlhkost 10 až 90% (bez kondenzace)	
Schválení		CE, UKCA, EAC, cULus, IP65*2	

**POZNÁMKA**

\*1 Když nejsou připojena zařízení USB.

\*2 Zařízení splňuje normu IP65 : Pouze přední strana

\*3 Bez kryt kabelu.

## SPECIFIKACE : ProLite TF1515MC-B2 B / ProLite TF1515MC-B2 C

		ProLite TF1515MC-B2 B	ProLite TF1515MC-B2 C
Dotyková obrazovka	Technologie	Kapacitní 10pt dotyková	
	Propustnost světla	90%	
	Komunikační systém	USB	
	Povrchová úprava	Anti-fingerprint povlak	
Velikost kategorie		15"	
LCD Panel	Technologie panelu	TN	
	Velikost	Úhlopříčka: 15" (38,0cm)	
	Rozteč bodů	0,297mm H × 0,297mm V	
	Jas	350cd/m <sup>2</sup> (typický: bez dotykového panelu), 315cd/m <sup>2</sup> (typický: s dotykovým panelem)	
		280cd/m <sup>2</sup> (Výchozí / Úspora energie, s dotykovým panelem)	265cd/m <sup>2</sup> (Výchozí / Úspora energie, s dotykovým panelem)
	Kontrastní poměr	800 : 1 (typický)	
	Pozorovací úhel	Horizontální: 160 stupňů, Vertikální: 150 stupňů (typický)	
Doba odezvy	8ms (černá, bílá, černá typický)		
Barvy displeje		Přibližně 16,2M	
Sync Frequency		Horizontální: 31,4-60,0kHz, Vertikální: 56-75Hz	
Maximální rozlišení		1024 × 768, 0,8 MegaPixelů	
Vstupní konektor		VGA, HDMI, DisplayPort	
Vstupní Sync Signál		Samostatná sync: TTL, pozitivní nebo negativní	
Vstupní video signál		Analogový: 0,7Vp-p (Standard), 75Ω, pozitivní Digitální: HDMI, DisplayPort	
Externí ovladač konektoru		RJ45	
Maximální velikost obrazovky		304,1mm Š × 228,1mm V / 12,0" Š × 9,0" V	
Napájení		12VDC, 1,5A	
AC Adaptér (Příslušenství)		Vstup: 100-240VAC, 50/60Hz nebo 50-60Hz	
Spotřeba energie* <sup>1</sup>		16W typický Pohotovostním režimu: max. 1,5W, Vypnuto režim: max. 0,3W	
Rozměry / Hmotnost netto		364,0 × 291,0 × 41,5mm / 14,3 × 11,5 × 1,6" (Š×V×H) 2,9kg / 6,4lbs (Bez AC adaptéru)	
Provozní prostředí		Provoz: Teplota 0 až 40 ° C / 32 až 104 ° F Vlhkost 20 až 80% (bez kondenzace) Skladování: Teplota -20 až 60°C / -4 až 140°F Vlhkost 10 až 90% (bez kondenzace)	
Schválení		CE, UKCA, EAC, cULus, IP65* <sup>2</sup>	

### POZNÁMKA

\*<sup>1</sup> Když nejsou připojena zařízení USB.

\*<sup>2</sup> Zařízení splňuje normu IP65 : Pouze přední strana

## SPECIFIKACE : ProLite TF1615MC-B1

Dotyková obrazovka	Technologie	Kapacitní 10pt dotyková
	Propustnost světla	90%
	Komunikační systém	USB
	Povrchová úprava	Anti-fingerprint povlak
Velikost kategorie		15,6"
LCD Panel	Technologie panelu	IPS (In-Plane-Switching)
	Velikost	Úhlopříčka: 15,6" (39,5cm)
	Rozteč bodů	0,17925mm H × 0,17925mm V
	Jas	450cd/m <sup>2</sup> (typický: bez dotykového panelu), 405cd/m <sup>2</sup> (typický: s dotykovým panelem), 245cd/m <sup>2</sup> (Výchozí / Úspora energie, s dotykovým panelem)
	Kontrastní poměr	1000 : 1 (typický)
	Pozorovací úhel	Horizontální : 178 stupňů, Vertikální: 178 stupňů (typický)
	Doba odezvy	25ms (černá, bílá, černá typický)
Barvy displeje		Přibližně 16,2M
Sync Frequency		Horizontální: 31,5-67,5kHz, Vertikální: 56-60Hz
Maximální rozlišení		1920 × 1080, 2,1 MegaPixelů
Vstupní konektor		VGA, HDMI, DisplayPort
Vstupní Sync Signál		Samostatná sync: TTL, pozitivní nebo negativní
Vstupní video signál		Analogový: 0,7Vp-p (Standard), 75Ω, pozitivní Digitální: HDMI, DisplayPort
Externí ovladač konektoru		RJ45
Maximální velikost obrazovky		345,2mm Š × 194,6mm V / 13,6" Š × 7,7" V
Napájení		12VDC, 1,5A
AC Adaptér (Příslušenství)		Vstup: 100-240VAC, 50/60Hz nebo 50-60Hz
Spotřeba energie*1		18W typický Pohotovostním režimu: max. 1,5W, Vypnuto režim: max. 0,3W
Rozměry / Hmotnost netto		398,5 × 246,0 × 42,0mm / 15,7 × 9,7 × 1,6" (Š×V×H) 2,5kg / 5,4lbs (Bez AC adaptéru)
Provozní prostředí		Provoz: Teplota 0 až 40 ° C / 32 až 104 ° F Vlhkost 20 až 80% (bez kondenzace) Skladování: Teplota -20 až 60°C / -4 až 140°F Vlhkost 10 až 90% (bez kondenzace)
Schválení		CE, UKCA, EAC, cULus, IP65*2

### POZNÁMKA

\*1 Když nejsou připojena zařízení USB.

\*2 Zařízení splňuje normu IP65 : Pouze přední strana



## SPECIFIKACE : ProLite TF2215MC-B2 B

Dotyková obrazovka	Technologie	Kapacitní 10pt dotyková
	Propustnost světla	90%
	Komunikační systém	USB
	Povrchová úprava	Anti-fingerprint povlak
Velikost kategorie		22"
LCD Panel	Technologie panelu	IPS
	Velikost	Úhlopříčka: 21,5" (54,6cm)
	Rozteč bodů	0,24795mm H × 0,24795mm V
	Jas	350cd/m <sup>2</sup> (typický: bez dotykového panelu), 315cd/m <sup>2</sup> (typický: s dotykovým panelem), 200cd/m <sup>2</sup> (Výchozí / Úspora energie, s dotykovým panelem)
	Kontrastní poměr	1000 : 1 (typický)
	Pozorovací úhel	Horizontální: 178 stupňů, Vertikální: 178 stupňů (typický)
	Doba odezvy	14ms (černá, bílá, černá typický))
Barvy displeje		Přibližně 16,7M
Sync Frequency		Horizontální: 31,4-82,0kHz, Vertikální: 56-75Hz
Maximální rozlišení		1920 × 1080, 2,1 MegaPixelů
Vstupní konektor		VGA, HDMI, DisplayPort
Vstupní Sync Signál		Samostatná sync: TTL, pozitivní nebo negativní
Vstupní video signál		Analogový: 0,7Vp-p (Standard), 75Ω, pozitivní Digitální: HDMI, DisplayPort
Externí ovladač konektoru		RJ45
Maximální velikost obrazovky		476,064mm Š × 267,786mm V / 18,7" Š × 10,5" V
Napájení		12VDC, 2A
AC Adaptér (Příslušenství)		Vstup: 100-240VAC, 50/60Hz nebo 50-60Hz
Spotřeba energie*1		19W typický Pohotovostním režimu: max. 1,5W, Vypnuto režim: max. 0,3W
Rozměry / Hmotnost netto		520,0 × 315,0 × 42,5mm / 20,5 × 12,5 × 1,7" (Š×V×H) 4,4kg / 9,7lbs (Bez AC adaptéru)
Provozní prostředí		Provoz: Teplota 0 až 40 ° C / 32 až 104 ° F Vlhkost 20 až 80% (bez kondenzace) Skladování: Teplota -20 až 60°C / -4 až 140°F Vlhkost 10 až 90% (bez kondenzace)
Schválení		CE, UKCA, EAC, cULus, IP65*2

### POZNÁMKA

\*1 Když nejsou připojena zařízení USB.

\*2 Zařízení splňuje normu IP65 : Pouze přední strana

## SPECIFIKACE : ProLite TF2415MC-B2 B

Dotyková obrazovka	Technologie	Kapacitní 10pt dotyková
	Propustnost světla	90%
	Komunikační systém	USB
	Povrchová úprava	Anti-fingerprint povlak
Velikost kategorie		23,8"
LCD Panel	Technologie panelu	VA
	Velikost	Úhlopříčka: 23,8" (60,5cm)
	Rozteč bodů	0,2745mm H × 0,2745mm V
	Jas	350cd/m <sup>2</sup> (typický: bez dotykového panelu), 315cd/m <sup>2</sup> (typický: s dotykovým panelem), 175cd/m <sup>2</sup> (Výchozí / Uspora energie, s dotykovým panelem)
	Kontrastní poměr	3000 : 1 (typický)
	Pozorovací úhel	Horizontální : 178 stupňů, Vertikální: 178 stupňů (typický)
Doba odezvy		16ms (černá, bílá, černá typický))
Barvy displeje		Přibližně 16,7M
Sync Frequency		Horizontální: 31,4-82,0kHz, Vertikální: 56-75Hz
Maximální rozlišení		1920 × 1080, 2,1 MegaPixelů
Vstupní konektor		VGA, HDMI, DisplayPort
Vstupní Sync Signál		Samostatná sync: TTL, pozitivní nebo negativní
Vstupní video signál		Analogový: 0,7Vp-p (Standard), 75Ω, pozitivní Digitální: HDMI, DisplayPort
Externí ovladač konektoru		RJ45
Maximální velikost obrazovky		527,04mm Š × 296,46mm V / 20,7" Š × 11,7" V
Napájení		12VDC, 2,5A
AC Adaptér (Příslušenství)		Vstup: 100-240VAC, 50/60Hz nebo 50-60Hz
Spotřeba energie*1		25W typický Pohotovostním režimu: max. 1,5W, Vypnuto režim: max. 0,3W
Rozměry / Hmotnost netto		575,0 × 347,0 × 42,5mm / 22,6 × 13,7 × 1,7" (Š×V×H) 5,8kg / 12,8lbs (Bez AC adaptéru)
Provozní prostředí		Provoz: Teplota 0 až 40 ° C / 32 až 104 ° F Vlhkost 20 až 80% (bez kondenzace) Skladování: Teplota -20 až 60°C / -4 až 140°F Vlhkost 10 až 90% (bez kondenzace)
Schválení		CE, UKCA, EAC, cULus, IP65*2

### POZNÁMKA

\*1 Když nejsou připojena zařízení USB.

\*2 Zařízení splňuje normu IP65 : Pouze přední strana

## ROZMĚRY : ProLite TF1015MC

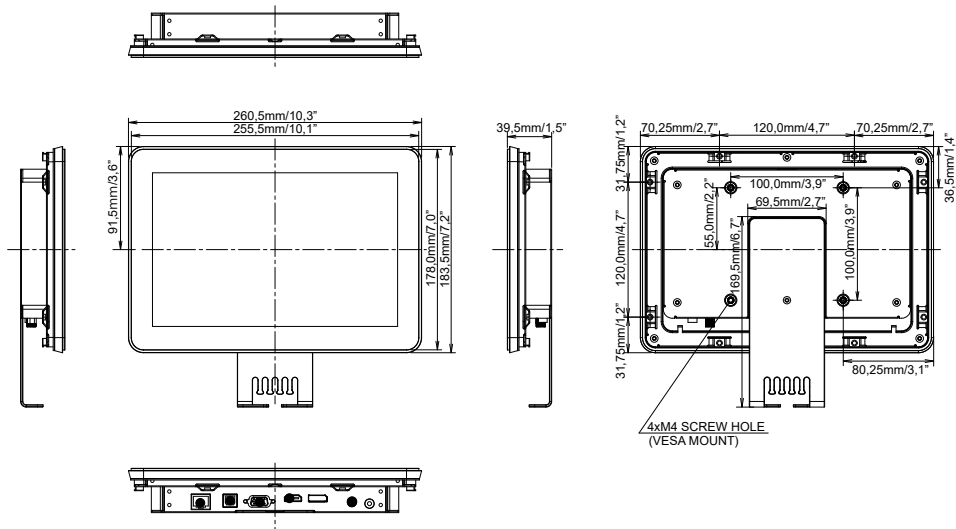

## ROZMĚRY : ProLite TF1215MC

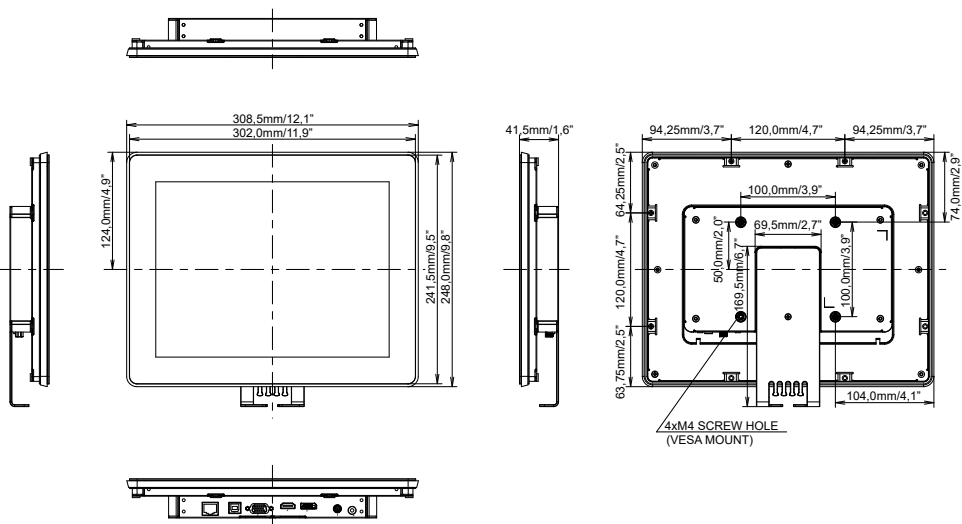

## ROZMĚRY : ProLite TF1515MC

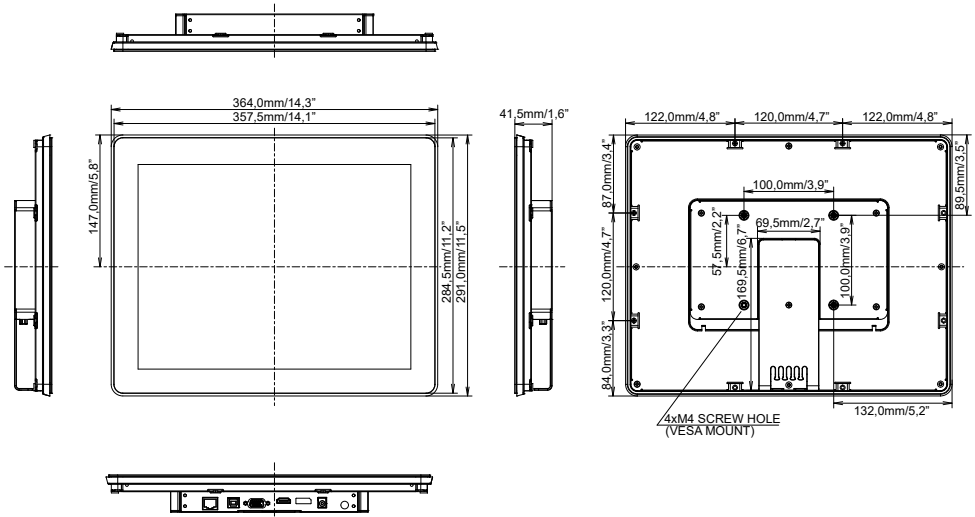

## ROZMĚRY : ProLite TF1615MC

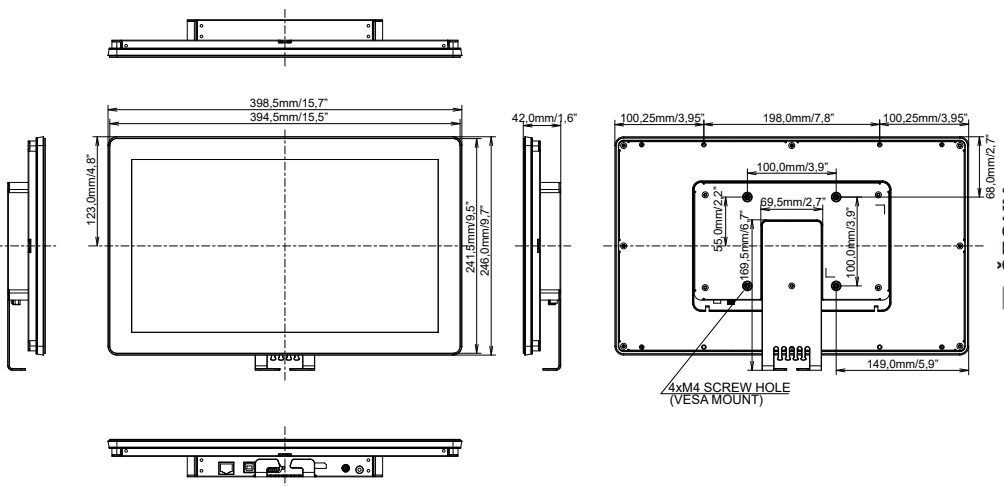

ČESKY

## ROZMĚRY : ProLite TF2215MC

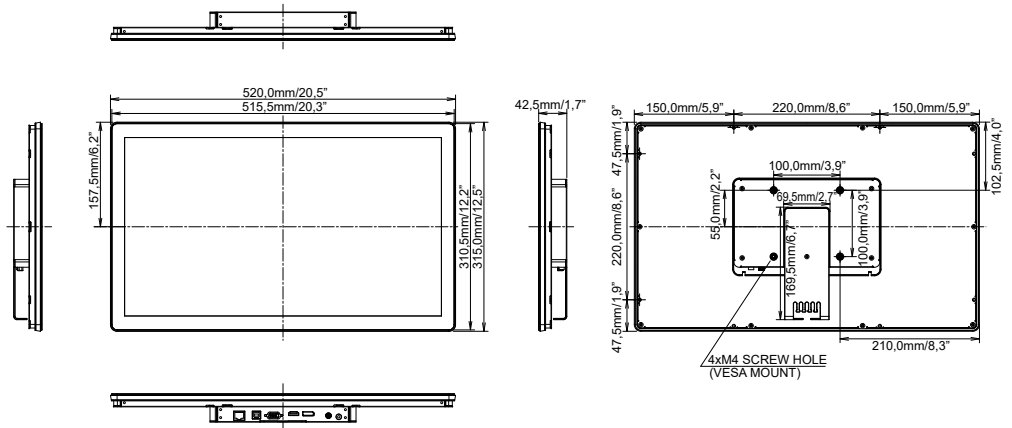

## ROZMĚRY : ProLite TF2415MC

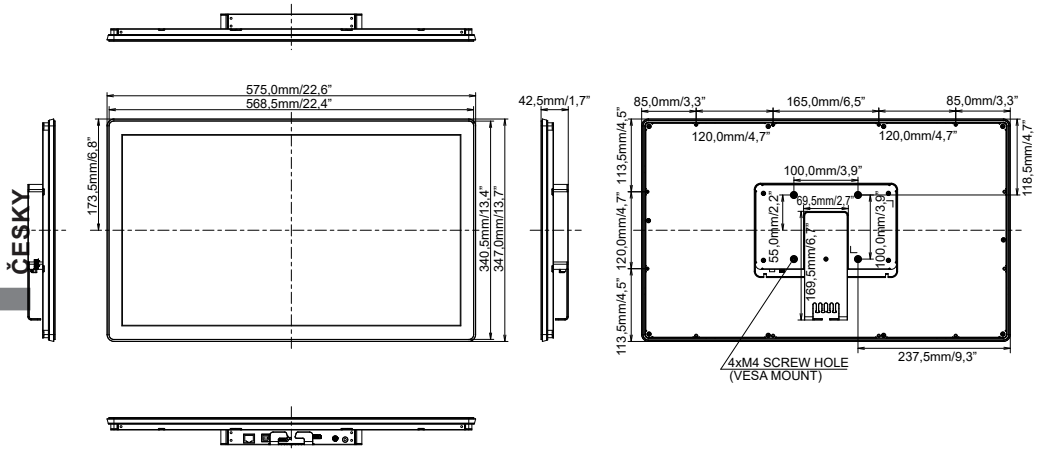

## ODPOVÍDAJÍCÍ ČASOVÁNÍ : ProLite TF1015MC

Režim Video	Horizontální frekvence	Vertikální frekvence	Dot Clock
640 × 480	31,469kHz	59,940Hz	25,175MHz
800 × 600	37,879kHz	60,317Hz	40,000MHz
1024 × 768	48,363kHz	60,004Hz	65,000MHz
1280 × 800	49,702kHz	59,910Hz	83,500MHz

## ODPOVÍDAJÍCÍ ČASOVÁNÍ : ProLite TF1215MC / ProLite TF1515MC / ProLite TF1615MC / ProLite TF2215MC / ProLite TF2415MC

Režim Video	Horizontální frekvence	Vertikální frekvence	Dot Clock	
640 × 480	31,469kHz	59,940Hz	25,175MHz	
	37,500kHz	75,000Hz	31,500MHz	*1
	37,861kHz	72,809Hz	31,500MHz	*1
800 × 600	35,156kHz	56,250Hz	36,000MHz	
	37,879kHz	60,317Hz	40,000MHz	
	46,875kHz	75,000Hz	49,500MHz	*1
	48,077kHz	72,188Hz	50,000MHz	*1
1024 × 768	48,363kHz	60,004Hz	65,000MHz	
	56,476kHz	70,069Hz	75,000MHz	*1
	60,023kHz	75,029Hz	78,750MHz	*1
1280 × 1024	63,981kHz	60,020Hz	108,000MHz	*2
	79,976kHz	75,025Hz	135,000MHz	*2,3
1280 × 800	49,702kHz	59,910Hz	83,500MHz	*2
1680 × 1050	65,290kHz	60,000Hz	146,250MHz	*2
1920 × 1080	66,590kHz	59,930Hz	138,500MHz	*2

### POZNÁMKA

\*1 Není kompatibilní se modely ProLite TF1215MC / ProLite TF1615MC.

\*2 Není kompatibilní se modely ProLite TF1215MC / ProLite TF1515MC.

\*3 Není kompatibilní se modely ProLite TF1615MC.