

BEDIENUNGSANLEITUNG

Pro Lite

LCD Monitor

DEUTSCH

Pro Lite X4373UHSU

Wir gratulieren Ihnen zu Ihrer Entscheidung für den iiyama TFT-Monitor und bedanken uns für das Vertrauen, das Sie uns entgegenbringen. Wir empfehlen, dass sie einige Minute nehmen, um diesen Komplette Handbuch sorgfältig zu lesen, bevor Sie zum ersten Mal den iiyama TFT-Monitor anbringen und einschalten. Bitte bewahren Sie diese Anleitung zum späteren Nachschlagen sorgfältig auf.

ERKLÄRUNG DER CE-KONFORMITÄT

Dieser LCD Flachbildschirm entspricht den Anforderungen der EG/EU Richtlinien 2014/30/EU, "EMV Richtlinie", 2014/35/EU, "Niederspannungsrichtlinie", 2009/125/EG, "ErP Richtlinien" und 2011/65/EU, "RoHS Richtlinien".

Die Anforderungen zur Störfestigkeit werden eingehalten bei einer Benutzung im Wohnbereich, in Geschäfts- und Gewerbebereichen sowie in Kleinbetrieben, sowohl innerhalb als auch ausserhalb der Gebäude.

Alle Einsatzorte sind dadurch gekennzeichnet, dass sie direkt an die öffentliche Niederspannungs- Stromversorgung angeschlossen sind.

IYAMA CORPORATION: Wijkmeerstraat 8, 2131 HA Hoofddorp, The Netherlands

Modell Nr. : PL4373UH



Bitte machen Sie sich mit den örtlichen Vorschriften über die getrennte Sammlung von Elektro- und Elektronikgeräten vertraut. Es ist wichtig, die Richtlinien zu befolgen und keine Altgeräte im normalen Hausmüll zu entsorgen. Eine ordnungsgemäße Entsorgung hilft, mögliche negative Auswirkungen auf die Umwelt und die menschliche Gesundheit zu vermeiden.

Dieses Produkt enthält Batterien, die unter die europäische Verordnung (EU) 2023/1542 fallen, die eine Entsorgung im normalen Hausmüll verbietet. Für weitere Informationen besuchen Sie bitte unsere Recycling-Seite unter https://iiyama.com/gl_en/support/#recycling



Wir empfehlen Ihnen, gebrauchte und nicht mehr benötigtes Equipment fachgerecht zu recyceln. Nützliche Informationen hierzu erhalten Sie bei Ihrem Fachhändler, Ihrem iiyama Service-Center und im Internet unter: <https://iiyama.com>

- Änderungsrechte vorbehalten.
- Alle verwendeten Handelsnamen und -marken sind Eigentum der jeweiligen Besitzer.
- Eprel-Registrierungsnummer X4373UHSU-B1 A : 1237511

INHALTSÜBERSICHT

FÜR IHRE SICHERHEIT	1
SICHERHEITSHINWEISE	1
BESONDERE HINWEISE ZU LCD-MONITOREN	3
KUNDENDIENST	3
REINIGUNGSHINWEISE	3
VOR DER BEDIENUNG DES MONITORS	4
LEISTUNGSMERKMALE	4
PACKUNGSIHALT	4
INSTALLATION	5
INSTALLATION DES MONITORFUSSES	6
FUNKTIONSELEMENTE UND ANSCHLÜSSE	7
FUNKTIONEN DER FERNBEDIENUNG	8
VORBEREITUNG DER FERNBEDIENUNG	9
GRUNDFUNKTIONEN	10
MONITOR ANSCHLIESSEN	13
COMPUTER-EINSTELLUNG	15
ANSICHTWINKEL EINSTELLEN	15
MONITOR BEDIENEN	16
MENÜINHALT EINSTELLEN	17
STANDBY FUNKTION	27
FEHLERSUCHE	28
INFORMATIONEN ZUM RECYCLING	29
ANHANG	30
TECHNISCHE DATEN : ProLite X4373UHSU-B1 A	30
ABMESSUNGEN	31
KONFORMES TIMING	31

FÜR IHRE SICHERHEIT

SICHERHEITSHINWEISE

ACHTUNG

BEI GEFAHR ABSCHALTEN

Sollten Sie irgendwelche unnormalen Erscheinungen wie Rauch, Geräusche oder Gerüche bemerken, schalten Sie sofort den Monitor aus und trennen Sie den Netzstecker vom Gerät. Benachrichtigen Sie dann bitte Ihren Fachhändler oder das iiyama Service-Mitte. Fortgesetzter Betrieb kann gefährlich sein und zu einem Brand oder zu Stromschlägen führen.

GEHÄUSE NIEMALS ÖFFNEN

Im Innern des Gerätes sind spannungsführende Teile frei zugänglich. Bei Entfernung des Gehäuses setzen Sie sich der Gefahr aus, einen Brand auszulösen oder einen Stromschlag zu erleiden.

KEINE FREMDGEGENSTÄNDE IN DAS GERÄT STECKEN

Bitte führen Sie keine festen Gegenstände oder flüssigen Materialien in den Monitor ein. Im Falle eines Unfalls schalten Sie bitte Ihren Monitor sofort ab und trennen Sie den Netzstecker vom Gerät. Benachrichtigen Sie dann bitte Ihren Fachhändler oder das iiyama Service-Mitte. Sollte sich ein Gegenstand im Innern des Monitors befinden, kann das zu einem Brand, Kurzschlüssen oder anderen Beschädigungen führen.

STELLEN SIE DEN MONITOR AUF EINE SICHERE UND STABILE UNTERLAGE

Sollten Sie den Monitor fallen lassen, besteht Verletzungsgefahr.

BENUTZEN SIE DEN MONITOR NICHT IN DER NÄHE VON WASSER

Benutzen Sie den Monitor nicht an einer spritzwassergefährdeten Stelle. Sollte Wasser in den Monitor gelangen, kann dies zu Brandgefahr oder Stromschlägen führen.

BEACHTEN SIE DIE RICHTIGE BETRIEBSSPANNUNG

Achten Sie auf die Einhaltung der spezifizierten Spannungswerte. Die Benutzung einer falschen Stromspannung kann zu Fehlfunktionen, Brandgefahr oder Stromschlägen führen.

KABEL SCHÜTZEN

Schützen Sie Ihre Kabel vor mechanischer Belastung (Quetschung, Zug). Beschädigte Kabel führen zu Brandgefahr oder Kurzschlüssen.

WIDRIGE WETTERBEDINGUNGEN

Es empfiehlt sich, den Monitor nicht während heftiger Gewitter zu benutzen, da es durch Spannungsschwankungen zu Fehlfunktionen kommen kann. Um Stromschläge zu vermeiden, ist es ratsam, während solch widriger Witterungsbedingungen das Stromkabel nicht zu berühren.

VORSICHT

UMGEBUNGSBEDINGUNGEN

Installieren Sie den Monitor nicht in Umgebungsbedingungen, wo es rapide Temperaturschwankungen, hohe Luftfeuchtigkeit oder stark staubige Luft gibt, da es sonst zu Brandgefahr, Kurzschlüssen oder anderen Beschädigungen kommen kann. Vermeiden Sie es ebenfalls, den Monitor so aufzustellen, dass er direkter Sonneneinstrahlung oder einer anderen Lichtquelle ausgesetzt wird.

STELLEN SIE DEN MONITOR NICHT AUF EINE WACKLIGE UNTERLAGE

Der Monitor könnte herunterfallen und jemanden verletzen. Bitte legen Sie ebenfalls keine schweren Gegenstände auf den Monitor und achten Sie darauf, dass die Kabel so verlegt sind, dass niemand darüber stolpern kann und sich dabei verletzt.

BELÜFTUNG SICHERSTELLEN

Die Lüftungsschlitze sollen für ausreichende Belüftung sorgen. Achten Sie darauf, dass Sie die Belüftungsschlitze des Monitors nicht verdecken, da ansonsten Brandgefahr besteht. Um ausreichende Belüftung zu gewährleisten, lassen Sie bitte mindestens 10 cm Platz zwischen Monitor und Wand. Entfernen Sie auf keinen Fall den Kipp-/Schwenkfuss. Die Lüftungsschlitze auf der Rückseite des Gehäuses werden blockiert und es kann zu einer Überhitzung des Monitors kommen, wenn der Fuss entfernt wird. Die Aufstellung des Monitors auf dem Rücken, seitlich oder auf dem Kopf liegend kann zu Beschädigungen führen. Achten Sie darauf, dass Sie den Monitor auf eine feste Unterlage stellen.

ENTFERNEN SIE DIE KABEL, BEVOR SIE DEN MONITOR TRANSPORTIEREN

Wenn Sie den Monitor bewegen, müssen Sie vorher den Monitor ausschalten, den Netzstecker ziehen und darauf achten, dass das Signalkabel abgezogen ist. Wenn Sie die Kabel nicht entfernen, könnte dies zu Brandgefahr oder Kurzschlüssen führen.

NETZSTECKER ZIEHEN

Sollten Sie den Monitor über längere Zeit nicht benutzen, raten wir das Gerät vom Stromnetz zu trennen, um Unfallgefahren zu vermeiden.

AUS- UND EINSTECKEN

Nehmen Sie beim Aus- und Einstecken des Netzteiles oder der Kabel immer den Stecker in die Hand. Ziehen Sie niemals an der Leitung, sondern immer am Stecker, ansonsten könnte dies zu Brandgefahr oder Stromschlägen führen.

BERÜHREN SIE DEN STECKER NICHT MIT FEUCHTEN HÄNDEN

Ausstecken des Monitors mit nassen Händen kann zu einem Stromschlag führen.

WENN SIE DEN MONITOR AUF IHREN COMPUTER STELLEN MÖCHTEN

vergewissern Sie sich, dass Ihr Computer stabil genug ist um das Gewicht des Monitors zu tragen, ansonsten könnte dies zu Beschädigungen an Ihrem Computer führen.

ACHTUNG: VERLETZUNGSGEFAHR FÜR FINGER UND HÄNDE

Achten Sie beim Ändern des Winkels darauf, sich nicht die Finger einzuklemmen.

HINWEIS ZU 24/7 BETRIEB

Dieses Produkt ist nicht speziell für ein Einsatz im 24/7 Betrieb entwickelt worden.

FÜR EINZELNEN BENUTZER

Dieses Produkt ist in erster Linie für die genaue Betrachtung durch einen einzelnen Benutzer vorgesehen.

SONSTIGES

ERGONOMISCHE HINWEISE

Um eine Ermüdung der Augen auszuschließen, sollten Sie den Monitor nicht vor einem grellen Hintergrund oder in einem dunklen Raum benutzen. Um optimalen Sehkomfort zu gewährleisten, sollte die Oberkante des Monitors knapp unterhalb Ihrer Augenhöhe liegen und der Abstand zwischen Augen und Monitor 40-60 cm betragen. Wenn Sie den Monitor länger benutzen, sollten Sie mindestens 10 Minuten pro Stunde nicht in den Monitor schauen, um eine Überanstrengung der Augen zu vermeiden.

BESONDERE HINWEISE ZU LCD-MONITOREN

Die folgenden Symptome stellen keine Störung dar, sondern sind normal:

- HINWEIS**
- Wenn Sie das erste Mal Ihren LCD-Monitor anschalten, kann es bedingt durch Ihren Computer eintreten, dass das wiedergegebene Bild nicht in richtiger Grösse auf dem Monitor dargestellt wird. In diesem Fall stellen Sie bitte die Bildgrösse richtig ein.
 - Leicht ungleiche Helligkeit je nach verwendetem Desktop-Layout.
 - Sollten Sie nachdem Sie ein Bild über Stunden unverändert angezeigt haben, auf ein neues Bild wechseln, kommt es bauartbedingt zu einem sogenannten Geisterbild. Dieses Geisterbild verschwindet nach einiger Zeit von selbst oder Sie schalten das Gerät für einen längeren Zeitraum aus.

KUNDENDIENST

- HINWEIS**
- Sollten Sie den Monitor für eine Service-Reparatur versenden müssen und Sie verfügen nicht mehr über die Originalverpackung, so wenden Sie sich bitte an Ihren Fachhändler, der Ihnen bei der Beschaffung einer Ersatz-Verpackung behilflich sein wird.

REINIGUNGSHINWEISE

- ACHTUNG**
- Ziehen Sie aus Sicherheitsgründen immer den Netzstecker, bevor Sie den Monitor reinigen.

- VORSICHT**
- Sollten während der Reinigung flüssige oder feste Materialien in den Monitor gelangt sein, schalten Sie bitte Ihren Monitor sofort ab und ziehen Sie den Netzstecker ab. Benachrichtigen Sie dann bitte Ihren Fachhändler.

- HINWEIS**
- Die Bildschirmoberfläche nicht mit einem rauen Gegenstand reinigen.
 - Verwenden Sie unter keinen Umständen scharfe Reinigungsmittel wie nachfolgend aufgeführt. Diese Mittel beschädigen die Bildschirmoberfläche und greifen das Finish an.

Verdüner	Scheuermilch	Wachs
Reinigungsbenzin	Sprühreiniger	Säuren oder Laugen

- Längerer Kontakt des Gehäuses mit Gummi- oder Kunststoffprodukten kann das Finish angreifen.

GEHÄUSE Flecken können mit einem feuchten, weichen Tuch entfernt werden. Zum Anfeuchten nehmen Sie eine schwache Spülmittellösung.

LCD SCHIRM Wir empfehlen das Display regelmässig mit einem trockenen weichen Tuch zu reinigen.

Bitte benutzen Sie keine Papiertücher, dies könnte das LCD beschädigen.

VOR DER BEDIENUNG DES MONITORS

LEISTUNGSMERKMALE

- ◆ Unterstützt Auflösungen von bis zu 3840 × 2160
- ◆ Hoher Kontrast 4000:1 (Typisch), Erw. Kontrast Funktion ist verfügbar / Helligkeit 400cd/m² (Typisch) / Schnelle Reaktionszeit 3ms (Grau zum Grau)
- ◆ Flimmerfrei
- ◆ Blauton Reduzierung
- ◆ Digitale Weichzeichnung von Schrift
- ◆ Zwei 7W-Stereo-Lautsprecher
- ◆ Standby Funktion
- ◆ Konform mit VESA-Montage-Standard (200mm×100mm)
- ◆ Aufnahmevorrichtung für Diebstahlsicherung

DEUTSCH

PACKUNGSIHALT

Ihr iiyama TFT-Monitor-Paket enthält das folgende Zubehör. Überprüfen Sie bitte den Lieferumfang des Pakets auf Vollständigkeit. Wenn eine Komponente fehlt oder beschädigt ist, setzen Sie sich bitte mit Ihrem zuständigen iiyama-Händler oder iiyama-Büro vor Ort in Verbindung.

- | | | |
|--------------------------------|----------------------------------|------------------------|
| ■ Netzkabel * | ■ HDMI Kabel | ■ DisplayPort Kabel |
| ■ USB Kabel | ■ Fernbedienung | ■ Batterien (2 stk.) |
| ■ Kopfhörerhalter | ■ Bodenplatte mit einer Schraube | ■ Sicherheits-Handbuch |
| ■ Leitfaden zur Inbetriebnahme | | |

VORSICHT

* Wenn Sie ein Netzkabel verwenden, das nicht von iiyama bereitgestellt wird, haben Sie kein Anrecht auf jegliche durch Garantien abgedeckte Schadensersatzansprüche, falls es zu Problemen oder Schäden kommen sollte.

Zum Netzanschluss dieses Gerätes ist eine geprüfte Leitung zu verwenden. Es ist eine Leitung vom Typ: H05VVF, 3G, 0,75mm² oder besser einzusetzen.

INSTALLATION

VORSICHT ■ Bevor sie den Monitor an die Wand, Decke oder Desktop-Arm installieren, stellen Sie sicher das die Traglast der Wand ausreichend ist.

< WAND- DECKENMONTAGE >

VORSICHT ■ Falls sie den Monitor an einer Wand- oder Deckenhalterung betreiben möchten, benutzen sie zur Anbringung dieser M4 Schrauben (4 stk.) mit eine max. Länge von 10mm. Längere Schrauben könnten einen elektrischen Kurzschluss erzeugen bzw. das Gerät zerstören.

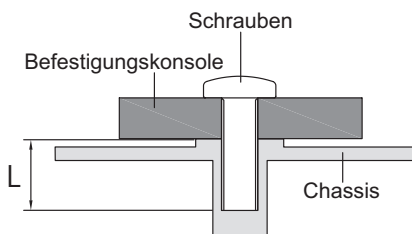

< Querformat >

Das LCD ist für einen Betrieb im Quer-Format ausgelegt.

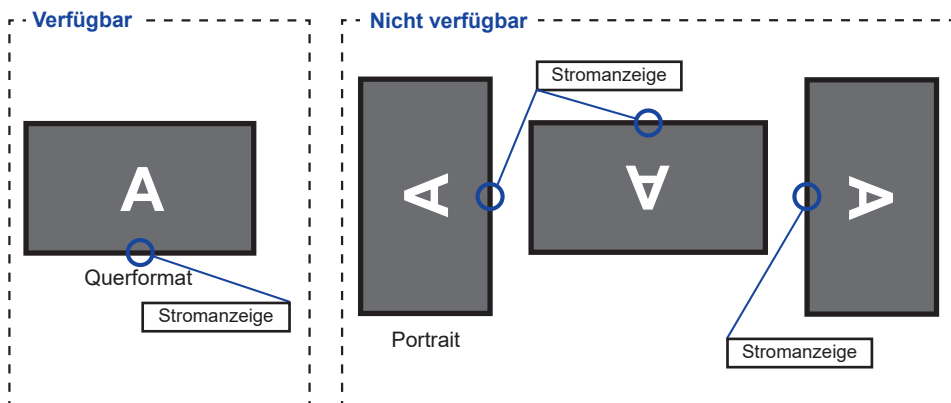

INSTALLATION DES MONITORFUßES

ACHTUNG

- Stellen Sie den Monitor auf eine stabile Fläche. Wenn der Monitor herunterfällt, kann es zu Verletzungen oder Beschädigungen kommen.
- Setzen Sie den Monitor keinen starken Stößen aus. Er könnte dadurch beschädigt werden.
- Trennen Sie den Monitor von der Netzquelle ab bevor sie den Fuß de-/ installieren, um das Risiko von Stromschlag oder Beschädigung zu vermeiden.

<Installation>

- ① Legen Sie ein weiches Tuch auf den Tisch, um den Monitor nicht zu verkratzen. Legen Sie den Monitor flach mit dem Display nach unten zeigend auf den Tisch.
- ② Installieren Sie die Bodenplatte wie auf dem Bild unten gezeigt.
- ③ Ziehen Sie die Rändelschraube fest, um den Bodenplatte, am Monitor zu befestigen.

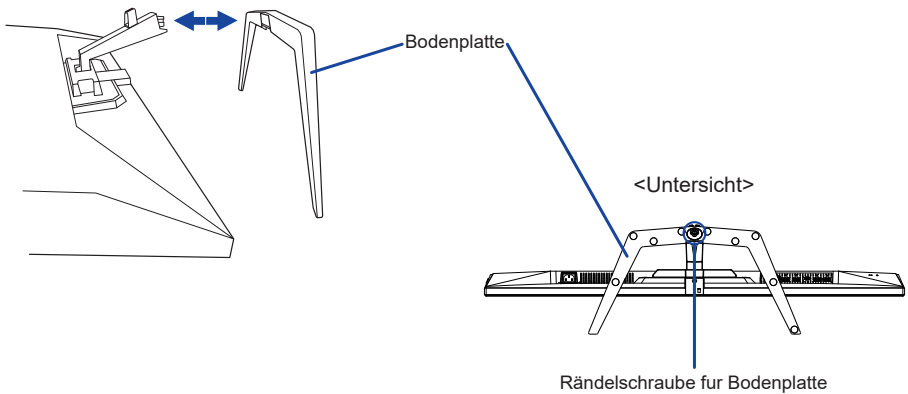

<Entfernen>

- ① Legen Sie ein weiches Tuch auf den Tisch, um den Monitor nicht zu verkratzen. Legen Sie den Monitor flach mit dem Display nach unten zeigend auf den Tisch.
- ② Lösen Sie die Rändelschraube, um die Bodenplatte vom Monitor zu entfernen.

FUNKTIONSELEMENTE UND ANSCHLÜSSE

<Frontseite>

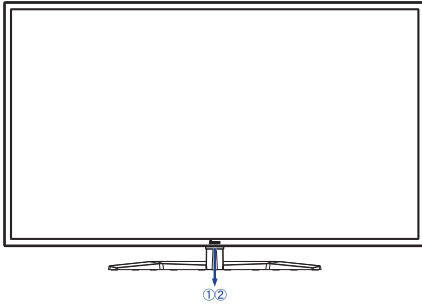

<Rückseite>

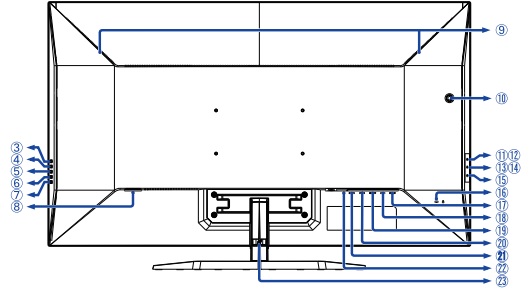

- ① Stromanzeige
HINWEIS Blau: Normale Betrieb
 Orange: Standby Modus
- ② Sensor für die Fernbedienung
- ③ Signal Eingangswahl Taste (INPUT)
- ④ + Taste (+)
- ⑤ - Taste (-)
- ⑥ Menü-Taste (MENU)
- ⑦ Ein-/Aus-Taste (⏻)
- ⑧ AC-Anschluss (~ : Wechselstrom)
- ⑨ Lautsprecher
- ⑩ Kopfhörerhalter *
- ⑪ USB DOWN Anschluss
 (⚡ USB2,0: 5V, 500mA)
- ⑫ USB DOWN Anschluss
 (⚡ USB2,0: 5V, 500mA)
- ⑬ USB DOWN Anschluss
 (⚡ USB3,2 Gen 1: 5Gbps, 5V, 900mA) **Blau**
- ⑭ USB DOWN Anschluss
 (⚡ USB3,2 Gen 1: 5Gbps, 5V, 1,5A) **Gelb**
- ⑮ USB UP Anschluss (⚡)
- ⑯ Schlüsselloch für Sicherheitsschloss
HINWEIS Sie können ein Sicherheitsschloss
 und -kabel anbringen, um zu
 verhindern, dass der Monitor ohne
 Erlaubnis entfernt wird.

- ⑰ DisplayPort-Ausgangsanschluss (DP OUT)
 - ⑱ DisplayPort-Eingangsanschluss (DP IN)
 - ⑲ Mini DisplayPort-Anschluss (MINI DP)
 - ⑳ HDMI Anschluss (HDMI1)
 - ㉑ HDMI Anschluss (HDMI2)
 - ㉒ Kopfhöreranschluss (Ⓜ)
HINWEIS Der ordnungsgemäße Betrieb
 von angeschlossenen externen
 Geräten (außer Kopfhörern) kann
 nicht garantiert werden.
 - ㉓ Kabellhalter
- * Falls nötig, den mitgelieferten Kopfhörerhalter
 einbauen, drehen und sichern.

FUNKTIONEN DER FERNBEDIENUNG

DEUTSCH

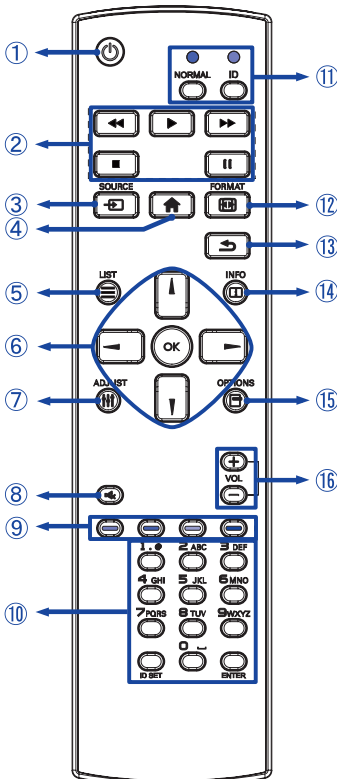

①		Schaltet den Anzeige Ein oder Aus.
②		Für dieses Model nicht verfügbar.
③		Signalquelle auswählen. Drücken Sie ◀ oder ▶, um DP, Mini DP, HDMI1 oder HDMI2 auszuwählen. Drücken Sie [OK], um ihre Auswahl zu bestätigen und zu beenden.
④		Öffnet das OSD Menü des Anzeige.
⑤		Für dieses Model nicht verfügbar.
⑥		Ermöglichen die Navigation durch ein Untermenü oder durch Einstellungen. ▲: Taste Oben ▼: Taste Unten ◀: Taste Links ▶: Taste Rechts
	OK	Ihre Auswahl bestätigen oder Änderungen speichern.
⑦		Für dieses Model nicht verfügbar.
⑧		Aktiviert oder deaktiviert die Mute-Funktion, wenn das Menü nicht angezeigt wird.
⑨		Für dieses Model nicht verfügbar.
⑩	[NUMBER] / ID SET / ENTER	Für dieses Model nicht verfügbar.
⑪	NORMAL / ID	Für dieses Model nicht verfügbar.
⑫		Öffnen Sie den Video Mode Anpassungen.
⑬		Zurück zum vorherigen Menü oder Menü schließen.
⑭		Gibt Informationen zur Auflösung.
⑮		Für dieses Model nicht verfügbar.
⑯	VOL + / -	+ : Lautstärke erhöhen. - : Lautstärke verringern.

VORBEREITUNG DER FERNBEDIENUNG

Legen sie die zwei Batterien ein um die Fernbedienung zu benutzen.

ACHTUNG

Verwenden Sie für die Fernbedienung ausschließlich Batterien des hier spezifizierten Typs. Legen Sie niemals alte und neue Batterien gemeinsam in die Fernbedienung ein. Vergewissern Sie sich, dass die Polung der Batterie der Abbildung entspricht. Entfernen Sie die leeren Batterien sofort, um zu verhindern, dass Flüssigkeit in das Batteriefach ausläuft. Auslaufende Batterieflüssigkeit könnte zu einer Beschädigung der Fernbedienung und zu einer Verletzung des Anwenders führen.

- ① Batterie Abdeckung öffnen.

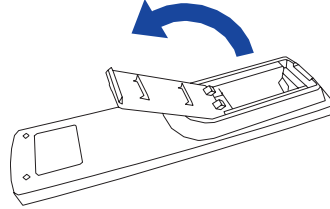

- ② Legen Sie die zwei AAA Batterien ein. Achten sie beim Einlegen auf die angezeigte Polarität in der Fernbedienung.

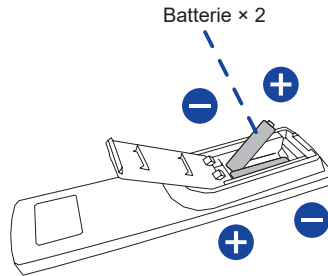

- ③ Batterie Abdeckung schliessen.

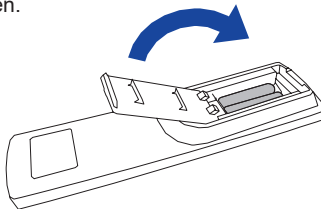



HINWEIS

- Beachten Sie beim Herausnehmen der Batterien die obigen Anweisungen.
- Bitte ersetzen Sie die Batterie der Fernbedienung wenn diese, selbst bei einem geringen Abstand zum Empfangssensor des LC Monitors keine Funktion zeigt. Verwenden Sie ausschließlich Batterien des Typs AAA. Es besteht Explosionsgefahr, wenn die Batterien durch einen falschen Typ ersetzt wird.
- Bitte richten Sie die Fernbedienung immer Richtung Empfangssensor des LC Monitors. Dies gewährleistet die beste Funktion.
- Bitte verwenden Sie ausschliesslich die im Lieferumfang enthaltene original iiyama Fernbedienung. Andere auf dem Markt erhältliche Fernbedienungen werden mit diesem LC Monitor nicht funktionieren.
- Gebrauchte Batterien müssen fachgerecht entsorgt werden. Bitte die lokalen Richtlinien beachten.
- Batterien dürfen keiner übermäßigen Hitze wie Sonnenschein, Feuer oder ähnlichem ausgesetzt werden.
- Wenn Sie beabsichtigen, die Fernbedienung für längere Zeit nicht zu benutzen, entfernen Sie die Batterien.

GRUNDFUNKTIONEN

■ Monitor Ein- oder Ausschalten

Die Monitor ist eingeschaltet und die stromanzeige wechselt auf Blau, wenn Sie die  Taste der Fernbedienung oder am Monitor betätigen. Der Monitor ist ausgeschaltet und die stromanzeige wechselt auf orange, wenn Sie die  Taste der Fernbedienung oder am Monitor betätigen.

Drücken Sie erneut die Powertaste um den Monitor einzuschalten.

[Fernbedienung]

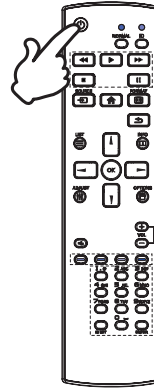



HINWEIS

Auch bei Verwendung des Standby Modus oder durch Ausschalten an der  Taste, wird der Monitor eine geringe Menge an Strom verbrauchen. Trennen Sie das Netzkabel von der Stromversorgung, wenn der Monitor nicht in Gebrauch ist, z.B. während der Nacht, um unnötigen Stromverbrauch zu vermeiden.

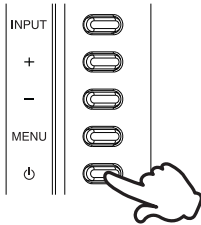
[Monitor]



■ Anzeigen der Menu Einstellungen

Das Menü erscheint auf dem Bildschirm, wenn Sie die  Taste der Fernbedienung oder die MENU Taste am Monitor drücken. Das Menü wird ausgeblendet wenn Sie die  /  Taste an der Fernbedienung oder der INPUT Taste auf am Monitor drücken.

[Fernbedienung]

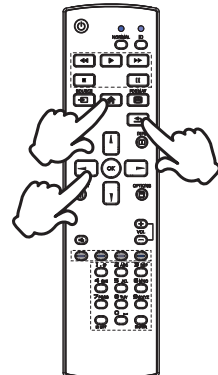

[Monitor]

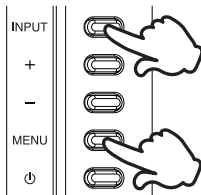

■ Den Cursor vertikal bewegen

Wählen Sie eine Einstellung durch Drücken der ▲ / ▼ Tasten der Fernbedienung oder der + / - Tasten am Monitor, während das Menü am Bildschirm angezeigt wird.

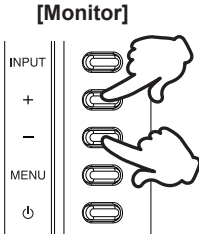

[Fernbedienung]

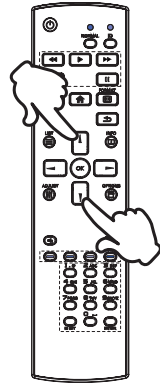

■ Den Cursor horizontal bewegen

Wählen oder Bestätigen Sie eine Einstellung durch Drücken der ◀ / ▶ Tasten der Fernbedienung oder der + / - Tasten am Monitor, während der Menü am Bildschirm angezeigt wird.

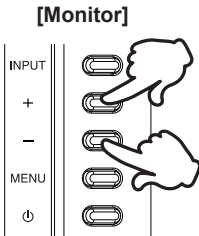

[Fernbedienung]

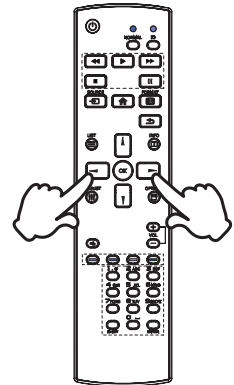

■ Einstellen der Lautstärke

Drücken Sie der VOL+ / VOL- Tasten auf der Fernbedienung oder der + / - Tasten am Monitor um die Lautstärke zu verändern, wenn kein Menü auf dem Bildschirm angezeigt wird.

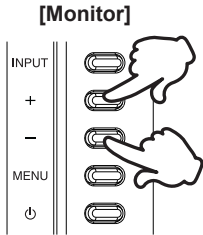

[Fernbedienung]

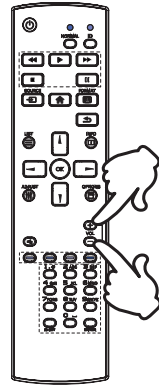

■ Wählen des Eingangssignal

Drücken Sie auf die  SOURCE Taste auf der Fernbedienung oder INPUT Taste auf am Monitor, es erscheint Signal Eingangswahl menu.

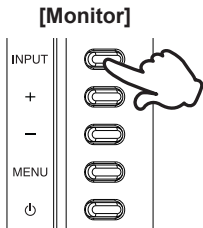

[Fernbedienung]

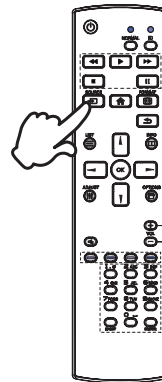

MONITOR ANSCHLIESSEN

- ① Schalten Sie sowohl Computer als auch Monitor aus.
- ② Schließen Sie den Computer mit dem Signalkabel an den Monitor an.
- ③ Schließen Sie das Netzkabel erst an den Monitor und dann an das Netzteil an.
- ④ Schalten Sie Ihren monitor sowie Computer ein.

HINWEIS

- Bitte bestätigen Sie, dass das Verteilungssystem in der Gebäudeinstallation den Trennschalter mit 120/240V, 20A (maximal) vorsieht.
- Die Signalkabel, die zum Anschließen des Computers und des Monitors verwendet werden, können sich je nach benutztem Computer unterscheiden. Bei einer falschen Verbindung kann es zu schwerwiegenden Schäden am Monitor und Computer kommen. Das mit dem Monitor gelieferte Kabel eignet sich für einen standardmäßigen Anschluss. Falls ein besonderes Kabel erforderlich ist, wenden Sie sich bitte umgehend an Ihren iiyama-Händler vor Ort oder eine regionale iiyama-Vertretung.
- Geräte der Schutzklasse I des Typs A müssen mit Schutzerde verbunden sein.
- Die Netzanschlusstecckdose sollte nahe am Gerät angebracht und leicht zugänglich sein.
- Übermäßiger Schalldruck von Ohr-/Kopfhörern kann einen Hörschaden/ Hörverlust bewirken.

[Beispiel für Verbindung]

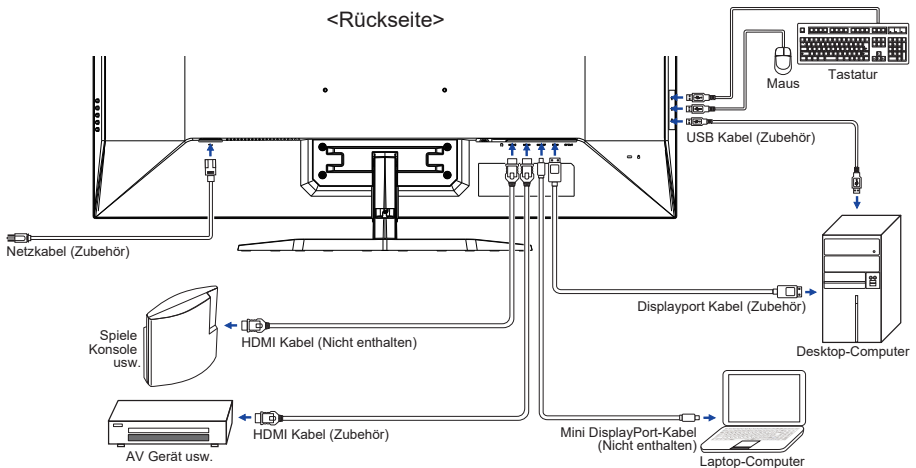

[Über die Daisy-Chain]

■ Digitaler Video Eingang

DisplayPort

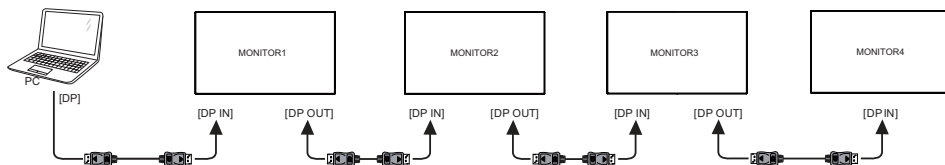

HINWEIS Einige Video- oder Grafikkarten unterstützen DisplayPort Multi Stream (DisplayPort MST) nicht.

Stellen Sie sicher, dass Ihr System DisplayPort MST unterstützt.

<Clone Modus>

- ① Verbinden Sie den Computer mit einem DisplayPort-Kabel an den ersten Monitor an.
- ② Verbinden Sie den ersten Monitor über den DisplayPort Ausgang mit dem DisplayPort Eingang des zweiten Monitor mit ein DisplayPort-Kabel. (Sie können insgesamt vier Monitore anschließen)
- ③ Schalten Sie die Monitore und den Computer ein.

<Erweiterter Modus>

- ① Verbinden Sie den Computer mit einem DisplayPort-Kabel an den ersten Monitor an.
- ② Verbinden Sie den ersten Monitor über den DisplayPort Ausgang mit dem DisplayPort Eingang des zweiten Monitor mit ein DisplayPort-Kabel. (Sie können insgesamt vier Monitore anschließen)
- ③ Schalten Sie die Monitore und den Computer ein.
- ④ Öffnen Sie das OSD-Menü und ändern Sie die Einstellung „DP Daisy Chain“ für alle Monitore in „Ext.“.

HINWEIS Anschlussbedingungen

Auflösung /Aktualisierungsrate	Maximale Bildnummer
1920 × 1080 60Hz / 1920 × 1200 60Hz	4
3840 × 2160 30Hz	2
3840 × 2160 60Hz	1

COMPUTER-EINSTELLUNG

■ Signaltiming

Siehe Seite 31, wenn Sie das gewünschte Signaltiming einstellen möchten: KONFORMES TIMING.

ANSICHTWINKEL EINSTELLEN

- Für eine optimale Ansicht sollten Sie immer auf die gesamte Fläche des Monitors schauen.
- Halten Sie den Ständer so fest, dass er nicht umkippt, wenn Sie den Winkel des Monitors anpassen.
- Der LCD-Monitor lässt sich um 10° nach hinten kippen und 2° nach vorn kippen.

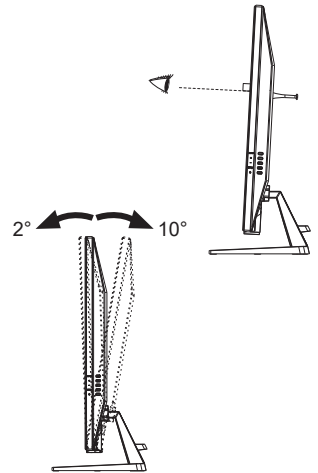

HINWEIS

- Berühren Sie nicht die LCD-Oberfläche, wenn Sie den Winkel anpassen. Die LCD-Fläche könnte dabei beschädigt werden oder brechen.
- Achten Sie darauf, nicht Ihre Finger einzuklemmen, wenn Sie den Winkel einstellen.











MONITOR BEDIENEN



Um das bestmögliche Bild zu bieten, besitzt der iiyama-LCD-Monitor die Voreinstellung KONFORMES TIMING, die auf Seite 31 erläutert wird. Sie können das Bild auch auf folgende Weise einstellen.

- 1 **Drücken Sie auf die  Taste auf der Fernbedienung oder MENU Taste auf am Monitor, um das Bildschirm-Menü (OSD) aufzurufen. Es gibt zusätzliche Menüelemente, die mit den  /  Tasten auf der Fernbedienung oder + / – Tasten auf am Monitore geändert werden können.**





- 2 **Wählen Sie das Menüelement aus, dessen Einstellung Sie ändern möchten. Drücken Sie auf die OK Taste auf der Fernbedienung oder MENU Taste auf am Monitor. Verwenden Sie dann die  /  Tasten auf der Fernbedienung oder + / – Tasten auf am Monitor, um das gewünschte Einstellungssymbol zu markieren.**
- 3 **Drücken Sie erneut auf die OK Taste auf der Fernbedienung oder MENU Taste auf am Monitor. Verwenden Sie die  /  Tasten auf der Fernbedienung oder + / – Tasten auf am Monitor um die gewünschte Einstellung vorzunehmen.**
- 4 **Drücken Sie auf die OK Taste auf der Fernbedienung oder MENU Taste auf am Monitor, und drücken Sie auf die  /  Taste auf der Fernbedienung oder INPUT Taste auf am Monitor um das Menü zu beenden. Die vorgenommenen Einstellungen werden dann automatisch gespeichert.**

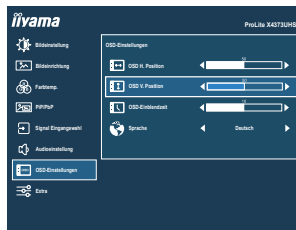

Wenn Sie z.B. die OSD vertikale Position ändern möchten, wählen Sie das Menüelement von OSD-Einstellungen, und drücken Sie dann auf die OK Taste auf der Fernbedienung oder die MENU Taste auf am Monitor. Wählen Sie OSD V. Position mit den  /  Tasten auf der Fernbedienung oder + / – Tasten auf am Monitor.

Nach Drücken auf die OK Taste auf der Fernbedienung oder die MENU Taste auf am Monitor erscheint eine Seite, in der Sie Einstellungen vornehmen können. Verwenden Sie dann die  /  Tasten auf der Fernbedienung oder + / – Tasten auf am Monitor, um die Einstellungen für die OSD vertikale Position zu ändern. Hierbei sollte die OSD vertikale Position der allgemeinen Anzeige ebenfalls entsprechend angepasst werden.



Drücken Sie auf die OK Taste auf der Fernbedienung oder die MENU Taste auf am Monitor, und drücken Sie zuletzt auf die  /  Taste auf der Fernbedienung oder die INPUT Taste auf am Monitor um den Vorgang zu beenden. Es werden dann alle vorgenommenen Änderungen gespeichert.

HINWEIS









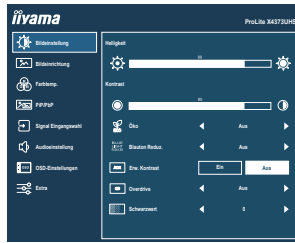







- Wenn die Tastenbedienung während der Einstellung abgebrochen wird, verschwindet die Bildschirmanzeige, wenn die für die OSD-Einblendzeit eingestellte Zeit abgelaufen ist. Auch der  /  Taste auf der Fernbedienung oder INPUT Taste auf am Monitor kann benutzt werden, um vorhergehendes Menü zurückzubringen und die Bildschirmanzeige abzustellen.
- Wenn das Menü automatisch ausgeblendet wird, werden alle vorgenommenen Einstellungen automatisch gespeichert. Während Sie das Menü verwenden, sollte der Monitor nicht ausgeschaltet werden.

MENÜINHALT EINSTELLEN



Bildeinstellung Picture Adjust



Einstellungselement	Problem / Option	Zu drückende Taste								
Helligkeit *1,2 Brightness	Zu dunkel Zu hell	  +   -								
Kontrast *2 Contrast	Zu matt Zu intensiv	  +   -								
Öko *2 Eco Direkte	<table border="1" style="width: 100%;"> <tr> <td style="width: 50%;">Aus</td> <td>Normal</td> </tr> <tr> <td>Mode1</td> <td>Geringe Helligkeit.</td> </tr> <tr> <td>Mode2</td> <td>Geringere Helligkeit als im Spar Mode1.</td> </tr> <tr> <td>Mode3</td> <td>Geringere Helligkeit als im Spar Mode2.</td> </tr> </table>	Aus	Normal	Mode1	Geringe Helligkeit.	Mode2	Geringere Helligkeit als im Spar Mode1.	Mode3	Geringere Helligkeit als im Spar Mode2.	
Aus	Normal									
Mode1	Geringe Helligkeit.									
Mode2	Geringere Helligkeit als im Spar Mode1.									
Mode3	Geringere Helligkeit als im Spar Mode2.									
Blauton Reduz. *2 Blue Light Reducer Direkte	<table border="1" style="width: 100%;"> <tr> <td style="width: 50%;">Aus</td> <td>Normal</td> </tr> <tr> <td>Mode1</td> <td>Blaues Licht ist reduziert.</td> </tr> <tr> <td>Mode2</td> <td>Blaues Licht ist mehr als in Mode 1 reduziert.</td> </tr> <tr> <td>Mode3</td> <td>Blaues Licht ist mehr als in Mode 2 reduziert.</td> </tr> </table>	Aus	Normal	Mode1	Blaues Licht ist reduziert.	Mode2	Blaues Licht ist mehr als in Mode 1 reduziert.	Mode3	Blaues Licht ist mehr als in Mode 2 reduziert.	
Aus	Normal									
Mode1	Blaues Licht ist reduziert.									
Mode2	Blaues Licht ist mehr als in Mode 1 reduziert.									
Mode3	Blaues Licht ist mehr als in Mode 2 reduziert.									
Erw. Kontrast *2 Adv. Contrast	<table border="1" style="width: 100%;"> <tr> <td style="width: 50%;">Ein</td> <td>Erhöhtes Kontrastverhältnis.</td> </tr> <tr> <td>Aus</td> <td>Typisches Kontrastverhältnis.</td> </tr> </table>	Ein	Erhöhtes Kontrastverhältnis.	Aus	Typisches Kontrastverhältnis.					
Ein	Erhöhtes Kontrastverhältnis.									
Aus	Typisches Kontrastverhältnis.									
<div style="background-color: #0056b3; color: white; padding: 5px;">HINWEIS</div> Erw. Kontrast verändert die Helligkeit automatisch abhängig von dem dargestellten Bildinhalt und verbessert das Kontrastverhältnis bei einer Darstellung von bewegten Bildern.										
Overdrive *3 Overdrive	Aus / 1 / 2 / 3 / 4 / 5 Er verbessert die Graustufe Antwortzeit der LCD Verkörperung. Ein höheres Niveau ergibt ein schnelleres die Antwortzeit.	  +   -								
Schwarzwert *2 Black Tuner	Von -5 bis +5 Sie können Dunkle Farbtöne einstellen.	  +   -								

*1 Stellen Sie die Helligkeit ein, wenn Sie den Monitor in einem dunklen Raum verwenden, und die Bildschirmanzeige zu dunkel ist.

*2 Einstellbare / einstellbare Elemente hängen davon ab, welches Element aktiviert ist. Siehe Seite 26 "Funktion Korrelationsmatrix" für weitere Einzelheiten.

*3 Wenn Over Drive aktiviert wird, wird irgendein Niveau des Bildzurück haltens verursacht.

Direkte

Sie können Menüelemente überspringen und den Bildschirm für die Optioneneinstellung auf folgende Weise direkt anzeigen.

- Öko: Drücken Sie auf die **—** Taste auf der Fernbedienung oder **–** Taste auf am Monitor, wenn das Menü nicht angezeigt wird.
- Blauton Reduz.: Halten Sie die **–** Taste am Monitor 3 Sekunden lang gedrückt, wenn das Menü nicht angezeigt wird.



Bildeinrichtung Image Settings

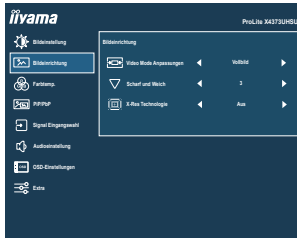

Einstellungselement	Problem / Option		Zu drückende Taste
Video Mode Anpassungen * Video Mode Adjust	Vollbild	Ganzflächige Darstellung.	
	Aspect	Max. Vergrößerung unter Beibehaltung des original Seitenverhältnisses.	
	1 zu 1	Das Bild wird im 1:1 Format dargestellt.	
Scharf und Weich Sharp and Soft	1 2 3 4 5 6	Sie können die Bildqualität von 1 bis 6 (scharf bis unscharf) einstellen. Drücken Sie auf die ► / + Taste, um die Bildqualität der Reihe nach zu ändern. Drücken Sie auf die ◄ / – Taste, um die Bildqualität in umgekehrter Reihenfolge zu ändern.	
X-Res Technologie X-Res Technology	Aus	Normal	
	Weich	Schärfenoptimierung.	
	Mittel	Detail Schärfenoptimierung bei Vergrößerung.	
	Hart	Detaillierte Schärfenoptimierung bei Vergrößerung.	

* Beträgt die Auflösung des Eingangsvideos 4:3, 5:4 oder 16:10, ist eine Anzeige in der Bildschirmmitte mit einem Seitenverhältnis von 4:3, 5:4 oder 16:10 möglich.



Farbtemp.* Color Settings

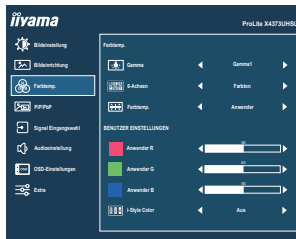

DEUTSCH

Einstellungselement	Problem / Option		Zu drückende Taste
Gamma * Gamma	Gamma1	Normal	
	Gamma2	reduzierte kontrast	
	Gamma3	erhöhter kontrast	
6-Achsen 6-Axis	Farbton	Rot	Zu schwach + Zu stark -
		Gelb	
		Grün	
		Cyan	
		Blau	
		Magenta	
	Saettigung	Rot	Zu schwach + Zu stark -
		Gelb	
		Grün	
		Cyan	
		Blau	
		Magenta	
Farbtemp. Color Temp.	Anwender	Anwender R	Zu schwach + Zu stark -
		Anwender G	
		Anwender B	
	Warm	Warme Farbe	
	Normal	Normale Farbe	
	Kalt	Kühle Farbe	
sRGB	sRGB		
<p>HINWEIS</p> <ul style="list-style-type: none"> sRGB ist ein internationaler Standard welcher die Farbdarstellung verschiedener Equipment definiert und vereinheitlicht. Helligkeit, Kontrast, Öko, Blauton Reduz., Erw. Kontrast, Schwarzwert, Gamma, 6-Achsen und i-Style Color sind im sRGB-Modus gesperrt und können nicht angepasst werden. 			
i-Style Color * i-Style Color	Aus	Die i-Style Mode ist ausgeschalten.	
	Standard	Für allgemeine Windows-Umgebungen und standardmäßige Monitoreinstellungen geeignet.	
	Text	Für die Textbearbeitung und -anzeigen in einer Textverarbeitungsumgebung.	
	Internet	Für internet-Umwelt.	
	Spiel	Für PC-Spielumwelt.	
	Film	Für Film- und Videoumwelt.	
	Sport	Für Sportumwelt.	

* Einstellbare / einstellbare Elemente hängen davon ab, welches Element aktiviert ist. Siehe Seite 26 "Funktion Korrelationsmatrix" für weitere Einzelheiten.



Einstellungselement	Problem / Option	
PiP/PbP Modus *2 PiP/PbP Mode	Aus	Die PiP/PbP ist ausgeschaltet.
	PiP	Sub-Bild wird im Hauptbild angezeigt.
	PbP LR	Bild Darstellungen Links/Rechts teilen
	PbP OU	Bild Darstellungen Oben / Unten teilen
	PbP 4	Bild Darstellungen auf vier teilen
Sub Win 1/2/3/4 Eingang Sub Win 1/2/3/4 Input	DP	Wählen Sie den DP.
	Mini DP	Wählen Sie den Mini DP.
	HDMI1	Wählen Sie den HDMI1.
	HDMI2	Wählen Sie den HDMI2.
PiP Größe PiP Size	Mittel	Normale Grösse
	Groß	Sub-Bild Anzeige vergrößern.
	Klein	Sub-Bild Anzeige verkleinern.
PiP Position PiP Position	Oben Rechts	Sub-Bild oben rechts darstellen
	Oben Links	Sub-Bild oben links darstellen
	Unten Rechts	Sub-Bild unten rechts darstellen
	Unten Links	Sub-Bild unten links darstellen
Wechseln Swap	Ja	Das Haupt / Sub-Bild tauschen, bei aktivem PiP-Modus.
	Nein	Zurück zum Menü.

*1 PiP = Bild im Bild

Mit dieser Funktion lassen sich zwei Bilder gleichzeitig auf dem Display anzeigen.

PbP = Bild by Bild

Mit dieser Funktion können Sie max. vier verschiedene Bilder anzeigen.

*2 Erw. Kontrast, Overdrive, Schwarzwert, Video Mode Anpassungen, i-Style Color, HDR, HDMI Bereich und DP Daisy Chain sind nicht einstellbar wenn der PiP/PbP Modus aktiv bzw. gesetzt ist.



Signal Eingangswahl Signal Select



Einstellungselement	Problem / Option	
Signal Eingangswahl Signal Select Direkte	DP	Wählen Sie den Digital (DP).
	Mini DP	Wählen Sie den Digital (Mini DP).
	HDMI1	Wählen Sie den Digital (HDMI1).
	HDMI2	Wählen Sie den Digital (HDMI2).
	AUTO	Der analoge und digitale Eingang wird auf Aktivität durchsucht. Der erste aktive Eingang wird dargestellt.

HINWEIS

Steht der Signaleingang auf AUTO wird der Signaleingang automatisch erkannt wenn nur eine Signalquelle anliegt. Sind mehrere Signalquellen angeschlossen erfolgt keine automatische Erkennung, der Signaleingang muss manuell gewählt werden.

Sind mehrere Eingänge verbunden, kann es beim einschalten vorkommen das der letzte aktive Eingang nicht gefunden wird.

Dies ist nur möglich wenn ein spezifischer Eingang ausgewählt wurde.

Direkte

Sie können Menüelemente überspringen und den Bildschirm für die Optioneneinstellung auf folgende Weise direkt anzeigen.



- Signal Eingangswahl :
Drücken Sie auf die  SOURCE Taste auf der Fernbedienung oder INPUT Taste auf am Monitor, es erscheint folgendes Menü.



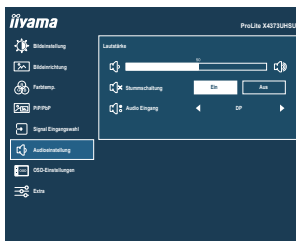

Audioeinstellung Audio Settings



Einstellungselement	Problem / Option	Zu drückende Taste
Lautstärke Volume	Zu leise Zu laut	 +  -
Stummenschaltung Mute	Ein	Stellen Sie den Ton vorübergehend ab.
	Aus	Bringen Sie das Klangvolumen zum vorhergehenden Niveau zurück.
Audio Eingang * Audio Input	DP	Wählen Sie den DP Eingang.
	Mini DP	Wählen Sie den Mini DP Eingang.
	HDMI1	Wählen Sie den HDMI1 Eingang.
	HDMI2	Wählen Sie den HDMI2 Eingang.

* Die Auswahl "Audio Eingang" ist nur verfügbar, wenn die PiP/PbP Modus aktiviert ist.

Direkte

Sie können Menüpunkte überspringen und eine Anpassungsskala auf folgende Weise direkt anzeigen.





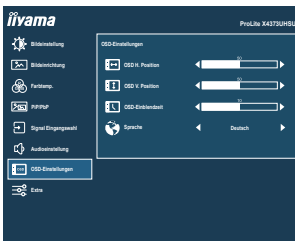

- Lautstärke: Drücken Sie auf die  Taste auf der Fernbedienung oder + Taste auf am Monitor, wenn das Menü nicht angezeigt wird.



OSD-Einstellungen OSD Settings



DEUTSCH

Einstellungselement	Problem / Option		Zu drückende Taste	
OSD H. Position OSD Horizontal Position	OSD zu weit links OSD zu weit rechts		 	
OSD V. Position OSD Vertical Position	OSD zu weit unten OSD zu weit oben		 	
OSD-Einblendzeit OSD Time	Sie können die Anzeigezeit für das OSD-Menü auf 5 bis 60 Sekunden einstellen.		 	
Sprache Language	English	Englisch	日本語	Japanisch
	Deutsch	Deutsch	Nederlands	Holländisch
	Español	Spanisch	Polski	Polnisch
	Français	Französisch	Português	Portugiesisch
	Italiano	Italienisch	Русский	Russisch

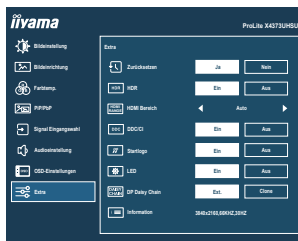

Einstellungselement	Problem / Option	
Zurücksetzen Reset	Ja	Einstellungen ab Werk werden wiederhergestellt.
	Nein	Zurück zum Menü.
HDR HDR	Ein	Für HDR (High Dynamic Range)-Signal
	Aus	Für normales Signal
HDMI Bereich HDMI Range	Voller Bereich	Für ein Signal mit vollständiger Farbskala.
	Limit. Bereich	Für ein Signal mit reduzierter Farbskala.
	Auto	Wählen Sie den HDMI-Bereich automatisch aus.
DDC/CI DDC/CI	Ein	DDC/CI ist auf EIN (ON) eingestellt.
	Aus	DDC/CI ist auf AUS (OFF) eingestellt..
Startlogo Opening Logo	Ein	Startlogo ist aktiviert.
	Aus	Startlogo ist deaktiviert.
LED LED	Ein	Die Power LED Anzeige ist eingeschalten.
	Aus	Die Power LED Anzeige ist ausgeschaltet.
<p>HINWEIS Wenn sie die Power LED Anzeige stört, schalten sie diese aus.</p>		
DP Daisy Chain * DP Daisy Chain	Ext.	Erweitern Sie den Bildschirm.
	Clone	Zeigen Sie denselben Bildschirm an.
Information Information	Zeigt Informationen über die aktuelle Signaleingabe von der Grafikkarte des Computers.	
	<p>HINWEIS In der Bedienungsanleitung der Grafikkarte finden Sie weitere Informationen über Änderung und Aktualisierung der Auflösung.</p>	

* Siehe Seite 14 für die "Über die Daisy-Chain".

■ Funktion Korrelationsmatrix

Gegenstand ausgewählt Gegenstand aktiviert	Öko	Blauton Reduz.	Erw. Kontrast	i-Style Color	Helligkeit	Kontrast	Schwarzwert	Farbtemp.	Gamma
Öko		–	–	–	–	✓	✓	✓	✓
Blauton Reduz.	✓		✓	–	✓	✓	✓	–	–
Erw. Kontrast	–	–		–	–	–	–	–	–
i-Style Color	–	–	–		–	–	✓	✓	–

✓ : Verfügbar

– : Nicht verfügbar

DEUTSCH

● Sperre:

<OSD>

Wenn Sie den Monitor einschalten, während Sie die MENU Taste am Monitor gedrückt halten, während der Monitor ausgeschaltet ist, wird die OSD-Tastenbedienung gesperrt / entsperrt.

<Power / OSD>

Wenn Sie die MENU Taste am Monitor 10 Sekunden lang gedrückt halten, während das Menü nicht angezeigt wird, wird die Power / OSD-Tastenbedienung gesperrt / entsperrt.

STANDBY FUNKTION

Dieses Produkt verfügt über die Standby Funktion. Wenn die Funktion aktiviert ist, wird unnötiger Stromverbrauch durch den Monitor reduziert, während der Monitor nicht bedient wird.

Der Monitor verhält sich für die Standby folgendermaßen. Die Funktion zur Standby, einschließlich der Einstellungen für den Timer, wird vom Betriebssystem gesteuert. Lesen Sie die Bedienungsanleitung für das Betriebssystem, um Informationen über die Konfiguration zu finden.

■ Standby Modus

Wenn das Videosignal vom Computer nicht aktiv sind, geht der Monitor in den Standby Modus über, in dem der Stromverbrauch auf weniger als $0,5W^*$ reduziert wird. Der Bildschirm wird dunkel, und die Stromanzeige leuchtet orange. Sie können den Monitor aus dem Standby Modus in wenigen Sekunden wachwecken, wenn Sie entweder auf die Tastatur drücken oder die Maus bewegen.

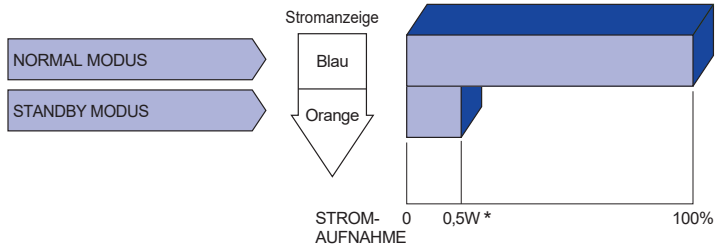

* Wenn die USB-Geräte nicht angeschlossen sind.

FEHLERSUCHE

Falls der Monitor nicht richtig arbeitet, suchen Sie bitte zuerst an Hand dieser Liste nach der Ursache:

1. Überprüfen Sie die Einstellungen wie im Abschnitt INBETRIEBNAHME beschrieben. Falls der Monitor kein Bild darstellt, gehen Sie zu Punkt 2.
2. Wenn das Problem nicht behoben ist, suchen Sie die Ursache wie unten beschrieben.
3. Sollten Sie ein Problem bemerken, das nicht in der Liste aufgeführt ist und Sie nicht anhand der Vorschläge beheben können, schalten Sie den Monitor aus, trennen Sie den Netzstecker vom Gerät und wenden Sie sich für weitere Hilfe an Ihren Fachhändler.

Problem

Abhilfe

① Kein Bild.

(Stromanzeige ist aus)

- Steck das Stromkabel richtig?
- Hauptschalter auf ON?
- Überprüfen Sie mit Hilfe eines anderen Gerätes ob überhaupt Strom vorhanden ist.

(Stromanzeige ist blau)

- Ist der Bildschirmschoner aktiviert? Zur Überprüfung bewegen Sie die Maus oder drücken Sie eine Taste des Keyboards.
- Drehen Sie Kontrast und/oder Helligkeit auf.
- Ist der Computer eingeschaltet?
- Ist das Signalkabel richtig eingesteckt?
- Entspricht das Signal Timing den Werten des Monitors?

(Stromanzeige ist orange)

- Falls der Monitor im Standby Modus ist, bewegen Sie die Maus oder drücken Sie eine Taste des Keyboards.
- Ist der Computer eingeschaltet?
- Ist das Signalkabel richtig eingesteckt?
- Entspricht das Signal Timing den Werten des Monitors?

② Das Bild ist nicht synchronisiert.

- Ist das Signalkabel richtig eingesteckt (verpolt)?
- Entspricht das Signal Timing den Werten des Monitors?

③ Das Bild ist nicht in der Mitte.

- Entspricht das Signal Timing den Werten des Monitors?

④ Das Bild ist zu dunkel oder zu hell.

- Entspricht der Videoausgangspegel den Spezifikationen des Monitors?

Problem

Abhilfe

- ⑤ Das Bild wackelt.
- Entspricht die Spannungsversorgung den Spezifikationen des Monitors?
 - Entspricht das Video Timing den Spezifikationen des Monitors?
- ⑥ Kein Ton.
- Die Audio Geräte (Computer, Soundkarte u.s.w.) sind eingeschaltet.
 - Erhöhen Sie die Lautstärke.
 - Stummschaltung ist Aus.
 - Der Level des Audiosignales ihrer Soundkarte ist innerhalb der Spezifikationen des Monitors.
- ⑦ Der Sound ist zu laut oder zu leise.
- Der Level des Audiosignales ihrer Soundkarte ist innerhalb der Spezifikationen des Monitors.

INFORMATIONEN ZUM RECYCLING

Für besseren Umweltschutz bitte schaffen Sie nicht Ihren Monitor ab.
Besichtigen Sie bitte unsere Web site: <https://iiyama.com> für die Monitorwiederverwertung.

ANHANG

Irrtum und Änderungen in Design und Spezifikationen vorbehalten.

TECHNISCHE DATEN : ProLite X4373UHSU-B1 A

DEUTSCH

Grösse-Kategorie	43"	
LCD-Fläche	Panel-technologie	VA
	Grösse	Diagonal: 42,5" (108cm)
	Lochabstand	0,245mm H × 0,245mm V
	Helligkeit	400cd/m ² (Typisch), 175cd/m ² (Standard / Energieeinsparung)
	Kontraste	4000 : 1 (Typisch), Erw. Kontrast-Funktion vorhanden
	Ansichtbereich	Rechts / Links : Jeweils 89°, Auf / Ab : Jeweils 89° (Typisch)
	Reaktionszeit	3ms (Grau zum Grau)
Anzeigefarben	Ca. 1,07 Mrd.	
Sync-Frequenz	HDMI: Horizontal: 30,0-135,0kHz, Vertikal: 24-75Hz DisplayPort: Horizontal: 30,0-135,0kHz, Vertikal: 24-75Hz	
Physikalisch Auflösung	3840 × 2160, 8,2 Megapixel	
Max. unterstützte Auflösung	HDMI: 3840 × 2160 60Hz DisplayPort: 13840 × 2160 60Hz	
Eingangsanschluss	HDMI × 2, DisplayPort × 1, Mini DisplayPort × 1	
Eingangs-Videosignal	HDMI, DisplayPort	
USB Standard	USB2,0 (DC5V, 500mA) USB3,2 Gen 1 (5Gbps, DC5V, 900mA / 1,5A)	
Anzahl der USB Eingänge	1 Aufstrom: Serie B	
Verbindungsart	4 Abstrom: Serie A (USB2,0 × 2, USB3,2 Gen 1 × 2)	
Kopfhöreranschluss *1	ø 3,5mm Minibuchse (Stereo)	
Lautsprecher	7W × 2 (Stereolautsprecher)	
Maximale Bildschirmgröße	941,18mm B × 529,42mm H / 37,1" B × 20,8" H	
Netzquelle	100-240VAC, 50/60Hz, 1,5A	
Stromverbrauch *2	92W (Typisch), 54W (Standard / Energieeinsparung) Standby modus: Maximal 0,5W, Aus Modus: Maximal 0,3W	
Abmessungen *3	977,5 × 621,5 × 251,0mm / 38,5 × 24,5 × 9,9" (B×H×T)	
Gewicht	14,5kg / 32,0lbs	
Neigungswinkel	Auf: 10°, Ab: 2°	
Umgebungsbedingungen	Betrieb: Temperatur 5 bis 35°C / 41 bis 95°F Luftfeuchtigkeit 10 bis 80% (nicht kondensierend) Speicher: Temperatur -20 bis 60°C / -4 bis 140°F Luftfeuchtigkeit 5 bis 85% (nicht kondensierend)	
Zertifikate	CE, UKCA, TÜV-Bauart, EAC, VCCI, PSE	

*1 Der ordnungsgemäße Betrieb von angeschlossenen externen Geräten (außer Kopfhörern) kann nicht garantiert werden.

*2 Wenn die USB-Geräte nicht angeschlossen sind.

*3 Überstehende Teile sind nicht enthalten.

ABMESSUNGEN

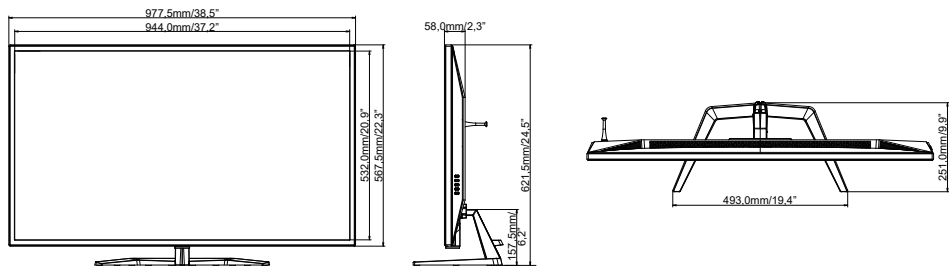

KONFORMES TIMING

Video Mode	Horizontal-Frequenz	Vertikal-Frequenz	Dot Clock
640 × 480	31,469kHz	59,940Hz	25,175MHz
	37,500kHz	75,000Hz	31,500MHz
800 × 600	37,879kHz	60,317Hz	40,000MHz
	46,875kHz	75,000Hz	49,500MHz
1024 × 768	48,363kHz	60,004Hz	65,000MHz
	60,023kHz	75,029Hz	78,750MHz
1280 × 1024	63,981kHz	60,020Hz	108,000MHz
	79,976kHz	75,025Hz	135,000MHz
1680 × 1050	65,290kHz	60,000Hz	146,250MHz
1920 × 1080	66,590kHz	59,930Hz	138,500MHz
1920 × 2160	133,293kHz	59,988Hz	277,250MHz
3840 × 1080	67,500kHz	60,000Hz	262,750MHz
3840 × 2160	67,430kHz	29,970Hz	296,700MHz
	133,313kHz	59,997Hz	533,250MHz

*1

*2

HINWEIS

*1 Empfohlen im PbP LR-Modus zu verwenden.

*2 Empfohlen im PbP OU-Modus zu verwenden.