

# ANVÄNDARMANUAL

# *ProLite*

## LCD Monitor

SVENSKA

### *ProLite TE10518UWI*

Tack för att du har valt iiyamas LCD-skärm. Vi rekommenderar att du lägger några minuter på att läsa igenom den här heltäckande manualen noggrant innan du monterar skärmen och sätter igång den. Förvara den här manualen på en säker plats för framtida användning.

## CE-MÄRKNING: FÖRSÄKRAN OM ÖVERENSSTÄMMELSE

Den här LCD-skärmen uppfyller kraven i EU-direktiven 2014/30/EU ("EMC-direktivet"), 2014/35/EU ("lågspänningsdirektivet"), 2009/125/EC ("ErP-direktivet") och 2011/65/EU ("RoHS-direktivet").

Den elektromagnetiska känsligheten har valts på en nivå som ger korrekt drift i bostadsområden, affärs- och lättindustriområden samt småföretag, både inomhus och utomhus. Alla arbetsplatser karakteriseras av deras anslutning till det allmänna lågspänningselöverföringssystemet.

IYYAMA CORPORATION: Wijkmeerstraat 8, 2131 HA Hoofddorp, Nederländerna

Modellnummer: PL10518U



Vi rekommenderar att en använd produkt återvinns. Kontakta din återförsäljare eller ett av iiyamas servicecenter. Information om återvinning finns på webbplatsen : <https://iiyama.com>

Där hittar du olika länders webbsidor.

- Vi förbehåller oss rätten att ändra specifikationerna utan förvarning.
- Alla varumärken i denna användarmanual är respektive ägares egendom.

# INNEHÅLLSFÖRTECKNING

FÖR DIN SÄKERHET .....	1
SÄKERHETSÅTGÄRDER.....	1
SÄRSKILDA ANMÄRKNINGAR OM LCD-SKÄRMAR .....	3
KUNDTJÄNST .....	5
RENGÖRING .....	5
INNAN DU ANVÄNDER SKÄRMEN.....	6
EGENSKAPER.....	6
KONTROLL AV FÖRPACKNINGENS INNEHÅLL.....	6
PACKA UPP .....	7
SÄRSKILDA ANMÄRKNINGAR OM PEKSKÄRMEN .....	7
MONTERING .....	8
KONTROLLER OCH KONTAKTER : SKÄRM.....	10
FJÄRRKONTROLLENS FUNKTIONER.....	12
FÖRBERED FJÄRRKONTROLLEN .....	13
GRUNDLÄGGANDE ANVÄNDNING .....	15
ANSLUT SKÄRMEN.....	18
DATORINSTÄLLNING.....	21
ANVÄND SKÄRMEN.....	22
JUSTERINGSMENYNS INNEHÅLL.....	24
STANDBY-FUNKTION .....	44
FELSÖKNING .....	45
INFORMATION OM ÅTERVINNING .....	46
BILAGA .....	47
SPECIFIKATIONER : ProLite TE10518UWI-B1AG.....	47
MÅTT.....	48
UNDERSTÖDD TIMING.....	49

# FÖR DIN SÄKERHET

## SÄKERHETSÅTGÄRDER

### VARNING

#### SLUTA ANVÄNDA SKÄRMEN OM DU ANAR ATT NÅGOT ÄR FEL

Om du upptäcker något onormalt, som rök, märkliga ljud eller ångor, ska du omedelbart koppla ur skärmen och kontakta din återförsäljare eller ett av iiyamas servicecenter. Fortsatt användning kan vara farlig och orsaka eldsvådor eller elstötar.

#### TA ALDRIG AV HÖLJET

Det finns högspänningskretsar inuti skärmen. Om du tar av höljet riskerar du att utsättas för eldsvådor eller elstötar.

#### FÖR INTE IN NÅGOT FÖREMÅL I SKÄRMEN

För inte in några föremål eller vätskor, såsom vatten, i skärmen. Om en olycka inträffar ska du omedelbart koppla ur skärmen och kontakta din återförsäljare eller ett av iiyamas servicecenter. Om skärmen används när det finns främmande föremål inuti kan det orsaka eldsvådor, elstötar eller skador.

#### MONTERA SKÄRMEN PÅ EN PLATT, STABIL YTA

Skärmen kan orsaka skador om den ramlar ner eller blir tappad.

#### ANVÄND INTE SKÄRMEN I NÄRHETEN AV VATTEN

Använd inte skärmen där det finns risk att vatten skvätter eller spills på den, eftersom det kan orsaka eldsvådor eller elstötar.

#### ANVÄND MED DEN ANGIVNA STRÖMFÖRSÖRJNINGEN

Se till att alltid använda skärmen med den angivna strömförsörjningen. Om fel spänning används fungerar skärmen inte som den ska, och det finns risk för eldsvådor och elstötar.

#### SKYDDA KABLARNA

Undvik att böja eller dra i strömkabeln och signalkabeln. Placera inte skärmen eller några andra tunga föremål på kablarna. Om kablarna skadas kan de orsaka eldsvådor eller elstötar.

#### DÅLIGA VÄDERFÖRHÅLLANDEN

Du bör inte använda skärmen under ett kraftigt åskoväder, eftersom strömavbrott kan göra att skärmen inte fungerar som den ska. Du bör inte heller vidröra kontakterna under sådana förhållanden, eftersom det kan orsaka elstötar.

## VARNING

### MONTERINGSPLATS

Montera inte skärmen där plötsliga temperaturförändringar kan uppstå eller i fuktiga, dammiga eller rökiga omgivningar, eftersom det kan orsaka eldsvådor, elstötar eller skador. Du bör också undvika platser där skärmen blir utsatt för direkt solljus.

### PLACERA INTE SKÄRMEN I EN FARLIG POSITION

Skärmen kan välta och orsaka skador om den inte sätts på rätt plats. Se också till att inte placera några tunga föremål på skärmen, och var noga med att dra kablarna så att inga barn kan dra i dem och eventuellt orsaka skador.

### BIBEHÅLL EN BRA VENTILATION

Det finns ventilationshål som förhindrar att skärmen blir överhettad. Om hålen täcks för kan eldsvådor uppstå. Skärmen ska placeras minst 10 cm (4 tum) från en vägg för att möjliggöra bra luftcirkulation.

Skador kan också uppstå om skärmen används när den ligger ner, på sidan, upp och ner eller om den står på en matta eller något annat mjukt material.

### DRA UR KABLARNA NÄR DU FLYTTAR SKÄRMEN

När du flyttar skärmen ska du stänga av strömmen, koppla ur skärmen och se till att signalkabeln inte sitter i. Om du inte drar ur kablarna kan de orsaka eldsvådor eller elstötar.

### KOPPLA UR SKÄRMEN

Om skärmen inte används under en längre tid rekommenderas att den lämnas urkopplad för att undvika olyckor.

### HÅLL I KONTAKTEN NÄR DU DRAR UR

Dra alltid i kontakten när du ska dra ur strömkabeln eller signalkabeln. Dra aldrig i själva kabeln, eftersom det kan orsaka eldsvådor eller elstötar.

### VIDRÖR INTE KONTAKTEN MED BLÖTA HÄNDER

Elstötar kan uppstå om du drar eller sätter i kontakten med blöta händer.

### NÄR DU MONTERAR SKÄRMEN PÅ DIN DATOR

Se till att datorn är stark nog för att hålla uppe skärmens vikt, eftersom datorn annars kan bli skadad.

## ÖVRIGT

### ERGONOMISKA REKOMMENDATIONER

Använd inte skärmen i ett mörkt rum eller när den står mot en ljus bakgrund, eftersom det kan trötta ut ögonen. För optimal komfort bör skärmen placeras precis nedanför ögonnivå och 40–60 cm (16–24 tum) bort från ögonen. Om du använder skärmen en längre tid rekommenderas en tiominutersrast en gång i timmen, eftersom ögonen kan ta skada av att man kontinuerligt tittar på skärmen en längre period.

## SÄRSKILDA ANMÄRKNINGAR OM LCD-SKÄRMAR

- Följande symptom är normala för LCD-skärmar och behöver inte betyda att något är fel.

### ANMÄRKNING

- När du sätter igång LCD-skärmen första gången kanske bilden inte är i rätt storlek beroende på vilken typ av dator som används. Justera i så fall bildpositionen så att den blir rätt.
- Beroende på vilket skrivbordsmönster som används kan det hända att skärmens ljusstyrka är något ojämn.
- På LCD-skärmar kan den föregående bilden dröja kvar efter att du har bytt bild om den tidigare bilden har använts i flera timmar. Om det händer återställs skärmen långsamt om du byter bild eller stänger av den i några timmar.

- Den här LCD-skärmen kan inte användas utomhus.
- Den här LCD-skärmen kan inte användas med skärmen riktad uppåt.
- Bildkvaliteten kan inte garanteras om du använder en kabel som är längre än den som medföljer i förpackningen. Pekfunktionen kan påverkas om USB-kabeln är längre än 3 m.

## BEKRÄFTELSE AV ANVÄNDNING

Skärmen går att använda i landskapsläge.

## BILDER SOM DRÖJER KVAR/FASTNAR

Observera att alla LCD-skärmar kan råka ut för att bilder dröjer kvar eller fastnar. Detta uppstår när rester av en bild förblir synliga på skärmen när statiska bilder visas under en längre tid. Att bilder dröjer sig kvar är inget permanent tillstånd, men man bör undvika att visa samma bild en längre tid på LCD-skärmar.

För att förhindra att en bild dröjer kvar kan du stänga av skärmen lika länge som den föregående bilden visades. Om en bild visades på skärmen i 1 timme och det finns rester kvar av den, eller en "spökbild", bör du alltså stänga av skärmen i 1 timme för att få bort bildresterna.

För alla LFD-produkter rekommenderar iiyama att rörliga bilder visas och att en rörlig skärmsläckare används regelbundet när skärmen är inaktiv. Du kan också göra det lättare att förhindra detta genom att stänga av skärmen när den inte används.

Andra sätt att minska risken för att bilder dröjer kvar är att använda skärmen med fläkten på (om möjligt), med lågt bakgrundsljus eller med låg ljusstyrka.

## FÖR LÅNGVARIG ANVÄNDNING SOM OFFENTLIG SKÄRM

### ■ Bilder som fastnar på LCD-panel

När en statisk bild visas i flera timmar kvarstår spår efter en elektrisk laddning nära elektroden inuti LCD-skärmen, vilket skapar en "spökbild". (Bild som dröjer sig kvar.)

Att en bild dröjer sig kvar är inte ett permanent tillstånd.

### ■ Rekommendationer

För att förhindra att bilder fastnar och öka skärmens livslängd rekommenderar vi följande:

1. Undvik att visa statiska bilder under långa perioder – byt statiska bilder kontinuerligt.
2. Stäng av skärmen när den inte används, antingen med fjärrkontrollen eller standby- eller schemafunktioner.
3. Leta efter "Pixel Shift" eller liknande i skärmens menyinställningar och aktivera funktionen när den är tillgänglig. Detta minskar effekten av att en bild fastnar.
4. Använd fläkt, skärmsläckare och låg ljusstyrka när skärmen monteras i miljöer med hög omgivningstemperatur eller på en instängd plats.
5. Alla skärmar bör monteras med lämplig ventilation – luftkonditionering kan behöva användas.
6. Vid långa användningstider eller höga omgivningstemperaturer rekommenderar vi starkt att fläktar används för aktiv nedkylning.

## KUNDTJÄNST

### ANMÄRKNING

- Om du måste lämna in din enhet för service och inte har kvar originalförpackningen kan du kontakta din återförsäljare eller ett av iiyamas servicecenter för att få råd eller nytt förpackningsmaterial.

## RENGÖRING

### VARNING

- Om du tappar ner några material eller vätskor, såsom vatten, i skärmen under rengöring ska du omedelbart dra ur strömkabeln och kontakta din återförsäljare eller ett av iiyamas servicecenter.

### VARNING

- Av säkerhetsskäl ska du stänga av och koppla ur skärmen innan du rengör den.

### ANMÄRKNING

- Undvik att skrapa eller gnugga skärmen med ett hårt föremål för att skydda LCD-panelen.
- Använd aldrig något av följande starka lösningsmedel. De skadar höljet och LCD-skärmen.

Thinner	Bensin	Slipmedel
Rengöringssprej	Vax	Syra eller alkaliskt lösningsmedel

- Om du vidrör höljet med en gummi- eller plastprodukt under en längre period kan höljet skadas eller färgen flagna.

## HÖLJE

Du kan ta bort fläckar med en trasa som fuktats lätt med ett mildt rengöringsmedel. Torka sedan av höljet med en torr, mjuk trasa.

## LCD

Regelbunden rengöring med en torr, mjuk trasa rekommenderas.

## SKÄRM

Använd inte hushållspapper eller liknande, eftersom det skadar LCD-skärmen.



# INNAN DU ANVÄNDER SKÄRMEN

## EGENSKAPER

- ◆ Stöder upplösningar till och med 5120 × 2160
- ◆ Hög kontrast 4000:1 (typisk: utan glas) / Ljusstyrka 450 cd/m<sup>2</sup> (typisk: utan glas)
- ◆ Digital teckenutjämning
- ◆ Automatisk inställning
- ◆ USB Type-C / RJ45-kontakter
- ◆ Strömförsörjning via USB stöder upp till 100 W
- ◆ 2×16 W stereohögtalare + 16 W subwoofer (typiskt)
- ◆ Uppfyller monteringsstandarden VESA (1000 mm×400 mm)
- ◆ Glas med AG-beläggning

## KONTROLL AV FÖRPACKNINGENS INNEHÅLL

Följande tillbehör medföljer i förpackningen. Kontrollera att de finns med tillsammans med skärmen. Kontakta din lokala iiyama-återförsäljare eller ditt regionala iiyama-kontor om något saknas eller är trasigt.

- |   |  |                                 |
|---|--|---------------------------------|
| ■ Strömkabel*                           | ■ HDMI-kabel                             | ■ USB-kabel för pekfunktion     |
| ■ Fjärrkontroll                         | ■ Batteri (2 stk.)                       | ■ Pekpenna (två toppar: 4 stk.) |
| ■ Buntband (för kabelhantering, 6 stk.) | ■ Monteringsfäste för webbkamera (1 set) |                                 |
| ■ Wall mount kit (1 set)                | ■ Säkerhetsguide                         | ■ Snabbstartsguide              |

### VARNING

\* Den medföljande strömkabelns märkspänning i områden med 120 V är 10 A/125 V. Om du använder en strömförsörjning med högre märkspänning måste en strömkabel med en märkspänning på 10 A/250 V användas. Observera att ingen garanti gäller för några problem eller skador som orsakas av en strömkabel som inte levererats av iiyama.

En godkänd strömkabel på minst H05VVF, 3G, 0,75 mm<sup>2</sup> måste användas.

## PACKA UPP

### VARNING

För att flytta monitorn krävs minst fyra personer, och en vagn kan användas för att flytta monitorn. Om inte kan den falla och orsaka allvarlig skada.

## SÄRSKILDA ANMÄRKNINGAR OM PEKSKÄRMEN

### VARNING

Permanent skador kan uppstå om vassa föremål, spetsiga föremål eller metallföremål används för att aktivera pekskärmen.

Detta kan upphäva garantin.

Vi rekommenderar att du använder en styluspenna i plast (med en spets på minst  $\varnothing$  3 mm) eller ditt finger.

## MONTERING

### VARNING

- Följ instruktionerna för den typ av montering du har valt. All service måste utföras av utbildad personal.
- Det krävs minst två personer för att flytta skärmen.
- Före monteringen måste du se till att väggen är stark nog för att hålla uppe skärmens och monteringsfästets vikt.

SVENSKA

### [VÄGGMONTERING]

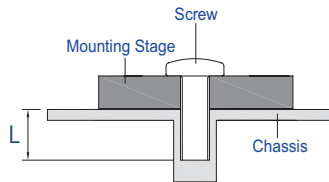

### VARNING

När du monterar på en vägg måste du ta med monteringsplatsens tjocklek i beräkningen. Dra åt M8-skruvarna (4 stycken) med en längd ("L") på 25 mm för att sätta fast skärmen. Om du använder en längre skruv kan elstötar eller skador uppstå eftersom skruven kan komma i kontakt med de elektriska delarna inuti skärmen.

## [MONTERINGSANMÄRKNING]

Pekutrustningen på den här skärmen är en optisk enhet som använder en infraröd ljuskälla och känsliga sensorer för att känna av beröring.

Observera att omgivande ljus som innehåller mycket infrarött ljus kan påverka pekskärmens funktion och prestanda.

Montera noggrant enligt följande för att garantera en bra prestanda.

Undvik platser med intensivt ljus/avspeglat ljus/strålkastare/omfattande ljus/direkt solljus/indirekt solljus från fönster och/eller glasdörr. Montera inte pekskärmen direkt under en ljuskälla.

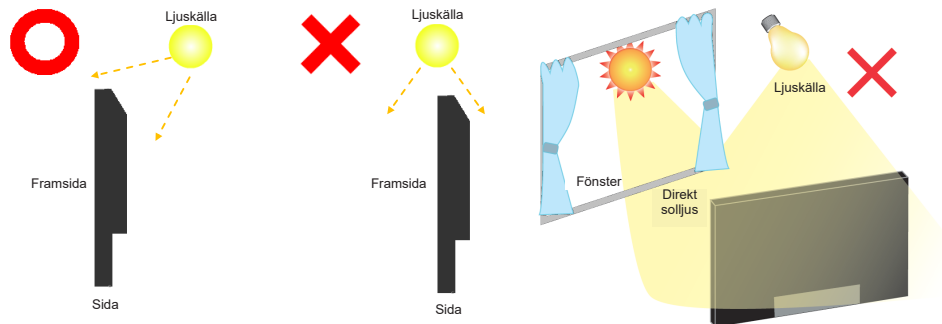

## [ROTERA SKÄRMEN]

Skärmen går att använda i landskapsläge.

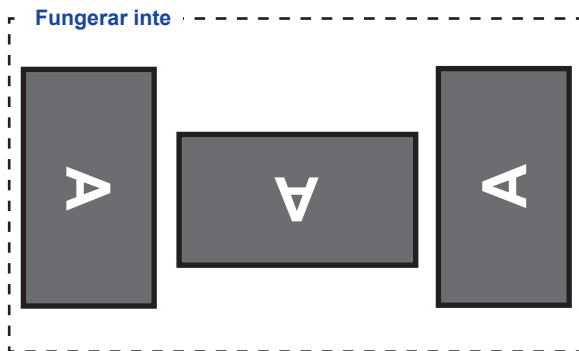
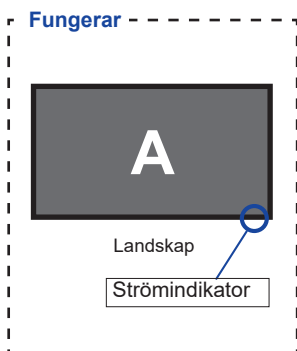

## KONTROLLER OCH KONTAKTER : SKÄRM

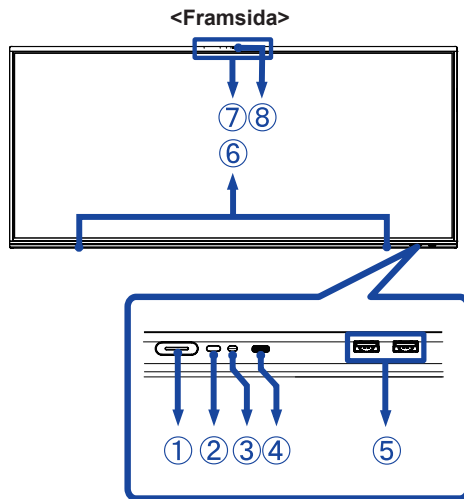

①	Strömknapp		<b>Slå av</b> Håll inne strömknappen på framsidan i 3–5 sekunder.
	Strömindikator	Vit	Normal drift
		Röd	<b>Standby-läge</b> När strömindikatorn lyser rött är skärmen i strömsparläge. Tryck på strömknappen på framsidan eller fjärrkontrollen för att slå på skärmen igen.
		Rött och vitt som blinkar långsamt	Skärmen är avstängd. Tryck på skärmen eller valfri knapp på fjärrkontrollen för att slå på skärmen igen.
	Rött och vitt som blinkar snabbt	Standby-läget aktiveras, eller så uppdateras systemet.	
②	Fjärrsensor		
③	Ljussensor		
④	Type-C1 IN <sup>*1</sup> (5V, 3A)	USB-C 3.2	USB-C-kontakt
⑤	USB3.0 <sup>*1</sup> (5V, 900mA)	USB 3.0	USB-kontakt
⑥	Högtalare		
⑦	Mikrofonplats <sup>*2</sup>		
⑧	Mikrofonindikator	Vit	Mikrofonen används.

<sup>\*1</sup> USB3.2 Gen 1(5Gbps)

<sup>\*2</sup> När du har anslutit en laptop till skärmen med Touch-kabel eller USB-C-kabel kan du se "Mikrofon (inbyggd ljud)" listat bland enheterna.

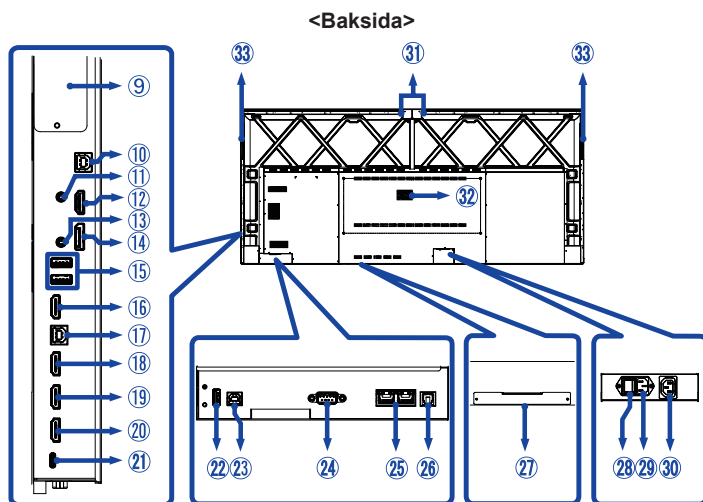

⑨	Plats för PC-modul (DP 80PIN channel only)		
⑩ ⑰ ⑳	TOUCH1 (för HDMI1/DisplayPort) TOUCH2 (för HDMI2/HDMI3) TOUCH3 (för HDMI4)	USB 2.0	Rör vid USB-kontakt
⑪	LJUDINGÅNG	ø 3,5 mm minijack	Ljudkontakt
⑫ ⑬ ⑭	HDMI1 IN (5K support) HDMI2 IN HDMI3 IN	HDMI	HDMI-kontakt
⑮	LJUDUTGÅNG	ø 3,5 mm minijack	Kontakt till hörlurar
⑯	DisplayPort IN (5K support)	DisplayPort	DisplayPort-kontakt
⑰	USB3.0 (5V, 900mA) *1	USB 3.0	USB-kontakt
⑱	HDMI OUT	HDMI	HDMI-kontakt
㉑	Type-C2 IN (100W, 5V, 3A / 9V, 3A / 15V, 3A / 20V, 3.25A / 20V, 5A) *1	USB-C 3.2	USB-C-kontakt
㉒	USB 2.0 (för uppdatering av programvara)	USB 2.0	USB-kontakt
㉔	RS232C	RS232C 9 stift	RS232C-kontakt
㉕	LAN (In/Out auto switching)	RJ45	RJ45-kontakt
㉖	S/PDIF-UTGÅNG	S/PDIF	S/PDIF-kontakt
㉗	Lucka för WIFI/BT-modul (OWM002)		
㉘	AC-KNAPP   (PÅ) / ○ (AV)	HUVUDSTRÖM	Huvudströmbrytare
㉙	AC IN	AC-INGÅNG	AC-kontakt ( ~ : Växelström) (AC IN)
㉚	AC OUT (250W maximum)	AC-UTTAG	AC-kontakt (AC OUT)
㉛	USB3.0 (5V, 900mA) *1	USB 3.0	USB-kontakt
㉜	Subwoofer		
㉝	Handtag		

# FJÄRRKONTROLLENS FUNKTIONER

SVENSKA

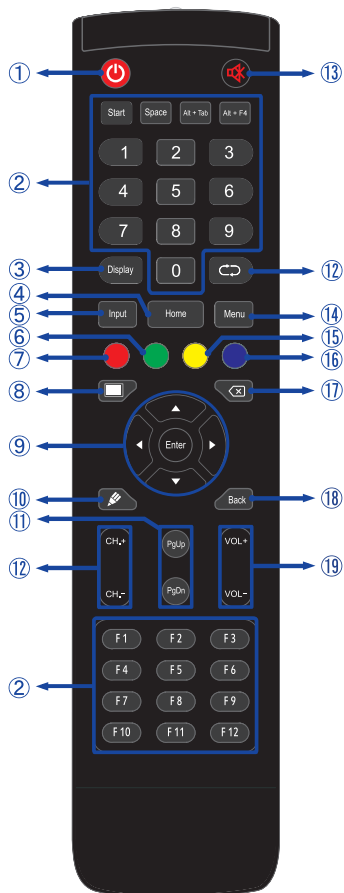

①		Slå PÅ och stäng AV skärmen.
②	Number (1-9) / Other / Function (F1-F12)	Med iiWare: nummerinmatning 0–9 Med Windows: nummerinmatning 0–9, Start/mellanslag/ALT+Tab/ALT+F4/ F1-12 för tangentbordsfunktion
③	Display	Ange information om källa och upplösning.
④	Home	Huvudskärmens knapp med Android-system.
⑤	Input	Välj källa.
⑥	Grön	Lås och lås upp knappar.
⑦	Röd	Lås och lås upp knappar och pekfunktion.
⑧	Screen Off	Slå på och stäng av bakgrundsbelysningen.
⑨		Gå igenom undermenyer och inställningar. ▲: Upp ▼: Ned ◀: Vänster ▶: Höger
	Enter	Bekräfta ditt val eller spara ändringar.
⑩		Genväg till programvara för textbehandling.
⑪	PgUp / PgDn	När du väljer fil: Första/Sista Med webbläsare: Bläddra upp/ Bläddra ner
⑫		Ej tillgängligt på den här modellen.
⑬		Slå på eller stäng av ljudlöst läge när menyn inte visas.
⑭	MENU	Visa menyn "Skärminställning" när Android-systemet inte visas.
⑮	Gul	Lås och lås upp pekfunktion.
⑯	Blå	Frys bilden.
⑰		Gå tillbaka
⑱	Back	Återgå till en föregående meny eller stäng skärmmenyn.
	VOL+ / VOL-	VOL+: Höj volymen. VOL-: Sänk volymen.

## FÖRBERED FJÄRRKONTROLLEN

Sätt i två torra batterier för att använda fjärrkontrollen.

### VARNING

- Använd inga andra batterier än de som anges i den här manualen för fjärrkontrollen.
- Sätt inte i gamla och nya batterier tillsammans i fjärrkontrollen.
- Se till att polerna matchar "+" och "-" i batterifacket.
- Ta omedelbart ut döda batterier för att förhindra att de läcker vätska i batterifacket.
- Batterier som har exploderat eller elektrolyterna från de batterierna kan orsaka fläckar, eldsvådor eller skador.

- ① Öppna batterifacket på baksidan av fjärrkontrollen.

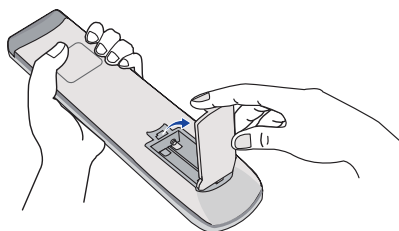

- ② Sätt i två AAA-batterier i rätt riktning i enlighet med deras plus- och minuspoler (anges på fjärrkontrollen).

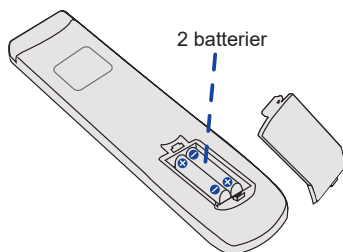

- ③ När du har satt i batteriet stänger du batterifacket och ser till att clipsen är ordentligt låsta.

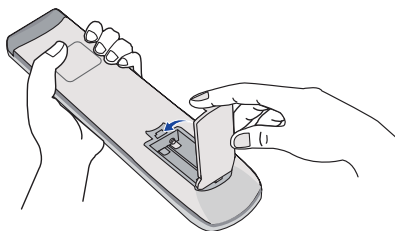



**ANMÄRKNING**

- Läs instruktionerna ovan när du tar ut batterierna.
- Sätt i nya batterier när fjärrkontrollen inte är i närheten av skärmen. Använd torra AAA-batterier. Explosionsrisk föreligger om fel sorts batteri sätts i.
- Använd fjärrkontrollen genom att rikta den mot skärmens fjärrsensor.
- Fjärrkontroller från andra tillverkare fungerar inte med den här skärmen. Använd ENDAST fjärrkontrollen som medföljer.
- Använda batterier måste kasseras i enlighet med lokala regleringar. (Förslag: följ kommunföreskrifterna när du ska slänga använda batterier)
- Batterier får inte utsättas för stark värme, såsom solsken, eld eller liknande.
- Ta ut batterierna om du inte tänker använda fjärrkontrollen under en längre period.

## GRUNDLÄGGANDE ANVÄNDNING

### ■ Slå PÅ skärmen

Skärmen sätts igång och strömindikatorn lyser vitt när du trycker på STRÖMKNAPPEN på skärmen eller fjärrkontrollen. Skärmen stängs av och strömindikatorn blir röd när du trycker på STRÖMKNAPPEN på skärmen eller fjärrkontrollen. Tryck en gång till för att sätta igång skärmen.

### ANMÄRKNING

Skärmen förbrukar en liten mängd el även om du använder den i standby-läge eller stänger AV strömbrytaren. Undvik onödig elförbrukning genom att stänga AV med strömknappen eller dra ut strömkabeln ur vägguttaget över natten eller när skärmen inte används.

[Skärm]

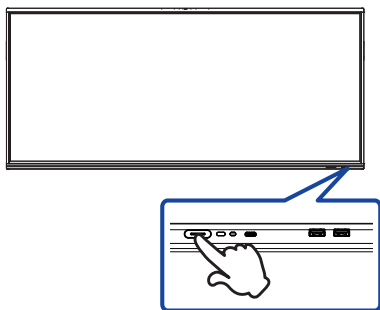

[Fjärrkontroll]



### ■ Visa justeringsmenyn

Menysidan dyker upp på skärmen när du trycker på meny-knappen på fjärrkontrollen. Menysidan försvinner när du trycker på bakåt-knappen på fjärrkontrollen.

[Fjärrkontroll]



### ■ Flytta markören vertikalt

Välj justering genom att trycka på knappen ▲ / ▼ på fjärrkontrollen när menysidan visas på skärmen.

[Fjärrkontroll]



### ■ Flytta markören horisontellt

Välj meny eller inställning, eller utför justeringen, genom att trycka på knappen ◀ / ▶ på fjärrkontrollen när menysidan visas på skärmen.

[Fjärrkontroll]



## ■ Justera ljudvolymen

Tryck på knappen VOL- / VOL+ på fjärrkontrollen för att ändra volymen när menysidan inte visas på skärmen.

[Fjärrkontroll]



## ■ Byt ingångssignal

Ingångsmenyn dyker upp på skärmen när du trycker på Input-knappen på fjärrkontrollen.

[Fjärrkontroll]



## ANSLUT SKÄRMEN

- ① Anslut datorn till skärmen med signalkabeln.
- ② Anslut datorn till skärmen med USB-kabeln för pekfunktion.
- ③ Anslut datorn till skärmen med USB Type-C-kabeln när du visar bilder på skärmen genom USB Type-C-kontakten eller när du använder skärmens funktion för USB-hubb.\*
- ④ Anslut först strömkabeln till skärmen och sedan till strömkällan.
- ⑤ Slå på skärmen (huvudströmbrytare och strömknapp) och datorn.

- \* ● När du laddar en ansluten enhet med USB Type-C-kontakt ska du kontrollera att enheten är utrustad med en USB Type-C-kontakt som stöder laddning via USB PD (Power Delivery).
- Den anslutna enheten kan laddas med USB Type-C-kontakt även när skärmen är i standby-läge.
- Strömförsörjningen via USB är upp till 100 W. Om den anslutna enheten behöver mer än 100 W för att fungera eller starta (när batteriet är slut) ska du använda strömadaptern som medföljde den enheten.
- Om du använder en USB Type-C-kabel som köpts separat ska du kontrollera att kabeln är certifierad av USB-IF och har alla funktioner för strömtillförsel och överföring av bild, ljud och data.
- USB C till A-kabel medföljer inte i förpackningen. Om du använder en USB C till A-kabel kan du bara föra över data.
- På grund av skillnader i användningsmiljöer kan kompatibilitet med alla anslutna enheter inte garanteras.

## ANMÄRKNING

- Se till att byggnadens elinstallation har en strömbrytare på 120/240 V, 20 A (max).
- Olika signalkablar kan användas för att ansluta datorn till skärmen beroende på vilken typ av dator som används. En felaktig anslutning kan orsaka allvarliga skador på både skärmen och datorn. Kabeln som följer med skärmen är avsedd för en standardkontakt. Kontakta din lokala iiyama-återförsäljare eller ditt regionala iiyama-kontor om en särskild kabel behövs.
- Var noga med att dra åt fingerskruvarna i varje ände av signalkabeln.
- Pekfunktionen går att använda ungefär 5 sekunder efter att USB-kabeln ansluts och kan användas med penna, finger eller andra pekare.
- Klass I Typ A-utrustning måste säkras med en jordad anslutning.
- Det bör finnas ett eluttag som är lätt att komma åt i närheten av utrustningen.
- För hårt ljudtryck från hörlurar/öronsnäckor kan orsaka hörselskador/sämre hörsel.

# [Exempel på anslutning]

<Baksida>

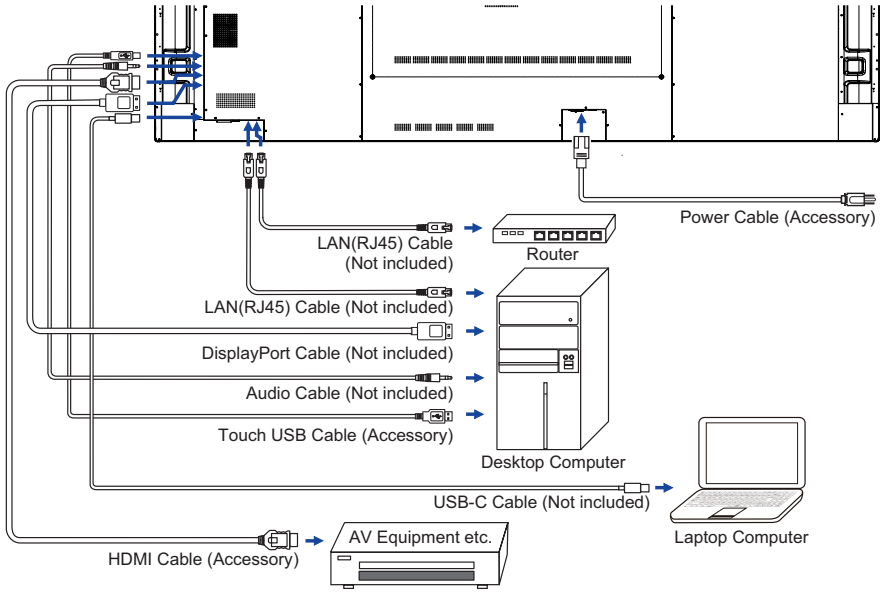

## [Exempel på anslutning med extern enhet]

### VARNING

Stäng av och koppla ur skärmen och tillbehören före anslutning för att undvika elstötar och skador.

### ANMÄRKNING

- Läs även tillbehörens användarmanualer.
- Se till att du har de kablar som behövs.

SVENSKA

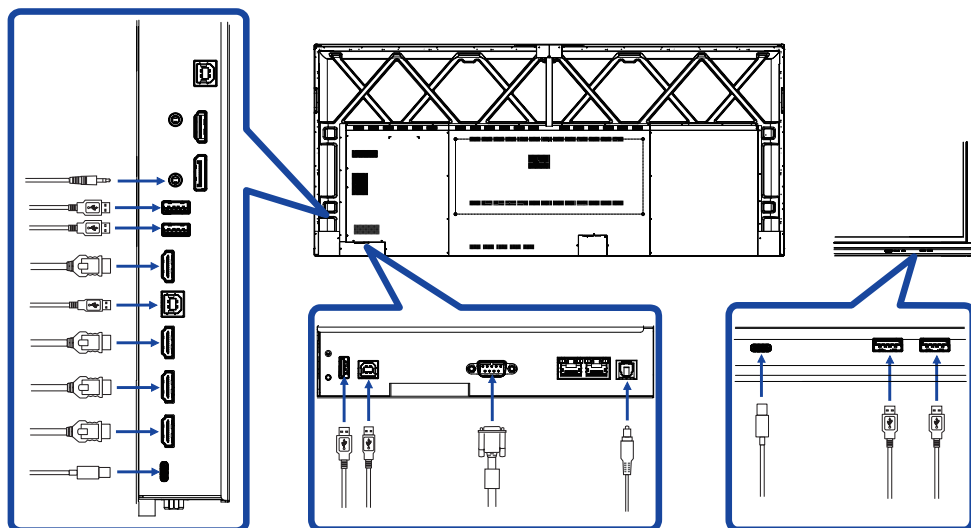

## DATORINSTÄLLNING

### ■ Signaltiming

Byt till den önskade signaltimingen som listas på sida 49: UNDERSTÖDD TIMING.

### ■ Så här slår du PÅ strömknappen

Slå först PÅ skärmen och sedan datorn.

### ■ MULTI-TOUCH:

Den här skärmen uppfyller DDC2B i VESA-standarden. (Stöder plug and play)

MULTI-TOUCH-funktionen används på Windows 7/8/8.1/10/11 genom att skärmen ansluts till en dator som stöder DDC2B med den medföljande USB-kabeln.

### ■ OPERATIVSYSTEM som stöder pekfunktion:

Microsoft Windows 2000 (64-bit och 32-bit)

Microsoft Windows XP (64-bit och 32-bit)

Microsoft Windows Vista (64-bit och 32-bit)

Microsoft Windows 7 (64-bit och 32-bit)

Microsoft Windows 8/8.1/10/11 (64-bit och 32-bit)

Mac OS X V13.1 och högre HID endast för enkel beröring

Linux 3.0 och högre behöver en programfix för multi-touch

3.5 och högre HID för multi-touch

Inget stöd för tidigare versioner av Windows.

	Fönster 7*5, 8/8.1*6, 10*6,7,8, 11*6,7,8	Windows7*4	Vista	XP	2000	Mac OSX	Linux
Standardmus*1	○	○	○	○	○	○	○
Beröring som digitaliserar*2	○	○	○	×	×	×	×
Windows-gester*3	○	×	×	×	×	×	×

\*1 Standardmus (klicka, dra, dubbelklicka och högerklicka)

\*2 Beröring som digitaliserar (klicka, dra, välj, dubbelklicka, högerklicka, knapp och visuell feedback)

\*3 Digitaliserare med Windows 7/8/8.1/10-gester för multi-touch

\*4 Windows 7 – Starter- och Home Basic-version

\*5 Windows 7 – Home Premium-, Professional-, Enterprise- och Ultimate-versioner

\*6 Windows 8/8.1/10/11 behöver ha en version som inte är OEM för att stödja multi-touch

\*7 Windows 10/11 – Home, Pro, Enterprise, Education, IoT Core

Stöds inte av Mobile och Mobile Enterprise.

\*8 Windows 10/11 – Pekfunktionen stöder inte "pekplattegester". Pekplattegester är för pekplatta på Notebook.





# ANVÄND SKÄRMEN





För att få bästa möjliga bild är din LCD-skärm från iiyama fabriksinställd med UNDERSTÖDD TIMING enligt vad som visas på sida 49. Du kan också justera bilden genom att använda knapparna på det sätt som visas nedan.



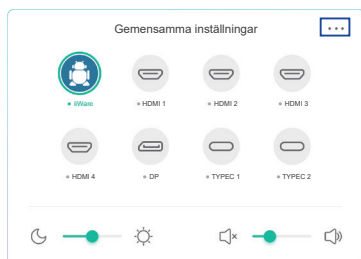

- 1 **Utgå från mittenpositionen längst ner på skärmen och använd pekpenan för att dra mot skärmens mitt och öppna källmenyn enligt nedan. Eller tryck på Input-knappen på fjärrkontrollen. Klicka på ikonen  längst upp till höger på skärmen.**



- 2 **Öppna skärmmenyn. "Gemensamma inställningar" visas. Tryck sedan på menyknappen på fjärrkontrollen eller klicka på  i menyn "Gemensamma inställningar" med pekpenan. Det finns fler objekt på menyn som kan ändras med knapparna  /  / / på fjärrkontrollen eller med pekpenan.**



- 3 **Välj det menyobjekt du vill justera. Använd knapparna  /  på fjärrkontrollen eller pekpenan för att markera objektet du vill justera. Tryck sedan på Enter-knappen på fjärrkontrollen.**
- 4 **Använd knapparna  /  på fjärrkontrollen eller pekpenan för att ändra inställningen.**
- 5 **Tryck på bakåt-knappen på fjärrkontrollen eller klicka på ett tomt område utanför menyn med pekpenan för att lämna menyn.**

Om du exempelvis vill få rätt ljusstyrka väljer du menyikonen "Bildskärmsinställningar". Välj "Ljusstyrka" genom att använda knapparna  /  på fjärrkontrollen eller pekpenan. Använd knapparna  /  på fjärrkontrollen eller pekpenan för att ändra ljusstyrka. Bildens ljusstyrka på skärmen bör ändras medan du gör detta.

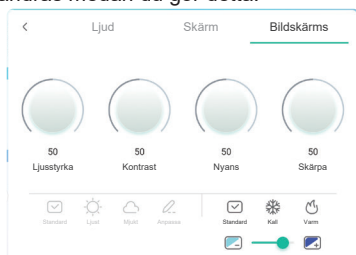

Tryck på bakåt-knappen på fjärrkontrollen eller klicka på ett tomt område utanför menyn med pekpenan. Menyn stängs och alla ändringar sparas i minnet.

**ANMÄRKNING**

- Bakåt-knappen på fjärrkontrollen kan användas för att återgå till föregående menyobjekt.
- Alla ändringar sparas automatiskt i minnet när skärmmenyn stängs. Stäng inte av strömmen medan du använder menyn.
- Justeringar av bildposition och fas sparas för varje signaltiming. Alla andra justeringar förutom de här har bara en inställning som gäller för all signaltiming.

**Direct** \* Endast tillgängligt med fjärrkontroll.

- **Frys-funktion:**  
Tryck på den blåa knappen när menyn inte visas.  
Upprepa för att aktivera/inaktivera funktionen.
- **Bakgrundsbelysning:**  
Tryck på knappen som stänger av skärmen när menyn inte visas.  
Upprepa för att slå på/stänga av funktionen.
- **Ingångsfunktion:**  
Tryck på Input-knappen när menyn inte visas.
- **Volymfunktion:**  
Tryck på knapparna VOL+/VOL- när menyn inte visas.
- **Tyst läge:**  
Tryck på knappen  när menyn inte visas.  
Upprepa för att slå på/stänga av funktionen.
- **Kioskläge:**  
Inaktivera pekfunktioner, knappar, meny osv.  
Stäng av "iiWare Enable" i felsökningsmenyn (Input + 2580)

**[LÅST LÄGE]** \* Endast tillgängligt med fjärrkontroll.







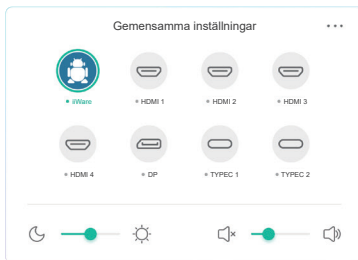

- **Strömknapp på framsidan:**  
Tryck på den gröna knappen när menyn inte visas för att låsa/låsa upp strömknappen på framsidan.
- **Pekfunktion:**  
Tryck på den gula knappen när menyn inte visas för att låsa/låsa upp pekfunktionen.
- **Strömknapp på framsidan och pekfunktion:**
  - Tryck på den röda knappen när menyn inte visas för att låsa/låsa upp strömknappen på framsidan och pekfunktionen.

## JUSTERINGSMENYN INNEHÅLL

Du kan också gå in på menyn genom att klicka på  på skrivbordet eller  i navigeringsfältet.

### Gemensamma inställningar Common settings



Typ av justering	Problem/Alternativ	Knapp att trycka på
Ingång *1 Input <b>Direct</b>	iiWare	Välj iiWare-ingången.
	HDMI1	Välj HDMI1-ingången.
	HDMI2	Välj HDMI2-ingången.
	HDMI3	Välj HDMI3-ingången.
	HDMI4	Välj HDMI4-ingången.
	DP	Välj DisplayPort-ingången.
	Type-C1	Välj Type-C1-ingången.
	Type-C2	Välj Type-C2-ingången.
	PC *2	Välj PC-ingången.
Volym Volume <b>Direct</b>	För mjuk För hög	   
Bakgrundsbelysning Backlight <b>Direct</b>	Bakgrundsbelysningens ljusstyrka minskar.	   

\*1 Det kan ta några sekunder att byta signalingång.

\*2 Endast tillgängligt med PC ansluten.

## Ljudinställningar Audio settings

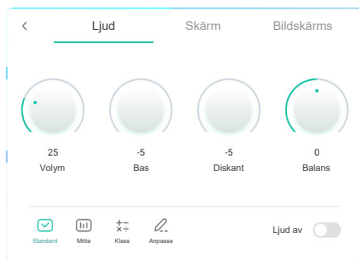

Typ av justering	Problem/Alternativ	Knapp att trycka på
Volym Volume <b>Direct</b>	För mjuk För hög	
Bas Bass	För svag För skarp	
Diskant Treble	För svag För skarp	
Balans Balance	Den vänstra högtalaren låter mer Den högra högtalaren låter mer	
Ljudläge Sound Mode	Standard	Standard
	Möte	Ljudkvalitet som passar en konferens.
	Klass	Ljudkvalitet som passar ett klassrum.
	Anpassa	Anpassad ljudkvalitet.
Ljud av Mute <b>Direct</b>	<input type="radio"/>	Återställ ljudvolymen till föregående nivå.
		Stäng av ljudet.





## Skärminställningar Screen settings

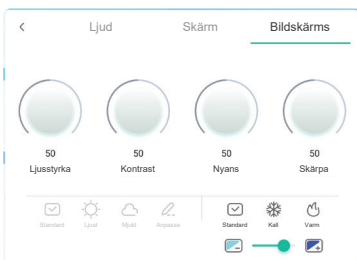

Typ av justering	Problem/Alternativ	
Pixel-förskjutning Pixel Shift	<input type="radio"/>	Skärmbilden flyttar sig något varannan minut.
		Pixel-förskjutning är avstängd.
Ögonvård Eye Care	<input type="radio"/>	Blått ljus är reducerat.
		Ögonvård är avstängd.
Automatiskt ljus Auto Light	<input type="radio"/>	Bildens ljusstyrka kan justeras automatiskt beroende på den omgivande belysningen.
		Automatiskt ljus är avstängt.
ECO ECO	<input type="radio"/>	Bakgrundsbelysningens ljusstyrka minskar.
		ECO är avstängt.
ECR ECR	<input type="radio"/>	Förbättrat kontrastförhållande
		ECR är avstängt.
Automatisk färgtemperatur Auto Color Temperature	<input type="radio"/>	Bilden kan automatiskt justera färgtonerna för att matcha omgivande ljusförhållanden.
		Automatisk färgtemperatur är avstängd.

## Bildskärmsinställningar Display settings



Typ av justering	Problem/Alternativ		Knapp att trycka på
Ljusstyrka* <sup>1</sup> Brightness	För mörk För ljus		 
Kontrast Contrast	För blek För skarp		 
Nyans Hue	Ej tillgängligt för den här modellen.		
Skärpa Sharpness	Ej tillgängligt för den här modellen.		
Bildskärmsläge* <sup>2</sup> Display Mode	Standard	För allmän Windows-miljö och skärmens standardinställning.	
	Ljust	Ökad ljusstyrka och levande färger.	
	Mjukt	Minskad ljusstyrka och mjuka färger.	
	Anpassa	Visar en bild på skärmen som justerats via bildinställningar.	
Färgtemperatur Color Temp	Standard	Normal färg	
	Kall	Sval färg	
	Varm	Varm färg	
	Reducering av blått ljus	Blått ljus är reducerat. (Anpassat)	

\*<sup>1</sup> Justera ljusstyrkan om du använder skärmen i ett mörkt rum och tycker att den är för ljus.

\*<sup>2</sup> Bildskärmsläge inaktiveras vid iiWare-ingång.

**[Felsökningsmeny]** \* Endast tillgängligt med fjärrkontroll. Input + 2580

- **Initial Touch Panel**

Standardinställningarna återställs.

- **Unknown sources: På/av**

Aktiverar/inaktiverar okända källor.

- **iiWare Enable: På/av**

Aktiverar/inaktiverar kioskläge

- **HDMI OUT Enable: På/av**

Aktiverar/inaktiverar HDMI UT-funktionen.



- **HDMI IN OUT Enable: På/av**

Aktiverar/inaktiverar "HDMI OUT Enable" när ingångskällan är HDMI.

- **Exit**

## [Applikation]

### ■ Inställningar

Klicka på  i navigeringsfältet med pekpennan. Klicka sedan på  med pekpennan.

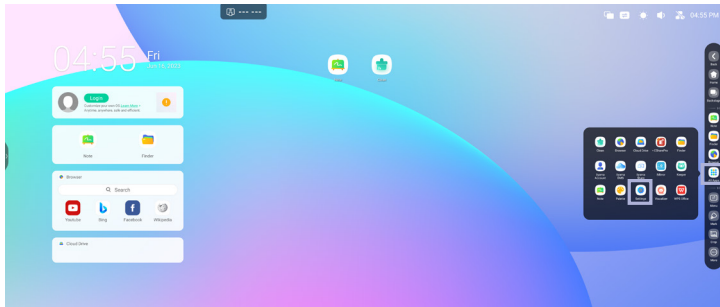

### ■ Statusfält



: Klicka för att visa de gemensamma inställningarna.



: Klicka för att visa ljusstyrkan.



: Klicka för att visa volymen.



: Klicka för att visa Ethernet-inställningarna.



: Visas när ett USB-minne är anslutet. Klicka för att få åtkomst till ditt USB-minne i applikationen Finder.



: Klicka för att visa hotspot-inställningarna.



: Visas när en WIFI-modul sitter i. Klicka för att visa WIFI-inställningarna.

04:55 (Klocka): Klicka på klockan för att visa inställningarna för datum och tid.



xxxxxx :

När du ansluter en LAN- eller WIFI-modul visas lösenordet för en Notebook eller smartphone osv. som ska ansluta till iiyama Share på skärmen. (Automatiskt genererat)



# [ Inställningar ]

Typ av justering	Problem/Alternativ		
Trådlöst och nätverk Wireless & Network	WiFi* <sup>1,2</sup>	Ställ in WiFi-funktionen på På/Av och parkoppling med WiFi-enhet.	
	Ethernet	Ställ in det trådbundna nätverket. Ethernet: På/Av, Tildela IP-adress automatiskt: På/Av, IP-adress, standardgateway, nätmask, DNS, proxy	
	Hotspot* <sup>1,2</sup>	Ställ in hotspot-funktionen. Hotspot: På/Av, hotspotnamn, lösenord	
	Bluetooth* <sup>1</sup>	Ställ in Bluetooth-funktionen på På/Av och parkoppling med Bluetooth-enhet.	
	VPN	Ställ in VPN.	
	Dela nätverk	Dela nätverk med ansluten enhet via USB-kabel för pekfunktion.	
	Värddamn	Ställ in värddamn.	
Personligt Personal	Skrivbordsunderlägg	Ställ in skrivbordsunderlägget. (Stillbilder, dynamiskt) Logotyp för skrivbordsunderlägg: Av/på	
	Skärmläckare	Ställ in hur länge skärmläckaren ska vara på. (Aldrig / 15 min / 30 min / 60 min / 90 min) Klocka / Färger / Landskap	
	Svep upp alternativ längst ner	Svep för att visa alternativen längst ner. (Nedre sidofält / Källmeny)	
	Inställningar av systemrad	Ställ in genvägsmenyn. Finns på alla kanaler / Finns på iWare / Finns på alla kanaler utom PC / Inaktivera på alla kanaler	
	Gester	Anpassa inställningarna för att aktivera touch-gesterfunktionen. Fem fingrar glider åt vänster / Fem fingrar glider åt höger / Fem fingrar glider uppåt / Fem fingrar glider nedåt / Fem fingrar dras ihop / Fem fingrar sprids	
	Flerfönsterläge	Ställ in flerfönsterläget på På/Av.	
	Fönsterkontrollfält* <sup>3</sup>	Ställ in positionen på fönsterkontrollfältet. (Längst upp / Vänster sida / Höger sida)	
	Visa tips för flera fönster* <sup>3</sup>	Inaktivera/Aktivera tips för flera fönster.	
Ingång och utgång Input & Output	Ljud	Tryckljud: Av/på Inställningar för ljudutgång: Högtalare / Hörlurar / Linjeutgång	
	Inmatningsinställningar	Inställningar för inmatningsnamn	Byte av inmatningsalias: Av/på Ändra inmatningsnamnet till smeknamn.
	Skärminställningar för extern källa	HDMI UT-format: 3840 × 2160_60Hz / 1080P_60Hz / 480P_60Hz / AUTO OPS Output-format: Auto / MIPI(5120x2160) / HDMI	
Applikation Application	Applikationshantering Visa system, återställ appinställningar		
System System	Allmänt	Datum och tid	Ställ in datum och tid. Använd 24-timmarsformat, automatisk tid och datum, datumformat, tidszon

Typ av justering	Problem/Alternativ		
	Allmänt	Språk och tangentbord	Ställ in språk, tangentbord och inmatningsmetod. Språk: Catala / Čeština / Dansk / Deutsch / English / Español / Français / Magyar / Italiano / Lietuvių / Latviešu / Norsk Bokmål / Nederlands / Polski / Русский / Svenska / Українська
	Allmänt	Region	Regioninställningen ser till att din router bara låter dig använda WIFI-kanalerna som är giltiga på din plats.
		Lagring	För att visa det interna systemet och USB-disken.
		Systemuppdatering	Kontrollera och uppdatera till den fasta programvarans senaste version.
	Bildskärm	Ögonskyddsläge	Aktivera/Inaktivera ögonskyddsläge.
		Automatisk bakgrundsbelysning	Bakgrundsbelysningens ljusstyrka minskar automatiskt.
		Pixel-förskjutning	Ställ in Pixel-förskjutningens intervall.
	Systemverktyg	Inställningar för låslösenord	Ställ in lösenordet. (4 siffror)
		Lösenord för offentlig låsskärm	Ställ in lösenord, ändra lösenord
		E-post	Ställ in e-postadressen. E-postinställningar, logga ut e-postkonto
System System	Start och avstängning	Startkanal	Startkanal   Senast nedstängda kanal / iiWare / HDMI1 / HDMI2 / HDMI3 / HDMI4 / DP / TYPEC 1 / TYPEC 2 / PC**4
			Standby efter start (svart skärm): Stäng av bakgrundsbelysningen.
			<b>ANMÄRKNING</b> Tryck på avstängningsknappen på fjärrkontrollen eller tryck på skärmen för att återgå till skärmen.
		Startlogotyp	iiyama-logotypen visas när skärmen sätts igång.
		Energisparande	Aktivera energisparande: Av/på Automatisk skärmavstängning: Aktivera funktionen för automatisk skärmavstängning. (Aldrig / 15 min / 30 min / 60 min / 90 min / 120 min)
Automatisk avstängning: Aktivera funktionen för automatisk avstängning. (Aldrig / 30 min / 60 min / 90 min / 120 min / 240 min) <b>ANMÄRKNING</b> Funktionen för automatisk avstängning är aktiverad som standard. Skärmen stängs av automatiskt 4 timmar efter att den vidrörs eller en tangent trycks in. Inaktivera funktionen för automatisk avstängning när du använder skärmen kontinuerligt i mer än 4 timmar.			

Typ av justering	Problem/Alternativ			
System System	Start och avstängning	Timerströmbrytare	Påminnelse om avstängning: Av/på	
			Lägg till startprocess	Välj tidpunkt för båda, och välj veckodag eller varje dag eller varje arbetsdag.
			Lägg till avstängningsprocess	
	Förbättring	Uppgiftsinställningar	Uppgiftslagring (betrodna uppgifter, användaruppgifter, installera från lagring, rensa uppgifter), säkerhetslås (externt USB-lås, internt lagingslås, molnlagingslås, FTP-lås)	
Förbättring av användarupplevelsen		Förbättring av användarupplevelsen: Av/på		
Utskrift		Ställ in nätverks- eller WIFI-direktskrivare.		
Administratör Administrator	Ställ in administratörens lösenord (Rensa lösenord/Ändra lösenord)			
	Kontroll	Vakna på LAN	Ställ in funktionen Vakna på LAN på På/Av.	
		HDMI CEC	Ställ in HDMI CEC-funktionen på På/Av.	
		Vakna vid aktiv källa	Ställ in funktionen Vakna vid aktiv källa på På/Av.	
	Klona	USB-klon	Importera	Importera från mapp med skyltning under USB/SD. USB-lagring/SD-kort
			Exportera	Exportera till mapp med skyltning under USB/SD. USB-lagring/SD-kort
	Kioskläge	Förvalt startobjekt	Välj startobjekt (None / URL Browser / Browser / iiyama Account / iiyama Class / iiyama DMS / Cloud Drive / ESharePro / Finder /iMirror / Keeper / Note / Palette / PIP / Settings / Visualizer / WPS Office)	
		Kioskläge	Ställ in kioskläget på På/Av.	
Säkerhet	Ta automatiskt bort filer	Period för lagring (Ingen / 1 dag / 7 dagar / 30 dagar)		
	Säkerhetslås	Inaktivera/Aktivera (Inställningslås / Nätverkslås / USB-lås / Okänd källa* <sup>5</sup> )		
Om About	Huvudinfo i Om: Juridisk information / Versionsinfo / iiWare-version / Kernel-version / Versionsnummer Sök automatiskt efter .zip-uppdateringar från USB eller SD-kort. När du väljer den uppdaterade .zip-filen startas skärmen om och uppdateringen sätter igång.			

\*<sup>1</sup> WIFI, Hotspot och Bluetooth kan bara användas när en WIFI- eller PC-modul är installerad.

\*<sup>2</sup> WIFI stängs av när Ethernet slås på.

\*<sup>3</sup> Endast tillgängligt när flerfönsterläge är aktiverat. Se sida 35 för mer information.

\*<sup>4</sup> Endast tillgängligt med PC ansluten.

\*<sup>5</sup> APK från okända källor kan installeras, men installationen sker på kundens egen risk. Tillverkaren tar inget ansvar och ger ingen support för de installerade APK:erna.

Input + 2580 (Felsökningsmeny: Okända källor)

## ■ Navigationsfältet visas

Navigationsfältet kan visas antingen på skärmens vänstra eller högra sida.

 : Bakåt

 : Hem

 : I bakgrunden

Rensa allt: Ta bort alla appar som körs

### - Applikation -

Du kan anpassa upp till 7 appar från "Alla appar" till navigationsfältet. (Dra och släpp app-ikonen)

 : Note

 : Finder

 : Webbläsare

 : All Apps (Clean, Browser, iiyama Account, Cloud Drive, EShare Pro, Finder, iiyama DMS, iiyama Share, iMirror, Keeper, Note, Palette, Settings, Vivalizer, WPS Office)

### - Verktyg -

Du kan anpassa upp till 4 verktyg från "Mer" till navigationsfältet.

(Klicka på Redigera i fönstret "Mer" och håll inne ikonen. Lägg till/ta bort från navigationsfältet genom att klicka på "+" / "-" som visas på ikonen.)

 : Pekmeny

 : Markera

Penna: Kommentera

Pensel: Markör

Rensa: Rensa kommentarer, radera med gester

Spara: Spara nuvarande kommentarer på skärmen till en lagrad bild.

Finder: Genväg till Finder-mappen.

Infoga: Infoga bilden (komplett skärmbild) i Note.

Dela: Dela kommentar

Användare kan skanna QR-koden med en smartphone och ladda ner den kommenterade bilden på en smartphone.

Moln: Google Drive / One Drive

#### Spara i molnet

Användare kan spara anteckningar och kommentarer i Note direkt till en av molntjänsterna genom att klicka på ikonen Molnlagring i menyn. För att ändra hur filerna sparas i molnet kan användare välja två alternativ i översikten över molnlagring.

#### Använd standardkontot





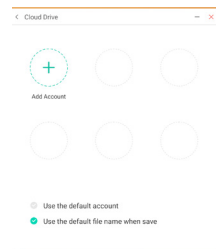

När det här alternativet är markerat sparas alla anteckningar automatiskt till standardmolnet. Användare kan inte välja molntjänst.

#### Använd standardfilnamnet när du sparar

När det här alternativet är markerat sparas alla anteckningar till det valda molnkontot med standardfilnamnet. Användare kan inte namnge eller döpa om filen.

Stäng: Avsluta



-  : iiyama Share  
iiyama Share är en programvara för interaktion mellan flera skärmar, exempelvis en smartphone och en interaktiv smartpanel. (Enheten, exempelvis en dator eller smartphone, måste vara ansluten till samma nätverk.)  
Mirroring: En applikation som visar skärmen på en enhet, exempelvis en dator eller smartphone, på bildskärmen.  
Desktop Sync: En applikation som kan styra skärmen genom att visa den på exempelvis en dator eller smartphone.  
Remote: En applikation som gör det möjligt att fjärrstyra skärmen med en smartphone. Telefonen fungerar som en mus/pekplatta för skärmen.  
Airplay/Chromecast: En enhet som inte har iiyama Share-appen installerad kan fortfarande ansluta till iiyama Share via Airplay/Chromecast. (Kompatibiliteten är inte garanterad)
-  : Miracast: En enhet som inte har iiyama Share-appen installerad kan fortfarande ansluta till iiyama Share via Miracast. (Kompatibiliteten är inte garanterad)
-  : Beskär (skärmbild)  
Fri storlek  
Full storlek  
Fönsterstorlek  
Spara: Spara i intern lagring  
Infoga: Redigera bilden i Note, skicka till Note  
Avsluta
-  : Timer (nedräkning)
-  : Tidtagarur
-  : AirClass (WIFI-samarbete)  
(Tillgängligt när WIFI-modulen OWM002/SI07 är installerad eller med en fungerande LAN-anslutning. Deltagarna måste vara uppkopplade på samma nätverk.)  
Väljare / Svarande / Utväljare / Meddelande / Manager / Avsluta
-  : Spotlight  
Inställning: Zoom / Klarhet  
Avsluta
-  : Spela in  
Skärminspelning
-  : Frys (Frys bilden)  
Zoom +  
Zoom -  
Helskärm  
Stäng: Avsluta
-  : PC (Välj PC-ingången)
-  : Bild-i-bild (Visa den mindre skärmen i huvudskärmen)
-  : Delad skärm
-  : Skärmlås (Lås/lås upp skärmen)  
Det går att låsa/låsa upp med "Lösenord för låsskärm" i Inställningar.
-  : Display Center  
Dubblera: Låt innehållet på den primära skärmen visas på flera skärmar samtidigt  
Utöka: Skrivbordet utökas över flera skärmar  
(Se sida 37 för mer information)



: Vägledning

Trycklås: Inaktivera skärmtryck efter låsning

Klassläge: Förbjud att appen avslutas efter låsning



: Miniräknare



: Mer (Alla verktyg)

## ■ Genväg\*

- App -

Dra och släpp app-ikonen från "Alla appar" för att skapa en genvägsikon på skärmen.

- Fil / Mapp -

Dra och släpp en fil eller en mapp från Finder för att skapa en genvägsikon på skärmen.

- Webbplats -

Skapa en genväg genom att öppna webbplatsen och klicka på "Skicka snabbblänk till Skrivbordet" i inställningsmenyn.

- Flytta -

Flytta genom att hålla inne ikonen, dra och släppa.

- Ta bort -

Ta bort genom att hålla inne ikonen och klicka på Ta bort från menyn.

\* Tillgängligt efter inloggning på iiyama-konto.

## ■ Flera fönster

För att använda flerfönsterfunktionen slår du först på Inställningar > Personligt > Flerfönsterläge.

- Ändra fönsterstorleken till att visa 4 appar samtidigt på skärmen.

- Dra innehåll mellan apparna.

Håll inne bilden i webbläsaren och dra den till Note.

<Support>

Bild : Note, Finder

Text: Note, Finder

## <Så här använder du AirClass>

- 1 Läraren klickar på  AirClass.
- 2 Skanna QR-koden med enheten. (Enhet: Android och mobil enhet på samma nätverk) Eleverna kan också gå in i klassen genom att skriva in adressen i webbläsaren.
- 3 När alla elever är inne i klassrummet klickar du på "GÅ IN I KLASSEN".

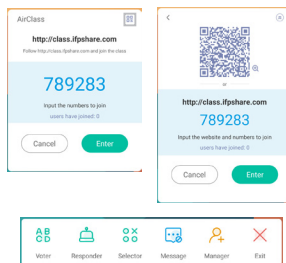

### 4 Svar

1. Läraren skriver en fråga på anteckningen och klickar på Röstare.
2. Läraren väljer mellan lägena Ett svar eller Flera svar.
3. Antalet inloggade elever visas. Klicka sedan på BÖRJA.
4. När eleven har skickat in svaret kan läraren klicka på "Avsluta", så visas svarsstatistiken på skärmen.
5. Läraren väljer rätt svar på skärmen; det rätta svaret färgas grönt, och det felaktiga svaret färgas rött.

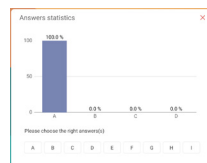
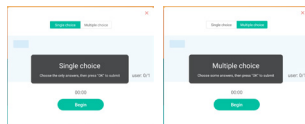

### 5 Svarande

Läraren klickar på Svarande. Den första eleven som klickar på ikonen "Var snabb" i Notebook/på sin smartphone väljs ut.

### 6 Utväljare

Läraren kan klicka på Utväljare för att välja ut en slumpmässig elev som ska besvara frågorna.

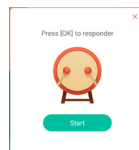

### 7 Meddelande

1. Läraren kan aktivera meddelandefunktionen för att visa elevernas meddelanden på skärmen.
2. Eleverna skriver sina egna åsikter i sin Notebook eller på sin smartphone och klickar på Skicka.

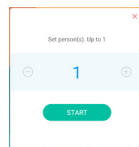

### 8 Manager

Läraren kan klicka på Manager för att visa QR-koden och släppa in andra elever när som helst under lektionen.



## <Så här använder du Display Center>

- 1 Klicka på  Display Center.  
Den här funktionen identifierar anslutningen till en extern skärm med HDMI UT eller Type C UT.
- 2 Pop-up-fönster.

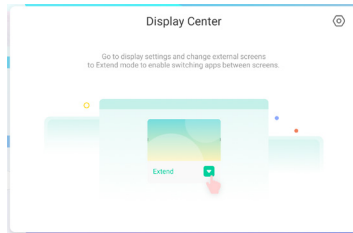

### ③ Bildskärmsinställningar

Manager:

Välj lägen för visning på flera skärmar: Dubblera eller utöka.

Layout:

Håll inne (eller klicka) på skärmen och dra sedan för att ändra position.

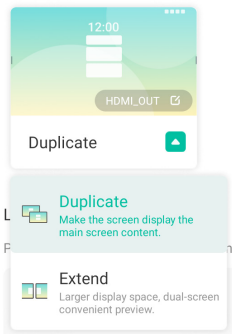

### ④ Utöka-läge

Byt app:

Välj en app i bakgrunden och flytta den till en skärm för att använda appen på den skärmen.

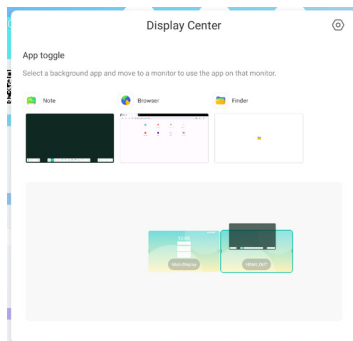



## [Anmärkning]

Det här är en programvara för textbehandling.

Man kan skriva tecken, linjer och bilder som på en whiteboard. Man kan också infoga bilder och filer.

Klicka på  med pek pennan.

### - Verktyg -

**Meny:** Visa anteckningens meny.

Ny: Spara anteckningen och öppna en ny anteckning.

Öppna: Öppna filen.

Spara: Spara det aktuella dokumentet i bildformat på filwebbläsaren.

Spara som: Spara det aktuella dokumentet på en ny plats med samma namn eller ett annat namn.

Importera: Importera bilden. (IMG/PDF/SVG)

Exportera: Exportera som IMG/PDF/SVG/IWB.

Molnlagring: Google Drive / One Drive

#### **Spara i molnet**

Användare kan spara anteckningar och kommentarer i Note direkt till en av molntjänsterna genom att klicka på ikonerna Molnlagring i menyn. För att ändra hur filerna sparas i molnet kan användare välja två alternativ i översikten över molnlagring.

#### **Använd standardkontot**

När det här alternativet är markerat sparas alla anteckningar automatiskt till standardmolnet. Användare kan inte välja molntjänst.

#### **Använd standardfilnamnet när du sparar**

När det här alternativet är markerat sparas alla anteckningar till det valda molnkontot med standardfilnamnet. Användare kan inte namnge eller döpa om filen.

Tema: Ändra bakgrundsfärg.

Skicka e-post: Skicka den sparade bilden via e-post.

Inställningar:

Radergummiläge: Radera/radera val

Inaktivera/aktivera avisad handflata:

Aktiverad: Ignorerer handflatan som ligger på skärmen.

Inaktivera/aktivera skrift med flera fingrar:

Att skriva med flera fingrar är tillåtet när det är aktiverat, och flera fingrar innebär förhandsgranskning när det är inaktiverat.

Automatisk ljusstyrka inaktiverad/aktiverad:

Aktiverad: Minskar automatiskt ljusstyrkan när man skriver anteckningen.

Anpassa verktygsfält: Du kan anpassa verktygsfältet genom att välja verktyget från "Anpassa verktygsfält".

**Avsluta:** Återgå till huvudskärmen.

**Dela:** Dela anteckning

Användare kan skanna QR-koden med en smartphone och ladda ner den kommenterade bilden på en smartphone.

**Lista:** Lista alla öppnade anteckningar.

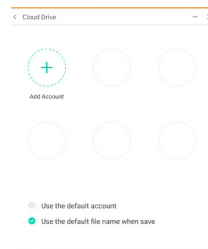

**Välj:** Välj objekt som ska redigeras, flyttas eller zoomas.

**Penna:** Anpassa pennans färg när du skriver för hand.

Ändra penndragets bredd och färg. (Penna/Handstilsstorlek/Handstilsfärg)

**Radergummi:** Radera det markerade objektet.

**Rensa allt:** Radera alla objekt.

**Linjal:** Linjalfunktion

**Form:** Rita formen.

**Tabell:** Skapa tabell

**Tankekartor:** Visuellt idéverktyg

**Post-it-lappar:** Brainstorming-verktyg

**Förhandsgranska:** Visa bild.

**Rutnät:** Verktyg för rutnätsanteckningar

**Ångra:** Avbryt

**Gör om:** Gör om

**Lägg till:** Lägg till en ny sida efter den sista sidan.

< : Till föregående sida.

> : Till nästa sida.

2/7 : Sidnummer

#### - Utökad pennfunktion -

När du har valt handstil kan handstilen göras om till intelligent text för ytterligare behandling.

Verktyg: Färg, smart skrift, sök, vänd, topp, klona, radera

#### - Utökad bild -

När du har valt bild kan bilden göras om till en vektorbild samt speglas.

Verktyg: Beskär, SVG, vänd, topp, klona, radera

## [Finder (Filwebbläsare)]

Klicka på  med pek pennan.

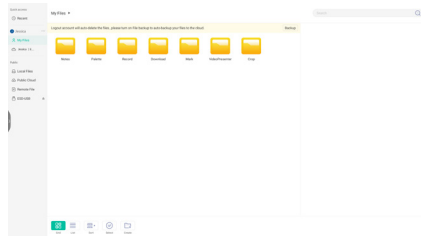

Bläddra bland filerna i den interna lagringsenheten, på USB-minne, offentligt moln, fjärrlagring och din egen molnlagring.

### ■ Format som stöds

DOC: PPT, Word, Excel, PDF (Öppna filen med WPS Office)

Note: Note-filer, skärmdumpar

Video: .3gp2 .3gp .avi .flv .f4v .mkv .mov .mp4 .VOB .mpg/.MPEG .ts

Bild: .jpg .jpeg .png .bmp .gif

Musik: .aac .ape .flac .m4a .mp3 .ogg .wav

### - Verktyg -

 : Sök

 : Minimering

 : Maximering/återställning

 : Avsluta

 : Rutnät

 : Lista

 : Sort (sorts namn, tid, storlek, typ.)

 : Välj

 : Välj alla

 : Avbryt

 : Skapa

 : Nytt fönster

 : Kopiera

 : Klistra in

 : Klipp ut

 : Radera

 : Byt namn

 : Skicka

## Mina filer

Mappen "Mina filer" skapas i din OneDrive eller Google Drive när den har anslutits till ditt iiyama-konto.

## Offentligt moln (Google Drive/One Drive)

### Spara i molnet

Användare kan spara anteckningar och kommentarer i Note direkt till en av molntjänsterna genom att klicka på ikonen Molnlagring i menyn. För att ändra hur filerna sparas i molnet kan användare välja två alternativ i översikten över molnlagring.

### Använd standardkontot

När det här alternativet är markerat sparas alla anteckningar automatiskt till standardmolnet. Användare kan inte välja molntjänst.

### Använd standardfilnamnet när du sparar

När det här alternativet är markerat sparas alla anteckningar till det valda molnkontot med standardfilnamnet. Användare kan inte namnge eller döpa om filen.

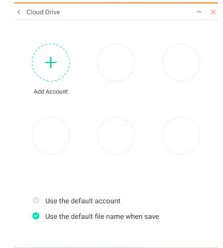

## Fjärrfil

Stöder åtkomst till SAMBA (SMB1.0) och FTP-server.

**[Rensa]**

Rensa följande:

molnkonto / whiteboardformatfiler i Finder / Rensa webbläsarhistoriken

**Klicka på  med pekpennan.**

**[Webbläsare]**

Anslut till nätverket och använd internet.

**Klicka på  med pekpennan.**

**[Iiyama-konto]**

Det här är en single sign-on-autentisering för kundidentitet och åtkomsthantering.

**Klicka på  med pekpennan.**

**[Molnlagring]**

Anslut till nätverket och molnet.

**Klicka på  med pekpennan.**

**[EShare Pro]**

EShare är en app för interaktion med flera skärmar som gör användarupplevelsen naturlig och trevlig för underhållning i hemmet, företagspresentationer och utbildning.

**Klicka på  med pekpennan.**

**[Iiyama DMS]**

Den här programvaran ger organisationen en snabb, bekväm och enhetlig lösning för utrustning, bygger ett effektivt realtidssystem för att hantera utrustning, hjälper till att digitalisera skolmiljön och gör det enklare att hantera skolarbete.

**Klicka på  med pekpennan.**

**[Iiyama Share]**

Den här programvaran kan trådlöst dela skärm med andra anteckningsböcker osv.

**Klicka på  med pekpennan.**

**[iMirror]**

Den här programvaran kan visa en bild på en smartphone på skärmen.

**Klicka på  med pekpennan.**

**[Keeper]**

Den här programvaran städar upp i applikationen som används.

**Dubbelklicka på  med pekpennan.**

Optimering med ett knapptryck: Rensa minnet och papperskorgen

Rensa minne: Rensa minnet

Rensa papperskorg: Rensa lagring

**[Palette]**

Det här är en programvara för bild- och textbehandling.

**Klicka på  med pekpennan.**

### **[Visualizer]**

Visualizer är en app som låter användaren ansluta en webb- eller dokumentkamera och spela in realtidsinstruktioner eller fysiskt material och sedan visa dem på en skärm för att ge kommentarer.

**Klicka på  med pek pennan.**

### **[WPS Office]**

Det här är en programvara för att använda Office-filer.

**Dubbelt klicka på  med pek pennan.**

## STANDBY-FUNKTION

### ■ Standby-läge

När datorns videosignal är avstängd går skärmen in i standby-läge, vilket minskar elförbrukningen till mindre än 0,5 W.\* Skärmen blir mörk och strömindikatorn blir röd. Vid standby-läge dyker bilden upp igen efter några sekunder när antingen tangentbordet eller musen vidrörs igen.

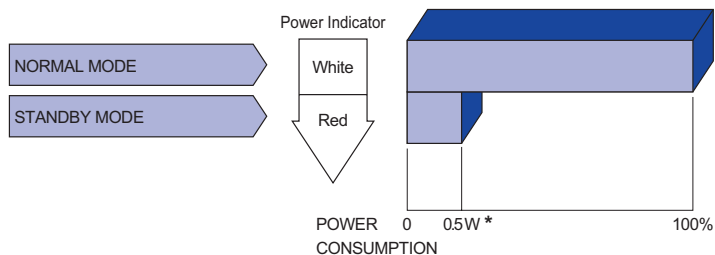

\* När USB-enheterna inte är anslutna.

# FELSÖKNING

Om skärmen inte fungerar ordentligt kan du följa stegen nedan för att hitta en lösning.

1. Utför justeringarna som beskrivs i "Använd skärmen", beroende på vilket problem du har. Om det inte finns någon bild på skärmen går du till steg 2.
2. Kolla upp följande om du inte hittar en lämplig justering i "Använd skärmen" eller om problemet kvarstår.
3. Om du stöter på ett problem som inte beskrivs nedan, eller om du inte kan rätta till problemet, ska du sluta använda skärmen och kontakta din återförsäljare eller ett av iiyamas servicecenter för att få hjälp.

## Problem

## Kontroll

### ① Ingen bild visas.

(Strömindikatorn tänds inte.)

- Strömkabeln sitter i uttaget ordentligt.
- Strömbrytaren är PÅ.
- AC-uttaget är på. Testa med någon annan utrustning.

(Strömindikatorn lyser vitt.)

- Rör vid tangentbordet eller musen om den tomma skärmläckaren är i aktivt läge.
- Öka kontrasten och/eller ljusstyrkan.
- Datorn är PÅ.
- Signalkabeln sitter i ordentligt.
- Datorns signaltiming är inom skärmens specifikationer.

(Strömindikatorn lyser rött.)

- Om skärmen visar "Ingen signal" rör du vid tangentbordet eller musen.
- Datorn är PÅ.
- Signalkabeln sitter i ordentligt.
- Datorns signaltiming är inom skärmens specifikationer.

### ② Skärmen är inte synkroniserad.

- Signalkabeln sitter i ordentligt.
- Datorns signaltiming är inom skärmens specifikationer.

### ③ Skärmens position är inte centrerad.

- Datorns signaltiming är inom skärmens specifikationer.

### ④ Skärmen är för ljus eller för mörk.

- Datorns videoutgångsnivå är inom skärmens specifikationer.

### ⑤ Skärmen skakar.

- Matningsspänningen är inom skärmens specifikationer.
- Datorns signaltiming är inom skärmens specifikationer.

### ⑥ Inget ljud.

- Ljudutrustningen (dator osv.) är PÅ.
- Ljudkabeln sitter i ordentligt.
- Volymen är uppskruvad.
- Tyst läge är AV.
- Ljudutrustningens ljudutgångsnivå är inom skärmens specifikationer.

### ⑦ Ljudet är för högt eller för lågt.

- Ljudutrustningens ljudutgångsnivå är inom skärmens specifikationer.

### ⑧ Ett märkligt ljud hörs.

- Ljudkabeln sitter i ordentligt.



### Problem

### Kontroll

- ⑨ **Pekskärmen svarar inte.**  USB-kabeln sitter i uttaget ordentligt.  
 Pekskärmens programvara är installerad.
- ⑩ **Pekpositionen förändras inte.**  Kalibreringsfunktionen är ordentligt inställd.

## INFORMATION OM ÅTERVINNING

För att skydda miljön ska du inte slänga din skärm.

Gå till vår webbplats för information om hur skärmen återvinns: <https://iiyama.com>.

# BILAGA

Design och specifikationer kan ändras utan förvarning.

## SPECIFIKATIONER : ProLite TE10518UWI-B1AG

Pek-skärm	Teknik	Android: Beröring 32 punkter Windows: Beröring 40 punkter
	Ljusöverföring	92 %
	Hårdhet	7H
	Tjocklek	3 mm
	Kommunikationssystem	USB-serieöverföring
	Svarstid	≤5 ms
Storlekskategori		105"
LCD-panel	Panelteknik	VA
	Storlek	Diagonalt: 104,6" (265,68 cm)
	Pixelavstånd	0,4785 mm H × 0,4785 mm V
	Ljusstyrka	450 cd/m <sup>2</sup> (typisk: utan glas)
	Kontrastförhållande	4000: 1 (typisk: utan glas)
	Siktinkel	Horisontellt: 89 grader, vertikalt: 89 grader (typisk)
	Svarstid	6,5 ms (typisk, grå till grå)
Bildskärmsfärger		Ung. 1,07 B
Synkfrekvens		HDMI1/2/3/4: Horisontellt: 30,0–135,0 kHz, vertikalt: 24–60 Hz DisplayPort: Horisontellt: 23,97–135,0 kHz, vertikalt: 24–30 Hz USB-C IN: Horisontellt: 30,0–135,0 kHz, vertikalt: 24–60 Hz
Originalupplösning		5120 × 2160, 11,06 megapixelar
Max. upplösning som stöds		HDMI2/3/4: 3840 × 2160 60 Hz (YUV420/RGB444/YUV444) DisplayPort/HDMI1: 5120 × 2160 60 Hz USB-C IN: 3840 × 2160 60 Hz
Ingångskontakt		HDMI ×4, DisplayPort ×1, USB-C ×2
USB-standard		USB 2.0 (DC 5V, 500 mA) ×1 (för uppdatering av programvara) USB 3.2 Gen1 (5Gbps, 5V, 900 mA) ×6 (Framsida: 2, Sida: 2, Top:2) Type-C 2 (3.2 Gen1 5Gbps, 5 V, 3 A / 9 V, 3 A / 15 V, 3 A / 20 V, 3,25 A / 20 V, 5 A) ×1 (DisplayPort 1.2 alternativt läge/beröring/strömförsörjning 100 W*) Type-C 1 (3.2 Gen1 5Gbps, 5 V, 3 A) ×1 (DisplayPort 1.2 alternativt läge/beröring/strömförsörjning 15 W)
Antal USB-portar Kontaktform		2: Type C 3 ingångar: Type B (för beröring) 7 utgångar: Type A
Ingångskontakt för ljud		∅ 3,5 mm minijack (stereo)
LAN		RJ45 ×2 (in/ut)
Serieell port		RS-232C In
Ingångssignal för synkning		Separat synkning: TTL, positiv eller negativ
Ingångssignal för bild		HDMI, DisplayPort, Type C (DisplayPort 1.2)
Ingångssignal för ljud		Max. 2,0 Vrms

Utgångskontakt	HDMI 3840 × 2160 60 Hz
S/PDIF-utgångskontakt	S/PDIF
Utgångskontakt för ljud	ø 3,5 mm minijack (stereo)
Högtalare	Inbyggda: 16 W × 2 (Stereohögtalare) + 16 W (Subwoofer)
iiWare-version	V 11.0 (Android 13.0 OS)
Maximal skärmstorlek	2449,92 mm B × 1033,56 mm H / 96,5" B × 40,7" H
Strömkälla	100–240 VAC, 50/60 Hz, Input: 8,0 A, Output: Max. 250 W
Elförbrukning*2	282 W (standard/energisparläge) Standby-läge: Max 0,5 W, av: Max. 0,3 W
Mått/Nettovikt	2507,0 × 1130,0 × 103,0 mm / 98,7 × 44,5 × 4,1" (B×H×D) 91,4 kg / 201,5 lbs
Omgivningsmiljö	Vid användning: Temperatur 0 till 40 °C / 32 till 104 °F Luftfuktighet 10 till 90 % (Ingen kondensation) Förvaring: Temperatur -20 till 60 °C / 4 till 140 °F Luftfuktighet 10 till 90 % (Ingen kondensation)
Godkännanden	CE, UKCA, EAC, TÜV-Bauart

### ANMÄRKNING

\*1 Endast tillgängligt när OPS är fränkopplat; annars återgår det till 65 W.

Kräver en Type C-C-kabel med alla funktioner och EMARK-certifiering.

\*2 När USB-enheterna inte är anslutna.

### MÅTT

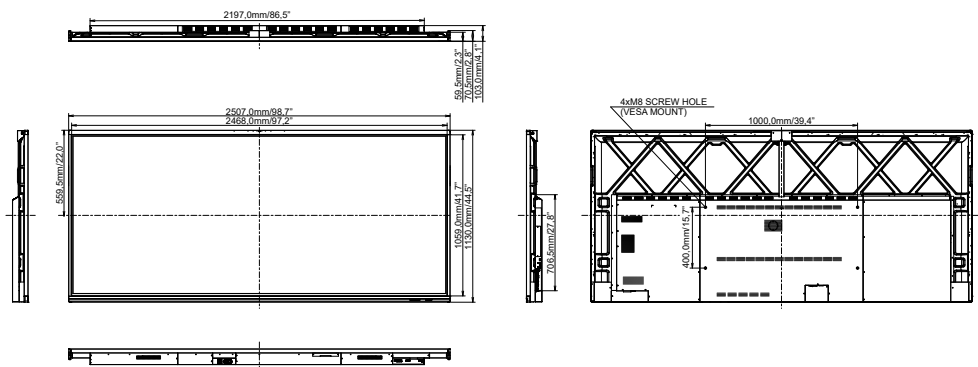

# UNDERSTÖDD TIMING

Timing			f <sub>H</sub> (kHz)	f <sub>V</sub> (Hz)	Dot clock (MHz)	HDMI1	HDMI2	HDMI3	HDMI4	DisplayPort	Type C1	Type C2
VESA	640x480	60Hz	31,5	59,9	25,180	○	○	○	○	○	○	○
	800x600	56Hz	35,2	56,3	36,000	○	○	○	○	○	○	○
	800x600	60Hz	37,9	60,3	40,000	○	○	○	○	○	○	○
	1024x768	60Hz	48,4	60,0	65,000	○	○	○	○	○	○	○
	1280x768	60Hz	47,8	59,9	79,500	○	○	○	○	○	○	○
	1280x800	60Hz	49,7	59,8	83,500	○	○	○	○	○	○	○
	1280x960	60Hz	60,0	60,0	108,000	○	○	○	○	○	○	○
	1280x1024	60Hz	64,0	60,0	108,000	○	○	○	○	○	○	○
	1360x768	60Hz	47,7	60,0	85,500	○	○	○	○	○	○	○
	1366x768	60Hz	47,7	59,8	85,500	○	○	○	○	○	○	○
	1400x1050	60Hz	65,3	60,0	121,750	○	○	○	○	○	○	○
	1600x1200	60Hz	75,0	60,0	162,000	○	○	○	○	○	○	○
	1680x1050	60Hz	65,3	60,0	146,250	○	○	○	○	○	○	○
1920x1200	60Hz	74,6	59,9	193,250	○	○	○	○	○	○	○	
CVT	1280x720	60Hz	45,0	60,0	74,250	○	○	○	○	○	○	○
	1440x900	60Hz	55,9	59,9	106,500	○	○	○	○	○	○	○
	3440x1440	30Hz	44,0	30,0	196,250	○	○	○	○	○	○	○
	3440x1440	50Hz	74,1	50,0	344,000	○	○	○	○	○	○	○
	3440x1440	60Hz	89,5	59,9	419,500	○	○	○	○	○	○	○
CVTRB	1600x900	60Hz	60,0	60,0	108,000	○	○	○	○	○	○	○
CEA	640x480	60Hz	31,5	60,0	25,200	○	○	○	○	○	○	○
	720x480	60Hz	31,5	60,0	27,027	○	○	○	○	○	○	○
	1280x720	60Hz	45,0	60,0	74,250	○	○	○	○	○	○	○
	1920x1080	30Hz	33,8	30,0	74,250	○	○	○	○	○	○	○
	1080i	60Hz	33,8	60,0	74,250	○	○	○	○	○	○	○
1920x1080	60Hz	67,5	60,0	148,500	○	○	○	○	○	○	○	
CTA	3840x2160	24Hz	54,0	24,0	297,000	○	○	○	○	○	○	○
	3840x2160	25Hz	56,3	25,0	297,000	○	○	○	○	○	○	○
	3840x2160	30Hz	67,5	30,0	297,000	○	○	○	○	○	○	○
	3840x2160	50Hz	112,5	50,0	594,000	○	○	○	○	○	○	○
	3840x2160	60Hz	135,0	59,9	594,000	○	○	○	○	○	○	○
	5120x2160	30Hz	66,0	30,0	396,000	○	○	○	○	○	○	○
	5120x2160	50Hz	112,5	50,0	742,500	○	○	○	○	○	○	○
5120x2160	60Hz	135,0	60,0	742,500	○	○	○	○	○	○	○	
IBM	720x400		31,5	70,0	28,320	○	○	○	○	○	○	○
SD	480i	60Hz	15,7	60,0	27,000	○	○	○	○	○	○	○
	576i	50Hz	15,6	50,0	13,500	○	○	○	○	○	○	○
	480p	60Hz	31,5	60,0	27,000	○	○	○	○	○	○	○
	576p	50Hz	31,3	50,0	27,000	○	○	○	○	○	○	○
HD	720p	50Hz	37,5	50,0	27,000	○	○	○	○	○	○	○
		60Hz	45,0	60,0	74,250	○	○	○	○	○	○	○
	1080i	50Hz	28,1	50,0	74,250	○	○	○	○	○	○	○
		60Hz	33,7	60,0	74,250	○	○	○	○	○	○	○
	1080p	50Hz	56,3	50,0	148,500	○	○	○	○	○	○	○
		60Hz	67,5	60,0	148,500	○	○	○	○	○	○	○

\* ○ betyder att timing stöds.