

MODE D'EMPLOI

ProLite

LCD Monitor

FRANÇAIS

ProLite LE4341UHS
ProLite LE5041UHS
ProLite LE5541UHS

Merci d'avoir choisi le moniteur LCD iiyama. Ce petit manuel contient toutes les informations nécessaires à l'utilisation du moniteur. Prière de le lire attentivement avant d'allumer le moniteur. Conserver ce manuel pour toute référence ultérieure.

DECLARATION DE CONFORMITE AU MARQUAGE CE

Ce écran LCD est conforme aux spécifications des directives CE/UE 2014/30/UE, aux directives EMC, les basses tensions 2014/35/UE, directives ErP 2009/125/CE et directives RoHS 2011/65/UE.

ATTENTION

Cet équipement est conforme à la classe A de la norme EN55032. Dans un environnement résidentiel, cet équipement peut provoquer des interférences radio.

IYYAMA CORPORATION: Wijkmeerstraat 8, 2131 HA Hoofddorp, The Netherlands

Modèle No. : PL4341U/PL5041U/PL5541U



Nous recommandons le recyclage des produits usagés. Contacter votre revendeur ou le support iiyama. Des informations sur le recyclages sont disponibles sur le site Internet : <https://iiyama.com>.

- Nous nous réservons le droit de modifier les caractéristiques de nos produits sans préavis.
- Toutes les marques de fabrique utilisées dans ce mode d'emploi appartiennent à leurs propriétaires respectifs.
- Numéro d'enregistrement Eprel LE4341UHS-B1: 1389991, LE5041UHS-B1: 1389276, LE5541UHS-B1: 1388030

TABLE DES MATIERES

POUR VOTRE SECURITE.....	1
CONSIGNES DE SECURITE.....	1
REMARQUES SUR LES ECRANS A CRISTAUX LIQUIDES (LCD) ..	3
SERVICE CLIENT.....	5
ENTRETIEN.....	5
AVANT D'UTILISER LE MONITEUR.....	6
FONCTIONS.....	6
VÉRIFICATION DU CONTENU DE L'EMBALLAGE.....	6
DEBALLAGE.....	7
COMMANDES ET CONNECTEURS.....	8
INSTALLATION.....	10
FONCTIONS DE LA TÉLÉCOMMANDE.....	11
PRÉPARATION DE LA TÉLÉCOMMANDE.....	12
IDENTIFICATION(ID) DE TÉLÉCOMMANDE.....	13
OPERATION BASIC.....	14
CONNEXION DE VOTRE MONITEUR.....	17
MISE EN ROUTE DE L'ORDINATEUR.....	19
UTILISATION DU MONITEUR.....	20
MENU DES PARAMÈTRES DE RÉGLAGE.....	21
AJUSTEMENTS DE L'ÉCRAN.....	34
SYSTÈME VEILLE.....	37
DEPANNAGE.....	38
INFORMATIONS DE RECYCLAGE.....	39
ANNEXE.....	40
CARACTÉRISTIQUES TECHNIQUES : ProLite LE4341UHS-B1 ..	40
CARACTÉRISTIQUES TECHNIQUES : ProLite LE5041UHS-B1 ..	41
CARACTÉRISTIQUES TECHNIQUES : ProLite LE5541UHS-B1 ..	42
DIMENSIONS : ProLite LE4341UHS.....	43
DIMENSIONS : ProLite LE5041UHS.....	43
DIMENSIONS : ProLite LE5541UHS.....	43
FRÉQUENCES DE SYNCHRONISATION.....	44

POUR VOTRE SECURITE

CONSIGNES DE SECURITE

AVERTISSEMENT

MISE HORS TENSION DU MONITEUR EN CAS DE FONCTIONNEMENT ANORMAL

En cas de phénomène anormal tel que de la fumée, des bruits étranges ou de la vapeur, débranchez le moniteur et contactez immédiatement votre revendeur ou le service technique iiyama. Tout autre utilisation peut être dangereuse et peut engendrer un incendie ou un choc électrique.

NE JAMAIS OUVRIR LE BOITIER

Ce moniteur contient des circuits haute-tension. La dépose du boîtier peut vous exposer à des risques d'incendie ou de chocs électriques.

NE PAS INTRODUIRE D'OBJETS DANS LE MONITEUR

N'insérez pas d'objets solides ou liquides tel que de l'eau à l'intérieur du moniteur. En cas d'accident, débranchez votre moniteur immédiatement et contactez votre revendeur ou le service technique iiyama. L'utilisation du moniteur avec un objet logé à l'intérieur peut engendrer un incendie, un choc électrique ou des dommages.

INSTALLER LE MONITEUR SUR UNE SURFACE PLANE ET STABLE

Le moniteur peut blesser quelqu'un s'il tombe ou s'il est lancé.

NE PAS UTILISER SON MONITEUR PRES DE L'EAU

N'utilisez pas le moniteur à proximité d'un point d'eau pour éviter les éclaboussures, ou si de l'eau a été répandue dessus cela peut engendrer un incendie ou un choc électrique.

UTILISER LA TENSION SECTEUR SPECIFIEE

Assurez-vous que le moniteur fonctionne à la tension d'alimentation secteur spécifiée. L'utilisation d'une tension incorrecte occasionnera un malfonctionnement et peut engendrer un incendie ou un choc électrique.

PROTECTION DES CABLES

Ne pas tirer ou plier les câbles d'alimentation et de signal. Ne pas poser le moniteur ou tout autre objet volumineux sur ces câbles. Des câbles endommagés peuvent engendrer un incendie ou un choc électrique.

CONDITIONS CLIMATIQUES DEFAVORABLES

Il est conseillé de ne pas utiliser le moniteur pendant un orage violent en raison des coupures répétées de courant pouvant entraîner des malfonctions. Il est également conseillé de ne pas toucher à la prise électrique dans ces conditions car elles peuvent engendrer des chocs électriques.

ATTENTION

INSTALLATION

Pour prévenir les risques d'incendie, de chocs électriques ou de dommages, installez votre moniteur à l'abri de variations brutales de températures et évitez les endroits humides, poussiéreux ou enfumés. Vous devrez également éviter d'exposer votre moniteur directement au soleil ou tout autre source lumineuse.

NE PAS PLACER LE MONITEUR DANS UNE POSITION DANGEREUSE

Le moniteur peut basculer et causer des blessures s'il n'est pas convenablement installé. Vous devez également vous assurer de ne pas placer d'objets lourds sur le moniteur, et qu'aucun câble ne soient accessibles à des enfants qui pourraient les tirer et se blesser avec.

MAINTENIR UNE BONNE VENTILATION

Le moniteur est équipé de fentes de ventilation. Veuillez à ne pas couvrir les fentes ou placer un objet trop proche afin d'éviter tout risque d'incendie. Pour assurer une circulation d'air suffisante, installer le moniteur à 10 cm environ du mur. L'utilisation du moniteur lorsque celui-ci est posé sur sa partie avant, arrière ou retourné ou bien sur un tapis ou un matériau mou peut également entraîner des dommages.

DECONNECTEZ LES CABLES LORSQUE VOUS DEPLACEZ LE MONITEUR

Avant de déplacer le moniteur, désactivez le commutateur de mise sous tension, débranchez le moniteur et assurez-vous que le câble vidéo est déconnecté. Si vous ne le déconnectez pas, cela peut engendrer un incendie et un choc électrique.

DEBRANCHEZ LE MONITEUR

Afin d'éviter les accidents, nous vous recommandons de débrancher votre moniteur s'il n'est pas utilisé pendant une longue période.

TOUJOURS DEBRANCHER LE MONITEUR EN TIRANT SUR LA PRISE

Débrancher le câble d'alimentation ou le câble de signal en tirant sur la prise. Ne jamais tirer le câble par le cordon car cela peut engendrer un incendie ou un choc électrique.

NE TOUCHEZ PAS LA PRISE AVEC DES MAINS HUMIDES

Si vous tirez ou insérez la prise avec des mains humides, vous risquez un choc électrique.

LORS DE L'INSTALLATION DU MONITEUR SUR VOTRE ORDINATEUR

Assurez-vous que l'ordinateur soit suffisamment robuste pour supporter le poids car cela pourrait engendrer des dommages à votre ordinateur.

REMARQUE POUR UN USAGE 24/7

Ce produit n'est pas spécifiquement conçu pour l'usage 24h/7j. (nous vous recommandons de l'utiliser 18h/jour)

AUTRES

RECOMMANDATIONS D'USAGE

Pour prévenir toute fatigue visuelle, n'utilisez pas le moniteur à contre-jour ou dans une pièce sombre. Pour un confort et une vision optimum, positionnez l'moniteur juste au dessous du niveau des yeux et à une distance de 40 à 60 cm (16 à 24 pouces). En cas d'utilisation prolongée du moniteur, il est recommandé de respecter une pause de 10 minutes par heure car la lecture continue de l'écran peut entraîner une fatigue de l'oeil.

REMARQUES SUR LES ECRANS A CRISTAUX LIQUIDES (LCD)

- Les symptômes suivants n'indiquent pas qu'il y a un problème, c'est normal:

NOTEZ

- Quand vous allumez le LCD pour la première fois, l'image peut être mal cadrée à l'écran suivant le type d'ordinateur que vous utilisez. Dans ce cas ajuster l'image correctement.
- La luminosité peut être légèrement inégale selon la configuration de bureau utilisée.
- En raison de la nature de l'écran LCD, une image rémanente de la précédente vue peut subsister après un nouvel affichage, si la même image a été affichée pendant des heures. Dans ce cas, l'écran est rétabli lentement en changeant d'image ou en éteignant l'écran pendant des heures.

- Les écrans large format n'ont pas été conçus pour une utilisation en extérieur.
- Les écrans large format n'ont pas été conçus pour une utilisation en position horizontale.
- Si vous utilisez un câble plus long que le câble fourni, la qualité d'image n'est pas garantie.

CONSEILS D'UTILISATION

Nombre maximal d'heures d'utilisation du produit sans interruption, conformément aux directives d'installation, dans un environnement propre et à température contrôlée : 18 / 7

L'ordinateur est compatible pour une utilisation à plat, avec en mode Paysage.

PERSISTANCE D'IMAGE / IMAGE FIGÉE

Il faut être conscient que tous les écrans LCD peuvent être affectés par un effet de rémanence ou autrement appelé : « persistance d'image ». Une image résiduelle apparaît sur l'écran lorsque les images statiques sont affichées pendant longtemps. La persistance de l'image n'est pas permanente, mais il faut essayer d'éviter un affichage pendant une longue durée.

Pour éviter les persistance d'image, éteignez le moniteur jusqu'à la disparition de la dernière image affichée. Si une image était affichée depuis plus d'une heure, il est probable qu'il y ait une image « fantôme » ; vous devez alors éteindre le moniteur pendant une heure pour faire disparaître l'image résiduelle.

Pour tous les produits LFD, iiyama recommande d'afficher les images en mouvement et utiliser un économiseur d'écran se déplaçant à intervalles réguliers chaque fois que l'écran est en veille. Vous pouvez également éteindre le moniteur lorsqu'il ne sert pas pour une prévention.

Il y a également d'autres possibilités pour réduire le risque de persistance de l'image comme la fonction de FAN-(si disponible), rétro-éclairage faible et les paramètres de faible luminosité.

POUR UNE UTILISATION PROLONGÉE COMME MONITEUR PUBLIC

■ Image figée sur l'écran LCD

Quand une image statique est affichée pendant une longue durée, les traces de charge électriques peuvent rester près des électrodes à l'intérieur du LCD et de ce fait, une persistance d'image (fantôme) peut apparaître.

La persistance d'image n'est pas une caractéristique permanente.

■ Recommandations

Pour éviter une image figée et promouvoir l'allongement de l'espérance de vie de votre écran, nous recommandons ce qui suit :

1. Évitez les images statiques affichées pendant de longues périodes - changer les images statiques en boucle continue.
2. Éteignez le moniteur lorsqu'il ne sert pas avec la télécommande ou en utilisant le mode veille / fonction de gestion.
3. Veuillez vérifier les paramètres du menu du moniteur pour la fonctionnalité "Décalage des pixels" et activez-la lorsqu'elle est disponible. Cela réduira l'effet de brûlure d'image.
4. Lorsque le moniteur est installé dans un environnement de température ambiante élevée ou dans un emplacement fermé, utilisez le ventilateur, un économiseur d'écran et les fonctions de faible luminosité.
5. Une ventilation convenable est requise pour toute installation de moniteur – un système de climatisation automatique pourrait être requis dans certains cas.
6. Nous recommandons fortement l'utilisation d'un refroidissement actif avec des ventilateurs pour des durées de fonctionnement longues ou des environnements de températures ambiantes élevées.

SERVICE CLIENT

NOTEZ

- Si vous devez retourner votre matériel et que vous ne possédez plus votre emballage d'origine, merci de contacter votre revendeur ou le service après vente d'Iiyama pour conseil ou pour remplacer l'emballage.

ENTRETIEN

AVERTISSEMENT

- Si vous renversez n'importe quel objet solide ou liquide tel que de l'eau à l'intérieur du moniteur, débranchez immédiatement le câble d'alimentation et contactez votre revendeur ou le service technique Iiyama.

ATTENTION

- Pour des raisons de sécurité, éteindre et débrancher le moniteur avant de le nettoyer.

NOTEZ

- Ne pas gratter ou frotter l'écran à l'aide d'un objet dur afin de ne pas endommager le panneau LCD.
- L'utilisation des solvants suivants est à proscrire pour ne pas endommager le boîtier et l'écran LCD:

Diluant	Essence	Nettoyants gras
Nettoyants en atomiseur	Cire	Solvants acides ou alcalins
- Le contact du boîtier avec un produit en caoutchouc ou en plastique pendant longtemps peut dégrader ou écailler sa peinture.

BOITIER

Éliminer les taches à l'aide d'un chiffon légèrement humide et d'un détergent doux, puis essuyer le boîtier à l'aide d'un chiffon sec et propre.

ECRAN LCD

Un nettoyage périodique est recommandé avec un chiffon sec et doux. N'utilisez pas de papier tissé car cela endommagera l'écran LCD.

AVANT D'UTILISER LE MONITEUR

FONCTIONS

- ◆ Résolutions prises en charge jusqu'à 3840 × 2160
- ◆ Contraste élevé 1200:1 (Typique) / Luminosité 350cd/m² (Typique) : ProLite LE4341UHS / ProLite LE5541UHS
- ◆ Contraste élevé 5000:1 (Typique) / Luminosité 350cd/m² (Typique) : ProLite LE5041UHS
- ◆ Lissage numérique des caractères
- ◆ Configuration automatique
- ◆ Haut-parleurs stéréo
2 haut-parleurs stéréo 10 W
- ◆ Système veille
- ◆ Conforme au standard de montage VESA (200mm×200mm, 400mm×400mm) : ProLite LE4341UHS
- ◆ Conforme au standard de montage VESA (400mm×200mm, 400mm×400mm) : ProLite LE5041UHS / ProLite LE5541UHS

VÉRIFICATION DU CONTENU DE L'EMBALLAGE

Les accessoires suivants sont inclus dans votre emballage. Vérifiez qu'ils sont inclus avec le moniteur. En cas d'élément absent ou endommagé, veuillez contacter votre revendeur local iiyama ou le bureau régional iiyama.

- Câble d'alimentation*
- Câble de HDMI
- Câble de RS-232C
- Télécommande
- Batterie sec (2pcs)
- Guide de sécurité
- Guide de démarrage rapide

ATTENTION * La valeur nominale du câble d'alimentation fourni dans les régions à 120 V est de 10 A/125 V. Si vous utilisez une alimentation plus élevée que cette valeur nominale, un câble d'alimentation avec une valeur nominale de 10 A/250 V doit être utilisé. Cependant, toutes garanties sont exclues pour tout problème ou dommage causé par un câble d'alimentation non fourni par iiyama. Un câble d'alimentation supérieur ou égal à la Norme H05VVVF, 3G, 0,75 mm² doit être utilisé.

DEBALLAGE

ATTENTION

Il faut au moins deux personnes pour déplacer le moniteur. Sinon, il risque de tomber et de vous blesser sérieusement.

COMMANDES ET CONNECTEURS

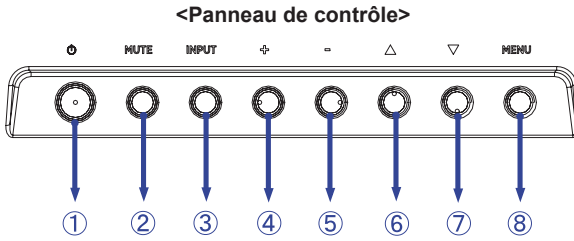

①		Bouton d'alimentation
②	MUTE	Touche Sourdine
③	INPUT	Entrer / Touche Entrée
④	+	Bouton « + »
⑤	-	Bouton « - »,
⑥	▲	Bouton « En haut »
⑦	▼	Bouton « En bas »
⑧	MENU	Touche Menu

FRANÇAIS

<Façade>



⑨	Voyant d'alimentation	Vert	Allumée : Fonctionnement normal Clignotant : Lorsque la programmation est validée.
		Orange	Mode veille du signal
		Rouge	Mise hors tension
⑩	Capteur de réception	Capteur de réception	

<Arrière>

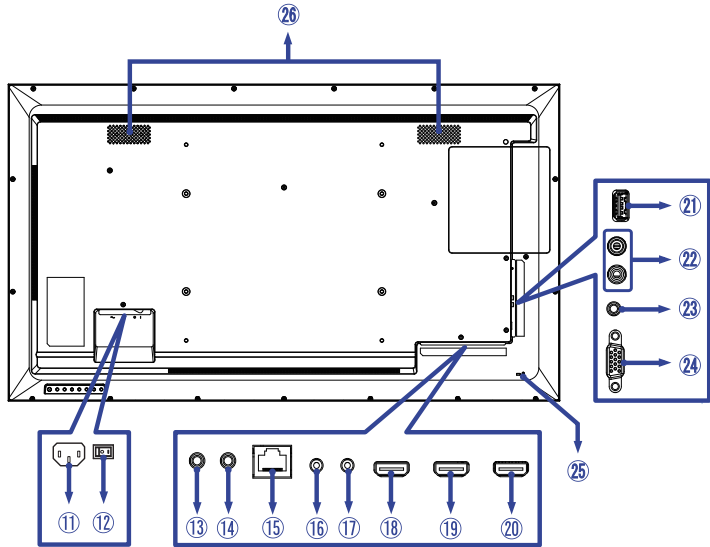

⑪	AC IN	AC-INLET	Connecteur d'alimentation secteur (~ : Courant alternative) (AC-IN)
⑫	AC SWITCH I (ON) / O (OFF)	MAIN POWER	Interrupteur secteur
⑬	IR-IN	ø 3.5mm Mini Jack	Connecteur de IR
⑭	IR-OUT	ø 3.5mm Mini Jack	Connecteur de IR
⑮	LAN	RJ45	Connecteur de RJ45
⑯	RS232C IN	ø 2.5mm Sub-Mini Jack	Connecteur de RS232C
⑰	RS232C OUT	ø 2.5mm Sub-Mini Jack	Connecteur de RS232C
⑱	HDMI1	HDMI	Connecteur de HDMI
⑲	HDMI2	HDMI	Connecteur de HDMI
⑳	HDMI3	HDMI	Connecteur de HDMI
㉑	USB	USB2.0 (5V, 500mA)	Connecteur USB
㉒	AUDIO OUT	ø 3.5mm Mini Jack	Connecteur sortie audio
㉓	AUDIO IN	ø 3.5mm Mini Jack	Connecteur audio
㉔	VGA IN	VGA	Connecteur de VGA
㉕	Keyhole for Security Lock		Trou clé pour verrouillage de sécurité
㉖	SPEAKERS		haut-parleurs

INSTALLATION

ATTENTION

- Suivez les instructions du manuel pour le type de montage que vous avez sélectionné. Confiez toute réparation au personnel qualifié.
- Déplacement de l'ordinateur nécessite au moins deux personnes.
- Avant d'installer, assurez-vous que le mur est assez solide pour supporter le poids de l'ordinateur et les accessoires de montage.

[MONTAGE MURAL]

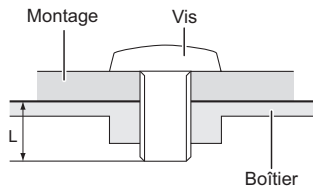

FRANÇAIS

ATTENTION

Quand vous faites du montage mural, tenant compte de l'épaisseur de la base de montage, serrez les vis M6 (4 pièces) dont la longueur « L » est de 10 mm pour fixer le moniteur. Si vous utilisez une vis de taille supérieure, un choc ou un dommage électrique peut se produire car il peut toucher certaines pièces électriques à l'intérieur du moniteur.

[ROTATION DE L'IMAGE]

Il est conçu pour afficher vos contenus en mode paysage.

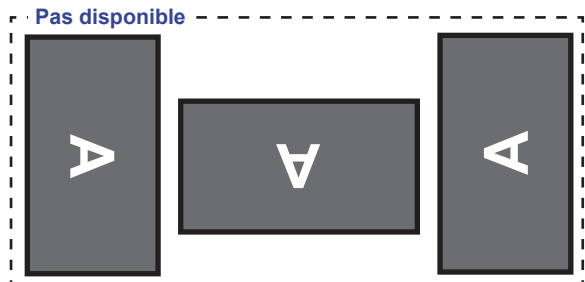
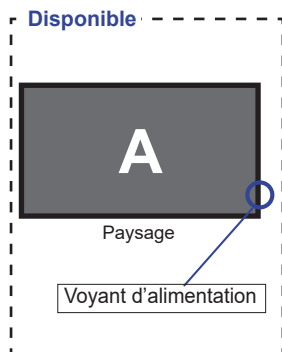

FONCTIONS DE LA TÉLÉCOMMANDE

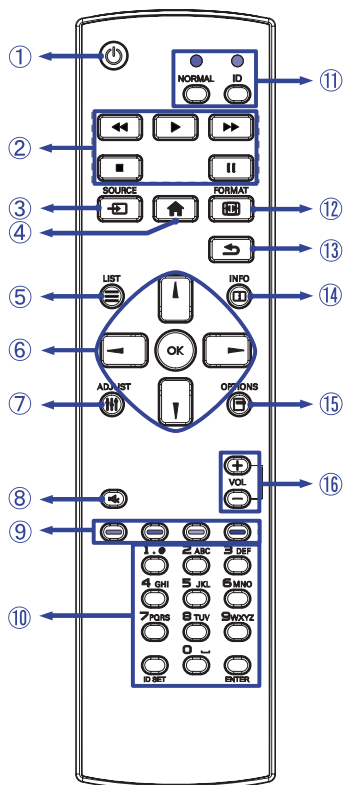

①		Allume et éteint le moniteur.
②	[PLAY]	Contrôler la lecture de fichiers multimédias. ▶ : Jouer ■ : Arrêter : Pause ◀◀ : Retour rapide ▶▶ : Avance rapide
③	SOURCE	Sélectionne la source. Appuyez sur ▲ ou ▼ pour sélectionner à partir du port HDMI1, HDMI2, HDMI3, D-SUB ou USB. Appuyez sur le bouton [OK] pour confirmer et sortir.
④	HOME	Ouvre le menu OSD.
⑤	LIST	Non disponible pour ce modèle.
⑥		Navigation dans les sous-menus et les réglages. ▲ : Bouton « En haut » ▼ : Bouton « En bas » ◀ : Bouton « A gauche » ▶ : Bouton « A droite » OK
⑦	ADJUST	Fonction de réglage automatique seulement valable lorsque l'entrée VGA est sélectionnée.
⑧	MUTE	Active ou désactive la fonction de sourdine lorsque le menu n'est pas affiché.
⑨	COLOR	Non disponible pour ce modèle.
⑩	NUMBER/ ID SET/ ENTER	Entrez le texte pour la mise en réseau ou le paramètre ID.
⑪	ID Mode	ID: Pour entrer en mode ID NORMAL : Pour quitter le mode ID
⑫	FORMAT	Changez le format de l'image.
⑬	BACK	Retourner au menu précédent ou fermer le menu OSD.
⑭	INFO	Fournit les informations sur la source de signal et la résolution. Non disponible pour l'entrée USB.
⑮	OPTIONS	Déverrouiller la télécommande. Appuyez sur la touches: OPTIONS → ▲ → ▼ → ◀ → ▶
⑯	VOLUME - / +	VOLUME - : Baisser le volume. VOLUME + : Augmenter le volume.

PRÉPARATION DE LA TÉLÉCOMMANDE

Pour utiliser la télécommande, insérez deux piles sèches.

ATTENTION

- Ne pas utiliser d'autres piles que celles spécifiés dans ce manuel pour la télécommande.
- Ne pas insérer une pile vieille et neuve ensemble dans la télécommande.
- Assurez-vous du bon positionnement des piles "+" et "-" comme indiqué dans le boîtier.
- Retirez immédiatement les piles usées pour éviter tout écoulement du liquide dans le compartiment piles.
- La détérioration des piles ou l'électrolyte provenant de ces piles peut causer des taches, feu ou blessure.

- ① Glissez et retirez le couvercle des batteries dans le sens de la flèche.

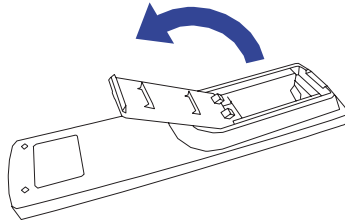

- ② Alignez et insérez deux piles AAA en suivant les indications PLUS et MINUS (comme indiqué sur la télécommande).

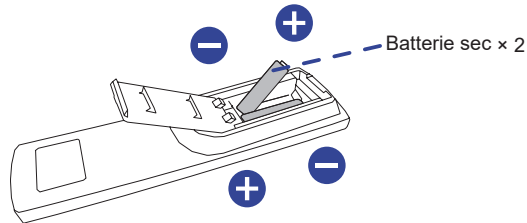

- ③ Posez le couvercle des batteries dans le sens de la flèche et remettez le en place.

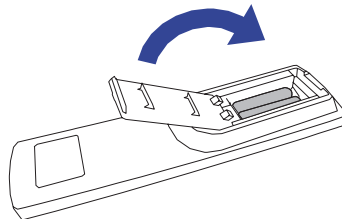

NOTEZ

- Reportez-vous aux instructions ci-dessus pour retirer les piles.
- Remplacez les piles avec des nouvelles quand la télécommande ne fonctionne pas proche du moniteur. Utilisez des piles sèches AAA. Risque d'explosion si la batterie est remplacée par un type incorrect.
- Utilisez la télécommande en la pointant sur le Sensor du moniteur.
- D'autres télécommandes du marché ne fonctionneront pas avec ce moniteur. Utilisez uniquement la télécommande fournie.
- Les piles usagées doivent être déposées selon la réglementation de collectes et de gestion en vigueur.
- Les piles ne doivent pas être mises en exposition là où il peut y avoir une forte chaleur tel que le soleil, le feu ou autre.
- Retirez les piles si vous n'avez pas l'intention d'utiliser la télécommande pendant une longue période.

IDENTIFICATION(ID) DE TÉLÉCOMMANDE

Vous pouvez définir l'ID de votre télécommande lorsque vous souhaitez utiliser cette télécommande sur des moniteurs spécifiques.

Mode ID (Pour entrer en mode ID) : Gardez pressé le bouton ID jusqu'à ce que le voyant rouge clignote deux fois.

Mode normal (Pour quitter le mode ID) : Gardez appuyé le bouton Normal jusqu'à ce que le voyant vert clignote deux fois.

■ Programmation de l'ID

Pour assigner une ID à la télécommande :

1. Entrez en mode ID
2. Gardez le bouton ID SET appuyé jusqu'à ce que le bouton rouge soit allumé.
3. En utilisant le clavier numérique, entrez l'ID souhaité (01 - 255)
4. Appuyez sur le bouton ENTER pour confirmer l'ID
5. Le voyant rouge va clignoter deux fois lorsque l'ID sera confirmé

NOTEZ

- Sans appuis sur un bouton durant 10 secondes entrainera une sortie du mode ID.
- Si vous appuyez par erreur une autre touche que numérique, attendez 1 seconde après que la LED rouge s'éteigne et se rallume à nouveau, alors appuyez sur le nombre correct.
- Pour annuler ou arrêter une programmation ID, appuyez sur le bouton ID SET.
- Il est nécessaire de programmer le nombre ID pour chaque moniteur avant de sélectionner son identification.

■ Utiliser le mode ID

1. Entrez en mode ID.
2. Entrez l'ID du moniteur que vous souhaitez contrôler par bouton numérique.
3. Appuyez sur le bouton INPUT

OPERATION BASIC

■ Mise en marche du moniteur

Le moniteur est allumé (ON) et le voyant d'alimentation devient Vert quand vous appuyez sur bouton d'allumage sur le moniteur ou sur la télécommande. Le moniteur est éteint (OFF) lorsque vous appuyez sur le bouton « Power » du moniteur ou avec la télécommande.

Appuyez une nouvelle fois sur « ON » pour rallumer le moniteur.

NOTEZ

Même quand vous utilisez le mode veille à distance ou en éteignant le bouton d'allumage, le moniteur ne consommera qu'un minimum d'électricité. Il est recommandé de débrancher le câble d'alimentation de la prise murale quand le moniteur n'est pas utilisé, durant la nuit, pour éviter une consommation d'énergie inutile.

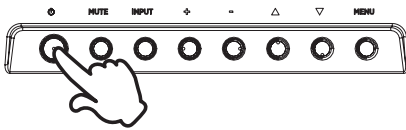

[Moniteur]

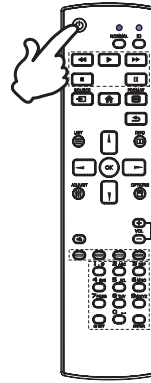

[Télécommande]



■ Affichage du Menu de Réglage

La page Menu s'affiche sur le écran quand vous appuyez sur la touché MENU sur le moniteur ou la touché  HOME sur la télécommande. La page Menu disparaît en appuyant sur la touche  BACK de la télécommande.

[Moniteur]

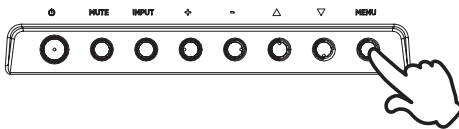

[Télécommande]

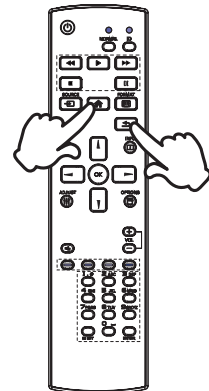

■ Déplacement du Curseur verticalement

Sélectionnez le réglage en appuyant sur la touche ▲ / ▼ (Haut/Bas) sur le moniteur ou la touche ▲ / ▼ sur la télécommande quand la page « MENU » est affichée sur le écran.

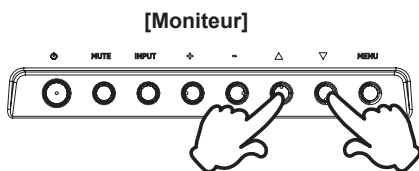

[Télécommande]

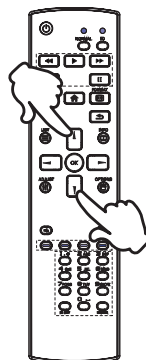

■ Déplacement du Curseur horizontalement

Sélectionnez les réglages ou faites cet ajustement en appuyant sur la touche + / - (Gauche/Droite) sur le moniteur ou la touche ◀ / ▶ sur la télécommande quand la page « MENU » est affichée sur le écran.

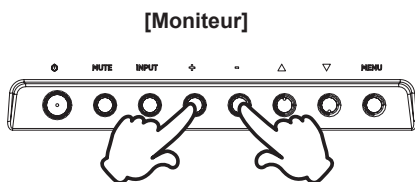

[Télécommande]

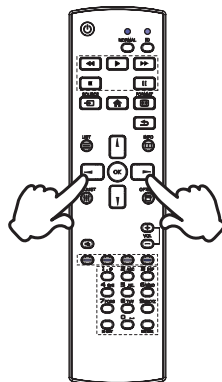

■ Ajustement du son/volume

Appuyez sur la touché + / - sur le moniteur ou sur la télécommande ajustez le volume quand la page Menu ne s'affiche pas sur le écran.

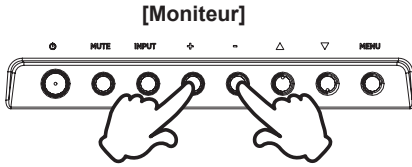

[Télécommande]

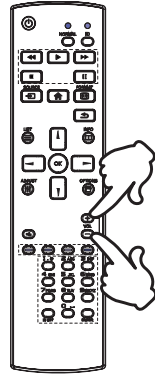

■ Sélection du signal vidéo d'Entrée

Ceci est active quand vous appuyez successivement sur la touche « INPUT »(Signal d'Entrée) sur le moniteur ou la touche « SOURCE »(Signal d'Entrée) sur la télécommande.

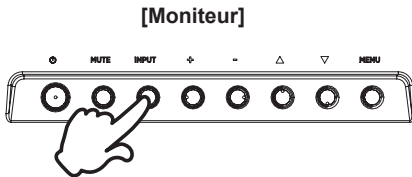

[Télécommande]

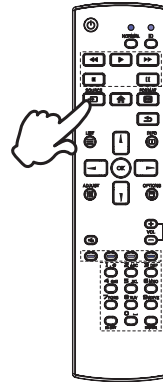

CONNEXION DE VOTRE MONITEUR

- ① Assurez-vous que l'ordinateur et le moniteur sont éteints.
- ② Connectez l'ordinateur au moniteur avec le câble de signal.
- ③ Connectez l'ordinateur avec le câble RS-232C du moniteur.
- ④ Connectez d'abord le câble d'alimentation au moniteur puis sur la prise électrique.
- ⑤ Allumez votre moniteur (Interrupteur secteur et Commutateur d'alimentation) et votre ordinateur.

NOTEZ

- Assurez-vous que l'installation du bâtiment dispose d'un disjoncteur de 120/240V, 20A (maximum).
- Le câble de signal utilisé pour la connexion de l'ordinateur et du moniteur peut varier en fonction du type d'ordinateur utilisé. Une connexion incorrecte peut endommager sérieusement le moniteur et l'ordinateur. Le câble fourni avec le moniteur est un connecteur au standard. Si un câble spécial est requis, veuillez contacter votre revendeur local iiyama ou le bureau régional iiyama.
- S'assurer que les connecteurs du câble de signal sont correctement serrés.
- Le matériel connectable de Type A doit être connecté à la Prise de Terre.
- La prise doit être installée à proximité de l'équipement avec une accessibilité facile.
- Une utilisation excessive du son via le casque/ou autres écouteurs peut entraîner des dégâts voire la perte de l'ouïe.

[Exemple de connexion]

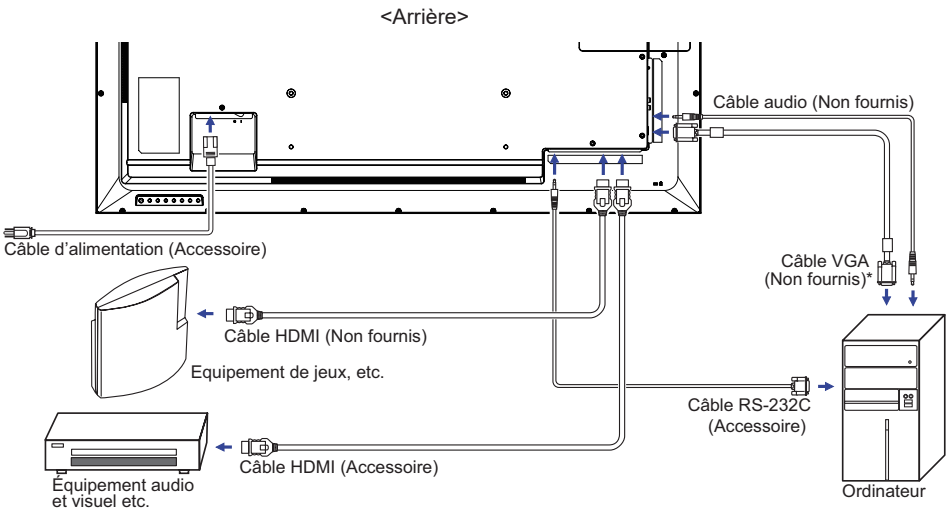

* Le câble VGA n'est pas fourni avec le moniteur. Si vous utilisez un câble VGA de basse qualité, il est possible que vous rencontriez des interférences électro-magnétiques. Veuillez contacter le service après-vente iiyama dans votre pays, si vous souhaitez connecter votre moniteur via l'entrée VGA.

[Exemple de connexion avec le périphérique]

ATTENTION

Eteindre en appuyant sur l'interrupteur et débranchez le moniteur et les périphériques avant connexion pour éviter tout choc électrique ou dommage.

NOTEZ

- Référez-vous sur le manuel utilisateur du périphérique en même temps.
- Assurez-vous d'avoir les câbles nécessaire comme requis.

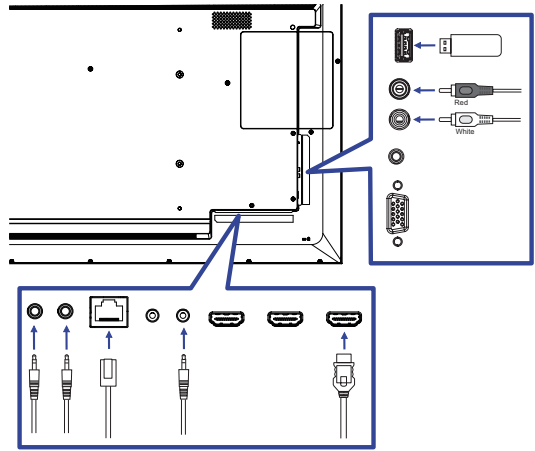

[Pour la configuration du réseau]

1. Allumer le routeur et le commutateur sur sa configuration DHCP.
2. Brancher le routeur à moniteur avec un câble Ethernet.
3. Sélectionnez SÉLECTION RS-232C/LAN = LAN dans "Paramètres généraux/Réglage communication"
4. PARAMÈTRES RÉSEAU sélectionnable.

NOTEZ Connexion avec un câble Ethernet blindé CAT-5 pour se conformer à la directive CEM.

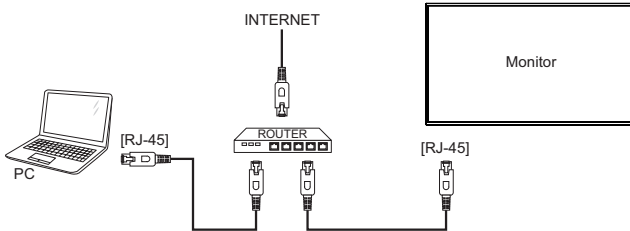

MISE EN ROUTE DE L'ORDINATEUR

■ Fréquences du signal

Passez aux fréquences souhaités détaillées à la page 44 "FRÉQUENCES DE SYNCHRONISATION".

UTILISATION DU MONITEUR

Le LCD iiyama est réglé à l'usine avec une fréquence de synchronisation figurant à la page 44 afin de donner la meilleure image. Vous pouvez également ajuster la position de l'image comme vous le souhaitez en suivant le mode opératoire ci-dessous.

- 1 Appuyez la touche **HOME** sur la télécommande ou la touche **MENU** sur le moniteur pour afficher les réglages à l'écran. Des pages additionnelles au Menu peuvent être visualisées en utilisant les touches **← / →** sur la télécommande ou les touches **+ / -** sur le moniteur.

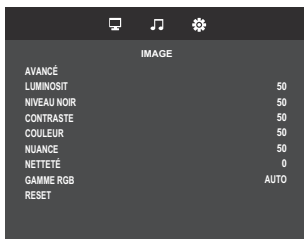

- 2 Sélectionnez l'ajustement que vous voulez faire dans le menu. Ensuite, utilisez les touches **↑ / ↓** sur la télécommande ou les touches **▲ / ▼** sur le moniteur pour sélectionner l'option de réglage souhaitée.
- 3 Utilisez ensuite les touches **← / →** sur la télécommande ou les touches **+ / -** sur le moniteur pour effectuer les ajustements ou réglages appropriés.
- 4 Appuyez la touche **BACK** sur la télécommande ou la touche **MENU** sur le moniteur pour quitter le menu, et les réglages que vous venez de faire seront automatiquement enregistrés.

Par exemple, pour corriger la Contour, sélectionnez l'élément Configuration "Image" du Menu. Commuté à l'aide des touches **← / →** sur la télécommande ou les touches **+ / -** sur le moniteur. Puis, sélectionnez Contour en utilisant les touches **↑ / ↓** sur la télécommande ou les touches **▲ / ▼** sur le moniteur.

Utilisez ensuite les touches **← / →** sur la télécommande ou les touches **+ / -** sur le moniteur pour corriger la Contour. La Contour de l'image entière doit changer pendant que vous effectuez l'opération.

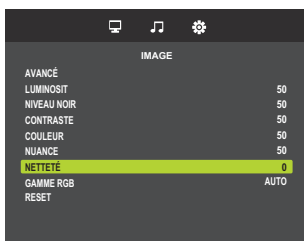

Appuyez la touche **BACK** sur la télécommande ou la touche **MENU** sur le moniteur pour finir et les modifications sont enregistrées en mémoire.

NOTEZ

- Vous pouvez également utiliser la touche **BACK** sur la télécommande pour retourner au Menu précédent et fermer la fenêtre OSD.
- Les données de réglage sont automatiquement enregistrées en mémoire lorsque la fenêtre OSD disparaît. Évitez d'éteindre le moniteur pendant l'utilisation du Menu.
- Les ajustements pour Position-H / -V Horloge et Phase sont enregistrés pour chaque fréquence de signal. À l'exception de ces ajustements, tous les autres ajustements n'ont qu'un seul réglage qui s'applique sur toutes les fréquences de signal.

MENU DES PARAMÈTRES DE RÉGLAGE

Image Picture

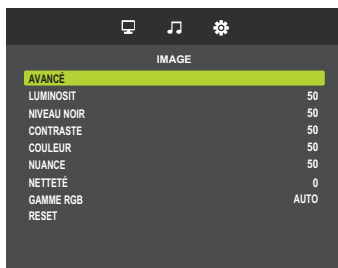

Ajustement	Problème / Option		Touche correspondante	
Avancé Advanced	Format d'image Direct	large	Montre en format large le contenu en format étendu. Non recommandé pour HD ou PC.	
		Zoom	Elargir l'image sur le moniteur dans le ratio original de l'écran.	
		Normal	Affiche toutes les images dans sa résolution originale.	
		Pt par Pt	Affichage de l'écran point par point.	
	Temp. couleur	3000 K		
		4000 K		
		5000 K		
		6500 K		
		7500 K		
		9300 K		
		10000 K		
	Utilisateur	Rouge	Trop faible	
		Vert		
		Blue	Trop fort	
	Réduction bruit*	Arrêt	La Réduction du bruit est arrêté.	
		BAS	Faible possibilité de réduire les parasites électriques causés par différents périphériques.	
		MOYEN	Bruit électronique de l'image causé par différents lecteurs multimédia est réduit au dessus du volume Faible.	
		FORT	Bruit électronique de l'image causé par différents lecteurs multimédia est réduit au dessus du volume Moyenne.	
	Contraste dynam.*	On	Renforcer dynamiquement les détails des zones de l'image.	
		Arrêt	La Contraste dynam. est arrêté.	
Gamma	Vous pouvez paramétrer le Gamma. 2.4 / 2.2 / 2.0 / 1.8			

* Entrée HDMI(Video) seulement.

Image Picture

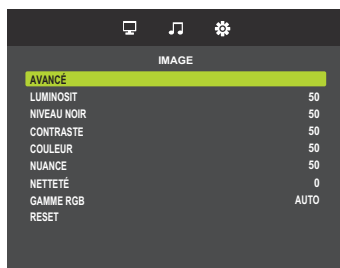

Ajustement	Problème / Option		Touche correspondante
Lumière* ¹ Brightness	Trop sombre Trop clair		
Niveau noir Black level	Le noir est trop sombre Le noir est trop lumineux		
Contraste Contrast	Trop terne Trop intense		
Couleur * ² Colour	Trop pale Trop coloré		
Nuance * ² Hue	Violâtre Verdâtre		
Netteté * ² Sharpness	Trop doux Trop agressif		
Gamme RGB * ² RGB range	Auto	Définir le signal de l'échelle de couleur automatiquement.	
	Gamme complète	Pour l'affichage de couleurs en pleine échelle.	
	Gamme limitée	Pour l'affichage de couleurs en échelle limitée.	
Réinitial Reset	Oui	Le réglage de l'image est restauré vers le réglage d'usine, par défaut.	
	Non	Retourne au Menu.	

*¹ Ajustez la luminosité quand vous utilisez le moniteur dans une pièce sombre et que vous sentez que l'écran est trop lumineux.

*² Entrée HDMI(Video) seulement..

Son Sound

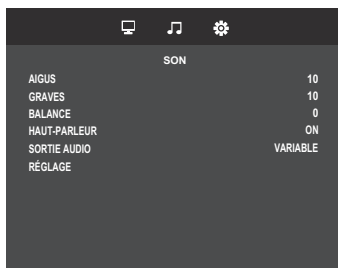

Ajustement	Problème / Option		Touche correspondante
Aigus Treble	Trop faible		
	Trop fort		
Graves Bass	Trop faible		
	Trop fort		
Balance Balance	Augmentation du volume du haut-parleur gauche.		
	Augmentation du volume du haut-parleur droit.		
Haut-parleur Speaker	Arrêt	Désactiver le haut-parleur interne.	
	Marche	Activer le haut-parleur interne.	
Sortie audio Audio output	Variable	Ajuster le volume via VOLUME.	
	Fixe	Corrige les sons.	
Réinitial Reset	Oui	Le réglage de l'son est restauré vers le réglage d'usine, par défaut.	
	Non	Retourne au Menu.	

Paramètres généraux General settings

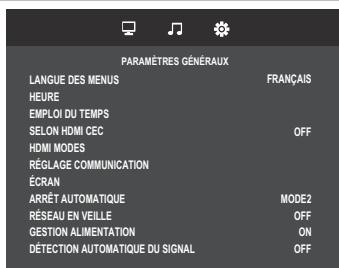

Ajustement	Problème / Option		Touche correspondante	
Langue des menus Menu Language	English	Anglais	Nederlands	Néerlandais
	Français	Français	Русский	Russe
	Italiano	Italien	Deutsch	Allemand
	Español	Espagnole	日本語	Japonais
Heure Clock	Régler la date et l'heure de l'horloge interne. NOTEZ Vous devez régler cette option lors de l'utilisation de la fonction "Programmation".			
Emploi du temps Schedule	Marche/ Arrêt	Marché	La Programme est marche.	
		Arrêt	La Programme est arrêté.	
	Heure d'activation	Réglage de l'heure d'allumage de l'écran.		
		Heure de désactivation	Réglage de l'heure extinction de l'écran.	
	Modes de répét.	Définit un horaire récurrent. Une fois / Chaque DIM. / Chaque LUNDI / Chaque MARDI / Chaque MER. / Chaque JEUDI / Chaque VEN. / Chaque SAM.		
		Entrée	Sélectionner une source d'entrée à afficher automatiquement lors du prochain démarrage. HDMI1/HDMI2/HDMI3/D-SUB/USB/AUTO PLAY1/AUTO PLAY2 *	
SELON HDMI CEC HDMI CEC link	OFF	Activer le lien selon HDMI CEC.		
	AUTO	Désactiver le lien selon HDMI CEC.		
HDMI mode HDMI modes	Non disponible pour ce modèle.			
Réglage communication Communication setting	Sélection RS- 232C/LAN	RS-232C		
		LAN		

* Les fichiers photo ou vidéo de la clé USB peuvent être lus automatiquement via le paramètre Planification.

Paramètres généraux General settings

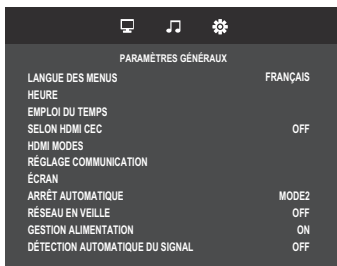

Ajustement	Problème / Option		Touche correspondante			
Réglage communication Communication setting	Paramètres réseau	Voir paramètres réseau	Voir l'état de la connexion active.			
		Client DHCP	Arrêt	Retourne au Menu.		
			Marche	Une fois que vous êtes connecté, les réglages de l'Adresse IP, du masque de sous-réseau, de la "gateway", Primary DNS et Secondary DNS sont affichés automatiquement.		
				Adresse IP	Attribuer adresse IP pour cet moniteur.	
				Masque s-rés.	Attribuer Masque s-rés. pour cet moniteur.	
Pass. / défaut	Attribuer Pass. / défaut pour cet moniteur.					
Écran Screen	Réglage auto* ^{1,3}	Ajustement de Position H./V., Horloge et Phase automatiquement.				
	Horloge* ^{1,2}	Trop étroite				
		Trop large				
	Phase* ^{1,2}	Pour corriger le scintillement des caractères ou des lignes				
	Position H.* ¹	Trop à gauche				
		Trop à droite				
Position V.* ¹	Trop basse					
	Trop haute					
Réinitial	Oui	Le réglage de l'écran est restauré vers le réglage d'usine, par défaut.				
	Non	Retourne au Menu.				

*¹ Entrée VGA seulement.

*² Voir la section AJUSTEMENTS DE L'ÉCRAN page 34.

*³ Pour les meilleurs résultats, utilisez Mise Au Point avec la mire d'ajustement. Voir la section AJUSTEMENTS DE L'ÉCRAN page 34.

Paramètres généraux General settings

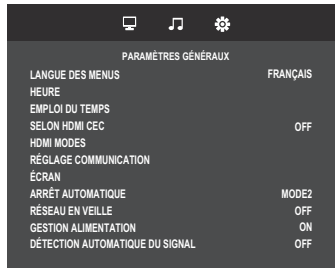

Ajustement	Problème / Option		Touche correspondante
Arrêt automatique * Auto power off	Réglage de l'heure d'arrêt de cet moniteur après une période de non activité. 180 mins		
	MODE1	La mise hors tension automatique sera fixée de force sur "3h". "Réseau en veille" sera défini de force sur "OFF".	
	MODE2	"Réseau en veille" peut être défini.	
	NOTEZ	Si vous appuyez sur le bouton de cette opération pendant le temps imparti, le temps d'arrêt sera remis à zéro. L'affichage s'efface quand le temps imparti est dépassé et ne sera pas opérationnel à nouveau.	
Réseau en veille Network standby	Arrêt	La fonction réseau est désactivée en mode veille.	
	Marche	La fonction réseau est activée en mode veille.	
Gestion alimentation Power management	Arrêt	La gestion de l'alimentation est désactivée.	
	Marche	La gestion de l'alimentation est activée.	
Détection automatique du signal Auto signal detection	Arrêt	Désactivez la Détection auto du signal.	
	Marche	Détection automatique de toutes les sources s'il n'y a pas de signal sur l'entrée par défaut et sélectionne automatiquement le signal disponible.	

* Uniquement pour la direction UE.

Paramètres généraux General settings

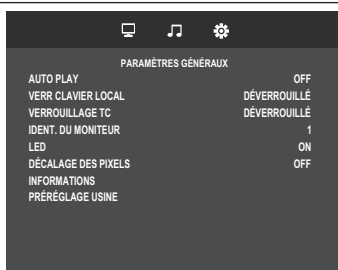

Ajustement	Problème / Option		Touche correspondante
Auto play *1 Auto play	Arrêt	La lecture automatique est désactivée.	
	Photo	Lire automatiquement le fichier photo sur la clé USB.	
	Film	Lire automatiquement le fichier vidéo sur la clé USB.	
Verr clavier local Local KB lock	Choisir pour activer ou désactiver la fonction de contrôleur arrière de cet moniteur.		
	Déverrouillé *2	Activation des boutons de fonction.	
	Verrouiller tout	Vérouillage de tous les boutons de fonctions.	
Verrouillage TC RC lock	Choisir pour activer ou désactiver les boutons de fonction de la télécommande.		
	Déverrouillé *3	Activation des boutons de fonction.	
	Verrouiller tout	Vérouillage de tous les boutons de fonctions.	
	Verr. tout sauf vol	Désactivation de tous les boutons de fonctions sauf VOL + et VOL-.	
	Verr. tout sauf alim	Désactivation de tous les boutons de fonctions sauf le bouton d'alimentation.	
Ident. du moniteur Monitor ID	Identifiez le moniteur. 1 - 255		
LED LED	Arrêt	La Voyant d'alimentation est éteinte.	
	Marche	La Voyant d'alimentation est allumée.	
NOTEZ Eteignez le Voyant d'alimentation si la lumière vous dérange.			
Décalage des pixels Pixel shift	Arrêt	La Pixel shift est arrêté.	
	Marche	Déplacer la position de l'image à intervalles définis(10-900).	
	Auto	Déplacer la position de l'image automatiquement.	
Informations Information	Affiche des informations à propos de votre moniteur comme le modèle, le numéro de série, le temps de fonctionnement et la version du logiciel.		
Préréglage usine Factory reset	Oui	Les données préreglées à l'usine sont restaurées.	
	Non	Retourne au Menu.	

*1 La lecture automatique par planification ne fonctionne que si l'entrée est définie sur "USB" et "AUTO PLAY1" et "AUTO PLAY2".

Condition	En allumant le moniteur	En insérant un média	Par planification
Emplacement des fichiers cibles	/autoplay,	/autoplay,	/autoplay, /autoplay1, /autoplay2
Playlist	Pas besoin de créer le fichier	Pas besoin de créer le fichier	Pas besoin de créer le fichier
Fichier pris en charge	jpg or mp4	jpg or mp4	jpg or mp4
Un nombre de fichiers cibles	Max. 30 fichiers	Max. 30 fichiers	Max. 30 fichiers
Fichiers audio	Non pris en charge	Non pris en charge	Non pris en charge
Combinaison avec Photo et Movie	Non pris en charge	Non pris en charge	Non pris en charge
Règle du nom du fichier cible	ex.) "001.jpg", "002.jpg", "003.jpg"... "030.jpg"	ex.) "001.jpg", "002.jpg", "003.jpg"... "030.jpg"	ex.) "001.jpg", "002.jpg", "003.jpg"... "030.jpg"
Réglage d'AutoPlay	Arrêt/Photo/Film	Arrêt/Photo/Film	Arrêt/Photo/Film
Repeat	Tout résolu	Tout résolu	Tout résolu
Random	Invalide	Invalide	Invalide
Slideshow Time	Identique à ManualPlay	Identique à ManualPlay	Identique à ManualPlay

*2 Pour déverrouiller, appuyer sur les boutons +, -, et - du moniteur dans cet ordre.

*3 Pour déverrouiller, appuyer sur les boutons OPTIONS → ▲ → ▼ → ◀ → ▶ de fonction de la télécommande.





[Lire des fichiers multimédia]

Vous pouvez lire des vidéos, des photos et de la musique sur votre moniteur à partir de:









- Un périphérique USB connecté à cet moniteur.

● Lecture des fichiers multimédia à partir de périphériques USB

Cet moniteur peut reproduire de la musique, un film ou des fichiers photo à partir de notre périphérique USB.

1. Connecter votre périphérique USB au port USB de l'écran.
2. Appuyer sur le bouton  SOURCE, choisir USB, puis appuyer sur OK.
3. Le dispositif USB connecté sera détecté automatiquement pour tous ses fichiers jouables qui seront automatiquement triés en 3 types:  Musique,  Film et  Photo.



4. Appuyer sur le bouton  BACK pour aller jusqu'à la couche supérieure de l'écran. Appuyer sur  ou  pour sélectionner le type de fichier. Appuyez sur OK pour entrer dans la liste de lecture.
5. Sélectionner le fichier que vous voulez. Appuyer sur  pour lancer la lecture.
6. Suivre les instructions à l'écran pour contrôler l'option de lecture.
7. Appuyer sur les boutons PLAY (, , , ) pour contrôler le jeu.

■ USB Standard:

2,0

■ Système de fichiers pris en charge:

FAT16/32, NTFS

■ Format de fichier pris en charge:

- Music: MP3
- Movie: MP4, TS, MPG/MPEG
- Photo: JPEG

ATTENTION

- Le fabricant décline toute responsabilité si le périphérique USB n'est pas pris en charge, et ne peut pas être tenu responsable des dommages ou des pertes de données intervenus sur le dispositif.
- Ne surchargez pas le port USB. Si vous connectez un périphérique de stockage USB qui consomme plus de puissance de 500mA, assurez-vous qu'il est raccordé à sa propre source d'alimentation externe.

[Options de lecture]

● Fichiers de musique

1. Sélectionner  Musique dans l'écran du type de média.
2. Sélectionner une piste, puis appuyer sur le bouton ►.

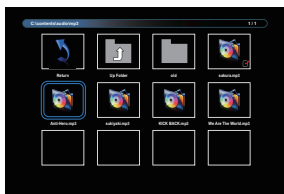



3. Appuyer sur le bouton  BACK pour afficher le menu "Play".
 - Retour : Revenir à l'écran de sélection du type de média en appuyant sur la touche "OK".
 - Dossier supérieur : Accéder au dossier supérieur en appuyant sur la touche "OK".
 - Élément ciblé : Dossier : Si vous appuyez sur la touche "OK", accéder au dossier.
Fichier : L'élément est coché en appuyant sur la touche "OK".
 - Élément coché : L'élément est dans la liste de lecture.
 - Dossier : Le dossier existant est affiché
 - Fichier Photo : L'extension de nom de fichier prise en charge est affichée.
 - ◀ / ▶ : La mise au point se déplace vers l'élément de gauche ou de droite.
 - ◀◀ / ▶▶ : Retour rapide ou avance rapide de la lecture du fichier.
 - ■ : Pour arrêter la musique.

■ Options de Musique

Fonction	Content	Remarque
Play	Lire le fichier en cours.	
Pause	Pause du fichier en cours.	
FB	Lecture arrière rapide du fichier.	FB2X, FB4X, FB8X, FB16X
FF	Lecture avancée rapide du fichier.	FF2X, FF4X, FF8X, FF16X
Prev.	Aller au fichier précédent.	
Next	Passer au fichier suivant.	
Stop	Arrêter la lecture du fichier et revenir au navigateur de PHOTOS.	
Repeat	RepeatNone : Lire les fichiers de la liste de lecture une seule fois. Repeat1File : Lire et répéter le fichier en cours. RepeatALL : Lire et répéter les fichiers dans la liste de lecture.	
Repeat during A-B	Lire et répéter l'intervalle défini. SetA : Définir l'intervalle du point de départ. SetB : Définir l'intervalle du point final.	
Random Repeat	On : Lire et répéter les fichiers de la liste de lecture de manière aléatoire. Off : Lire les fichiers de la liste de lecture dans l'ordre.	
Playlist	Afficher la liste de lecture.	
Info.	Afficher l'OSD des informations sur le fichier en cours de lecture.	

NOTEZ

Pour voir les informations sur une chanson (par exemple, le titre, l'artiste ou la durée), pressez sur le bouton  "INFO". Pour cacher ces informations, appuyez sur le bouton  "INFO", une nouvelle fois. Également, après avoir appuyé sur le bouton ► pour sélectionner une chanson, le menu va disparaître aussi tôt que vous aurez appuyé sur le bouton  "INFO". Pressez alors le bouton "OK" pour afficher le menu du moniteur

● Lecture des fichiers vidéo

1. Sélectionner  Vidéo dans l'écran du type de média.
2. Sélectionner une vidéo, puis appuyer sur le bouton ►.

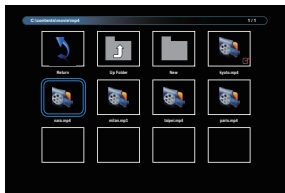

- Retour : Revenir à l'écran de sélection du type de média en appuyant sur la touche "OK".
- Dossier supérieur : Accéder au dossier supérieur en appuyant sur la touche "OK".
- Élément ciblé : Dossier : Si vous appuyez sur la touche "OK", accéder au dossier.
Fichier : L'élément est coché en appuyant sur la touche "OK".
- Élément coché : L'élément est dans la liste de lecture.
- Dossier : Le dossier existant est affiché
- Fichier Photo : L'extension de nom de fichier prise en charge est affichée.
- ◀ / ▶ : La mise au point se déplace vers l'élément de gauche ou de droite.
- ◀◀ / ▶▶ : Retour rapide ou avance rapide de la lecture du fichier.
- ■ : Pour arrêter la vidéo.

■ Options vidéo

Lors de la lecture vidéo, appuyer sur la touche  INFO.

Fonction	Contenu	Remarque
Play	Lire le fichier en cours.	
Pause	Pause du fichier en cours.	
FB	Lecture arrière rapide du fichier.	FB2X, FB4X, FB8X, FB16X, FB32X
FF	Lecture avancée rapide du fichier.	FF2X, FF4X, FF8X, FF16X, FF32X
Prev.	Aller au fichier précédent.	
Next	Passer au fichier suivant.	
Stop	Arrêter la lecture du fichier et revenir au navigateur de PHOTOS.	
Repeat	RepeatNone : Lire les fichiers de la liste de lecture une seule fois. Repeat1File : Lire et répéter le fichier en cours. RepeatALL : Lire et répéter les fichiers dans la liste de lecture.	Fixé pour Répéter tout avec la lecture automatique.
Repeat during A-B	Lire et répéter l'intervalle défini. SetA : Définir l'intervalle du point de départ. SetB : Définir l'intervalle du point final.	Non valide avec la lecture automatique.
Random Repeat	On : Lire et répéter les fichier de la liste de lecture de manière aléatoire. Off : Lire les fichier de la liste de lecture dans l'ordre.	Non valide avec la lecture automatique.
Playlist	Afficher la liste de lecture.	
Info.	Afficher l'OSD des informations sur le fichier en cours de lecture.	

● Fichiers photo

1. Sélectionner  Photos dans l'écran du type de média.
2. Sélectionner une vignette de la photo, puis appuyer sur la touche ►.



■ Lancer un diaporama

- Retour : Revenir à l'écran de sélection du type de média en appuyant sur la touche "OK".
- Dossier supérieur : Accéder au dossier supérieur en appuyant sur la touche "OK".
- Élément ciblé : Dossier : Si vous appuyez sur la touche "OK", accéder au dossier.
Fichier : L'élément est coché en appuyant sur la touche "OK".
- Élément coché : L'élément est dans la liste de lecture.
- Dossier : Le dossier existant est affiché
- Fichier Photo : L'extension de nom de fichier prise en charge est affichée.
- ◀ / ▶ : La mise au point se déplace vers l'élément de gauche ou de droite.
- ■ : Arrêter la lecture du fichier et revenir au navigateur de PHOTOS.

■ Options du diaporama

Lorsque vous visionnez le diaporama, appuyez sur la touche  INFO.

Fonction	Contenu	Remarque
Play	Lire le fichier en cours.	
Pause	Pause du fichier en cours.	
Prev.	Aller au fichier précédent.	
Next	Passer au fichier suivant.	
Stop	Arrêter la lecture du fichier et revenir au navigateur de PHOTOS.	
Repeat	RepeatNone : Lire les fichiers de la liste de lecture une seule fois. Repeat1File : Lire et répéter le fichier en cours. RepeatALL : Lire et répéter les fichiers dans la liste de lecture.	Fixé pour Répéter tout avec la lecture automatique.
Random Repeat	On : Lire et répéter les fichier de la liste de lecture de manière aléatoire. Off : Lire les fichier de la liste de lecture dans l'ordre.	Non valide avec la lecture automatique.
Music	Basculer la musique de fond entre "on" et "off".	
Slideshow time	Sélectionner Durée du diaporama.	Plage sélectionnable : Courte (5s), Moyenne (10s), Longue (15s).
Playlist	Afficher la liste de lecture.	
Info.	Afficher l'OSD des informations sur le fichier en cours de lecture.	
Rotate 90 degrees Clockwise	Faire pivoter le fichier en cours temporairement de 90 degrés dans le sens des aiguilles d'une montre.	-Lors de cette opération, le diaporama est mis en pause. -Cette opération n'affecte que le fichier en cours.
Rotate 90 degrees Anti-Clockwise	Faire pivoter le fichier en cours temporairement de 90 degrés dans le sens inverse des aiguilles d'une montre.	-Lors de cette opération, le diaporama est mis en pause. -Cette opération n'affecte que le fichier en cours.
Zoom In	Le fichier zoome.	-Passer à "Zoom 1/4", "Zoom 1/2", "Zoom1", "Zoom2", "Zoom4", "Zoom8" dans l'ordre. -Lors de cette opération, le diaporama est mis en pause.
Zoom Out	Le fichier dézoome.	-Passer à "Zoom8", "Zoom4", "Zoom2", "Zoom1", "Zoom 1/2", "Zoom 1/4" dans l'ordre. -Lors de cette opération, le diaporama est mis en pause.
Move View	Sélectionner la zone d'affichage en zoom.	C'est disponible avec zoomé.

AJUSTEMENTS DE L'ÉCRAN

Ajustez l'image en suivant la procédure ci-dessous pour obtenir l'image désirée quand l'entrée analogique est sélectionnée.

- Dans le manuel sont décrits le réglage de la position de l'image, la réduction du scintillement et l'ajustement de la netteté pour le type d'ordinateur que vous utilisez.
- Le moniteur a été conçu pour donner la meilleure performance à une résolution de 3840 × 2160, mais ne peut pas fournir les meilleures résolutions à moins de 3840 × 2160, car l'image est automatiquement étirée pour remplir l'écran. Cette résolution est recommandée en utilisation normale.
- L'affichage de texte ou des lignes sera flou ou irrégulier en épaisseur quand l'image est étirée dû au processus d'élargissement de l'écran.
- Il est préférable d'ajuster la position et la fréquence de l'image avec les commandes du moniteur, plutôt qu'avec les logiciels ou les utilitaires de l'ordinateur.
- Procédez aux ajustements après une période d'échauffement de trente minutes au moins.
- Des ajustements supplémentaires peuvent être nécessaires après la Réglage auto selon la résolution ou la fréquence du signal.
- La Réglage auto peut ne pas fonctionner correctement quand l'image affichée est autre que la mire d'ajustement de l'écran. Dans ce cas, des ajustements manuels sont nécessaires.

L'écran peut être ajusté de deux manières. Une manière est l'ajustement automatique pour la Position, l'Horloge et la Phase. L'autre est de faire chacun des ajustements manuellement.

Effectuez la Réglage auto pour la première fois lorsque le moniteur est connecté à un nouvel ordinateur ou lorsque la résolution est changée. Si l'écran est flou ou scintille ou si l'image n'est pas cadrée correctement à l'écran après avoir effectué la Réglage auto, les ajustements manuels sont nécessaires. Les deux ajustements devraient être faits en utilisant la mire de réglage de l'écran (Test.bmp) obtenue sur le site Web de IYAMA (<https://iyama.com>).

Ajustez l'image en suivant la procédure ci-dessous pour obtenir l'image désirée.

Ce manuel explique les ajustements sous Windows® OS.

- ① Affichez l'image à la résolution optimale.
- ② Ouvrez Test.bmp (mire d'ajustement de l'écran) comme papier peint.

NOTEZ

- Consultez la documentation appropriée pour le faire.
- Positionnez bien la mire au centre dans la boîte de dialogue du paramètre du papier peint.

[Mire de réglage]

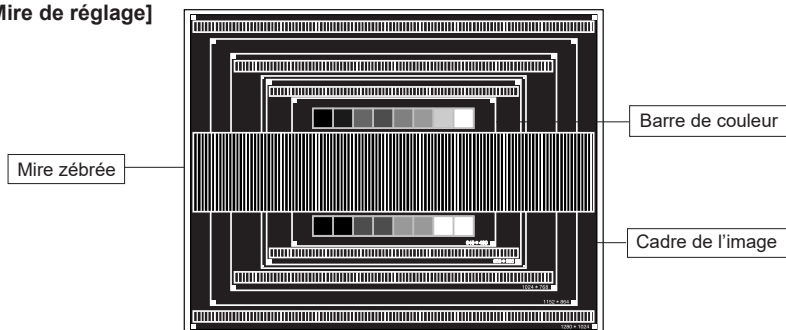

- ③ Ajustez le réglage automatique. (Réglage auto)
- ④ Ajustez l'image manuellement en procédant comme suit lorsque l'écran est flou ou scintille ou l'image n'est pas cadrée correctement à l'écran après avoir effectué la Réglage auto.
- ⑤ Ajustez la Position V. de sorte que le haut et le bas de l'image soit bien cadrés à l'écran.

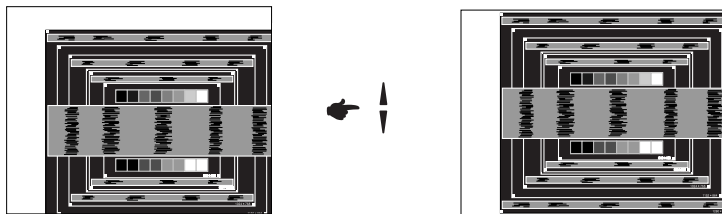

- ⑥ 1) Ajustez la Position H. afin que le côté gauche de l'image soit sur le bord gauche de l'écran.

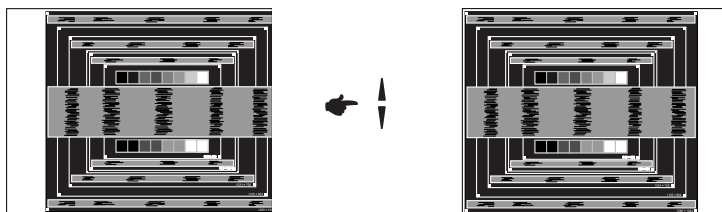

- 2) Étirez le côté droit du cadre de l'image vers le bord droit de l'écran en réglant l'Horloge.

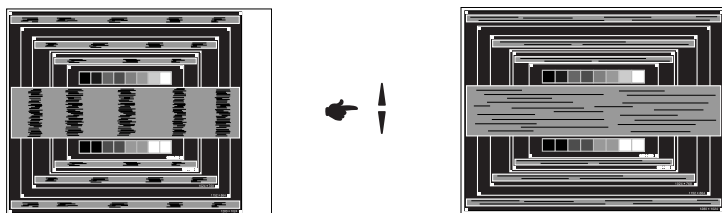

NOTEZ

- Quand la partie gauche de l'image s'éloigne du côté gauche de l'écran pendant le réglage de l'Horloge, réglez les étapes 1) et 2).
- Une autre manière de faire le réglage de l'Horloge et de faire l'ajustement sur les motifs zébrés verticaux de la mire.
- L'image peut scintiller pendant le réglage d'Horloge, Position H. et Position V.
- Dans le cas où l'image est plus grande ou plus petite que la zone d'affichage après le réglage de l'Horloge, répétez les étapes à partir de ③.

- ⑦ Réglez la Phase pour corriger les perturbations horizontales, le scintillement ou la netteté en présence de la mire d'ajustement.

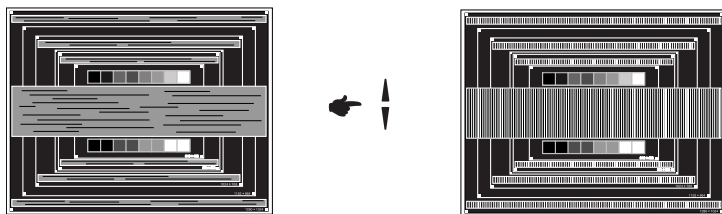

- NOTEZ**
- En cas d'un fort scintillement ou d'un manque de netteté sur une partie de l'écran, répétez les étapes ⑥ et ⑦, car l'ajustement de l'Horloge peut ne pas avoir été effectué correctement.
 - Réglez la Position H. si la position horizontale s'est déplacée pendant le réglage de la Phase.

- ⑧ Réglez la Luminosité et la Couleur pour obtenir l'image souhaitée après les réglages de l'Horloge et de la Phase.

Et remettez votre papier peint favori.

SYSTÈME VEILLE

Ce produit dispose de la fonction veille. Lorsqu'il est activé, il permet de réduire automatiquement la consommation d'énergie du moniteur lorsque l'ordinateur ne fonctionne pas de manière active.

Il existe un mode veille disponible comme décrit ci-dessous. La fonction veille, y compris les réglages des minuteurs, est configurée par le système d'exploitation. Consultez le manuel de votre système d'exploitation pour des informations sur cette configuration.

■ Mode veille

Quand le signal vidéo de l'ordinateur sont inactifs, le moniteur entre en mode veille, ce qui réduit la consommation électrique à moins de 0,5W*. L'écran devient noir, et le voyant d'alimentation devient rouge. À partir du mode veille, l'image réapparaît après quelques secondes soit en touchant de nouveau le clavier ou la souris.

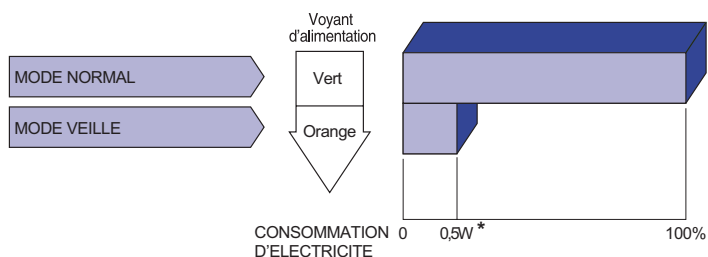

* Lorsque les périphériques USB ne sont pas connectés.

DEPANNAGE

En cas de dysfonctionnement du moniteur, procéder dans l'ordre aux contrôles suivants.

1. Effectuer les réglages décrits à la section UTILISATION DU MONITEUR en fonction du problème rencontré. Si le écran n'affiche pas d'image, allez à l'étape 2.
2. Se reporter aux tableaux suivants si l'on ne trouve pas la fonction de réglage correspondante à la section UTILISATION DU MONITEUR ou si le problème persiste.
3. Si vous recontrez un problème qui n'est pas décrit dans les tableaux ou qui ne peut pas être corrigé en utilisant les tableaux, cessez d'utiliser le écran et contactez votre revendeur ou le service technique iiyama pour plus d'assistance.

Problème

Contrôle

- | | |
|---|--|
| ① L'image n'apparaît pas. | <input type="checkbox"/> Le câble d'alimentation est-il correctement branché ?
<input type="checkbox"/> L'interrupteur marche-arrêt est-il sur ON ?
<input type="checkbox"/> Vérifier à l'aide d'un autre appareil que la prise secteur fonctionne.
<input type="checkbox"/> Si l'économiseur d'écran est activé, toucher la souris ou l'écran.
<input type="checkbox"/> Augmenter le Contraste et/ou la Luminosité.
<input type="checkbox"/> L'ordinateur est-il allumé ?
<input type="checkbox"/> Le câble de signal est-il correctement ranehé ?
<input type="checkbox"/> Les paramètres des signaux de l'ordinateur sont-ils dans la plage de valeurs du moniteur ?
<input type="checkbox"/> Si le écran est en mode veille, toucher la souris ou l'écran. |
| ② L'écran n'est pas synchronisé. | <input type="checkbox"/> Le câble de signal est-il correctement branché ?
<input type="checkbox"/> Les paramètres des signaux de l'ordinateur sont-ils dans la plage de valeurs du moniteur ? |
| ③ L'écran n'est pas centré. | <input type="checkbox"/> Les paramètres des signaux de l'ordinateur sont-ils dans la plage de valeurs du moniteur ? |
| ④ L'écran est trop lumineux ou trop sombre. | <input type="checkbox"/> Le niveau de sortie vidéo de l'ordinateur est-il dans la plage de valeurs du moniteur ? |
| ⑤ L'écran tremble. | <input type="checkbox"/> La tension d'alimentation est-elle dans la plage de valeurs du moniteur ?
<input type="checkbox"/> Les paramètres des signaux de l'ordinateur sont-ils dans la plage de valeurs du moniteur ? |
| ⑥ Pas de son. | <input type="checkbox"/> L'équipement audio (Ordinateur etc.) est en marche.
<input type="checkbox"/> Le câble audio est connecté correctement.
<input type="checkbox"/> Augmentez le volume.
<input type="checkbox"/> Le Muet est OFF.
<input type="checkbox"/> Le niveau de sortie de l'équipement audio est dans les spécifications du moniteur. |
| ⑦ Le son est trop fort ou trop faible. | <input type="checkbox"/> Le niveau de sortie de l'équipement audio est dans les spécifications du moniteur. |
| ⑧ L'audition d'un bruit parasite. | <input type="checkbox"/> Le câble audio est connecté correctement. |

INFORMATIONS DE RECYCLAGE

Pour une meilleure protection de l'environnement svp ne disposez pas votre moniteur.
Veuillez visiter notre site Web : <https://iiyama.com> pour la réutilisation de moniteur.

ANNEXE

Design et spécifications techniques peuvent être sujets à modifications, sans préavis.

CARACTÉRISTIQUES TECHNIQUES : ProLite LE4341UHS-B1

Catégorie de taille		43"
Panneau LCD	La technologie des panneaux	IPS
	Taille	Diagonale: 42,5" (108cm)
	Taille du point	0,2451mm H × 0,2451mm V
	Luminosité	350cd/m ² (Typique), 220cd/m ² (Par défaut / Économie d'énergie)
	Rapport de contraste	1200 : 1 (Typique)
	Angle de vue	Horizontal: 89 degrés, Vertical: 89 degrés (Typique)
Temps de réponse		8ms (Typique: Gris au Gris)
Couleurs affichées		Environ 1,07G
Fréquence de synchronisation		VGA: Horizontale: 30,0-80,0 kHz, Verticale: 50-75 Hz HDMI: Horizontale: 30,0-135,0 kHz, Verticale: 50-75 Hz
Résolution Native		3840 × 2160, 8,3 Mégapixel
Résolution Maximum Supportée		VGA: 1920 × 1080 60Hz HDMI: 3840 × 2160 60Hz
Connecteur d'entrée		VGA, HDMI × 3
Connecteur d'entrée audio		Prise mini 3,5 mm (stéréo)
LAN		RJ45
Port Série		RS-232C In/Out Prise sous-mini 2,5mm
Signal de synchronisation en entrée		Sync. séparée : TTL, positif ou négatif
Signal vidéo en entrée		Analogique : 0,7 Vp-p (standard), 75Ω, positif Digital: HDMI
Signal d'entrée audio		0,5 Vrms maximum
Connecteur de IR		IR In/Out
Connecteur USB		USB2.0(DC5V, 500mA, USB Media Player)
Haut-parleurs		Interne: 10Wx2 (haut-parleurs stéréo)
Taille d'écran maximale		941,18 mm L × 529,42 mm H / 37,1" L × 20,8" H
Alimentation		100-240 VAC, 50-60 Hz, 2,0 A
Puissance absorbée*		117W typique, Mode veille : 0,5 W maximum, Mode éteint : 0,3 W maximum
Dimensions / Poids net		972,0 × 560,0 × 67,5mm / 38,3 × 22,0 × 2,7" (L×H×P) 8,8kg / 19,4lbs
Conditions de fonctionnement		Utilisation : Température 0 à 40°C / 32 à 104°F Humidité 20 à 80% (sans condensation) Stockage : Température -20 à 60°C / 4 à 140°F Humidité 5 à 95% (sans condensation)
Homologation		CE, UKCA, EAC, TÜV-Bauart

NOTEZ * Lorsque les périphériques USB ne sont pas connectés.

CARACTÉRISTIQUES TECHNIQUES : ProLite LE5041UHS-B1

Catégorie de taille		50"
Panneau LCD	La technologie des panneaux	VA
	Taille	Diagonale: 49,5" (125,7cm)
	Taille du point	0,285375mm H × 0,285375mm V
	Luminosité	350cd/m ² (Typique), 230cd/m ² (Par défaut / Économie d'énergie)
	Rapport de contraste	5000 : 1 (Typique)
	Angle de vue	Horizontal: 89 degrés, Vertical: 89 degrés (Typique)
	Temps de réponse	6ms (Typique: Gris au Gris)
Couleurs affichées		Environ 1,07G
Fréquence de synchronisation		VGA: Horizontale: 30,0-80,0 kHz, Verticale: 50-75 Hz HDMI: Horizontale: 30,0-135,0 kHz, Verticale: 50-75 Hz
Résolution Native		3840 × 2160, 8,3 Mégapixel
Résolution Maximum Supportée		VGA: 1920 × 1080 60Hz HDMI: 3840 × 2160 60Hz
Connecteur d'entrée		VGA, HDMI × 3
Connecteur d'entrée audio		Prise mini 3,5 mm (stéréo)
LAN		RJ45
Port Série		RS-232C In/Out Prise sous-mini 2,5mm
Signal de synchronisation en entrée		Sync. séparée : TTL, positif ou négatif
Signal vidéo en entrée		Analogique : 0,7 Vp-p (standard), 75Ω, positif Digital: HDMI
Signal d'entrée audio		0,5 Vrms maximum
Connecteur de IR		IR In/Out
Connecteur USB		USB2.0(DC5V, 500mA, USB Media Player)
Haut-parleurs		Interne: 10Wx2 (haut-parleurs stéréo)
Taille d'écran maximale		1095,84 mm L × 616,41 mm H / 43,1" L × 24,3" H
Alimentation		100-240 VAC, 50-60 Hz, 2,2 A
Puissance absorbée*		112W typique, Mode veille : 0,5 W maximum, Mode éteint : 0,3 W maximum
Dimensions / Poids net		1127,5 × 648,0 × 72,5mm / 44,4 × 25,5 × 2,9" (L×H×P) 13,2kg / 29,1lbs
Conditions de fonctionnement		Utilisation : Température 0 à 40°C / 32 à 104°F Humidité 20 à 80% (sans condensation) Stockage : Temperatur -20 à 60°C / 4 à 140°F Humidité 5 à 95% (sans condensation)
Homologation		CE, UKCA, EAC, TÜV-Bauart

NOTEZ * Lorsque les périphériques USB ne sont pas connectés.

CARACTÉRISTIQUES TECHNIQUES : ProLite LE5541UHS-B1

FRANÇAIS

Catégorie de taille		55"
Panneau LCD	La technologie des panneaux	IPS
	Taille	Diagonale: 54,6" (138,8cm)
	Taille du point	0,315mm H × 0,315mm V
	Luminosité	350cd/m ² (Typique), 220cd/m ² (Par défaut / Économie d'énergie)
	Rapport de contraste	1200 : 1 (Typique)
	Angle de vue	Horizontal: 89 degrés, Vertical: 89 degrés (Typique)
	Temps de réponse	8ms (Typique: Gris au Gris)
Couleurs affichées		Environ 1,07G
Fréquence de synchronisation		VGA: Horizontale: 30,0-80,0 kHz, Verticale: 50-75 Hz HDMI: Horizontale: 30,0-135,0 kHz, Verticale: 50-75 Hz
Résolution Native		3840 × 2160, 8,3 Mégapixel
Résolution Maximum Supportée		VGA: 1920 × 1080 60Hz HDMI: 3840 × 2160 60Hz
Connecteur d'entrée		VGA, HDMI × 3
Connecteur d'entrée audio		Prise mini 3,5 mm (stéréo)
LAN		RJ45
Port Série		RS-232C In/Out Prise sous-mini 2,5mm
Signal de synchronisation en entrée		Sync. séparée : TTL, positif ou négatif
Signal vidéo en entrée		Analogique : 0,7 Vp-p (standard), 75Ω, positif Digital: HDMI
Signal d'entrée audio		0,5 Vrms maximum
Connecteur de IR		IR In/Out
Connecteur USB		USB2.0(DC5V, 500mA, USB Media Player)
Haut-parleurs		Interne: 10Wx2 (haut-parleurs stéréo)
Taille d'écran maximale		1209,6 mm L × 680,4 mm H / 47,6" L × 26,8" H
Alimentation		100-240 VAC, 50-60 Hz, 2,2 A
Puissance absorbée*		129W typique, Mode veille : 0,5 W maximum, Mode éteint : 0,3 W maximum
Dimensions / Poids net		1240,5 × 711,5 × 69,0mm / 48,8 × 28,0 × 2,7" (L×H×P) 14.7kg / 32.4lbs
Conditions de fonctionnement		Utilisation : Température 0 à 40°C / 32 à 104°F Humidité 20 à 80% (sans condensation) Stockage : Température -20 à 60°C / 4 à 140°F Humidité 5 à 95% (sans condensation)
Homologation		CE, UKCA, EAC, TÜV-Bauart

NOTEZ * Lorsque les périphériques USB ne sont pas connectés.

DIMENSIONS : ProLite LE4341UHS

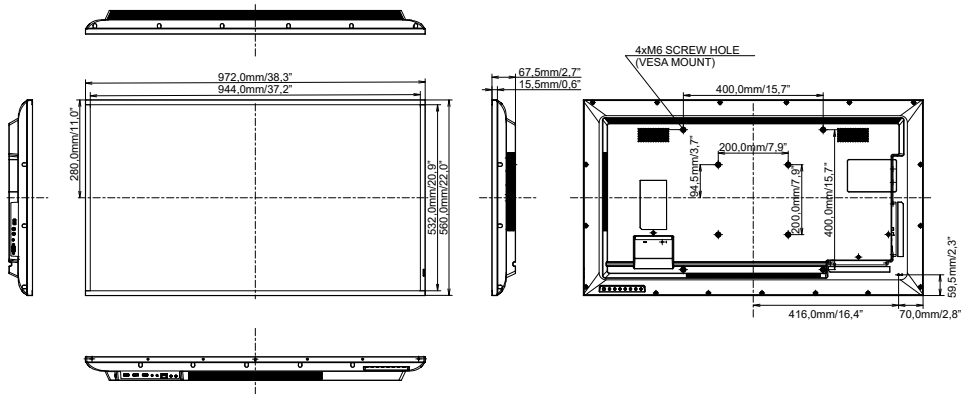

DIMENSIONS : ProLite LE5041UHS

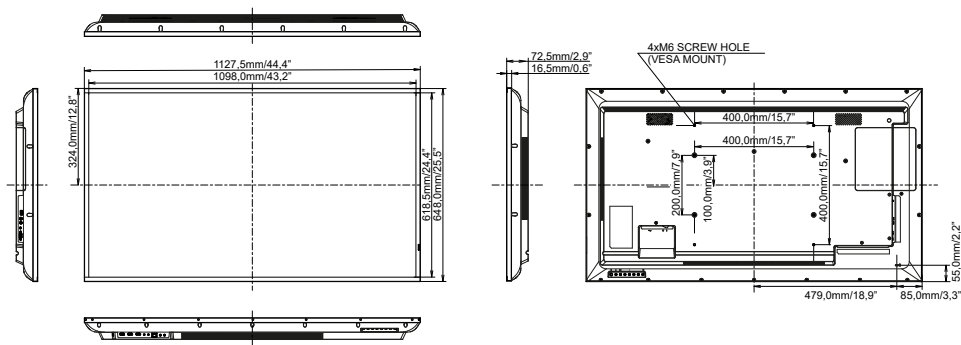

DIMENSIONS : ProLite LE5541UHS

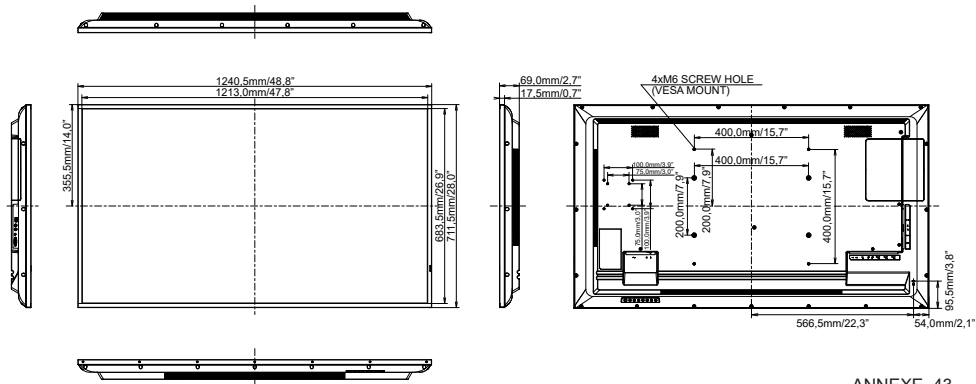

FRÉQUENCES DE SYNCHRONISATION

Timing		fH(kHz)	fV(Hz)	Dot clock (MHz)	VGA(via DVI)	HDMI1	HDMI2	HDMI3
VESA	VGA 640x480	31,5	60,0	25,175	○	○	○	○
	SVGA 800x600	37,9	60,0	40,000	○	○	○	○
	XGA 1024x768	48,4	60,0	65,000	○	○	○	○
	WXGA 1280x768	47,8	60,0	79,500	○	○	○	○
	QVGA 1280x960	60,0	60,0	108,000	○	○	○	○
	SXGA 1280x1024	64,0	60,0	108,000	○	○	○	○
	HD FWXGA 1366x768	47,7	60,0	85,500	○	○	○	○
	CVT 1400x900	55,9	60,0	106,500	○	○	○	○
	WSXGA 1680x1050	65,3	60,0	146,250	○	○	○	○
	FHD 1920x1080	67,5	60,0	148,500	○	○	○	○
4K 3840x2160	67,5	30,0	297,000		○	○	○	
	135,0	60,0	594,000		○	○	○	
IBM	720x400	31,5	70,0	28,320	○	○	○	○
SD	480i	60Hz	15,7	60,0	13,500		○	○
	576i	50Hz	15,6	50,0	13,500		○	○
	480p	60Hz	31,5	60,0	27,000		○	○
	576p	50Hz	31,3	50,0	27,000		○	○
HD	720p	50Hz	37,5	50,0	74,250		○	○
		60Hz	45,0	60,0	74,250		○	○
	1080i	50Hz	28,1	50,0	74,250		○	○
		60Hz	33,8	60,0	74,250		○	○
	1080p	50Hz	56,3	50,0	148,500		○	○
		60Hz	67,5	60,0	148,500		○	○

* ○ Signifie la possibilité de synchronisation.